

**Pioneer** *sound.vision.soul*

**Plasma Display**

**Écran à plasma**

**Pantalla de plasma**

**PDP-5004**

**PDP-5014**

**PDP-4304**

**PDP-4314**

Register Your Product on  
[www.pioneerelectronics.com](http://www.pioneerelectronics.com)

Operating Instructions

Mode d'emploi

Manual de instrucciones

# Safety Precautions

## IMPORTANT



The lightning flash with arrowhead symbol, within an equilateral triangle, is intended to alert the user to the presence of uninsulated "dangerous voltage" within the product's enclosure that may be of sufficient magnitude to constitute a risk of electric shock to persons.

## CAUTION

**RISK OF ELECTRIC SHOCK  
DO NOT OPEN**

### CAUTION:

TO PREVENT THE RISK OF ELECTRIC SHOCK, DO NOT REMOVE COVER (OR BACK). NO USER-SERVICEABLE PARTS INSIDE. REFER SERVICING TO QUALIFIED SERVICE PERSONNEL.



The exclamation point within an equilateral triangle is intended to alert the user to the presence of important operating and maintenance (servicing) instructions in the literature accompanying the appliance.

D3-4-2-1-1\_En-A

## WARNING

**This equipment is not waterproof. To prevent a fire or shock hazard, do not place any container filled with liquid near this equipment (such as a vase or flower pot) or expose it to dripping, splashing, rain or moisture.**

D3-4-2-1-3\_A\_En

**CAUTION: WHEN POSITIONING THIS EQUIPMENT ENSURE THAT THE MAINS PLUG AND SOCKET ARE EASILY ACCESSIBLE.**

**WARNING:** Handling the cord on this product or cords associated with accessories sold with the product will expose you to lead, a chemical known to the State of California and other governmental entities to cause cancer and birth defects or other reproductive harm.

***Wash hands after handling***

D36-P4\_En

**The following symbols are found on labels attached to the product. They alert the operators and service personnel of this equipment to any potentially dangerous conditions.**

## WARNING

**This symbol refers to a hazard or unsafe practice which can result in personal injury or property damage.**

## CAUTION

**This symbol refers to a hazard or unsafe practice which can result in severe personal injury or death.**

**NOTE:** This equipment has been tested and found to comply with the limits for a Class B digital device, pursuant to Part 15 of the FCC Rules. These limits are designed to provide reasonable protection against harmful interference in a residential installation. This equipment generates, uses, and can radiate radio frequency energy and, if not installed and used in accordance with the instructions, may cause harmful interference to radio communications. However, there is no guarantee that interference will not occur in a particular installation. If this equipment does cause harmful interference to radio or television reception, which can be determined by turning the equipment off and on, the user is encouraged to try to correct the interference by one or more of the following measures:

- Reorient or relocate the receiving antenna.
- Increase the separation between the equipment and receiver.
- Connect the equipment into an outlet on a circuit different from that to which the receiver is connected.
- Consult the dealer or an experienced radio/TV technician for help.

D8-10-1-2\_En

## Information to User

Alteration or modifications carried out without appropriate authorization may invalidate the user's right to operate the equipment.

D8-10-2\_En

This Class B digital apparatus complies with Canadian ICES-003.

Cet appareil numérique de la classe B est conforme à la norme NMB-003 du Canada.

**IMPORTANT NOTICE** – THE SERIAL NUMBER FOR THIS EQUIPMENT IS LOCATED IN THE REAR. PLEASE WRITE THIS SERIAL NUMBER ON YOUR ENCLOSED WARRANTY CARD AND KEEP IN A SECURE AREA. THIS IS FOR YOUR SECURITY.

D1-4-2-6-1\_En

**CAUTION:** This product satisfies FCC regulations when shielded cables and connectors are used to connect the unit to other equipment. To prevent electromagnetic interference with electric appliances such as radios and televisions, use shielded cables and connectors for connections.

D8-10-3a\_En

# IMPORTANT SAFETY INSTRUCTIONS

**READ INSTRUCTIONS** — All the safety and operating instructions should be read before the product is operated.

**RETAIN INSTRUCTIONS** — The safety and operating instructions should be retained for future reference.

**HEED WARNINGS** — All warnings on the product and in the operating instructions should be adhered to.

**FOLLOW INSTRUCTIONS** — All operating and use instructions should be followed.

**CLEANING** — The product should be cleaned only with a polishing cloth or a soft dry cloth. Never clean with furniture wax, benzine, insecticides or other volatile liquids since they may corrode the cabinet.

**ATTACHMENTS** — Do not use attachments not recommended by the product manufacturer as they may cause hazards.

**WATER AND MOISTURE** — Do not use this product near water — for example, near a bathtub, wash bowl, kitchen sink, or laundry tub; in a wet basement; or near a swimming pool; and the like.

**ACCESSORIES** — Do not place this product on an unstable cart, stand, tripod, bracket, or table. The product may fall, causing serious injury to a child or adult, and serious damage to the product. Use only with a cart, stand, tripod, bracket, or table recommended by the manufacturer, or sold with the product. Any mounting of the product should follow the manufacturer's instructions, and should use a mounting accessory recommended by the manufacturer.

**CART** — A product and cart combination should be moved with care. Quick stops, excessive force, and uneven surfaces may cause the product and cart combination to overturn.



**VENTILATION** — Slots and openings in the cabinet are provided for ventilation and to ensure reliable operation of the product and to protect it from overheating, and these openings must not be blocked or covered. The openings should never be blocked by placing the product on a bed, sofa, rug, or other similar surface. This product should not be placed in a built-in installation such as a bookcase or rack unless proper ventilation is provided or the manufacturer's instructions have been adhered to.

**POWER SOURCES** — This product should be operated only from the type of power source indicated on the marking label. If you are not sure of the type of power supply to your home, consult your product dealer or local power company.

**LOCATION** — The appliance should be installed in a stable location.

**NONUSE PERIODS** — The power cord of the appliance should be unplugged from the outlet when left un-used for a long period of time.

## GROUNDING OR POLARIZATION

- If this product is equipped with a polarized alternating current line plug (a plug having one blade wider than the other), it will fit into the outlet only one way. This is a safety feature. If you are unable to insert the plug fully into the outlet, try reversing the plug. If the plug should still fail to fit, contact your electrician to replace your obsolete outlet. Do not defeat the safety purpose of the polarized plug.
- If this product is equipped with a three-wire grounding type plug, a plug having a third (grounding) pin, it will only fit into a grounding type power outlet. This is a safety feature. If you are unable to insert the plug into the outlet, contact your electrician to replace your obsolete outlet. Do not defeat the safety purpose of the grounding type plug.

**POWER-CORD PROTECTION** — Power-supply cords should be routed so that they are not likely to be walked on or pinched by items placed upon or against them, paying particular attention to cords at plugs, convenience receptacles, and the point where they exit from the product.

**OUTDOOR ANTENNA GROUNDING** — If an outside antenna or cable system is connected to the product, be sure the antenna or cable system is grounded so as to provide some protection against voltage surges and built-up static charges. Article 810 of the National Electrical Code, ANSI/NFPA 70, provides information with regard to proper grounding of the mast and supporting structure, grounding of the lead-in wire to an antenna discharge unit, size of grounding conductors, location of antenna-discharge unit, connection to grounding electrodes, and requirements for the grounding electrode. See Figure A.

**LIGHTNING** — For added protection for this product during a lightning storm, or when it is left unattended and unused for long periods of time, unplug it from the wall outlet and disconnect the antenna or cable system. This will prevent damage to the product due to lightning and power-line surges.

**POWER LINES** — An outside antenna system should not be located in the vicinity of overhead power lines or other electric light or power circuits, or where it can fall into such power lines or circuits. When installing an outside antenna system, extreme care should be taken to keep from touching such power lines or circuits as contact with them might be fatal.

**OVERLOADING** — Do not overload wall outlets, extension cords, or integral convenience receptacles as this can result in a risk of fire or electric shock.

**OBJECT AND LIQUID ENTRY** — Never push objects of any kind into this product through openings as they may touch dangerous voltage points or short-out parts that could result in a fire or electric shock. Never spill liquid of any kind on the product.

**SERVICING** — Do not attempt to service this product yourself as opening or removing covers may expose you to dangerous voltage or other hazards. Refer all servicing to qualified service personnel.

**DAMAGE REQUIRING SERVICE** — Unplug this product from the wall outlet and refer servicing to qualified service personnel under the following conditions:

- When the power-supply cord or plug is damaged.
- If liquid has been spilled, or objects have fallen into the product.
- If the product has been exposed to rain or water.
- If the product does not operate normally by following the operating instructions. Adjust only those controls that are covered by the operating instructions as an improper adjustment of other controls may result in damage and will often require extensive work by a qualified technician to restore the product to its normal operation.
- If the product has been dropped or damaged in any way.
- When the product exhibits a distinct change in performance — this indicates a need for service.

**REPLACEMENT PARTS** — When replacement parts are required, be sure the service technician has used replacement parts specified by the manufacturer or have the same characteristics as the original part. Unauthorized substitutions may result in fire, electric shock, or other hazards.

**SAFETY CHECK** — Upon completion of any service or repairs to this product, ask the service technician to perform safety checks to determine that the product is in proper operating condition.

**WALL OR CEILING MOUNTING** — The product should not be mounted to a wall or ceiling.

**HEAT** — The product should be situated away from heat sources such as radiators, heat registers, stoves, or other products (including amplifiers) that produce heat.

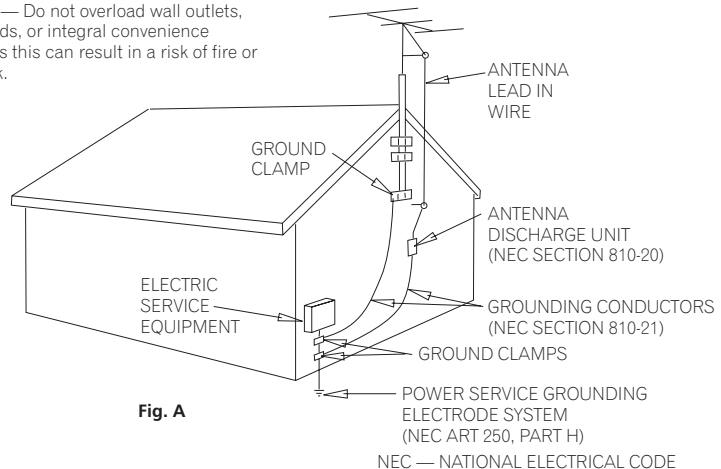

Fig. A

NEC — NATIONAL ELECTRICAL CODE

D1-4-2-2\_En

**FEDERAL COMMUNICATIONS COMMISSION  
DECLARATION OF CONFORMITY**

This device complies with part 15 of the FCC Rules. Operation is subject to the following two conditions: (1) This device may not cause harmful interference, and (2) this device must accept any interference received, including interference that may cause undesired operation.

**Product Name:** Plasma Display

**Model Number:** PDP-5004 / PDP-5014 / PDP-4304 / PDP-4314

**Product Category:** Class B Personal Computers & Peripherals

**Responsible Party Name:** PIONEER ELECTRONICS [USA] INC. Customer Support Division

**Address:** P.O. BOX 1760, LONG BEACH, CA., 90801-1760 U.S.A.

**Phone:** (800)421-1625

**URL** <http://www.pioneerelectronics.com>

Should this product require service in the U.S.A. and you wish to locate the nearest Pioneer Authorized Independent Service Company, or if you wish to purchase replacement parts, operating instructions, service manuals, or accessories, please call the number shown below.

8 0 0 - 4 2 1 - 1 4 0 4

Please do not ship your product to Pioneer without first calling the Customer Support Division at the above listed number for assistance.

Pioneer Electronics (USA) Inc.  
Customer Support Division  
P.O. BOX 1760, Long Beach,  
CA 90801-1760, U.S.A.

For warranty information please see the Limited Warranty sheet included with your product.

Should this product require service in Canada, please contact a Pioneer Canadian Authorized Dealer to locate the nearest Pioneer Authorized Service Company in Canada. Alternatively, please contact the Customer Satisfaction Department at the following address:

Pioneer Electronics of Canada, Inc.  
Customer Satisfaction Department  
300 Allstate Parkway, Markham, Ontario L3R OP2  
1(877)283-5901

For warranty information please see the Limited Warranty sheet included with your product.

Si ce produit doit être réparé au Canada, veuillez vous adresser à un distributeur autorisé Pioneer du Canada pour obtenir le nom du Centre de Service Autorisé Pioneer le plus près de chez-vous. Vous pouvez aussi contacter le Service à la clientèle de Pioneer:

Pioneer Électroniques du Canada, Inc.  
Service à la clientèle  
300, Allstate Parkway, Markham, Ontario L3R OP2  
1(877)283-5901

Pour obtenir des renseignements sur la garantie, veuillez vous reporter au feuillet sur la garantie restreinte qui accompagne le produit.

S018\_A\_EF

## Notes on Installation Work:

This product is marketed assuming that it is installed by qualified personnel with enough skill and competence. Always have an installation specialist or your dealer install and set up the product. PIONEER cannot assume liabilities for damage caused by mistake in installation or mounting, misuse, modification or a natural disaster.

## Note for Dealers:

After installation, be sure to deliver this manual to the customer and explain to the customer how to handle the product.

Thank you very much for purchasing this PIONEER product.

Before using your Plasma Display, please read the "Safety Precautions" and these "Operating Instructions" carefully so you will know how to operate the Plasma Display properly. Keep this manual in a safe place. You will find it useful in the future.

# Contents

## Safety Precautions ..... i

## Before Proceeding ..... 2

- How to Use This Manual ..... 2
- Checking Supplied Accessories ..... 4

## Part Names and Functions ..... 5

- Main Unit ..... 5
- Remote Control Unit ..... 6
- Connection Panel ..... 9

## Installation and Connections ..... 11

- Installation of the Unit ..... 11
- About the Input Connectors on this Unit ..... 12
- Connection to INPUT1 and INPUT5 ..... 12
- Connection to INPUT2 ..... 15
- Connection to INPUT3 ..... 15
- Connection to INPUT4 ..... 15
- About DTV Set Top Box Connection ..... 16
- Audio connections ..... 17
- Power Cord Connection ..... 18
- How to Route Cables ..... 19

## System Settings ..... 20

- Setting the Onscreen Display Language ..... 20
- Settings After Connections (INPUT1, 2, 5) ..... 21

## Operation ..... 25

- Selecting Input Source ..... 25
- Adjusting Sound Volume ..... 26
- Muting the Sound ..... 26
- Confirming Current Status ..... 26
- Changing Screen Size ..... 27
- Multiscreen Display ..... 28
- Setting AV SELECTION ..... 30

## Picture and Screen Adjustment ..... 31

- Picture Adjustment ..... 31
- Returning to the Original Picture Adjustment Values ..... 32
- Adjusting Screen POSITION, CLOCK, and PHASE (Automatic Adjust) ..... 33
- Adjusting Screen POSITION, CLOCK, and PHASE (Manual Adjust) ..... 33

## Other Operations ..... 36

- Setting the PURECINEMA Mode ..... 36
- Energy Saving Settings (ENERGY SAVE) ..... 37
- Automatic Power-off (POWER MANAGEMENT) ..... 38
- Setting the Orbiter (ORBITER) ..... 39
- Side Mask Position (MASK CONTROL) ..... 40

## Additional Information ..... 42

- Cleaning ..... 42
- Troubleshooting ..... 42
- Precautions Regarding Use ..... 44
- STANDBY and ON Indicators ..... 44
- Specifications ..... 45
- Appendix 1 ..... 46
- Appendix 2 ..... 47
- Appendix 3 ..... 49
- Explanation of Terms ..... 49

# Before Proceeding

## How to Use This Manual

This manual is set up to follow the course of actions and operations in the order that would seem most logical for someone setting up this unit.

Once the unit has been taken out of the box and it has been confirmed that all the parts have been received (page 4), it may be beneficial to look over the section "Part Names and Functions" starting on page 5 to become acquainted with the plasma monitor and remote control unit, as their respective buttons and controls will be referred to throughout this manual.

The section "Installation and Connections" starting on page 11 covers all the necessary points regarding installation of the plasma display and connections to a wide variety of components.

The section "System Settings" starting on page 20 covers the on-screen settings necessary for correct operation of the plasma display with its connected components. Depending on the connections made, this section may or may not be necessary.

The remainder of the sections in this manual is dedicated to the basic operations associated with selecting a source component up to the more complex operations associated with adjusting the plasma display picture to match the requirements of specific components and personal preferences.

## Regarding menu displays

The example menu displays provided in this manual are those for the PDP-5004/PDP-5014 models. The PDP-4304/PDP-4314 displays differ as shown:

### Example of PDP-5004/PDP-5014 Menu Display:

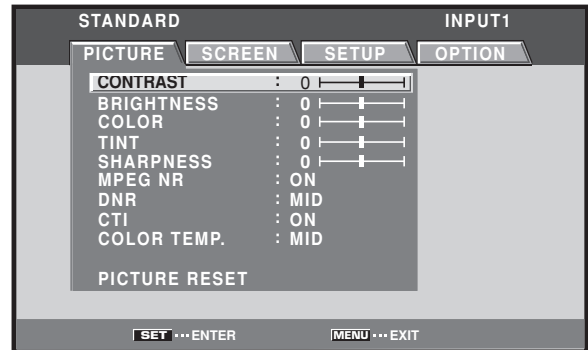

### Example of PDP-4304/PDP-4314 Menu Display:

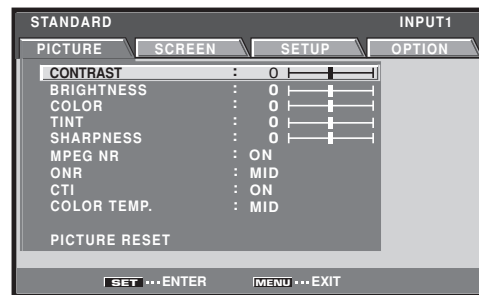

Please note that the actual contents displayed are the same for both the PDP-5004/PDP-5014 and PDP-4304 / PDP-4314.

Apple and Macintosh are registered trademarks of Apple Computer, Inc.  
Microsoft is a registered trademark of Microsoft Corporation.  
NEC and PC-9800 are trademarks of NEC Corporation.  
VESA and DDC are registered trademarks of Video Electronics Standards Association.  
Power Management and Sun Microsystems are registered trademarks of Sun Microsystems, Inc.  
VGA and XGA are registered trademarks of International Business Machines Co., Inc.  
HDMI, the HDMI logo and High-Definition Multimedia Interface are trademarks or registered trademarks of HDMI Licensing LLC.  
TMDS is registered trademark of Silicon Image Inc.  
This product includes FontAvenue® fonts licensed by NEC Corporation. FontAvenue is a registered trademark of NEC Corporation.



For U.S. Model

## About operations in this manual

Each operation is described in its proper operating order. These Operating Instructions will refer to the operating controls found on the remote control unit, with the exception of those buttons found only on the main plasma display itself. When the plasma display controls include equivalent buttons to those found on the remote control unit, the commands can be performed on the main unit as well.

The following illustrations are an example of the actual operations used for the section "PICTURE adjustment". The examples are provided to allow you to confirm whether the operation is performed correctly or not.

### Note

The screen images depicted in these Operating Instructions should be considered typical images; some difference will be seen in practice, depending on the screen item displayed and its contents, the input source and various other control settings.

## Picture and Screen Adjustment

### Picture Adjustment

You can save picture adjustment setting values for each INPUT and each AV SELECTION mode.

**Note**  
This setting is not possible when in the DYNAMIC mode in [AV SELECTION].

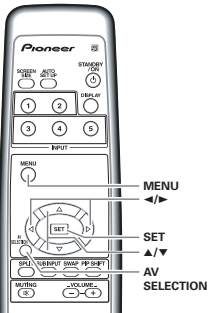

Remote control unit

- 1 Press the AV SELECTION button to select the desired mode (Refer to page 30).
- 2 Press the MENU button to display the menu.

STANDARD      INPUT1

PICTURE    SCREEN    SETUP    OPTION

BRIGHTNESS : 0

COLOR : 0

TINT : 0

SHARPNESS : 0

MPEG NR : ON

DNR : MID

CTI : ON

COLOR TEMP. : MID

PICTURE RESET

[SET] → ENTER      [MENU] → EXIT

- 3 Use the ▲/▼ buttons to select the item, then press the SET button.

STANDARD      INPUT1

PICTURE    SCREEN    SETUP    OPTION

CONTRAST : 0

BRIGHTNESS : 0

COLOR : 0

TINT : 0

SHARPNESS : 0

MPEG NR : ON

DNR : MID

CTI : ON

COLOR TEMP. : MID

PICTURE RESET

[SET] → ENTER      [MENU] → EXIT

- 4 Use the ◀/▶ buttons to adjust picture quality to the desired setting.



- 5 Press the SET button.  
Adjustment values are saved, and you return to the display shown in step 3.
- 6 After completing settings, press the MENU button to return to the normal display.

● Adjustment and setting items during video signal input

	Decrease	Increase
CONTRAST ...	Contrast becomes weaker	Contrast becomes stronger
BRIGHTNESS ...	Picture becomes darker	Picture becomes brighter
COLOR .....	Colors become weaker	Colors become stronger
TINT .....	Skin tones become purplish	Skin tones become greenish
SHARPNESS ...	Picture becomes softer	Picture becomes sharper

**MPEG NR**  
Use when there is mosquito noise in the picture when viewing a digital broadcast, playing a DVD etc.  
Each time you press the ◀/▶ buttons, the setting changes as follows:

→ OFF ←

→ ON ←

● As you change from OFF → ON, the effect becomes stronger.

**DNR**  
This function reduced graininess to provide a clearer picture.  
Each time you press the ◀/▶ buttons, the setting changes as follows:

→ HIGH ←      → LOW ←

→ MID ←      → MID →

● As you change from LOW → MID → HIGH, the effect becomes stronger.

**CTI**  
This lets you brighten color contour as desired.  
Each time you press the ◀/▶ buttons, the setting changes as follows:

→ OFF ←

→ ON ←

● ON .... CTI is operating.  
● OFF ... CTI is not operating.

English

Picture and Screen Adjustment

## Checking Supplied Accessories

Check that the following accessories were supplied.

① **Power cord**

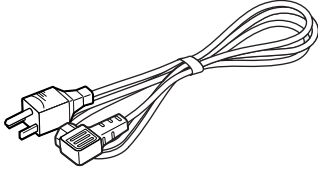

② **Remote control unit**

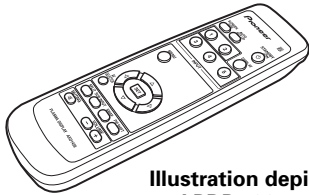
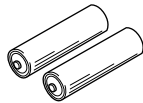

Illustration depicts PDP-5004 and PDP-4304 models.

③ **AA (R6) batteries (x 2)**



④ **Cleaning cloth (for wiping front panel)**



⑤ **Speed clamps (x 2)**

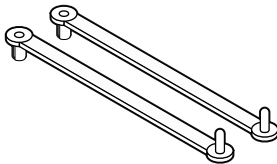

⑥ **Bead bands (x 2)**

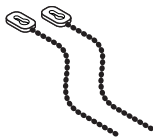

- Operating Instructions
- Warranty



## Main Unit

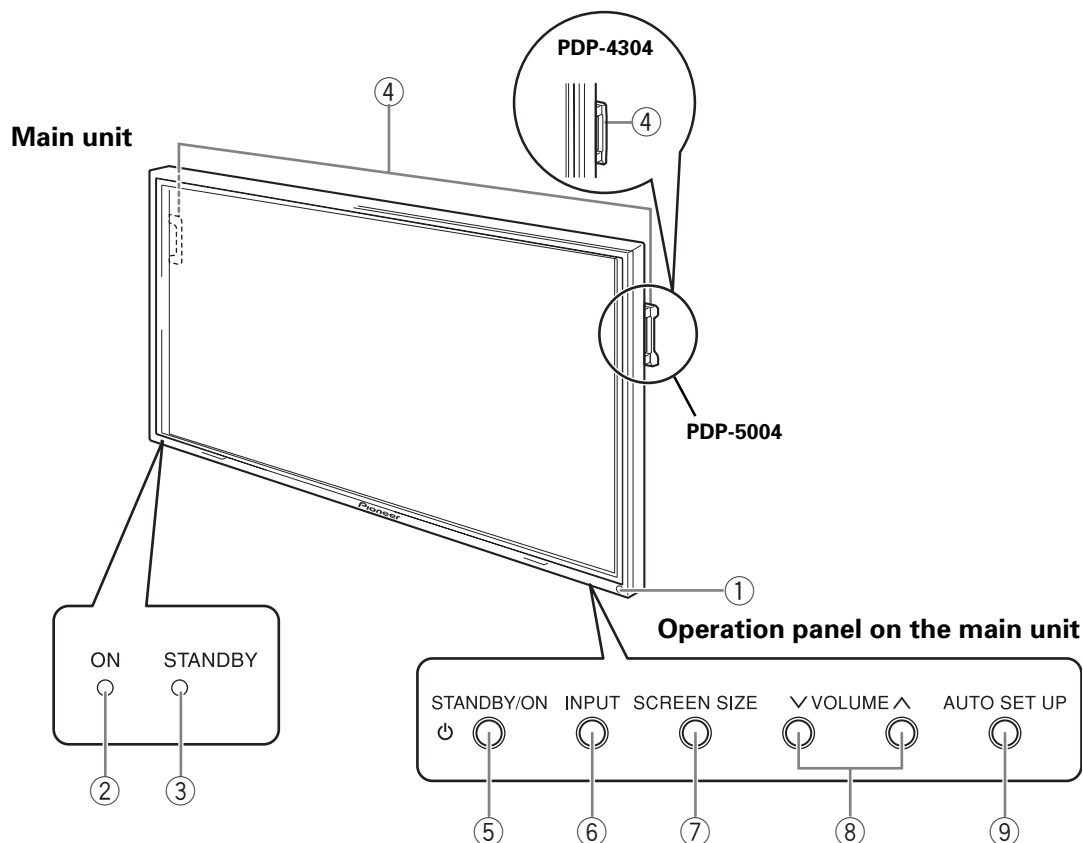

### Main unit

- ① **Remote control sensor**  
Point the remote control toward the remote sensor to operate the unit (page 8).
- ② **ON indicator**  
Lights green when the plasma display is operating (page 25).  
When flashing, the indicator is used to indicate error messages (page 44).
- ③ **STANDBY indicator**  
Lights red when the unit is in standby mode (page 25).  
When flashing, the indicator is used to indicate error messages (page 44).
- ④ **Handles**  
The plasma displays PDP-5004 and PDP-4304 utilize differing methods of handle attachment, but the handles themselves are used in the same way.

### Operation panel on the main unit

- ⑤ **STANDBY/ON button**  
Press to put the display in operation or standby mode (page 25).
- ⑥ **INPUT button**  
Press to select the input (page 25).
- ⑦ **SCREEN SIZE button**  
Press to select the screen size (page 27).
- ⑧ **VOLUME (+/-) buttons**  
When not indicated for use in onscreen menu items, these buttons are used for adjusting the sound volume (pages 25 and 26).
- ⑨ **AUTO SET UP button**  
When using computer signal input, automatically sets the [POSITION], [CLOCK] and [PHASE] to optimum values (page 33).

# Remote Control Unit

[PDP-5004, PDP-4304]

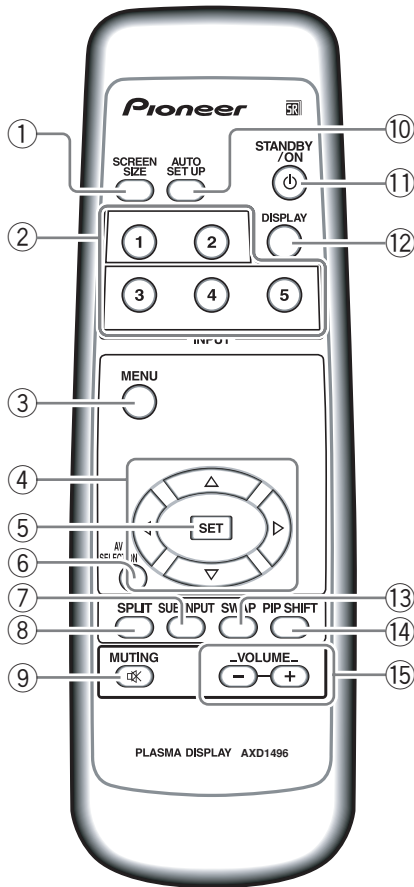

### When handling the remote control unit

- Do not drop the remote control unit or expose it to moisture.
- Do not use the remote control unit in a location subject to direct sunlight, heat radiation from a heater, or in a place subject to excessive humidity.
- When the remote control unit's batteries begin to wear out, the operable distance will gradually become shorter. When this occurs, replace all batteries with new ones as soon as possible.

- 1 SCREEN SIZE button**  
Press to select the screen size (pages 27 to 28).
- 2 INPUT buttons**  
Press to select the input (page 25).
- 3 MENU button**  
Press to open and close the on-screen menu (pages 20 to 41).
- 4 ADJUST (▲/▼/▶/◀) buttons**  
Use to navigate menu screens and to adjust various settings on the unit (pages 20 to 41).
- 5 SET button**  
Press to adjust or enter various settings on the unit (pages 20 to 41).
- 6 AV SELECTION button**  
Press to switch to Picture settings.  
(VIDEO mode: DYNAMIC, STANDARD, MOVIE, GAME, USER)  
PC mode: STANDARD, USER)
- 7 SUB INPUT button**  
During multi-screen display, use this button to change inputs to subscreens (page 28).
- 8 SPLIT button**  
Press to switch to multi-screen display (page 28).
- 9 MUTING button**  
Press to mute the volume (page 26).
- 10 AUTO SET UP button**  
When using computer signal input, automatically sets the [POSITION], [CLOCK] and [PHASE] to optimum values (page 33).
- 11 STANDBY/ON button**  
Press to put the unit in operation or standby mode (page 25).
- 12 DISPLAY button**  
Press to view the unit's current input and setup mode (page 26).
- 13 SWAP button**  
During multi-screen display, use this button to switch between main screen and subscreen (page 28).
- 14 PIP SHIFT button**  
When using PinP mode with multi-screen display, use this button to move the position of subscreen (page 28).
- 15 VOLUME (+/-) buttons**  
Use to adjust the volume (pages 25 and 26).

## [PDP-5014, PDP-4314]

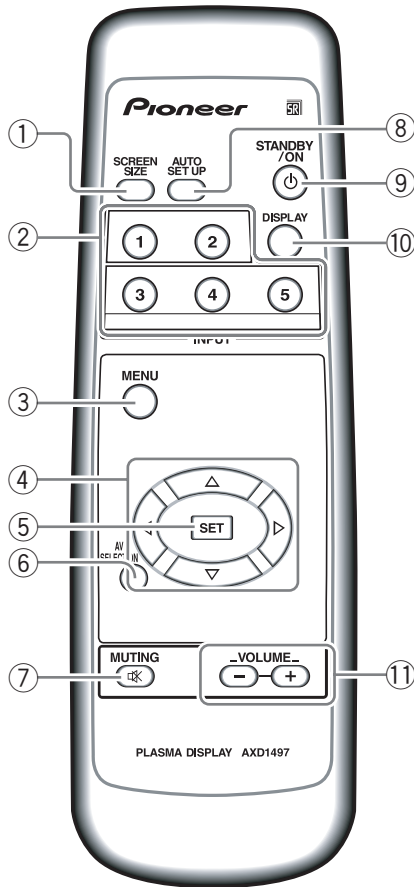
**When handling the remote control unit**

- Do not drop the remote control unit or expose it to moisture.
- Do not use the remote control unit in a location subject to direct sunlight, heat radiation from a heater, or in a place subject to excessive humidity.
- When the remote control unit's batteries begin to wear out, the operable distance will gradually become shorter. When this occurs, replace all batteries with new ones as soon as possible.

- ① **SCREEN SIZE button**  
Press to select the screen size (pages 27 to 28).
- ② **INPUT buttons**  
Press to select the input (page 25).
- ③ **MENU button**  
Press to open and close the on-screen menu (pages 20 to 41).
- ④ **ADJUST (▲/▼/▶/◀) buttons**  
Use to navigate menu screens and to adjust various settings on the unit (pages 20 to 41).
- ⑤ **SET button**  
Press to adjust or enter various settings on the unit (pages 20 to 41).
- ⑥ **AV SELECTION button**  
Press to switch to Picture settings.  
(VIDEO mode: DYNAMIC, STANDARD, MOVIE, GAME, USER)  
PC mode: STANDARD, USER)
- ⑦ **MUTING button**  
Press to mute the volume (page 26).
- ⑧ **AUTO SET UP button**  
When using computer signal input, automatically sets the [POSITION], [CLOCK] and [PHASE] to optimum values (page 33).
- ⑨ **STANDBY/ON button**  
Press to put the unit in operation or standby mode (page 25).
- ⑩ **DISPLAY button**  
Press to view the unit's current input and setup mode (page 26).
- ⑪ **VOLUME (+/-) buttons**  
Use to adjust the volume (pages 25 and 26).

## Operating range of the remote control unit

When operating the remote control unit, point it at the remote sensor (SR) located on the front panel of the main unit. The remote control unit is operable up to 7 m (23 feet) from the unit and within a 30° angle on each side of the sensor.

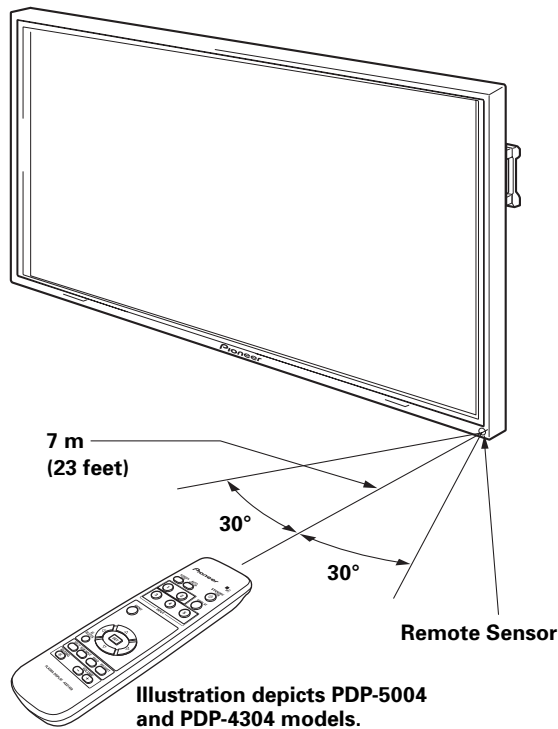

### If you are having difficulty with operation of the remote control unit

- The remote control unit may not operate if there are objects placed between it and the display.
- Operational distance will gradually become shorter as the batteries begin to wear out, replace weak batteries with new ones as soon as possible.
- This unit discharges infrared rays from the screen. Placing a video deck or other component that is operated by an infrared remote control unit near this unit may hamper that component's reception of the remote control's signal, or prevent it from receiving the signal entirely. Should this occur, move the component to a position further away from this unit.
- Depending on the installation surroundings, this unit's remote control unit may be influenced by the infrared rays discharged from the plasma display, hampering reception of its rays or limiting its operational distance. The strength of infrared rays discharged from the screen will differ according to the picture displayed.

## Inserting the batteries in the remote control unit

While pressing down lightly, slide in the direction of the arrow.

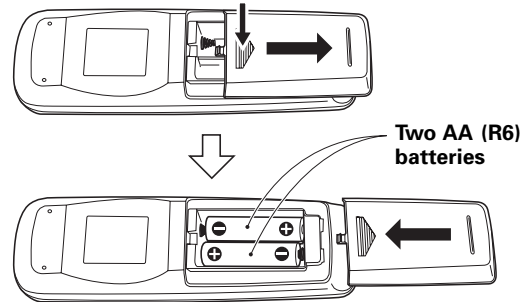

### CAUTION

- Insert batteries so that the plus (+) and minus (-) sides are aligned according to the markings in the battery case.
- When not using the remote control unit for a long period of time (1 month or more), remove the batteries from the remote control unit to prevent leaking of battery fluid. If battery liquid has leaked, thoroughly wipe the inside of the case until all liquid is removed, and then insert new batteries.

When disposing of used batteries, please comply with governmental regulations or environmental public instruction's rules that apply in your country/area.

D3-4-2-3-1\_En

### NO!

- Do not mix new batteries with used ones.
- The voltage of batteries may differ even if they are the same shape. Please do not mix different kinds of batteries together.
- Do not charge, short, disassemble or throw the provided batteries in a fire.

## Connection Panel

Illustration depicts PDP-5004, PDP-5014, PDP-4304 and PDP-4314 models.

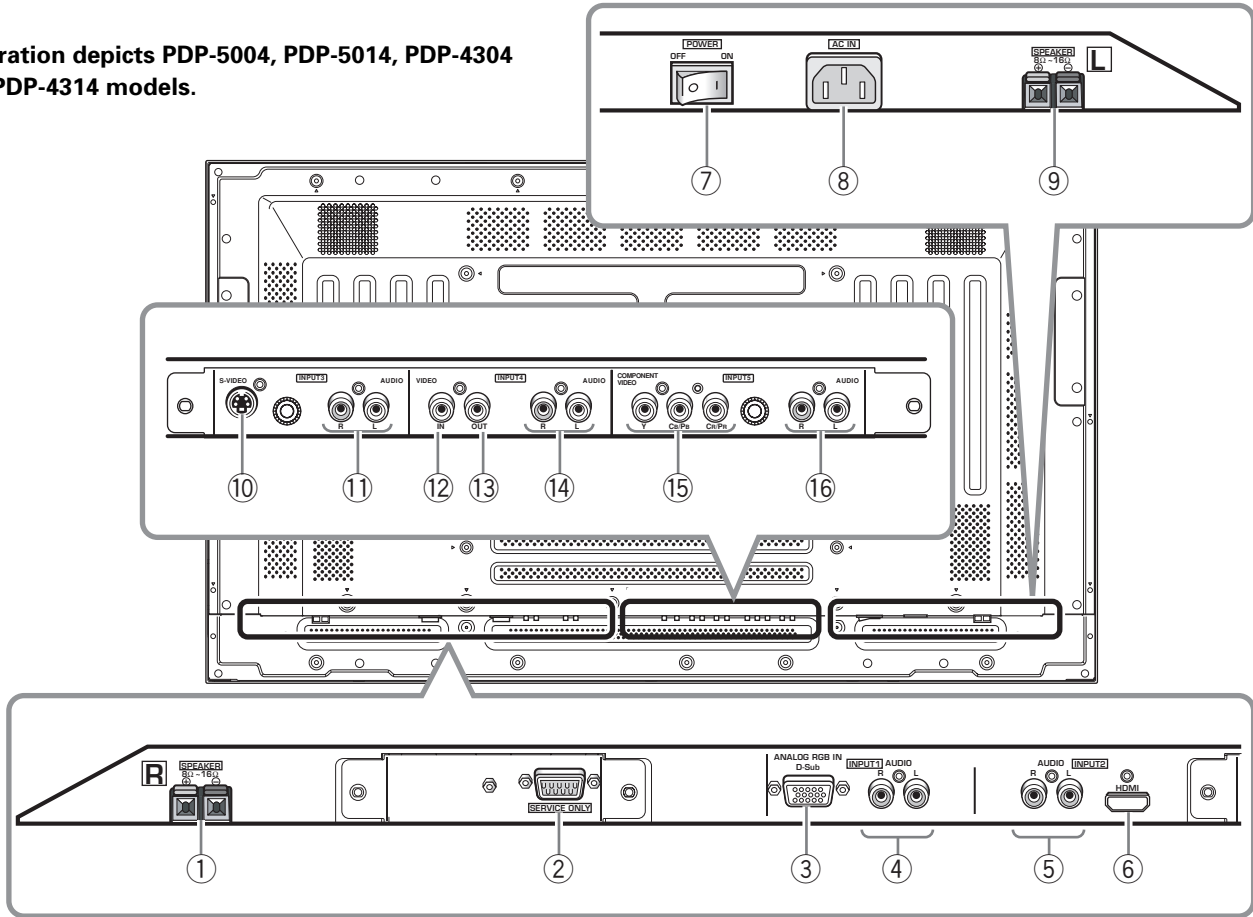

### Plasma Display Section

The plasma display is provided with 5 video input connectors, 1 video output connector, audio input jacks and speaker terminals.

For instructions regarding connections, consult the pages noted in parentheses by each item.

#### ① SPEAKER (R) terminal

For connection of an external right speaker.  
Connect a speaker whose impedance is 8 –16 Ω.

#### ② RS-232 Terminal (used in the factory setup)

③ **ANALOG RGB IN (INPUT1) (mini D-sub 15 pin)**  
For connecting components equipped with RGB outputs jacks, such as a personal computer or external RGB decoder; or components equipped with component output jacks, such as a DVD recorder. Make sure that the connection made corresponds to the format of the signal output from the connected component (pages 13 to 14).

#### ④ AUDIO (INPUT1) (RCA pin jack)

Use to obtain sound when INPUT1 is selected.  
Connect this jack to the audio output connector of the device connected to INPUT1 to this unit (page 17).

#### Note

The left audio channel (L) jack is not compatible with monaural input sources.

#### ⑤ AUDIO (INPUT2) (RCA Pin jacks)

Use to obtain sound when INPUT2 (analog audio) is selected.  
Connect these jacks to the audio output connectors of components connected to INPUT2 (page 17).

#### Note

The left audio channel (L) jack is not compatible with monaural input sources.

#### ⑥ HDMI (INPUT2) (HDMI jack)

For connection of components that have a digital video output terminal such as a digital set top box, DVD player, etc. compatible with HDCP. Before attempting to connect one of these devices, read its operating instructions to make sure that it can be connected (page 15).  
(HDCP = High-bandwidth Digital Content Protection)  
(HDMI = High Definition Multimedia Interface)

#### ⑦ MAIN POWER switch

Use to switch the main power of the plasma display on and off.

#### ⑧ AC IN

A power cable is furnished with the plasma display; connect one end of the power cable to this connector, and the other end to a standard AC power source.

## Part Names and Functions

- ⑨ **SPEAKER (L) terminal**  
For connection of an external left speaker. Connect a speaker that has an impedance of 8 –16  $\Omega$ .
- ⑩ **S-VIDEO (INPUT3) (S-video jack)**  
For connection of components that have an S-video output jack such as a video deck, video camera, laser disc player, or DVD recorder (page 15).
- ⑪ **AUDIO R/L (INPUT3) (RCA Pin jacks)**  
Use to obtain sound when INPUT3 is selected.  
Connect these jacks to the audio output connectors of components connected to INPUT3 to this unit (page 18).
- ⑫ **VIDEO IN (INPUT4) (RCA Pin jack)**  
For connection of components that have a composite video output jack such as a video deck, video camera, laser disc player, or DVD recorder (page 15).
- ⑬ **VIDEO OUT (INPUT4) (RCA Pin jack)**  
Use the VIDEO OUT (INPUT4) jack to output the video signal to an external monitor or other component.
- Note**  
The video signal will not be output from the VIDEO OUT (INPUT4) jack when the main power of this display is off or in standby mode (page 15).
- ⑭ **AUDIO R/L (INPUT4) (RCA Pin jacks)**  
Use to obtain sound when INPUT4 is selected.  
Connect these jacks to the audio output connectors of components connected to INPUT4 to this unit (page 18).
- ⑮ **COMPONENT VIDEO (INPUT5) (RCA Pin jacks)**  
For connection of components that have component video output jacks such as a DVD recorder (page 13).
- ⑯ **AUDIO R/L (INPUT5) (RCA Pin jacks)**  
Use to obtain sound when INPUT5 is selected. Connect these jacks to the audio output connectors of components connected to INPUT5 to this unit (page 18).

# Installation and Connections

## Installation of the Unit

### Installation using the optional PIONEER stand or installation bracket

- Please be sure to request installation or mounting of this unit or the installation bracket by the dealer where purchased.
- When installing, be sure to use the bolts provided with the stand or installation bracket.
- For details concerning installation, please refer to the instruction manual provided with the stand or installation bracket.

### Installation using accessories other than the PIONEER stand or installation bracket (sold separately)

- When possible, please install using parts and accessories manufactured by PIONEER. PIONEER will not be held responsible for accident or damage caused by the use of parts and accessories manufactured by other companies.
- For custom installation, please consult the dealer where the unit was purchased.

### Wall-mount installation of the unit

This unit has been designed with bolt holes for wall-mount installation, etc. The installation holes that can be used are shown in the diagram below.

- Be sure to attach in 4 or more locations above and below, left and right of the center line.
- Use bolts that are long enough to be inserted 1/2 inch (12 mm) to 11/16 inch (18 mm) into the main unit from the attaching surface for both a holes. Refer to the side view diagram below.
- As this unit is constructed with glass, be sure to install it on a flat, unwarped surface.

### CAUTION

To avoid malfunction, overheating of this unit, and possible fire hazard, make sure that the vents on the main unit are not blocked when installing. Also, as hot air is expelled from the air vents, be careful of deterioration and dirt build up on rear surface wall, etc..

### CAUTION

Please be sure to use an M8 (Pitch = 1.25 mm) bolt (Only this size bolt can be used).

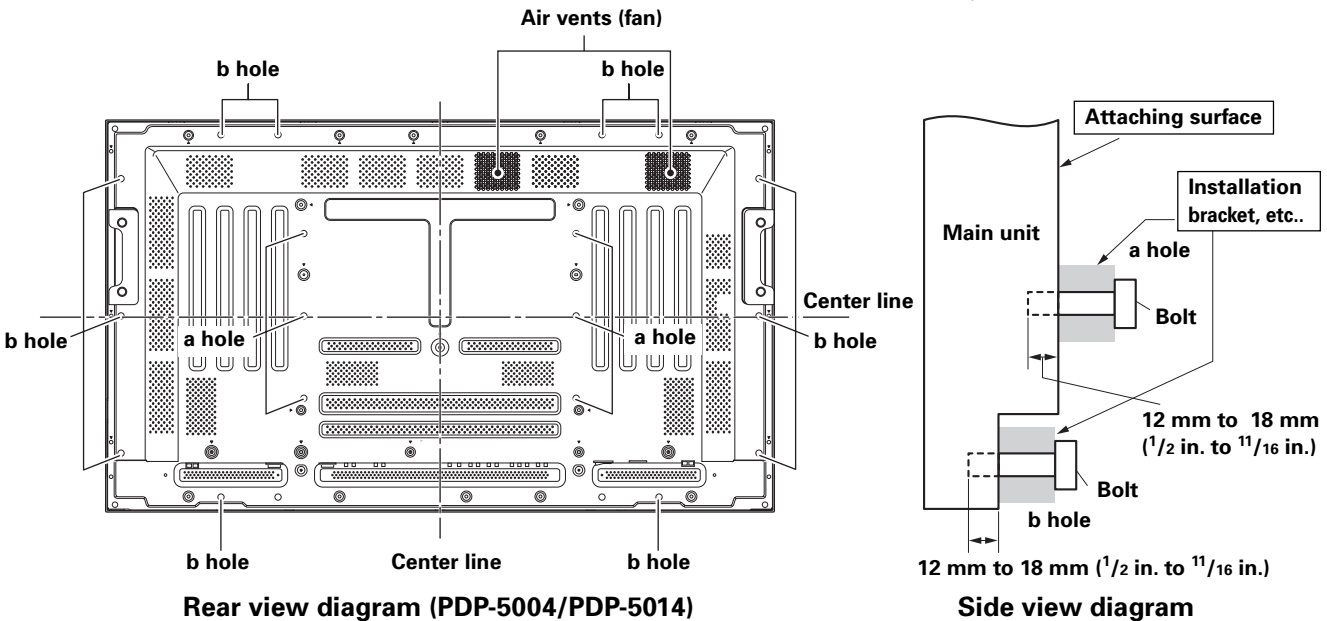

Rear view diagram (PDP-5004/PDP-5014)

Side view diagram

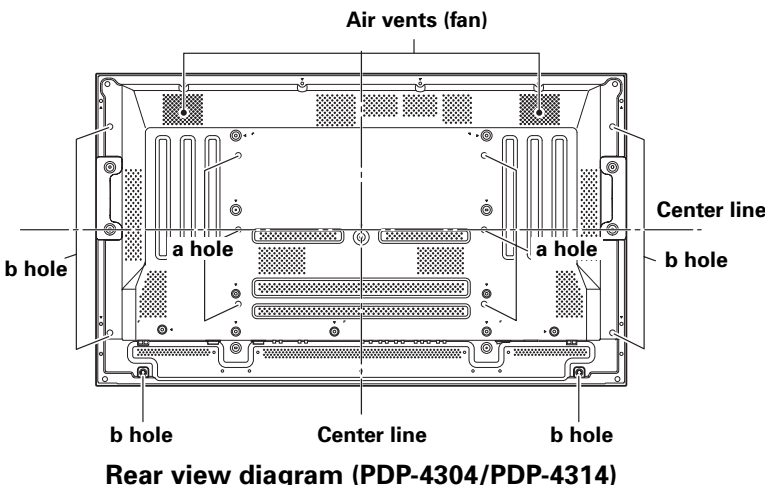

Rear view diagram (PDP-4304/PDP-4314)

### CAUTION

This display unit weighs at least 67 lbs (30 kg) and has little front-to-back depth, making it very unstable when stood on edge. As a result, two or more persons should cooperate when unpacking, moving, or installing the display.

### CAUTION

This unit incorporates a thin design. To ensure safety if vibrated or shaken, please be sure to take measures to prevent the unit from tipping over.

### Optional line (sold separately) (For details, please consult the dealer where this unit was purchased.)

- 1 Table top stand : PDP-5004 / PDP-5014 / PDP-4304 / PDP-4314 display stand.
- 2 Wall installation unit : Wall installation bracket designed as a wall interface for securing the unit.

**CAUTION**

- Handles should not be removed or reattached by anyone other than the professional installation technician or service personnel.
- If handles must be removed due to specific installation conditions, the mounting screws should be stored carefully together with the handles. To ensure safety, the mounting screws should be tightened to a minimum torque of 2N·m (20 kgf·cm) when reattaching the handles.
- When moving the display, it should always be carried by two persons holding the rear handles in the manner shown.

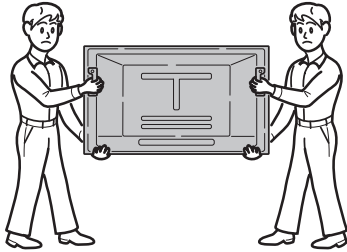

**NO!**

- Never attempt to move the plasma display by holding only one of the handles.
- When installing the plasma display, do not use the handles as means of hanging the display; also do not use them as devices to prevent tipping over (see illustration).

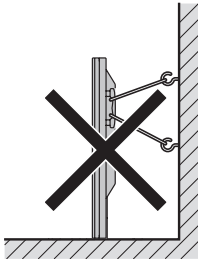

**About the Input Connectors on this Unit**

Consult the following chart when making connections to a plasma display (pages 13 to 19).

Connected component and signals		Input Connector				
		INPUT 1*1	INPUT 2*4	INPUT 3	INPUT 4	INPUT 5*1
AV component	Analog RGB	○				○
	Component video	○				○
	S-video			○		
	Composite video				○	
	Digital video		○			
Personal computer (PC)	Analog RGB	○*2				
	S-video			○*3		
	Composite video				○*3	

- \*1 Although INPUT1/INPUT5 are compatible with various kinds of signals, setup using the on-screen menu is necessary after connections are made in order match the characteristics of the source component (pages 21 to 23).
- \*2 INPUT1 is compatible with Microsoft's Plug & Play (VESA DDC 1/2B).
- \*3 Depending on the video output board of the computer, this type of connection may not be possible.
- \*4 Although INPUT2 is compatible with various kinds of signals, setup using the on-screen menu is necessary after connections are made in order match the characteristics of the source component (pages 23 to 24).

**Connection to INPUT1 and INPUT5**

Various components can be connected to the INPUT1 and INPUT5 jacks. After connections are made, on-screen setup is necessary to match the characteristics of the connected component. Please see pages 21 to 23 for on-screen setup after connection.

Output source	INPUT5 terminal	[ON SYNC] Y	Cb/Pb	Cr/Pr
Video component with RGB output	○	G ON SYNC	○ B	○ R
Video component with component video output	○	Y	○ Cb/Pb	○ Cr/Pr

**Note**

When making connections to INPUT1, please refer to appendix 3 on page 49.

For the screen sizes and input signals that INPUT1 and INPUT5 are compatible with, please refer to appendix 1 (page 46) and appendix 2 (pages 47 to 48).



## Connection to AV components

### Connection to AV component equipped with component video jacks

Make component video connections for AV components equipped with component video jacks.

#### When connecting to ANALOG RGB IN (INPUT1)

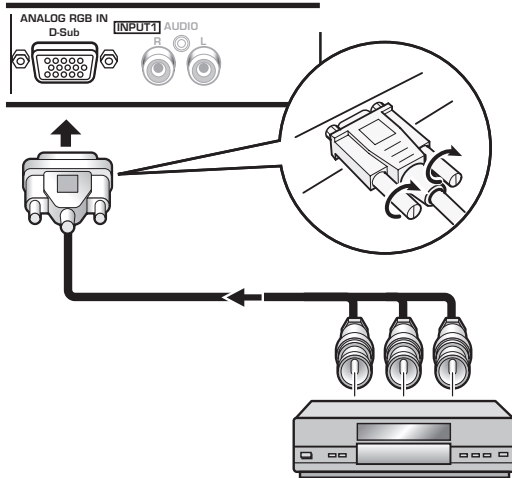

On-screen setup is necessary after connection. Please see pages 21 to 23.

#### When connecting to COMPONENT VIDEO (INPUT5)

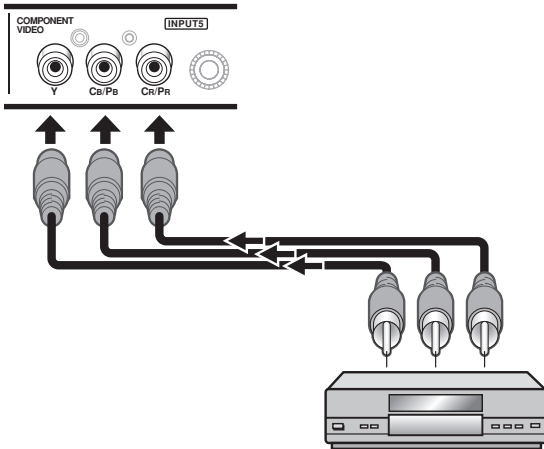

Connect the Y signal to the Y jack, the C<sub>B</sub>/P<sub>B</sub> signal to the C<sub>B</sub>/P<sub>B</sub> jack, and the C<sub>R</sub>/P<sub>R</sub> signal to the C<sub>R</sub>/P<sub>R</sub> jack.

#### Note

This unit is designed to support component video signals with standard, stable signal levels and sync signals. As a result, some image disruption may be generated during use of various special trick play functions on video components.

### Connection of G ON SYNC analog RGB source

Make G ON SYNC connections for a component with output that has the synchronization signal layered on top of the green signal.

#### When connecting to ANALOG RGB IN (INPUT1)

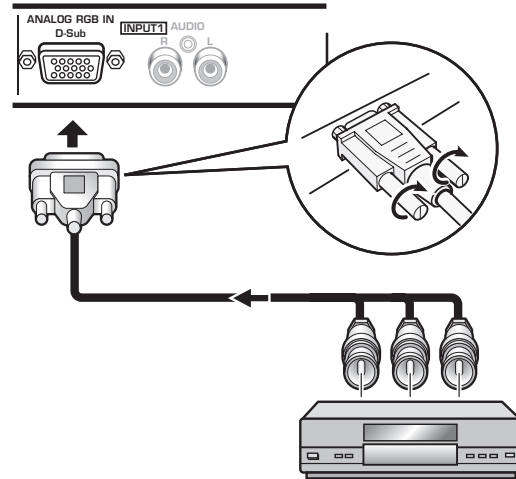

On-screen setup is necessary after connection. Please see pages 21 to 23.

#### When connecting to COMPONENT VIDEO (INPUT5)

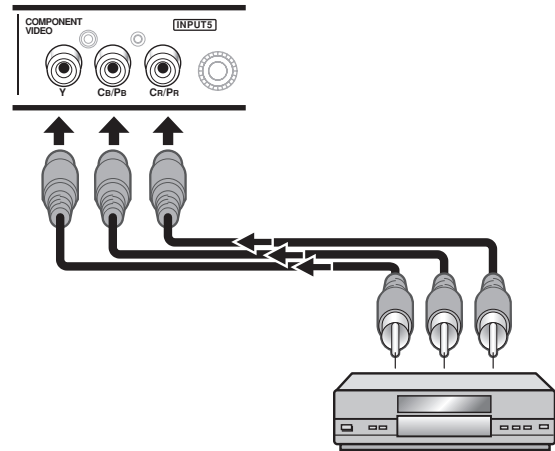

Connect the G ON SYNC signal to the Y jack, the B signal to the C<sub>B</sub>/P<sub>B</sub> jack, and the R signal to the C<sub>R</sub>/P<sub>R</sub> jack.

On-screen setup is necessary after connection. Please see pages 21 to 23.

## Connection of composite SYNC analog RGB source

Make composite SYNC connections for a component with output that has the vertical synchronization signal layered on top of the horizontal synchronization signal.

### When connecting to ANALOG RGB IN (INPUT1)

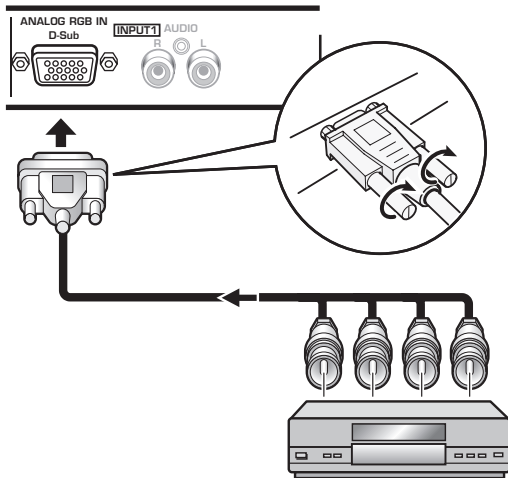

On-screen setup is necessary after connection. Please see pages 21 to 23.

## Connection to a personal computer

Connection method differs depending on the computer type. When connecting, please thoroughly read the computer's operating instructions.

Before making connections, be sure to make sure that the personal computer's power and display's main power is off.

For the PC input signals and screen sizes that the display is compatible with, please refer to the plasma display's Operating Instructions.

### When connecting to ANALOG RGB IN (INPUT1)

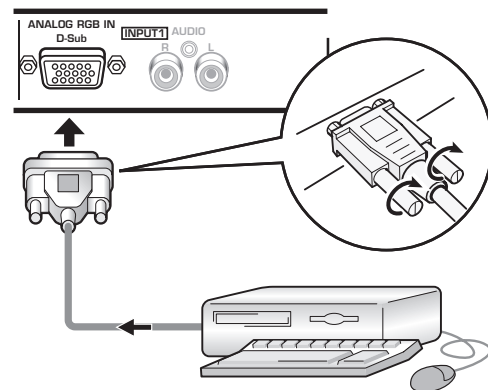

Connect the cable corresponding to the shape of the input terminal on the display and the personal computer's output terminal.

Secure by tightening the terminal screws on both units.

On-screen setup is necessary after connection. Please see pages 21 to 23.

#### Note

Depending on the type of computer model being connected, a conversion connector or adapter etc. provided with the computer or sold separately may be necessary.

For details, please read your PC's instruction manual or consult the maker or nearest dealer of your computer.

## Connection to INPUT2

Connect an AV component with a digital video output (digital set top box, DVD player, etc.) compatible with HDCP (High-bandwidth Digital Content Protection). Before attempting to connect one of these components, read its operating instructions to make sure that it can be connected.

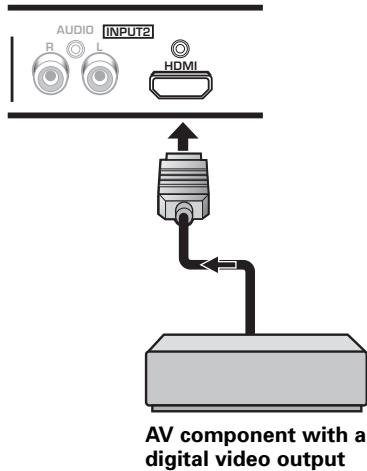

After connection is made, on-screen setup is necessary to match the connected component. Please see page 23 to 24.

### Notes

- Use a HDMI (High Definition Multimedia Interface) cable for connection.
- When connecting a component with DVI connector, use an DVI / HDMI conversion cable to make a connection.
- It is not a jack intended to be used with a personal computer.
- See appendix 1 (page 46) for information regarding signal and display formats supported by INPUT2.



HDMI, the HDMI logo and High-Definition Multimedia Interface are trademarks or registered trademarks of HDMI Licensing LLC.

## Connection to INPUT3

Connect an AV component that has S-video output jack to S-VIDEO (INPUT3) jack.

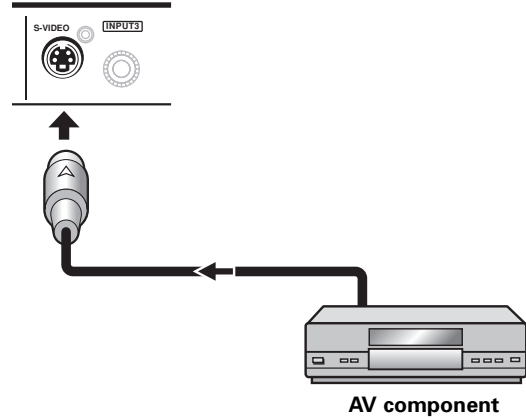

## Connection to INPUT4

Connect an AV component that has a video output jack to INPUT4 jack. The VIDEO OUT (INPUT4) jack can be used to output the video signal to a separate monitor, recording device or other component with video input capability.

### Note

A video signal will not be output from the VIDEO OUT (INPUT4) jack when the main power of this display is off or in standby mode.

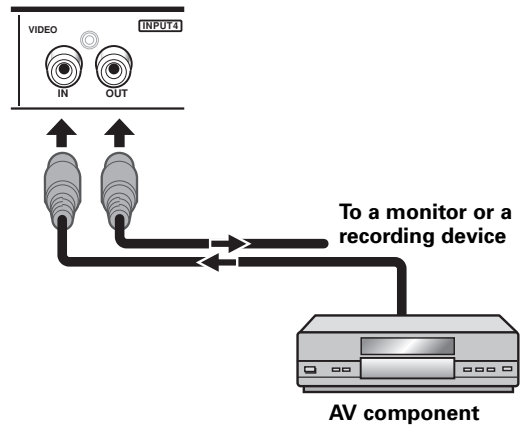

## About DTV Set Top Box Connection

To ensure proper connection, please carefully read the instruction manual supplied with the DTV set top box.

The set top box output signals that this display is compatible with are as follows.

Video signal type	Video signal	Video signal format	Jacks where connection is possible				
			INPUT1	INPUT2	INPUT3	INPUT4	INPUT5
HDTV	1080i (1125i) 720p (750p)	Component	⊙				⊙
		RGB	⊙				⊙
		Digital		⊙			
SDTV	480i (525i)	Composite				⊙	
		S-Video			⊙		
		Component	⊙				⊙
		RGB	⊙				⊙
		Digital		⊙			
	480p (525p)	Component	⊙				⊙
		RGB	⊙				⊙
		Digital		⊙			

## Audio connections

Before making connections, be sure to check that the audio component's power and the unit's main power is off.

### Connecting the speakers

This unit is equipped with a 7W + 7W internal amplifier. If speakers are to be connected to the unit, following the accompanying connection instructions.

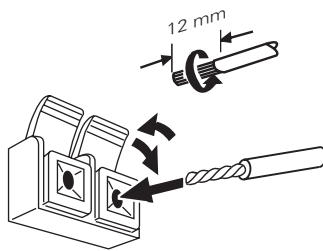

**Twist exposed wire strands together.**

**Push tab to the open position, and insert the wire. Then, close tab firmly to secure the wire in place.**

#### Notes

- After connecting the wires, pull gently on the cables to confirm that the wire cores are fastened securely in their terminals. Insecure connections will result in noise or interrupted sound.
- Do not allow the wire cores of the ⊕ and ⊖ speaker cables to protrude excessively, since they may touch each other, causing a short circuit. This will produce excessive load on the plasma display, causing operation to malfunction or stop.

### Making connections to the audio inputs on this unit

This unit features five audio inputs. The following chart shows the video inputs and the corresponding audio input terminals.

Video input	Audio input jacks	Sound output
<b>INPUT1</b>	Pin jacks (L/R)	Sound of the selected video input is output from the SPEAKER (L/R) terminals.
<b>INPUT2</b>	Pin jacks (L/R)	
<b>INPUT3</b>	Pin jacks (L/R)	
<b>INPUT4</b>	Pin jacks (L/R)	
<b>INPUT5</b>	Pin jacks (L/R)	

### Audio connection for component connected to INPUT1

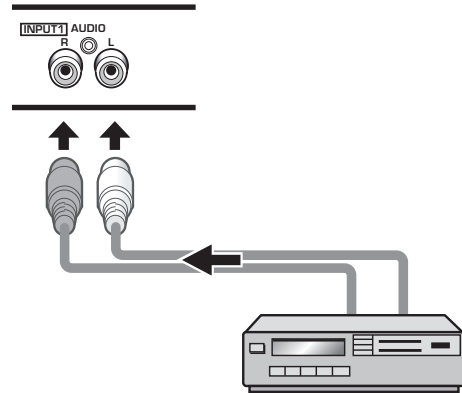

The audio line for the component connected to INPUT1 can be connected to the AUDIO R/L (INPUT1) pin jacks.

Sound is output from the SPEAKER (L/R) terminals according to the video input selection.

### Audio connection for component connected to INPUT2

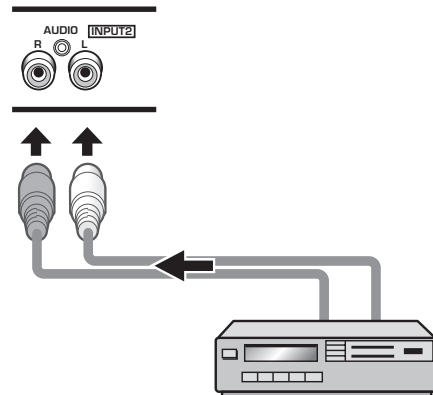

The audio line for the component connected to INPUT2 can be connected to the AUDIO R/L (INPUT2) pin jacks.

Sound is output from the SPEAKER (L/R) terminals according to the video input selection.

#### Note

When using AUDIO INPUT2, set the AUDIO to ANALOG (or AUTO) (Please see page 24).

## Audio connection for component connected to INPUT3

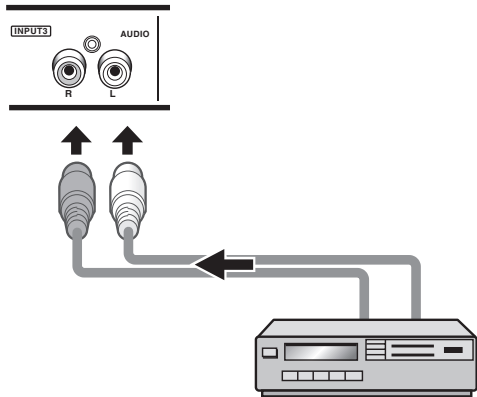

The audio line for the component connected to INPUT3 can be connected to the Audio R/L (INPUT3) pin jacks.

Sound is output from the SPEAKER (L/R) terminals according to the video input selection.

## Audio connection for component connected to INPUT4

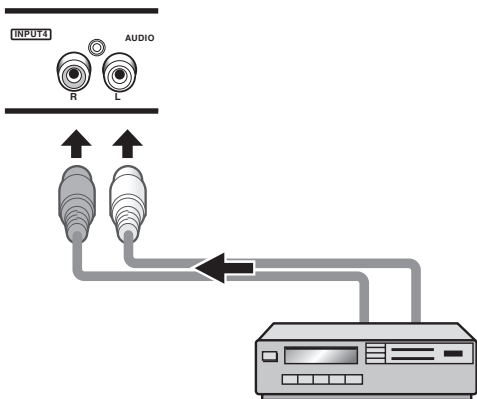

The audio line for the component connected to INPUT4 can be connected to the AUDIO R/L (INPUT4) pin jacks.

Sound is output from the SPEAKER (L/R) terminals according to the video input selection.

## Audio connection for component connected to INPUT5

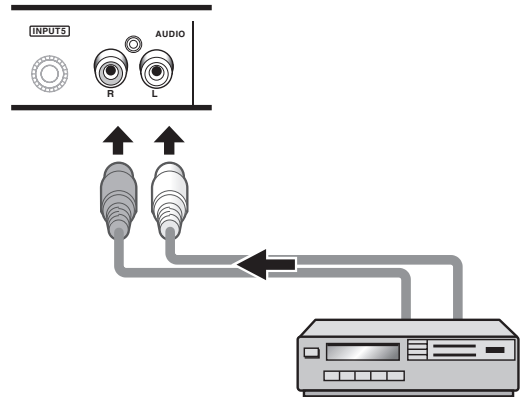

The audio line for the component connected to INPUT5 can be connected to the AUDIO R/L (INPUT5) pin jacks.

Sound is output from the SPEAKER (L/R) terminals according to the video input selection.

## Power Cord Connection

Connect the power cord after all component connections have been completed.

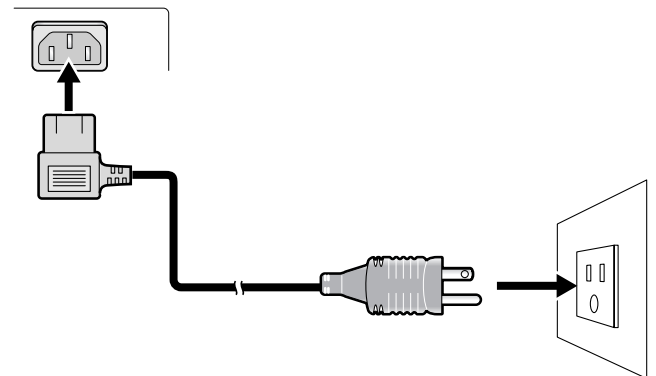

- 1 **Connect the power cord to this unit.**
- 2 **Plug the power cord into a power outlet.**

### ⚠ CAUTION

- Use only the power cord provided.
- For the plasma display, a three-core power cord with a ground terminal is used for efficiency protection. Always be sure to connect the power cord to a three-pronged grounded outlet and make sure that the cord is properly grounded. If you use a power source converter plug, use an outlet with a ground terminal and screw down the ground line.

### ⊘ NO!

- Do not use a power supply voltage other than that indicated (AC 120 V, 60 Hz) as this may cause fire or electric shock.

## How to Route Cables

Speed clamps and bead bands are included with the plasma display for bunching cables together. Once components are connected, follow the following steps to route cables.

The illustration depicts PDP-5004, PDP-5014, PDP-4304 and PDP-4314 models.

\* As viewed from the rear of the display.

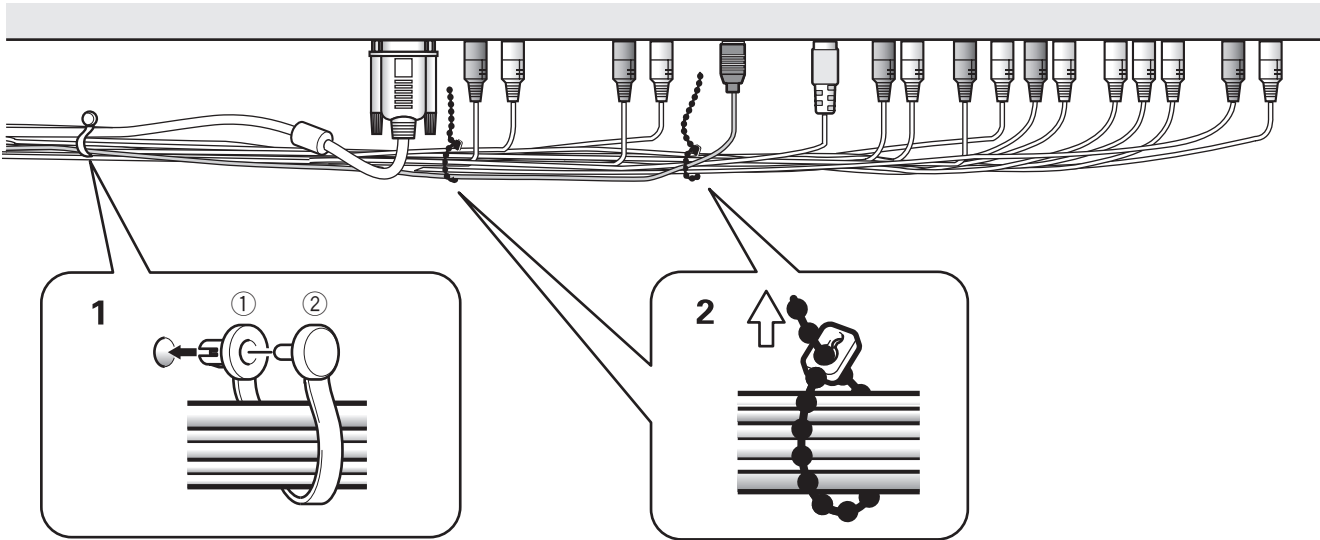

### 1 Organize cables together using the provided speed clamps.

Insert ① into an appropriate hole on the rear of the unit, then snap ② into the back of ① to fix the clamp.

Speed clamps are designed to be difficult to undo once in place. Please attach carefully.

### 2 Bunch separated cables together and secure them with the provided bead bands.

Do not allow excessive stress to be placed on the ends of cables.

#### Note

Cables can be routed to the right or left.

### To attach the speed clamps to the display

Connect the speed clamps using the 6 holes marked with ○ below, depending on the situation.

The illustration depicts PDP-5004 and PDP-5014 models.

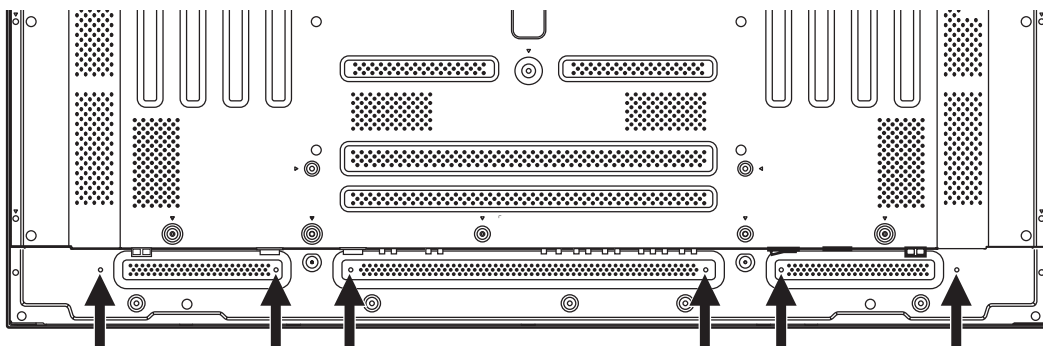

\* As viewed from the rear of the display.

### To remove speed clamps

Using pliers, twist the clamp 90° and pull it outward. In some cases the clamp may have deteriorated over time and may be damaged when removed.

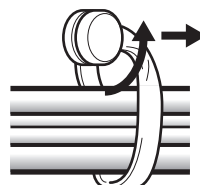

## Setting the Onscreen Display Language

The onscreen display language has been set to English as the factory default. To change to another language, the screen setting must be changed. Follow the procedures below to change the setting.

All illustrations of the remote control unit explaining settings and operation are for PDP-5004/PDP-4304.

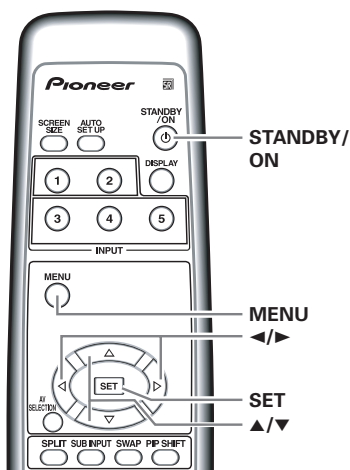

Remote control unit

- 1 Set the rear panel MAIN POWER switch to ON.**  
The STANDBY indicator on the front panel will light red.
- 2 Press the STANDBY/ON button to turn the power ON.**  
The ON indicator on the front panel will light green.
- 3 Press the MENU button to display the menu screen.**

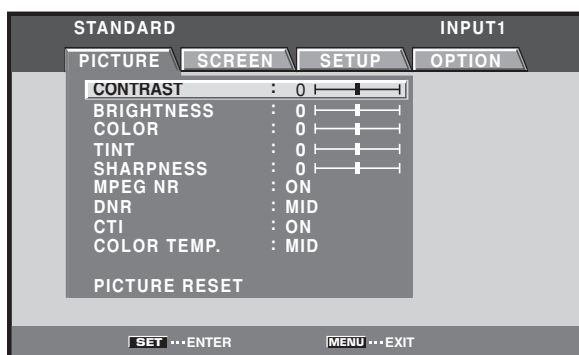

- 4 Use the ◀/▶ buttons to select [OPTION].**

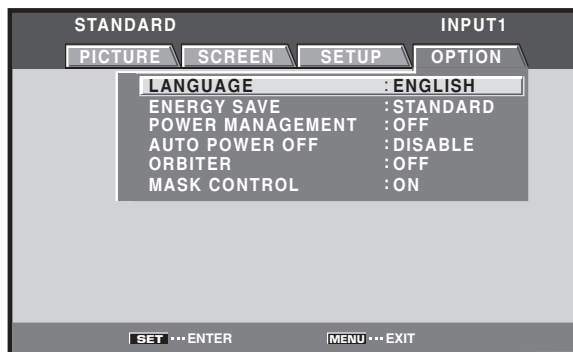

- 5 Use the ▲/▼ buttons to select [LANGUAGE], then press the SET button.**

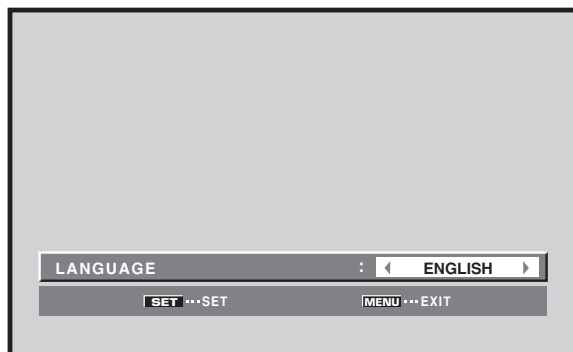

- 6 Use the ◀/▶ buttons to select the desired language.**

Each time the ◀/▶ buttons are pressed, the language alternates between those available, in the following order:

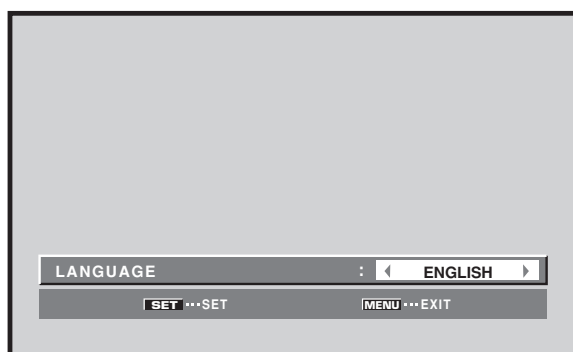

- 7 With the desired language displayed, press the SET button.**

The selected language will be set in memory, and the screen will return to that shown in step 4.

- 8 After completing settings, press the MENU button to return to the normal display.**

### Note

When the onscreen display language is set to any of INPUT 1 to INPUT 5, the same display language will be set, regardless of the type of input.



## Settings After Connections (INPUT1, 2, 5)

After components have been connected to INPUT1, INPUT2 or INPUT5, on-screen setup is necessary. Follow the procedure described below and make settings as they apply to the type of components connected.

### [SIGNAL FORMAT] (INPUT1)/ [COLOR DECODING] setup (INPUT1, 5)

**Notes**

- These settings are required (for INPUT1) only when providing input signals with the following refresh rates: ① 31.5 kHz horizontal / 60 Hz; ② 45 kHz horizontal / 60 Hz vertical; ③ 48.4 kHz horizontal / 60 Hz vertical or 56.1 kHz horizontal / 70 Hz vertical. Adjustment for other signal frequency formats is performed automatically, so no manual setting is required (Setting [SIGNAL FORMAT] is not possible).
- The [COLOR DECODING] setting is not supported when inputting a computer signal, or when the [SIGNAL FORMAT] function has been used to select a signal other than [480p] or [720p].
- Perform [COLOR DECODING] settings individually for INPUT1 or INPUT5.
- [SIGNAL FORMAT] setting is possible when only INPUT1 is selected.

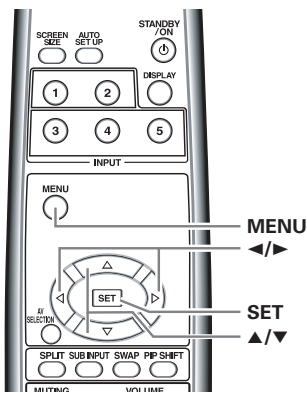

Remote control unit

- 1 Select INPUT1, or INPUT5.
- 2 Press the MENU button to display the menu screen.

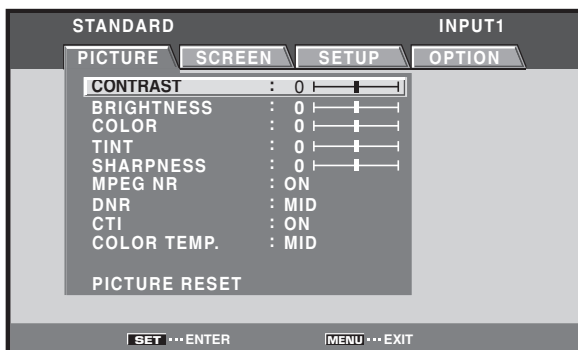

- 3 Use the ◀/▶ buttons to select [SETUP].

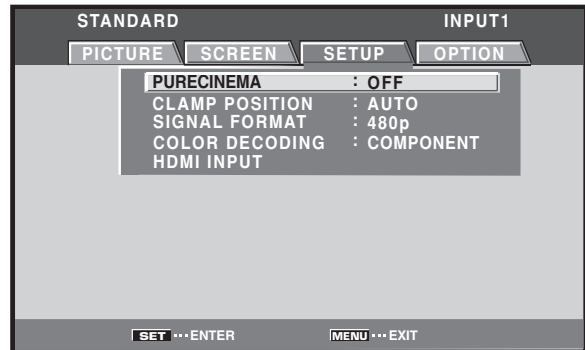

- 4 Use the ▲/▼ buttons to select [SIGNAL FORMAT], then press the SET button. (INPUT1)

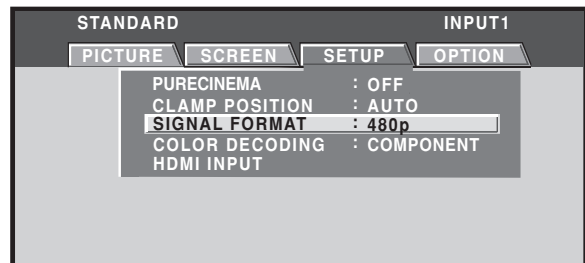

- 5 Use the ◀/▶ buttons to select the display mode.

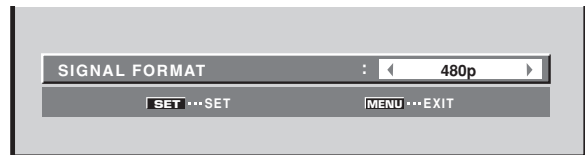

- ① When the input signal has a refresh rate of 31.5 kHz horizontal / 60 Hz vertical, pressing ◀/▶ will cause the display mode to change alternately as follows:

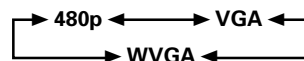

- ② When providing input signals with refresh rates of 45 kHz horizontal / 60 Hz Vertical, pressing the ◀/▶ buttons causes the display mode to alternate as follows:

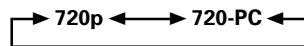

[720-PC] indicates resolution of 1280 x 720.

- ③ When the input signal has a refresh rate of 48.4 kHz horizontal / 60 Hz vertical, or 56.1 kHz horizontal / 70 Hz vertical, pressing ◀/▶ will cause the display mode to change alternately as follows:

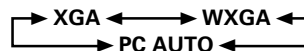

If the [PC AUTO] setting is selected, screen resolution will automatically switch between [XGA] and [WXGA] as required.

### Notes

- The [PC AUTO] setting supports automatic signal selection only when using RGB separate SYNC inputs.
- When G ON SYNC or Composite SYNC signals are input, selecting [PC AUTO] will cause the screen resolution to be set to [XGA] only.
- When using G ON SYNC or Composite SYNC with WXGA inputs, set [SIGNAL FORMAT] manually to [WXGA].

### 6 Press the SET button.

The setting is stored in memory and the screen returns to that shown in step 4.

### 7 When a component other than a computer is connected, use the ▲/▼ buttons to select [COLOR DECODING] then press the SET button (INPUT1 or INPUT5).

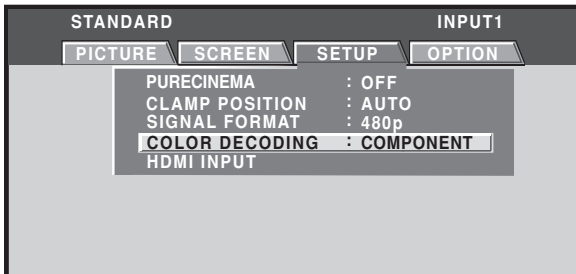

### 8 Use the ◀/▶ buttons to select the input signal format.



Each time you press the ◀/▶ buttons, the setting changes as follows:

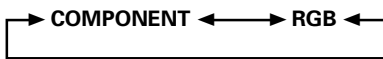

The table below shows what settings are appropriate and available for the type of connections made.

Set [SIGNAL FORMAT] and [COLOR DECODING] as follows. Please take care when making settings. Incorrect settings can adversely affect the plasma display.

Connected component \ SETUP	SIGNAL FORMAT	COLOR DECODING
Component video output of a DVD player, etc.	480p	COMPONENT
Component video output from digital tuner, etc.	720p	COMPONENT
RGB video output of a video deck etc., with RGB output	480p	RGB
RGB video output of a PC	VGA, WVGA, 720-PC, XGA, WXGA	Not supported

### 9 Press the SET button.

This completes [COLOR DECODING] setting, and returns you to the display shown in Step 7.

### 10 After completing settings, press the MENU button to return to the normal display.

## [CLAMP POSITION] setup (INPUT1, 5)

Depending on the signal, analog RGB signals may result in the screen image appearing with a whitish or greenish cast. In such cases, set [CLAMP POSITION] to [LOCKED]. Normally, leave this setting at [AUTO].

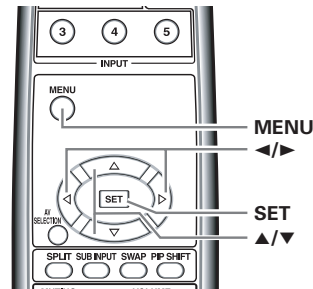

Remote control unit

### 1 Press the MENU button to display the menu screen.

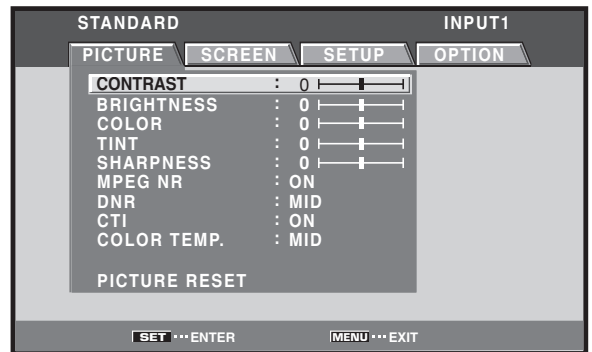

### 2 Use the ◀/▶ buttons to select [SETUP].

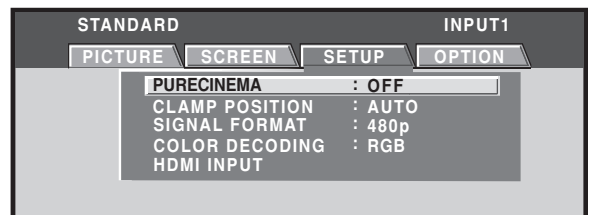

### 3 Use the ▲/▼ buttons to select [CLAMP POSITION] then press the SET button.

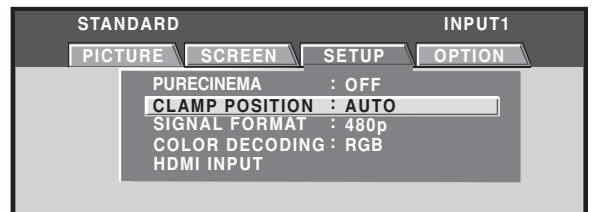

**4 Use the ◀/▶ buttons to select [LOCKED].**

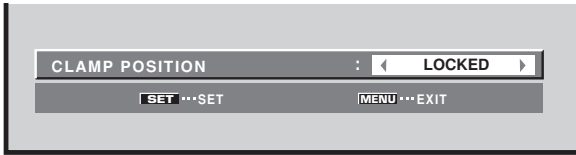

The factory default setting is [AUTO].  
Each time you press the ◀/▶ buttons, the setting changes as follows:



**5 Press the SET button.**

This completes [CLAMP POSITION] setting, and returns you to the display shown in Step 3.

**6 After completing settings, press the MENU button to return to the normal display.**

**Notes**

- [CLAMP POSITION] setting is possible only when INPUT1 or INPUT5 is selected.
- When using this setup, be sure to carefully check the signal output of the component that you are using. For details, please refer to the instruction manual supplied with the component you are connecting.

## Setting HDMI (INPUT2)

Perform setting after completing HDMI connection to INPUT2.  
Follow the procedures below and make settings as they apply to the type of components connected.

**Note**

HDMI setting is possible only when INPUT2 is selected.

## PICTURE SELECT

This function allows you to switch the input signal format to automatic or manual when inputting the digital signal.

**1 Press the MENU button to display the menu screen.**

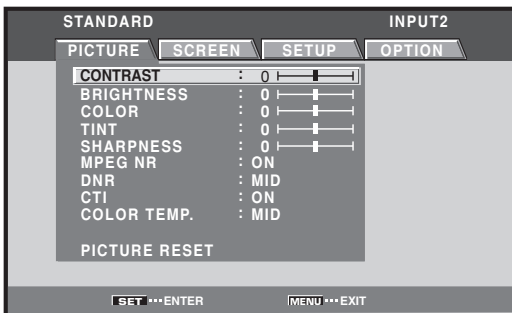

**2 Use the ◀/▶ buttons to select [SET UP].**

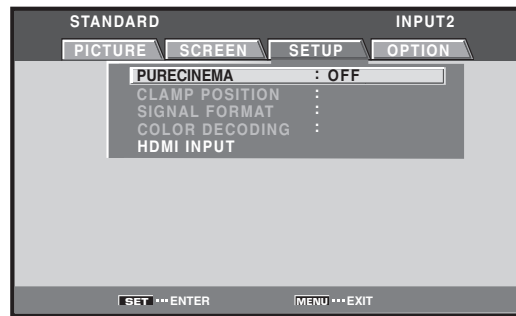

**3 Use the ▲/▼ buttons to select [HDMI INPUT], then press the SET button.**

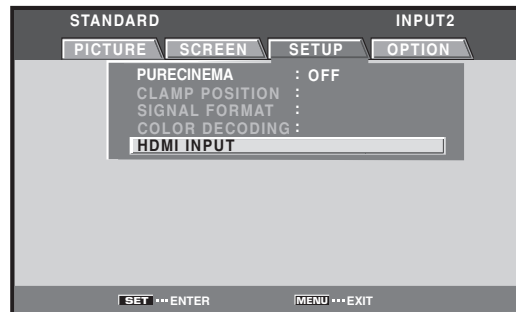

**4 Use the ▲/▼ buttons to select [PICTURE SELECT].**

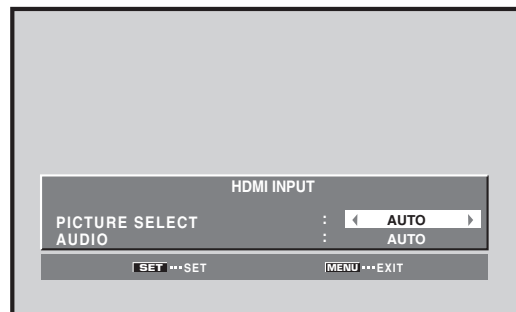

**5 Use the ◀/▶ buttons to select [PICTURE SELECT] setting.**

The unit has been factory set at the AUTO setting. Each time you press the ◀/▶ buttons, the setting changes as follows:



- AUTO:** Automatically identifies input video signals.
- COLOR1:** Accepts Y C<sub>B</sub>/P<sub>B</sub> C<sub>R</sub>/P<sub>R</sub> (4 : 2 : 2) signals.
- COLOR2:** Accepts Y C<sub>B</sub>/P<sub>B</sub> C<sub>R</sub>/P<sub>R</sub> (4 : 4 : 4) signals.
- COLOR3:** Select COLOR3 for too dark or distorted picture when accepts RGB signals.
- COLOR4:** Select COLOR4 to remove white glare in the picture when accepts RGB signals.

**Note**

Even when AUTO is selected, automatic switching may not occur properly with some input signals. In this event, select COLOR1, COLOR2, COLOR3 or COLOR4 manually in accordance with the actual signal input.

- 6 Press the **SET** button.  
This completes [PICTURE SELECT] setting, and returns you to the display shown in step 3.
- 7 After completing settings, press the **MENU** button to return to the normal display.

## AUDIO

This function allows you to switch the audio signal to automatic or manual when inputting the digital signal.

- 1 Press the **MENU** button to display the menu screen.

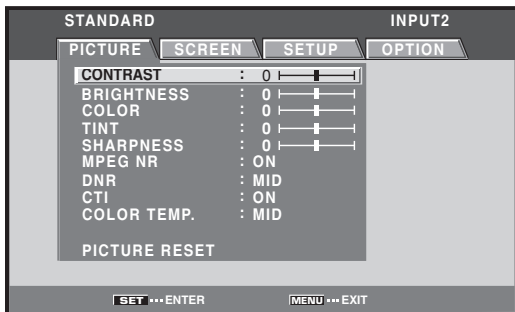

- 2 Use the **◀/▶** buttons to select [SET UP].

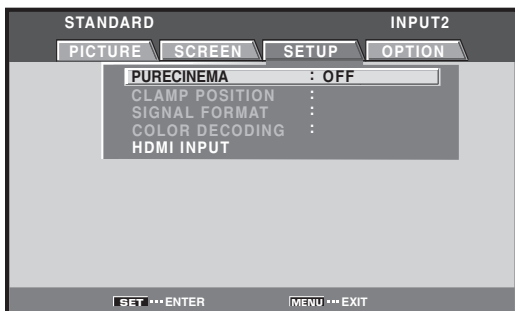

- 3 Use the **▲/▼** buttons to select [HDMI INPUT], then press the **SET** button.

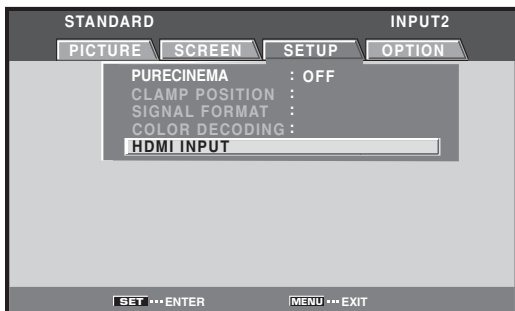

- 4 Use the **▲/▼** buttons to select [AUDIO].

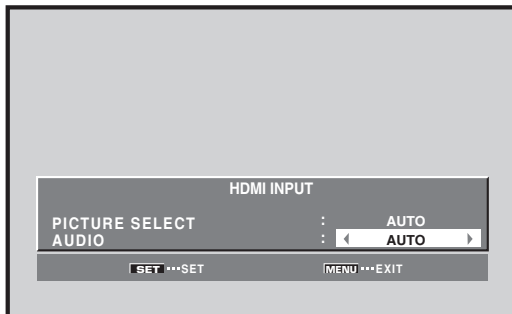

- 5 Use the **◀/▶** buttons to select [AUDIO] setting. The unit has been factory set at the AUTO setting. Each time you press the **◀/▶** buttons, the setting changes as follows:



- AUTO:** Automatically identifies input audio signals.
- DIGITAL:** Accept digital audio signals.
- ANALOG:** Accept analog audio signals.

### Note

Even when AUTO is selected, automatic switching may not occur properly with some input signals. In this event, select DIGITAL or ANALOG manually in accordance with the actual signal input.

- 6 Press the **SET** button.  
This completes [AUDIO] setting, and returns you to the display shown in step 3.
- 7 After completing setting, press **MENU** button to return to the normal display.

## Selecting Input Source

This section explains the basic operation of the plasma display. Outlined on the following pages is how to turn the main power on and off, put this display in the operation or standby mode and how to select connected components.

### Before you begin, make sure you have:

- Made connections between the plasma display and AV components or personal computer as described in the section "Installation and Connections" starting on page 11.
  - Set up the on-screen menu to input signals from components connected to INPUT1, INPUT2 and INPUT5 as described in the section "System Settings" starting on page 20.
- If no connections are made to these terminals, on-screen setup is not necessary.

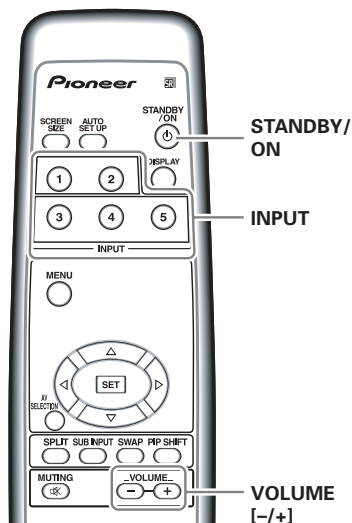

Remote control unit

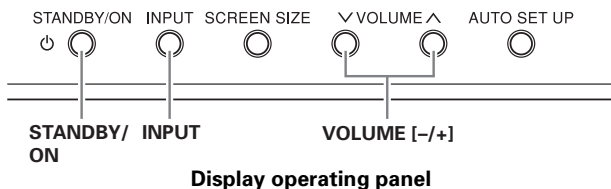

Display operating panel

- 1 Set the rear panel MAIN POWER switch to ON.**  
The STANDBY indicator on the front panel will light red.
- 2 Press the STANDBY/ON button to turn the power ON.**  
The ON indicator on the front panel will light green.

### 3 Press the INPUT button on the remote control unit or the display to select the input.

Input changes each time the display's INPUT button is pressed as follows:

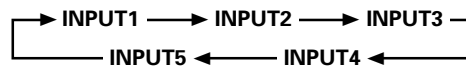

- When the menu screen is displayed, changing the signal input will cause the menu screen to turn off.
- If the input computer signal is not supported by the display, the following message will be displayed:

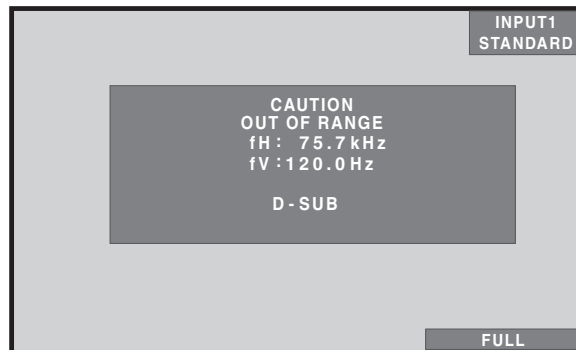
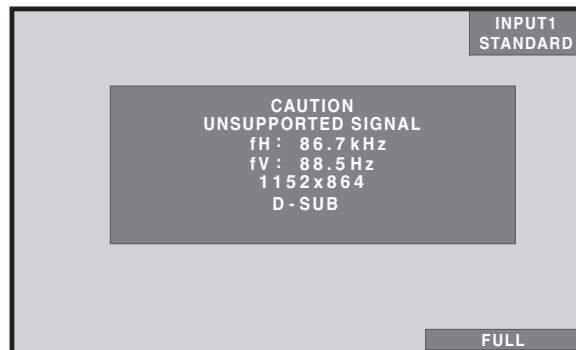

- 4 Use VOLUME (+/-) buttons on the remote control unit or the display to adjust the sound volume.**  
If no audio connections are made to the plasma display, this step is not necessary.
- 5 When viewing is finished, press the STANDBY/ON button to put the display in standby mode.**
- 6 Set the rear panel MAIN POWER switch to OFF.**

The STANDBY indicator may continue to light for a short while even after the main power is turned off. This is a result of residual electric load impressed on the circuitry, and the light will turn off presently.

### Note

Please do not leave the same picture displayed on the screen for a long time. Doing so may cause a phenomenon known as screen burn which leaves a ghost, or residual, image of the picture on the screen.

## Adjusting Sound Volume

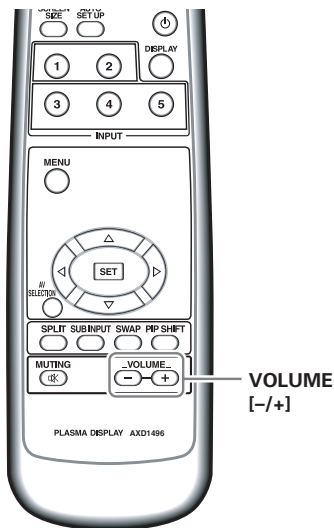

Remote control unit

Press the **MUTING** button on the remote control unit.

Press the **MUTING** button again to restore the sound. Pressing **VOLUME +** also quits muting.

## Confirming Current Status

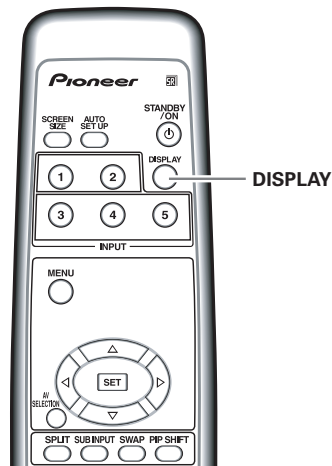

Remote control unit

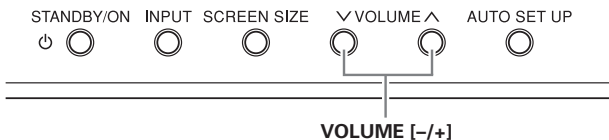

Display operating panel

Press the **DISPLAY** button.

The currently selected input, AV selection, screen size and refresh rates will be displayed for about 3 seconds.

Press the **VOLUME** buttons.

Press the [-] or [+] button to respectively decrease and increase the volume of sound from the speakers.

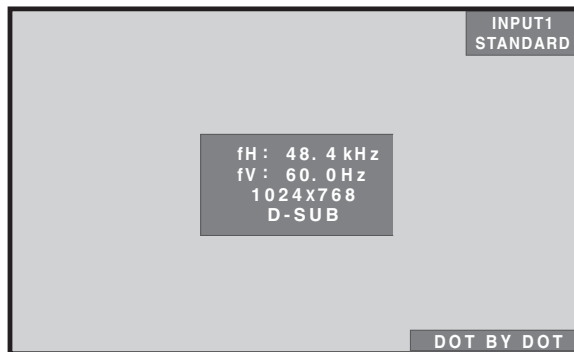

### Note

The displayed refresh rates may be slightly different from actual values.

## Muting the Sound

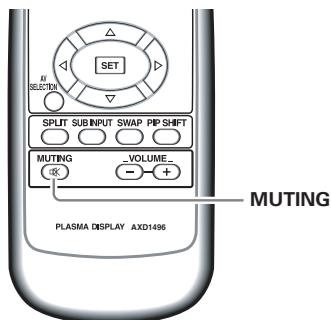

## Changing Screen Size

This unit incorporates screen modes of various height and width ratios. For optimal viewing, we recommend that you select the screen mode that best matches the video source that you are viewing. Although these modes are designed for full display of a picture on a wide screen, it is our hope that you make use of them with a full understanding of the manufacturer's intentions.

## Screen size selection

The size and range of the picture on the screen can be switched between 5 screen sizes during video signal input, and 3 sizes during PC signal input.

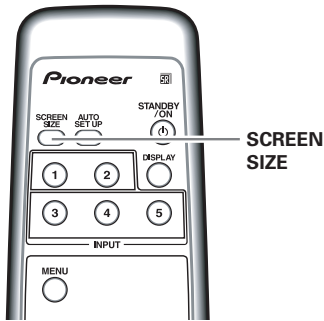

Remote control unit

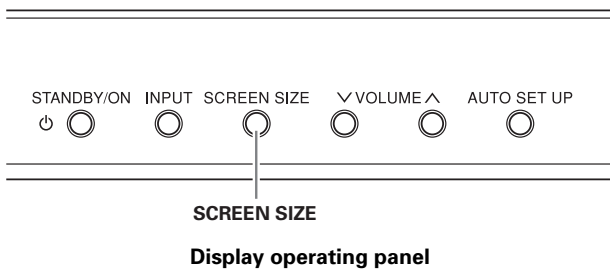

### 1 Press the SCREEN SIZE button.

The current SCREEN SIZE mode is displayed at the bottom right of the screen.

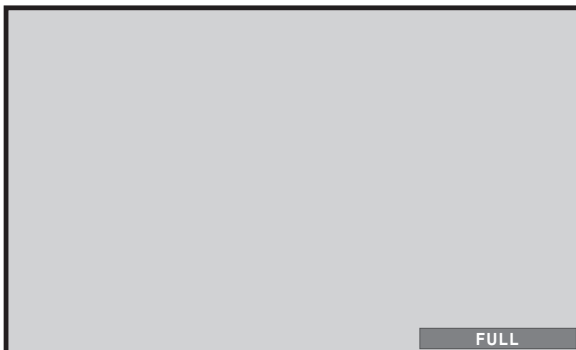

### 2 Press the SCREEN SIZE button again in the SCREEN SIZE mode indications displayed at the bottom right of the screen.

The setting changes as follows:

### During video signal input (INPUT1 to 5)

With INPUT1, 2 and 5, the screen modes you can select differ depending on the input signal. For details, please refer to the Supported Video Signal chart on page 46.

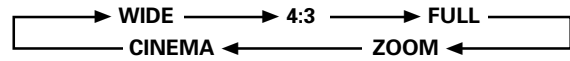

### During PC signal input (INPUT1)

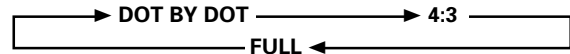

The screen modes you can select differ depending on the input signal. For details, please refer to the Supported Video Signal chart on page 46, or the Supported PC Signal chart on pages 47 to 48.

### Notes

- When the [WIDE], [ZOOM], or [FULL] setting is used to display a non-wide screen 4:3 picture fully on a wide screen, a portion of the picture may be cut off or appear deformed.
- Be aware that when the display is used for commercial or public viewing purposes, selecting the [WIDE], [ZOOM], [CINEMA] or [FULL] mode settings may violate the rights of authors protected under copyright law.
- When [DOT BY DOT] (except with the PDP-5004/PDP-5014 at 1280 x 768 or the PDP-4304/PDP-4314 at 1024 x 768) or [4:3] screen size is selected, and when MASK CONTROL is ON (page 40), the display position moves slightly each time the power is turned on in order to prevent image burning.

### During video signal input

How the picture looks	
<p>WIDE</p>	Suitable for when viewing news or sports programs. Movies or sports programs can be viewed with an expansive powerful image.
<p>4:3</p>	Suitable for when viewing news or sitcoms. The video software can be viewed in its original screen frame size.
<p>FULL</p>	Suitable for wide screen images (squeeze).
<p>ZOOM</p>	Mainly suitable for viewing Cinemascope size and other such movie images. Provides a more expansive, powerful image.
<p>CINEMA</p>	Primarily suitable for viewing VistaVision cinema sizes.

① DOT BY DOT

The input signal and the screen maintain a dot to line ratio of 1:1 and is thus highly faithful to the source.

[PDP-5004, PDP-5014]

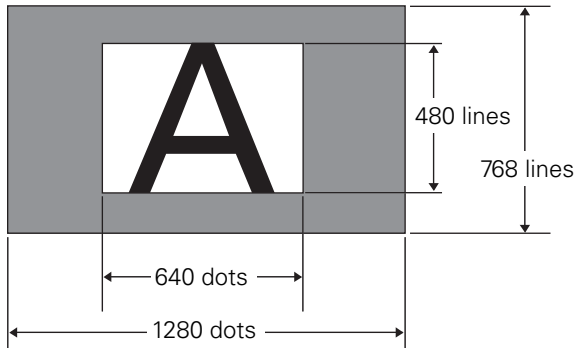

(Illustration shows 640 x 480 input.)

[PDP-4304, PDP-4314]

\* The PDP-4304 and PDP-4314 are designed with horizontally oblong elements, with the result that the image displayed will appear more oblong than the original input signal.

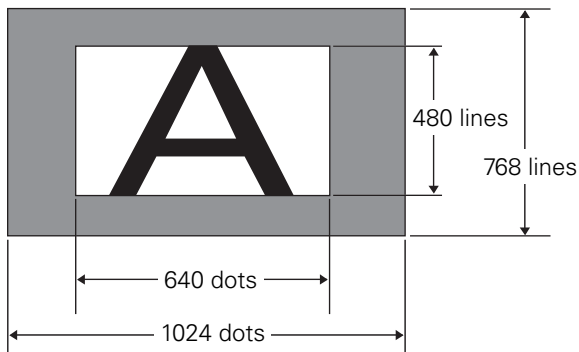

(Illustration shows 640 x 480 input.)

② 4:3

The display fills the screen as much as possible without altering the aspect ratio of the input signal.

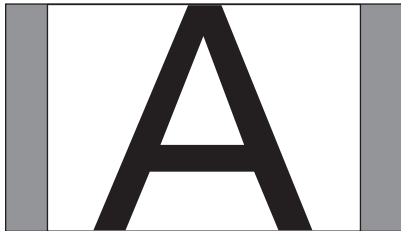

③ FULL

The display is presented with a widescreen aspect ratio of 16:9 and fills the entire screen.



Note

When viewing at aspect ratio 4:3 continuously for numerous hours, or for repeated short periods of time each day, some after image may be burned into the screen.

To avoid such burning of after images in the screen, use aspect ratios other than 4:3 whenever possible, unless necessary to avoid infringement of copyright.

## Multiscreen Display

[PDP-5004, PDP-4304 only]

The plasma display's multiscreen function allows the simultaneous display of two inputs. The multiscreen display include three modes, 2-SCREEN, PinP, and PoutP.

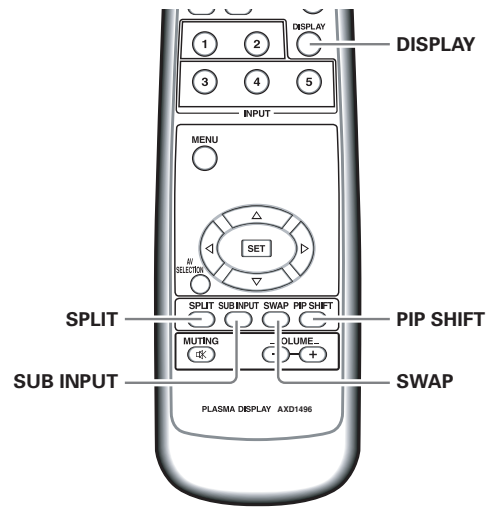

1 Press the remote control unit's SPLIT button.

Each time the button is pressed the multiscreen display changes in the following order:

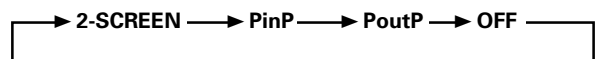

① 2-SCREEN

The main screen is displayed on the left and the subscreen on the right.

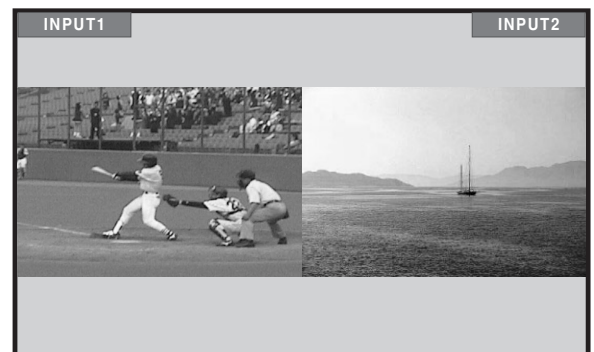



② **PinP**

The subscreen is displayed in one of the four corners of the main screen.

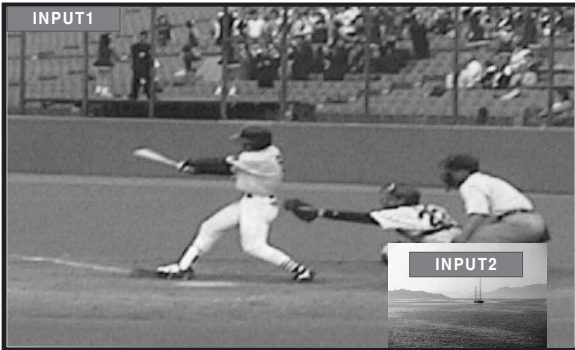

③ **PoutP**

The subscreen is displayed outside the right side of the main screen.

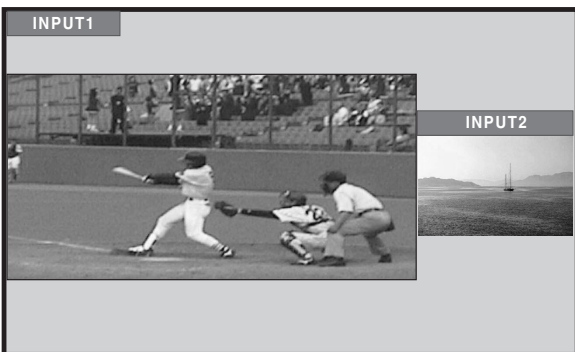

**2 Press the remote control unit's SUB INPUT button to select the subscreen input source.**

**To exchange the main screen and subscreen inputs**

**Press the remote control unit's SWAP button.**

- When 2-SCREEN mode has been selected:  
The right and left sides of the display will switch; what was previously the main screen will now show the subscreen, and vice versa.
- When PinP or PoutP has been selected:  
What was previously the main screen image will now appear in reduced size as the subscreen image, and vice versa.

**To change the position of the subscreen in PinP mode:**

**Press the remote control unit's PIP SHIFT.**

Each time the button is pressed, the position of the subscreen moves in the following order:

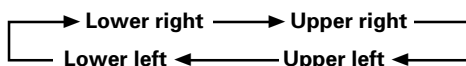

**To display the currently selected input**

**Press the DISPLAY button.**

If the DISPLAY button is pressed while in multiscreen mode, the main screen and sub-screen will each be displayed with its currently selected input.

**Notes**

- When using the plasma display in a profit-making activity, or when exhibiting images publicly, using the screen size function to compress or stretch the image may result in infringement of the copyrights of the image owners.
- If the multiscreen display is left on for an extended period of time, or if the same multiscreen display is repeatedly shown for short periods on an everyday basis, a residual image pattern may be burned onto the screen.
- When selecting the 2-SCREEN mode, the screen image may appear somewhat rougher, depending on the source used.
- The multiscreen mode will be canceled if a menu is opened.
- The screen size cannot be changed during multiscreen display.
- The sound of the input selected in the main screen is output when using the multiscreen function.
- Since the main screen uses circuitry providing higher picture quality than the circuitry for the subscreen, main screen and subscreen picture quality differs.
- When performing picture quality adjustment, there are some items that do not affect subscreen picture quality.

## Setting AV SELECTION

To let you enjoy the best picture, you can select between 5 settings during video signal input, and 2 during PC signal input.

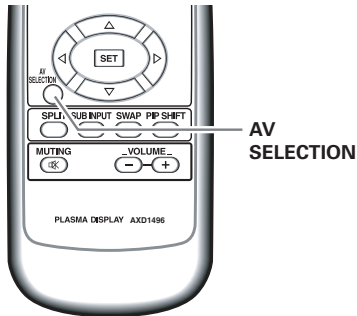

Remote control unit

### 1 Press the AV SELECTION button.

The current AV SELECTION mode is displayed at the top right of the screen.



### 2 Press the AV SELECTION button again in the AV SELECTION mode indications displayed at the top right of the screen again.

Each time you press the AV SELECTION button in the AV SELECTION mode indications displayed at the top right of the screen, the setting changes as follows:

#### During video signal input



#### During PC signal input



The factory setting is DYNAMIC for video signal input and STANDARD for PC signal input. You are recommended to usually use STANDARD.

- During video signal input
  - DYNAMIC ..... Raises contrast for bright picture with strong contrast.
  - STANDARD .... Provides standard picture quality.
  - MOVIE ..... Lowers picture brightness making dark images like movies easily visible.
  - GAME ..... Lowers picture brightness making it easier on the eyes when playing TV games.
  - USER ..... The same setting as STANDARD when shipped from the factory.
- During PC signal input
  - STANDARD .... Provides standard picture quality.
  - USER ..... The same setting as STANDARD when shipped from the factory.

You can use each of the AV SELECTION modes as a base, and make adjustments as desired. For details, please refer to page 31.

#### Note

There are times when you cannot switch the AV SELECTION mode, such as during menu screen display and when there is no signal input.

# Picture and Screen Adjustment

## Picture Adjustment

You can save picture adjustment setting values for each INPUT and each AV SELECTION mode.

**Note**

This setting is not possible when in the DYNAMIC mode in [AV SELECTION].

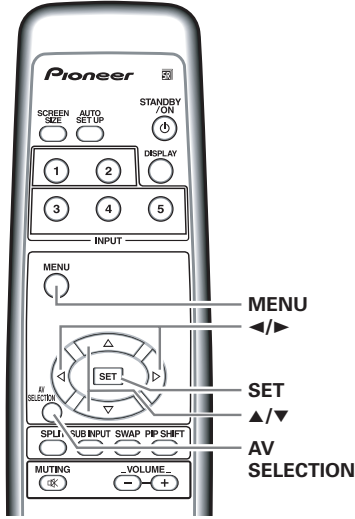

Remote control unit

- 1 Press the AV SELECTION button to select the desired mode (Refer to page 30).
- 2 Press the MENU button to display the menu.

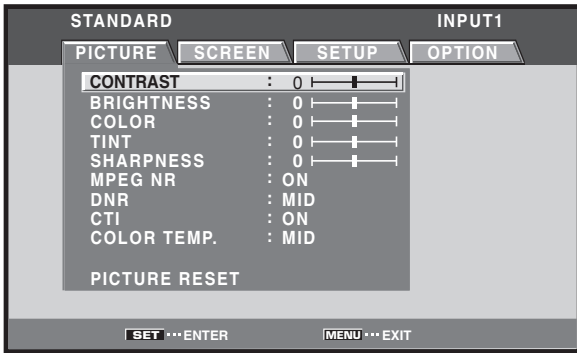

- 3 Use the ▲/▼ buttons to select the item, then press the SET button.

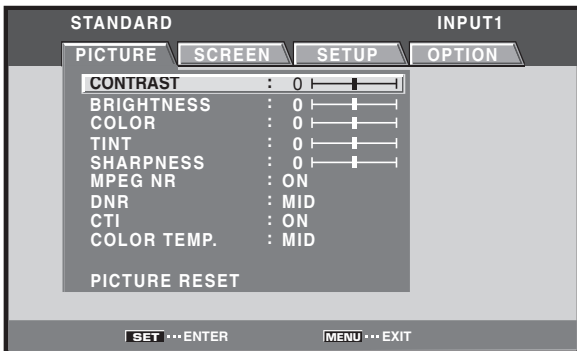

- 4 Use the ◀/▶ buttons to adjust picture quality to the desired setting.



- 5 Press the SET button. Adjustment values are saved, and you return to the display shown in step 3.
- 6 After completing settings, press the MENU button to return to the normal display.

● Adjustment and setting items during video signal input

	Decrease	Increase
CONTRAST ...	Contrast becomes weaker	Contrast becomes stronger
BRIGHTNESS ...	Picture becomes darker	Picture becomes brighter
COLOR .....	Colors become weaker	Colors become stronger
TINT .....	Skin tones become purplish	Skin tones become greenish
SHARPNESS ...	Picture becomes softer	Picture becomes sharper

**MPEG NR**

Use when there is mosquito noise in the picture when viewing a digital broadcast, playing a DVD etc. Each time you press the ◀/▶ buttons, the setting changes as follows:



- As you change from OFF ▶ ON, the effect becomes stronger.

**DNR**

This function reduced graininess to provide a clearer picture.

Each time you press the ◀/▶ buttons, the setting changes as follows:

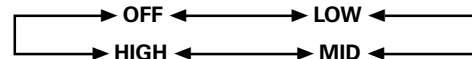

- As you change from LOW ▶ MID ▶ HIGH, the effect becomes stronger.

**CTI**

This lets you brighten color contour as desired.

Each time you press the ◀/▶ buttons, the setting changes as follows:



- ON ... CTI is operating.
- OFF ... CTI is not operating.

**COLOR TEMP.**

Sets white color tone as desired.

Each time you press the ◀/▶ buttons, the setting changes as follows:

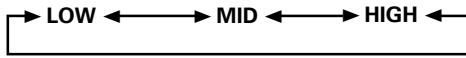

- LOW ..... Provides yellowish color tone with low warmth.
- MID ..... Provides natural color tone (Standard).
- HIGH ..... Provides a bluish, very warm color tone.

● **Adjustment items during PC signal input**

	Decrease	Increase
CONTRAST .....	Contrast becomes weaker	Contrast becomes stronger
BRIGHTNESS ...	Picture becomes darker	Picture becomes brighter

## Returning to the Original Picture Adjustment Values

Returning adjusted values to the initial values at the time of shipment from the factory.

**Note**

This setting is not possible when in the DYNAMIC mode in [AV SELECTION].

- 1 Select the INPUT and AV SELECTION mode for the values you want to return to the initial factory settings.**

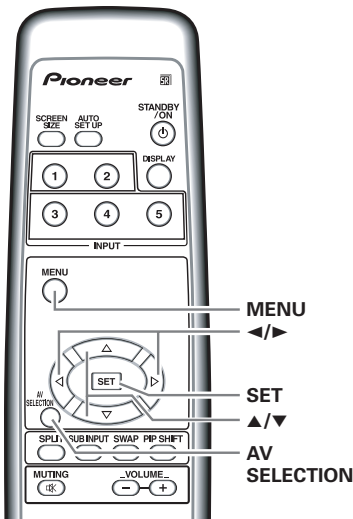

Remote control unit

- 2 Press the MENU button to display the menu.**

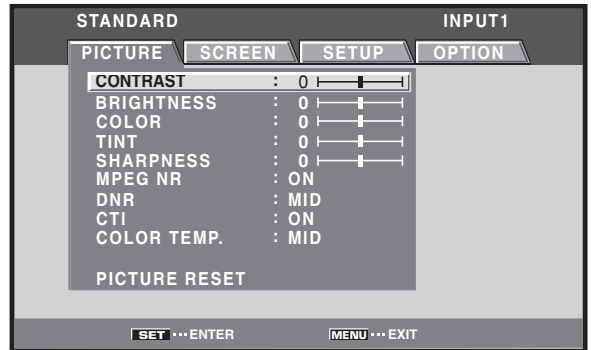

- 3 Use the ▲/▼ buttons to select [PICTURE RESET], then press the SET button.**

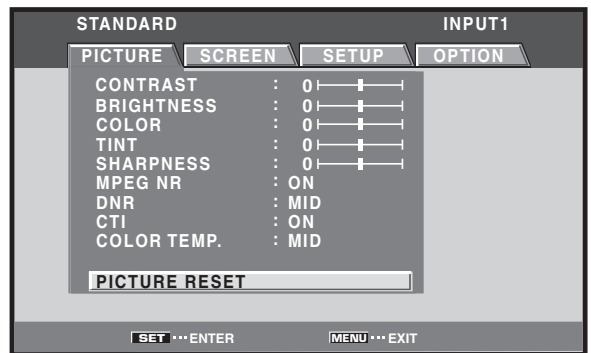

- 4 Use the ◀/▶ buttons to select [YES], then press the SET button.**

All the picture adjustment data for the currently selected INPUT and AV SELECTION mode is reset to the initial factory settings, and you return to the display shown in step 3.

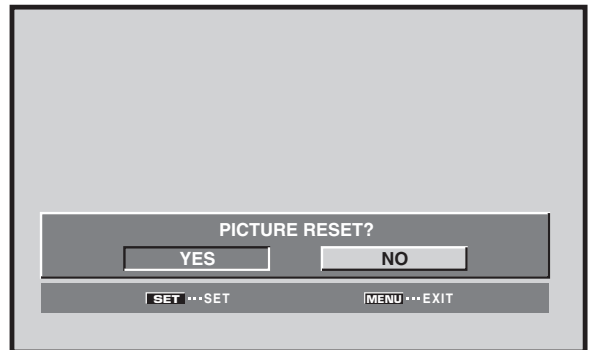

- 5 After completing settings, press the MENU button to return to the normal display.**

**Note**

[PICTURE RESET] only applies to the currently selected INPUT and AV SELECTION. It cannot be simultaneously applied to multiple INPUTS and AV SELECTION settings.

## Adjusting Screen POSITION, CLOCK, and PHASE (Automatic Adjust)

During PC signal input, by pressing the **AUTO SET UP** button on either remote control unit or the unit's operating panel, the unit will automatically set the screen position, clock and phase to best match the current image input.

When the button is pressed, the optimum settings are automatically selected for the current input source.

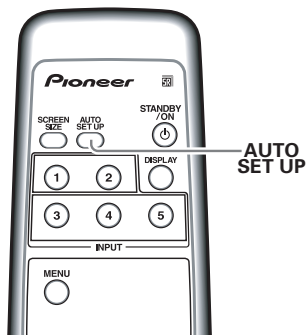

Remote control unit

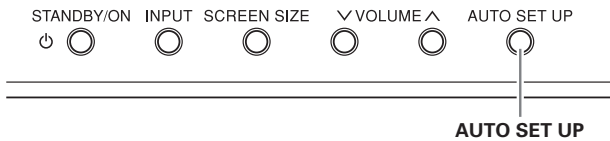

Display operating panel

Press the **AUTO SET UP** button on either the display or remote control unit.

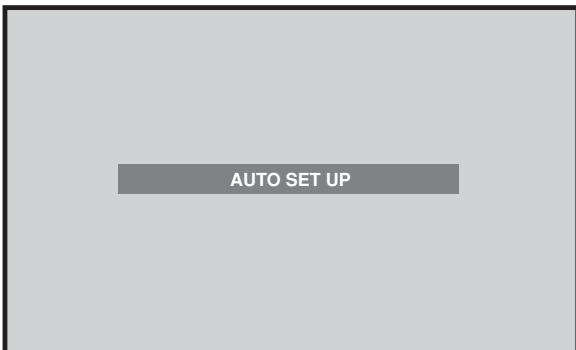

### Notes

- This setting is supported only when a computer signal is connected to INPUT1.
- Perform this adjustment individually for each signal type.
- Optimum settings may not be possible for low-luminance and certain other signals. In such cases, use the adjustment methods explained on this page, "Adjusting Screen POSITION, CLOCK, and PHASE (Manual Adjust)".
- If you run AUTO SET UP, POSITION, CLOCK and PHASE are automatically set even if you manually adjust them following the procedures in the next section.

## Adjusting Screen POSITION, CLOCK, and PHASE (Manual Adjust)

Follow the procedure to save adjustment values for each INPUT.

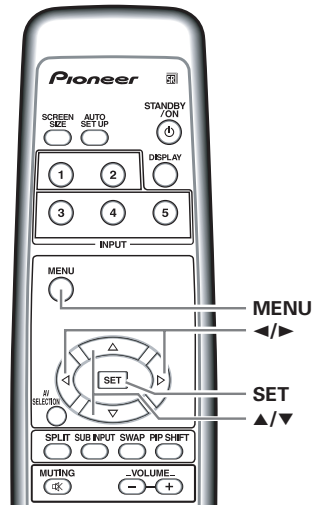

Remote control unit

- 1 Press the **MENU** button to display the menu screen.

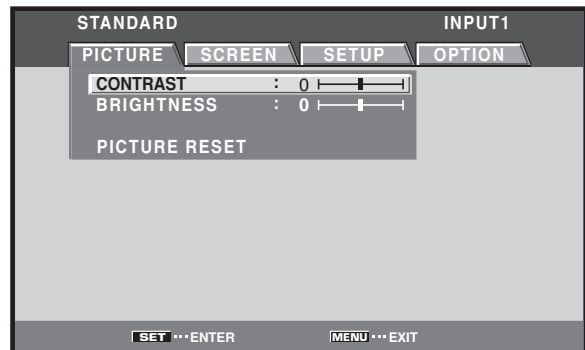

**2 Use the ◀/▶ buttons to select [SCREEN].**  
(MENU during PC signal input via INPUT1.)

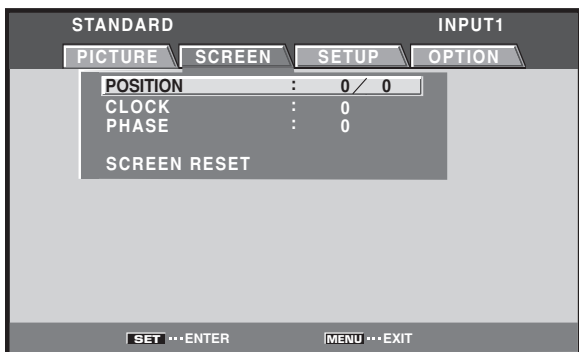

(MENU during video signal input via INPUT1 through 5.)

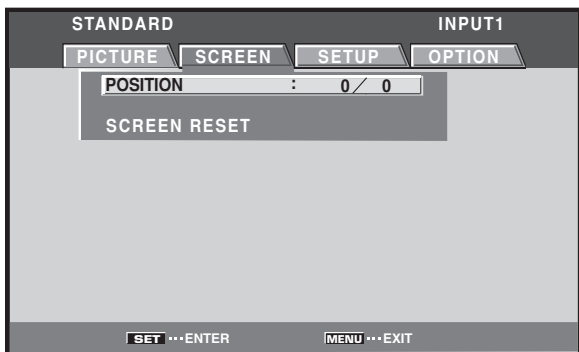

**3 Use the ▲/▼ buttons to select the adjustment item, then press the SET button.**

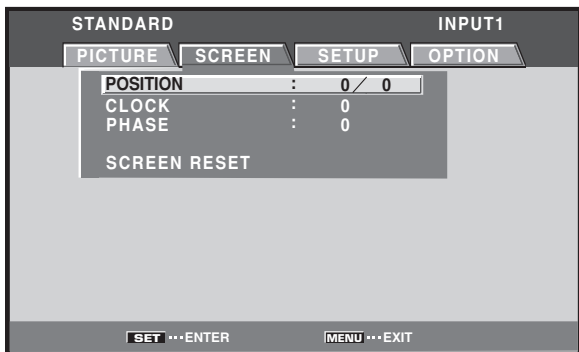

**4 Use the ◀/▶ and ▲/▼ buttons to select the desired value.**

● When the [POSITION] item is selected, the ◀/▶ buttons control movement in the Horizontal direction (H), and the ▲/▼ buttons control movement in the Vertical direction (V).

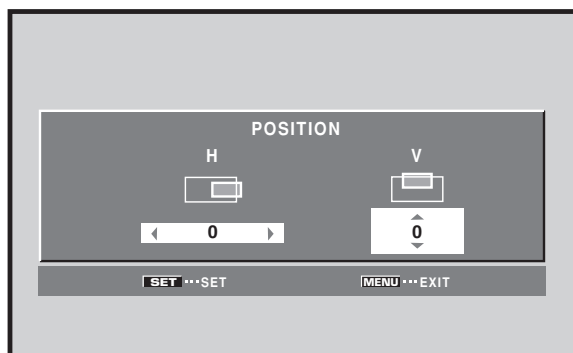

● Use the ◀/▶ buttons for the adjustments of [CLOCK] and [PHASE].



**5 Press the SET button.**

Pressing the **SET** button writes the value into the memory and returns the display to the step 3 screen.

**6 After completing settings, press the MENU button to return to the normal display.**

**Adjustment items during PC signal input**

- POSITION
  - H ..... Adjust the picture's position to the left or right.
  - V ..... Adjust the picture's position upward or downward.
- CLOCK ..... Adjust letter breakup or noise on the screen. This setting adjusts the display's internal clock signal frequency that corresponds to the input video signal.
- PHASE ..... Adjust so that there is minimum flicker of screen letters or color misalignment. This setting adjusts the phase of the internal clock signal adjusted by the [CLOCK] setting.

**Adjustment items during video signal input**

## POSITION

- H ..... Adjust the picture's position to the left or right.
- V ..... Adjust the picture's position upward or downward.

**Notes**

- Setting of [CLOCK] and [PHASE] is possible during PC signal input via INPUT1.
- When the [CLOCK] frequency is changed, the [POSITION] command's horizontal [H] option may require readjustment.
- If the adjustment items in the [SCREEN] mode are adjusted excessively, the picture may not be displayed properly.
- During video signal input and PC signal input, INPUT1 adjustment values are saved separately.

**To reset [SCREEN] mode settings to the default**

- 1** In step 3 in the previous procedure, use the ▲/▼ buttons to select [SCREEN RESET], then press the SET button.

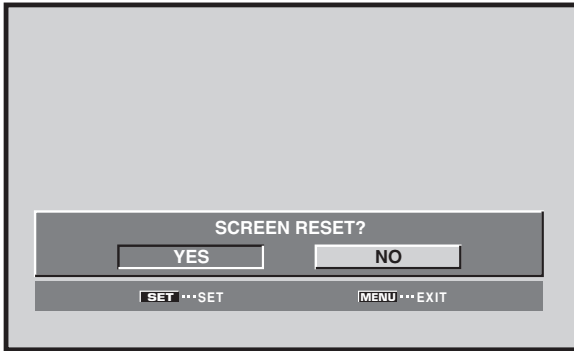

- 2** Use the ◀/▶ buttons to select [YES], and press the SET button.

All [SCREEN] adjustment values for the selected INPUT return to the factory settings.

## Setting the PURECINEMA Mode

Allows even higher fidelity DVD playback of film recordings and other images.

**Note**

Make settings individually for each input.

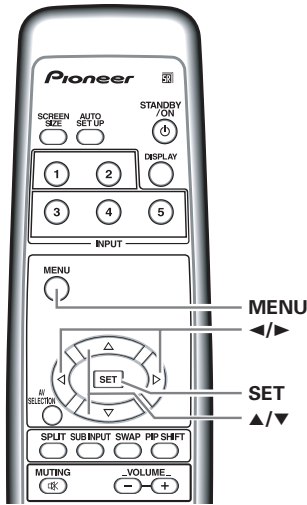

Remote control unit

- 1 Press the MENU button to display the menu screen.

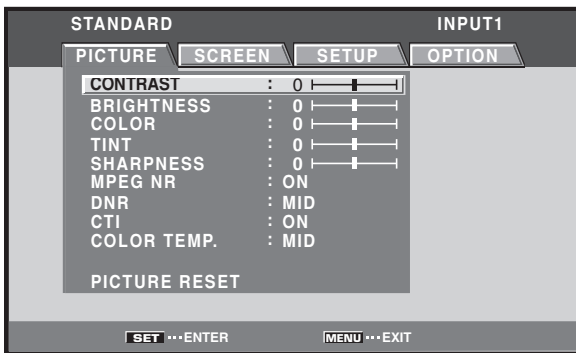

- 2 Use the </> buttons to select [SETUP].

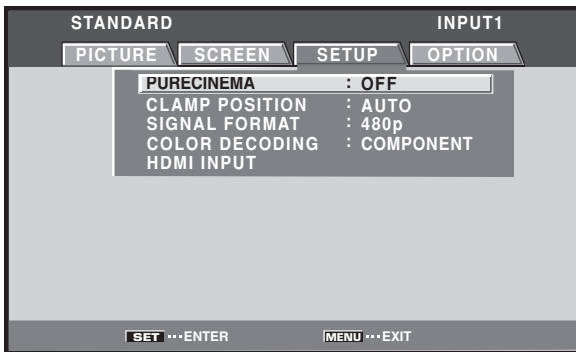

- 3 Use the ▲/▼ buttons to select [PURECINEMA], and press the SET button.

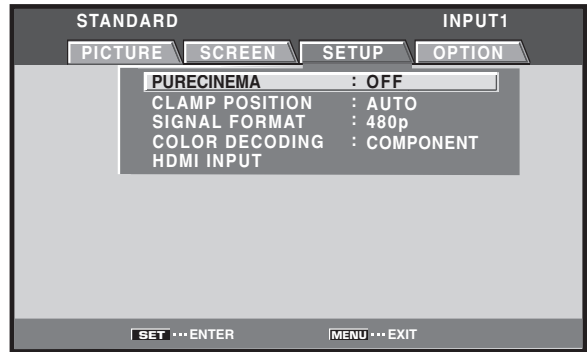

- 4 Use the </> buttons to select the desired [PURECINEMA] mode.

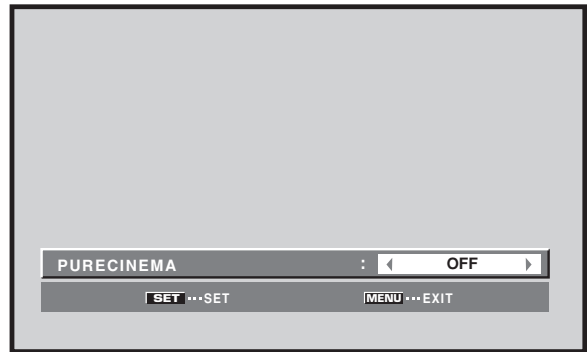

Status at the time of factory default setting  
 During 480p and 720p signal input: OFF  
 During input of a video signal other than those above: STANDARD  
 Each time the button is pressed, the screen mode setting changes as shown:

[PDP-5004, PDP-4304]

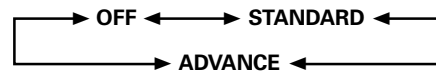

- OFF ..... [PURECINEMA] function is disabled.
- STANDARD .... When playing DVDs and Hi-Vision film images recorded at 24 frames/sec, the recorded data is automatically detected and adjustments made to allow optimum experience of the original beauty of the film image.
- ADVANCE ..... When playing DVDs of film images recorded at 24 frames/sec, the recorded video information is automatically detected and signals are converted to 72 Hz for playback, thus recreating the fluid movement of a movie theater screen, and the sense of film's true visual quality.

**Note**

You cannot select [STANDARD] during progressive signal such as 480p or 720p input.



[PDP-5014, PDP-4314]



- OFF ..... [PURECINEMA] function is disabled.
- STANDARD .... When playing DVDs and Hi-Vision film images recorded at 24 frames/sec, the recorded data is automatically detected and adjustments made to allow optimum experience of the original beauty of the film image.

**Note**

You cannot set [PURECINEMA] during progressive signal such as 480p or 720p input.

**5 Press the SET button.**

The [PURECINEMA] function is set and the screen returns to that shown in step 3.

**6 After completing settings, press the MENU button to return to the normal display.**

## Energy Saving Settings (ENERGY SAVE)

The power control function allows screen brightness to be suppressed as a means of lowering power consumption and reducing display deterioration.

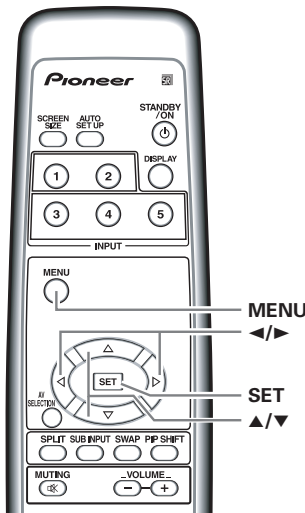

Remote control unit

**1 Press the MENU button to display the menu screen.**

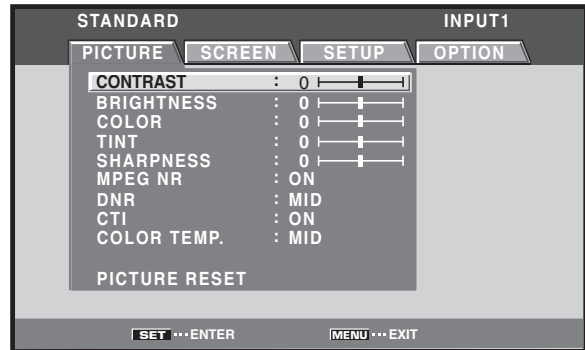

**2 Use the </> buttons to select [OPTION].**

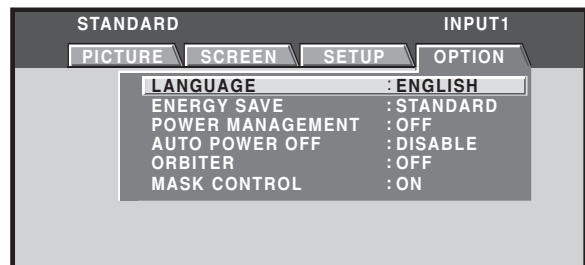

**3 Use the ▲/▼ buttons to select [ENERGY SAVE], then press the SET button.**

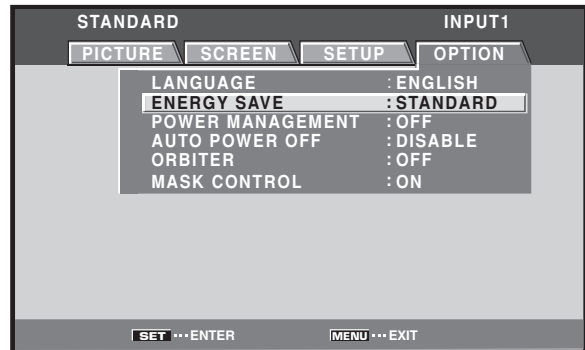

**4 Press the </> buttons to select [ENERGY SAVE] setting.**

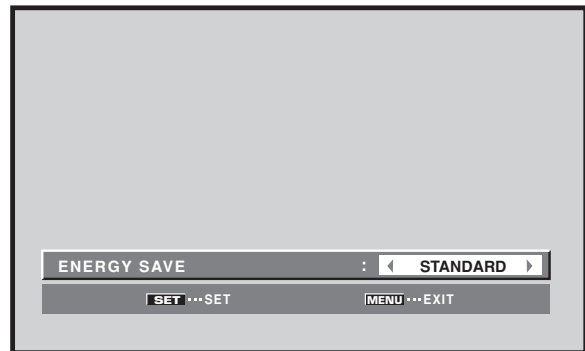

The factory default setting is [STANDARD]. Each time the </> buttons is pressed, the setting changes as follows:

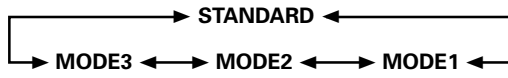

- STANDARD ... Brightness is controlled in accordance with input signal to produce bright, easily viewed image.
- MODE1 ..... Brightness is controlled in accordance with input signal, but power consumption is less than that used in [STANDARD] mode.
- MODE2 ..... Brightness is controlled in accordance with input signal, but power consumption is less than that used in [MODE1].
- MODE3 ..... Brightness is set at fixed level, regardless of input signal level. Effective at reducing screen aging due to burned lag images, etc.

**5 Press the SET button.**

[ENERGY SAVE] is set, and you return to the display shown in step 3.

**6 After completing settings, press the MENU button to return to the normal display.**

**Note**

The [ENERGY SAVE] setting affects all input sources.

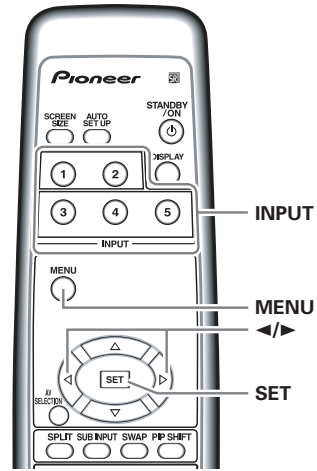

Remote control unit

**1 Press the MENU button to display the menu screen.**

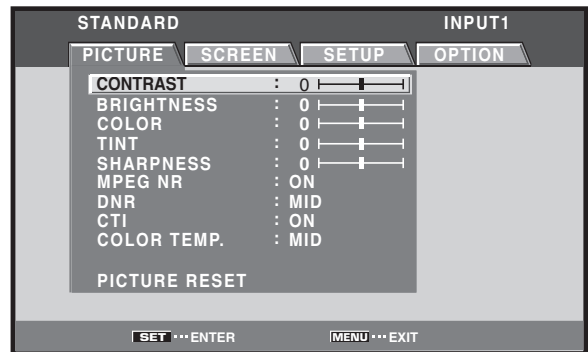

**2 Use the </> buttons to select [OPTION].**

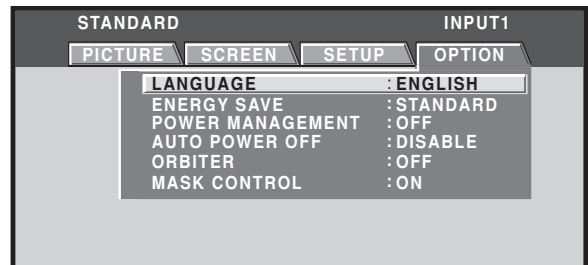

**3 Use the ▲/▼ buttons to select [POWER MANAGEMENT] or [AUTO POWER OFF], then press the SET button.**

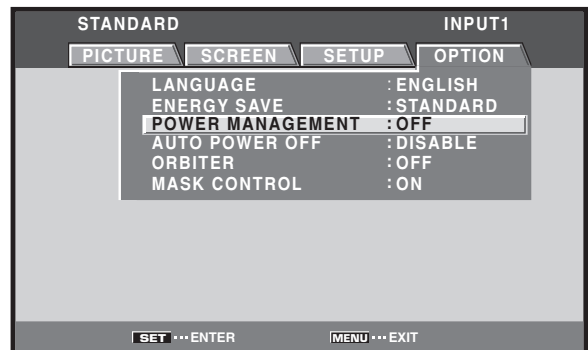

**Automatic Power-off (POWER MANAGEMENT)**

The unit is equipped with [POWER MANAGEMENT] and [AUTO POWER OFF] functions; when set, the function automatically switches the unit to either standby mode or power off mode whenever a sync signal is not detected (a warning message is displayed on the screen before the functions operate).

**Notes**

- Power Management function setting is only effective and there is PC signal input via INPUT1.
- Setting the Auto Power Off function is only effective in cases other than the above.
- Always turn off the unit's main power switch when not using the display for extended periods of time.

- 4 Press the ◀/▶ buttons to confirm selection of the [POWER MANAGEMENT] or [AUTO POWER OFF].
- 5 Press the SET button.

[POWER MANAGEMENT] or [AUTO POWER OFF] is set, and you return to the display shown in step 3. Selecting POWER MANAGEMENT

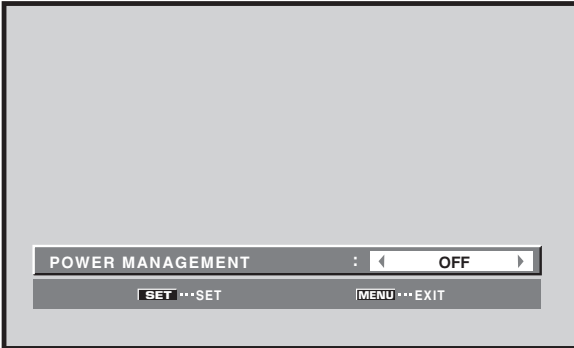

Selecting AUTO POWER OFF

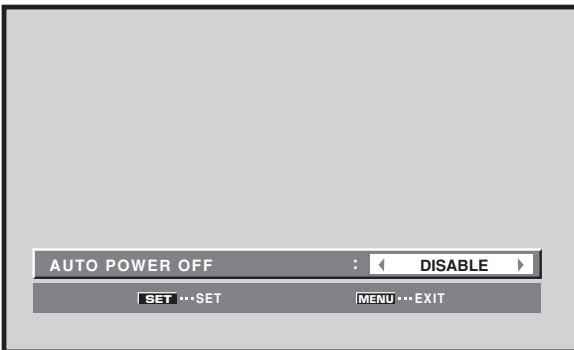

At the time of shipment from the factory, the POWER MANAGEMENT setting is [OFF], and the AUTO POWER OFF setting is [DISABLE]. Each time the button is pressed, the setting alternates as follows:

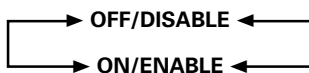

- OFF/DISABLE.....  
The unit will continue in operating mode, regardless of the presence/absence of an input sync signal.
- POWER MANAGEMENT: ON.....  
If a sync signal is not detected, a warning message is first displayed for 8 seconds, after which the unit automatically enters the standby mode, and the STANDBY indicator lights red. If a sync signal (\*1) is input again later, the unit automatically returns to normal operating mode.  
\*1 Except when input signal is G ON SYNC or composite SYNC.
- AUTO POWER OFF: ENABLE.....  
If no sync signal is detected for 8 minutes or more, a warning message will be displayed for 30 seconds, after which the unit's power will switch to power off mode.

**To return to operating mode:**

- To return to normal operation from the [POWER MANAGEMENT] function's standby mode, either operate your computer or press the **STANDBY/ON** button on this unit or the remote control unit once.
- To return to normal operation from the [AUTO POWER OFF] function's power off condition, press the **STANDBY/ON** button on the unit or on the remote control unit.

**Setting the Orbiter (ORBITER)**

The function gradually moves the display position of the screen after a set amount of time (approximately every 8 minutes, the screen position is moved at random horizontally or vertically).

When displaying a still image, setting [ORBITER] to [ON] helps prevent the screen from being burnt with a lag image.

- This function is not supported when using the multiscreen function or menu display.

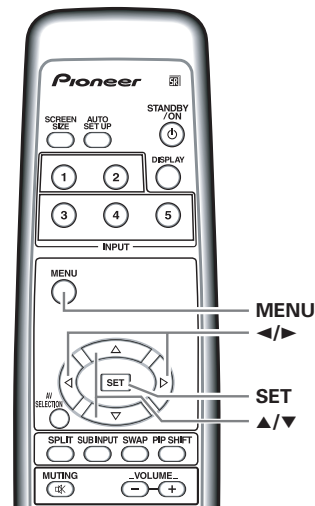

Remote control unit

- 1 Press the MENU button to display the menu screen.

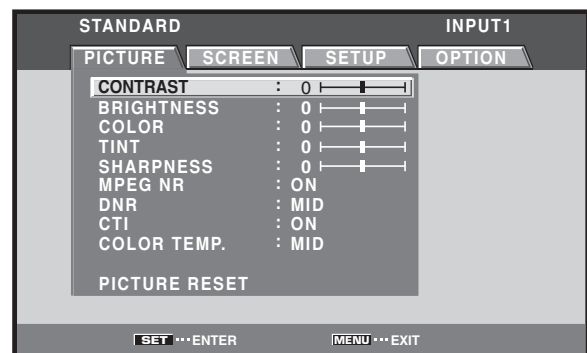

- 6 After completing settings, press the MENU button to return to the normal display.

- 2 Use the ◀/▶ buttons to select [OPTION].



- 3 Use the ▲/▼ buttons to select [ORBITER], and press the SET button.

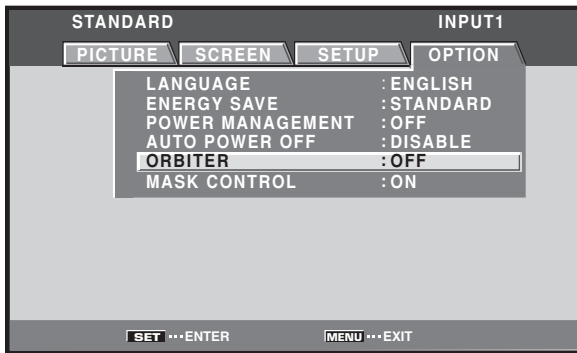

- 4 Press the ◀/▶ buttons to activate the setting.

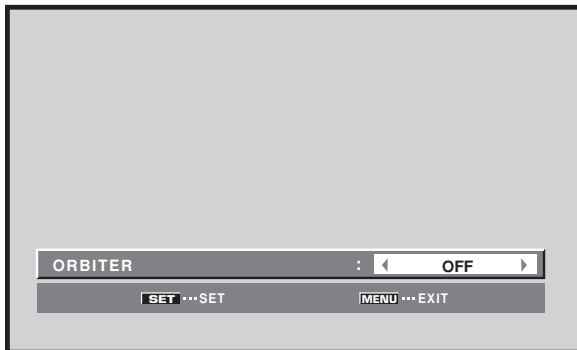

The factory default setting is [OFF].  
Each time the button is pressed, the setting alternates as follows:

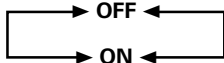

- 5 Press the SET button.  
[ORBITER] is set, and you return to the display shown in step 3.
- 6 After completing settings, press the MENU button to return to the normal display.

**Note**

The [ORBITER] setting affects all input sources.

## Side Mask Position (MASK CONTROL)

When screen size is set to [DOT BY DOT] or [4:3], or when using multiscreen display, the position of all elements change slightly each time the power is turned on in order to alleviate burning of lag images on the screen.

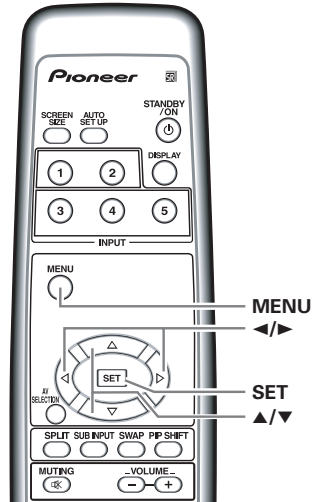

Remote control unit

- 1 Press the MENU button to display the menu screen.

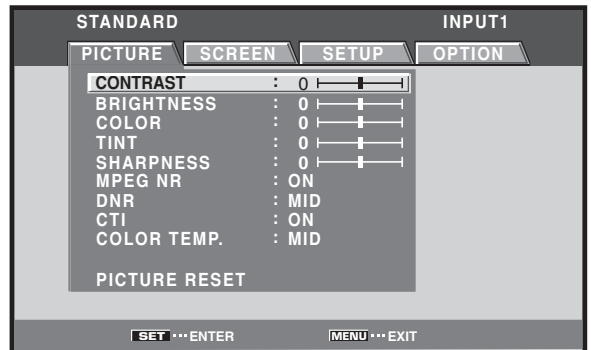

- 2 Use the ◀/▶ buttons to select [OPTION].

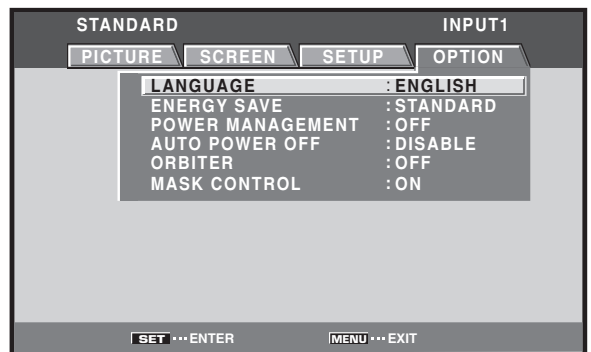

- 3** Use the ▲/▼ buttons to select [MASK CONTROL], and press the SET button.



- 4** Press the ◀/▶ buttons to activate the setting.

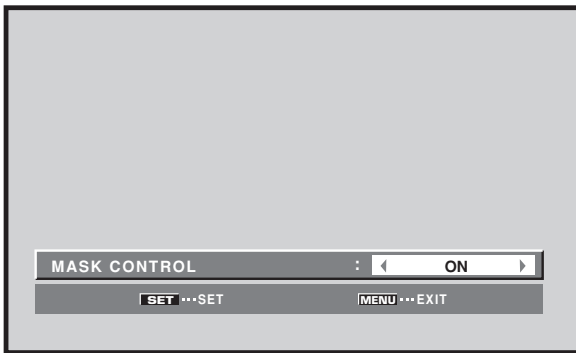

The factory default setting is [ON].  
Each time the button is pressed, the setting alternates as follows:

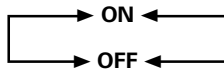

- 5** Press the SET button.  
[MASK CONTROL] is set, and you return to the display shown in step 3.
- 6** After completing settings, press the MENU button to return to the normal display.

**Note**

The [MASK CONTROL] setting affects all input sources.

## Cleaning

Regular cleaning will extend the life and performance of this unit. The recommended way to clean the display and related parts is described below.

Before cleaning, be sure to unplug the power cord from the power outlet.

### Cleaning the display panel body and remote control

Do not under any circumstances use solvents such as benzene or thinner for cleaner. Use of such liquids may cause deterioration or peeling of paint from the display or remote control unit.

Wipe the display and remote control gently with a soft cloth. In the case of excessive dirt buildup, dampen a soft cloth with a diluted neutral cleaning detergent and after wringing the cloth thoroughly, wipe the component and then dry it with a dry soft cloth.

### Cleaning the screen

After dusting, wipe the screen gently using the supplied cleaning cloth or a soft cloth. Do not use tissue or a rough cloth. As the surface of the screen is easily scratched, do not rub it or hit it with a hard object.

### Cleaning the vents

As a general rule, use a vacuum cleaner about once a month to clean the vents on the rear panel of the display of dust buildup (set the vacuum cleaner to its weakest setting when doing this).

Using the unit without cleaning it of dust will cause the internal temperature to increase, resulting in possible breakdown or fire.

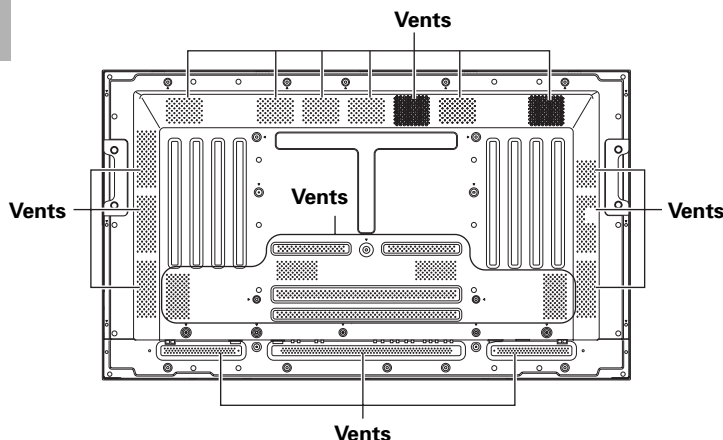

Illustration depicts PDP-5004 model.

## Troubleshooting

What may at first seem to be an malfunction, may be remedied with a quick check.

Please check to see a warning is displayed on the screen. If displayed, refer to the table below and check the mode. If there is no display check to see the problem is listed on page 43. The problem may also be caused by something other than this unit so please also check the other components being used such as a video deck. If the problem can still not be solved please consult the dealer where this unit was purchased.

### About the self diagnosis mode

Messages appear on the center of this unit's screen to indicate operation or connection faults. After message confirmation, check the condition of the unit.

ERROR MESSAGE	REMEDY
CAUTION OUT OF RANGE or CAUTION UNSUPPORTED SIGNAL or SIGNAL NG	<ul style="list-style-type: none"> <li>● The current input signal is not supported by the unit. Check the Computer signal compatibility table on pages 47 to 48, and change the computer's output signal setting appropriately.</li> </ul>
WARNING THERMAL ALERT SHUT DOWN (**)	<ul style="list-style-type: none"> <li>● Turn off main power (page 9).</li> <li>● Is ambient temperature too high?</li> <li>● Remove any objects blocking the cooling vents on the plasma display.</li> </ul>
WARNING FAN FAILURE SHUT DOWN (**)	<ul style="list-style-type: none"> <li>● Cooling fan has malfunctioned. Immediately turn off power, remove power plug from its outlet, and consult a Pioneer service center or your dealer.</li> </ul>
ERROR INVALID KEY ENTRY	<ul style="list-style-type: none"> <li>● An invalid operation has been attempted. Check input signals, connections and other settings (for example, multiscreen).</li> </ul>
SHUT DOWN (**)	<ul style="list-style-type: none"> <li>● Turn off main power, wait for 1-2 minutes, then try turning power on again. If problem persists, remove power plug from its outlet and consult a Pioneer service center or your dealer.</li> </ul>

In the above, messages contents indicated by (\*\*) represent numerals.

## General problems

Problem	Possible Solution
<ul style="list-style-type: none"> <li>No power.</li> </ul>	<ul style="list-style-type: none"> <li>Is the power cord disconnected? (page 18)</li> <li>Has the MAIN POWER switch been switched on? (page 9)</li> </ul>
<ul style="list-style-type: none"> <li>Unit cannot be operated.</li> </ul>	<ul style="list-style-type: none"> <li>External influences such as lightning, static electricity, etc., may cause improper operation. In this case, operate the unit after first turning the MAIN POWER off/on, or unplugging the power cord and re-plugging it in after 1 to 2 minutes.</li> </ul>
<ul style="list-style-type: none"> <li>Remote control does not operate.</li> </ul>	<ul style="list-style-type: none"> <li>Are batteries inserted with polarity (+, -) correctly aligned? (page 8)</li> <li>Are batteries worn out? (Replace with new batteries.)</li> <li>Is any object occluding the remote signal receiver? (page 8)</li> <li>Point the remote control unit toward the remote signal receiver when operating (page 8).</li> </ul>
<ul style="list-style-type: none"> <li>Picture is cut off.</li> </ul>	<ul style="list-style-type: none"> <li>Is the selected screen size correct? Switch to another screen size (page 27).</li> <li>Are [SCREEN] mode adjustments such as picture position made correctly? (pages 27 to 28 and 33 to 35)</li> </ul>
<ul style="list-style-type: none"> <li>Strange color, light color, or dark, or color misalignment.</li> </ul>	<ul style="list-style-type: none"> <li>Adjust the picture tone (page 31).</li> <li>Is the room too bright? The picture may look dark in a room that is too bright.</li> <li>Is [CLAMP POSITION] setup correct? (page 22)</li> <li>Is the [HDMI INPUT] setting appropriate? (Only during HDMI input) (pages 23 to 24).</li> </ul>
<ul style="list-style-type: none"> <li>Power is suddenly turned off.</li> </ul>	<ul style="list-style-type: none"> <li>The unit's internal temperature has increased (Air vents are blocked). Remove any objects blocking vent or clean (page 42).</li> <li>Is the [POWER MANAGEMENT] function set to [ON]? (page 38)</li> </ul>
<ul style="list-style-type: none"> <li>No picture.</li> </ul>	<ul style="list-style-type: none"> <li>Is connection to other components correct? (pages 13 to 15)</li> <li>Has setup been done correctly after connection? (pages 21 to 24)</li> <li>Is the correct input selected? (page 25)</li> <li>Is a non-compatible signal being input? (pages 46 to 48)</li> <li>Is the [PICTURE] setting correct? (page 31)</li> </ul>

## Problems commonly mistaken as breakdown

Problem	Possible Solution
<ul style="list-style-type: none"> <li>The screen is displayed in a small size.</li> </ul>	<ul style="list-style-type: none"> <li>Is the correct screen size selected? (pages 27 to 28 and 33)</li> </ul>
<ul style="list-style-type: none"> <li>Letter breakup on screen.</li> </ul>	<ul style="list-style-type: none"> <li>Adjust using [SCREEN] mode on the menu screen (page 33). If there is still no improvement, this unit may be limiting the displayable range. Check the Computer signal compatibility table (pages 47 to 48).</li> </ul>
<ul style="list-style-type: none"> <li>A sharp sound is sometimes heard from the cabinet.</li> </ul>	<ul style="list-style-type: none"> <li>Expansion/contraction caused by surrounding temperature change may result in sound being heard from the cabinet. This is not a malfunction.</li> </ul>
<ul style="list-style-type: none"> <li>Bright portions of image appear to be losing intensity.</li> </ul>	<ul style="list-style-type: none"> <li>When the video input signal's level is too high, the bright portions may appear to be losing their intensity. Increase the adjustment level of the contrast and check the picture (page 31).</li> </ul>
<ul style="list-style-type: none"> <li>Speckles or noise appears on screen.</li> </ul>	<ul style="list-style-type: none"> <li>May be caused by radio wave interference from appliances with motors such as hair dryers, electric vacuum cleaners, electric power drills, ignition systems of cars, motorcycles etc., switch devices such as thermostats etc., neon signs or electrical discharge from power lines etc.</li> </ul>
<ul style="list-style-type: none"> <li>Stripes appear on the screen.</li> </ul>	<ul style="list-style-type: none"> <li>May be caused by radio wave mingling from TV station, FM station, amateur radios, public radios (simplified radios) etc., or a nearby personal computer, TV, or video/audio component.</li> <li>A strong electromagnetic field may cause picture distortion and similar problems.</li> </ul>
<ul style="list-style-type: none"> <li>Sound is heard from inside the unit.</li> </ul>	<ul style="list-style-type: none"> <li>Normal sound of the cooling fan and internal sliding parts of the plasma display panel. Not a malfunction.</li> </ul>
<ul style="list-style-type: none"> <li>Fan isn't moving.</li> </ul>	<ul style="list-style-type: none"> <li>Fan is set to operate only after ambient temperature exceeds 35°C (95°F) (differs depending on installation conditions). Not a malfunction.</li> </ul>
<ul style="list-style-type: none"> <li>Fan speed changes.</li> </ul>	<ul style="list-style-type: none"> <li>Fan speed changes automatically in accordance with ambient conditions. Not a malfunction.</li> </ul>

## Precautions Regarding Use

### Panel sticking and after-image lag

- Displaying the same images such as still images for a long time may cause after-image lagging.  
This may occur in the following two cases.

#### 1. After-image lagging due to remaining electrical load

When image patterns with very high peak luminance are displayed for more than 1 minute, after-image lagging may occur due to the remaining electric load. The after-images remaining on the screen will disappear when moving images are displayed. The time for the after-images to disappear depends on the luminance of the still images and the time they had been displayed.

#### 2. After-image (lag image) due to burning

Avoid displaying the same image on the Plasma Display continuously over a long period of time. If the same image is displayed continuously for several hours, or for shorter periods of time over several days, a permanent after-image may remain on the screen due to burning of the fluorescent materials. Such images may become less noticeable if moving images are later displayed, but they will not disappear completely.

The same kind of burning of a lag image may also be produced after extended multi-hour use, or recurrent daily use for shorter periods of a single [4:3] screen size, or [DOT BY DOT] image. Except in cases where violation of intellectual property rights may be involved (pages 27 to 28), it is recommended that lag-image burning be avoided by selecting a screen size that displays images over the entire screen (pages 27 to 28).

- In addition, the [ENERGY SAVE] function (page 37), [ORBITER] function (page 39), and [MASK CONTROL] function (page 40), can also be used to reduce the chance of lag image formation.

### About the plasma panel's protection function

The brightness of this display will deteriorate slightly when an image with little movement such as a photograph or computer image is continuously displayed. This is caused by the plasma panel's protection function which detects images with slight movement and automatically adjusts brightness to protect the display, and is not a malfunction.

The screen-saver function begins operating when the display detects no or little screen movement for a period of about three minutes; the function is an automatic feature and cannot be turned OFF.

### Pixel failure

The plasma display screen is composed of a high numbers of tiny pixel elements constructed in a high-precision array, but on occasion one or more of the pixels may fail to light, or may light erratically. This is an inevitable by-product of the manufacturing process and not a malfunction.

### Concerning infrared light

In principle, the plasma display radiates infrared light. Depending on the environment in which the monitor is installed and used, infrared remote control units for other nearby appliances may fail to operate properly, or noise may be heard in wireless headphones. In such cases, move the affected appliance to a location where its infrared sensor is not affected.

### Electromagnetic interference

This unit is built in compliance with official standards for electromagnetic interference, but it nonetheless may produce a low level of radio noise. This noise may be noticeable if AM radios, computers, or video appliances are installed too close to the display. In such cases, remove the affected appliance to a location where it is not affected.

### Additional cautions

- If the power is automatically turned off during operation of this unit, the following reasons may be the cause.
  - ① Is the [POWER MANAGEMENT] function or [AUTO POWER OFF] function set to [ON/ENABLE] ? (page 38).
  - ② The surrounding temperature has risen above 40°C (104°F).  
The display should be used within ambient temperature conditions below 40°C (104°F).
  - ③ The internal temperature has risen abnormally due to blocked cooling vents, overheating of internal electronic parts, or other factors.

If the power is automatically turned off for a reason other than the above reasons, there could be a malfunction. In this case, unplug the power cord from the power outlet and request repair from your nearest sales outlet.
- The plasma display panel of this unit is very bright and viewing it a close distance will cause eye strain.  
We recommend that you view the screen from a suitable distance (3 to 6 m).
- In order to protect the panel and internal circuitry, this display is provided with a cooling fan designed to turn on/off and change speed automatically in accordance with ambient temperature conditions (the fan sound will change in accordance with its speed). The display should be used within ambient temperature conditions below 40°C (104°F).

## STANDBY and ON Indicators

When the ON indicator is flashing green, an error message is indicated. Consult any onscreen messages (page 42) and check ambient conditions (temperature, etc.) and respond accordingly (page 43).

If the problem persists, disconnect the power plug and consult your dealer or a service center.

Other than this, if the power turns off by itself, or refuses to turn on, or if the STANDBY indicator conditions flashing red, a malfunction may be indicated. Immediately disconnect the power plug and consult your dealer or a service center.



## Specifications

### General (PDP-5004/PDP-5014)

Light emission panel .....	50-inch AC Plasma Panel 109.8 (W) x 62.1 (H) x 126.1 (diagonal) cm
Number of pixels .....	1280 x 768
Power supply .....	AC 120 V, 60 Hz
Rated current .....	3.1 A
Standby power consumption .....	0.6 W
External dimensions	
.... 1218 (W) x 714 (H) x 98 (D: Not including handles) mm	
	47-31/32 (W) x 28-1/8 (H) x 3-7/8 (D: Not including handles) in.
Weight .....	41.0 kg (90 lbs. 7 oz)
Operating temperature range .....	0 to 40 °C (32 to 104°F)

### General (PDP-4304/PDP-4314)

Light emission panel .....	43-inch AC Plasma Panel 95.2 (W) x 53.6 (H) x 109.3 (diagonal) cm
Number of pixels .....	1024 x 768
Power supply .....	AC 120 V, 60 Hz
Rated current .....	2.6 A
Standby power consumption .....	0.6 W
External dimensions	
.... 1070 (W) x 630 (H) x 98 (D: Not including handles) mm	
	42-1/8 (W) x 24-13/16 (H) x 3-7/8 (D: Not including handles) in.
Weight .....	33.5 kg (73 lbs. 14 oz)
Operating temperature range .....	0 to 40 °C (32 to 104°F)

### Input/output

#### Video

##### INPUT1

Input

- Mini D-sub 15 pin (socket connector)
- RGB signal (G ON SYNC compatible)
    - RGB ... 0.7 Vp-p/75 Ω/no sync.
    - HD/VS, VD ... TTL level
    - /positive and negative polarity
    - /2.2 kΩ
  - G ON SYNC
    - ... 1 Vp-p/75 Ω/negative sync.
- \*Compatible with Microsoft Plug & Play (VESA DDC1/2B)
- Component video signal
    - Y ... 1 Vp-p/75 Ω negative sync.
    - C<sub>B</sub>/P<sub>B</sub>, C<sub>R</sub>/P<sub>R</sub> ... 0.7 Vp-p (color100%)/75 Ω

##### INPUT2

Input

- HDMI
- Digital signal
  - 3.3V T.M.D.S. /50 Ω

##### INPUT3

Input

- S jack (Mini DIN 4 pin)
- Y/C separate video signal
    - Y ... 1 Vp-p/75 Ω/negative sync.
    - C ... 0.286 Vp-p/75 Ω (NTSC)

##### INPUT4

Input

- RCA jack
- Composite video signal
  - 1 Vp-p/75 Ω/negative sync.

Output

- RCA jack
- 75 Ω /with buffer

##### INPUT5

Input

- RCA jack
- Component video signal
    - Y...1 Vp-p /75 Ω negative sync.
    - C<sub>B</sub>/P<sub>B</sub>, C<sub>R</sub>/P<sub>R</sub>... 0.7 Vp-p (color 100%) / 75 Ω
  - RGB signal
    - G ON SYNC ... 1 Vp-p/75 Ω/negative sync.
    - R/B ... 0.7 Vp-p/75 Ω/no sync.

### Audio

Input

- AUDIO INPUT (for INPUT1)
- Pin jack (x2)
  - L/R ... 500 mVrms/more than 10 kΩ

- AUDIO INPUT (for INPUT2)
- Pin jack (x2)
  - L/R ... 500 mVrms/more than 10 kΩ

- AUDIO INPUT (for INPUT3)
- Pin jack (x2)
  - L/R ... 500mVrms/more than 10 kΩ

- AUDIO INPUT (for INPUT4)
- Pin jack (x2)
  - L/R ... 500mVrms/more than 10 kΩ

- AUDIO INPUT (for INPUT5)
- Pin jack (x2)
  - L/R ... 500mVrms/more than 10 kΩ

Output

- SPEAKER
- L/R ... 8 – 16 Ω/7 W +7 W (at 8 Ω)

## Additional Information

### Accessories









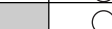

Power cord .....	1
Remote control unit .....	1
AA (R6) batteries .....	2
Cleaning cloth (for wiping front panel) .....	1
Speed clamps .....	2
Bead bands .....	2
Operating Instructions .....	1
Warranty .....	1

- Due to improvements, specifications and design are subject to change without notice.

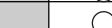
## Appendix 1







Video signal compatibility table (INPUT1, INPUT5)

 : Not available.

Refresh rate		Signal format	Screen size					Remarks
Vertical fv (Hz)	Horizontal fh (kHz)		4:3	FULL	ZOOM	CINEMA	WIDE	
60 (59.94)	15.734	Component	○	○	○	○	○	480i (525i)/SDTV
		RGB	○	○	○	○	○	
	31.5	Component	○	○	○	○	○	480p (525p)/SDTV
		RGB	○	○	○	○	○	
	33.75	Component		○			○	1080i (1125i)/HDTV
		RGB		○			○	
45.0	Component		○			○	720p (750p)/HDTV	
	RGB		○			○		

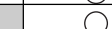
Digital signal compatibility table (INPUT2)

 : Not available.

Vertical fv (Hz)	Aspect Ratio	Screen size					Remarks
		4:3	FULL	ZOOM	CINEMA	WIDE	
60 (59.94)	720x480i	○	○	○	○	○	480i (525i)/SDTV
	720x480p	○	○	○	○	○	480p (525p)/SDTV
	1280x720p		○			○	720p (750p)/HDTV
	1920x1080i		○			○	1080i (1125i)/HDTV

## Appendix 2

### Computer signal compatibility table (PDP-5004/PDP-5014) (INPUT1)

■ : Not available.

Resolution (Dot x Line)	Refresh rate		Screen size (Dot x line)			Remarks
	Vertical	Horizontal	DOT BY DOT	4:3	FULL	
640x400	56.4Hz	24.8kHz	■	■	○ 1280x768	NEC PC-9800
720x400	70.1Hz	31.5kHz	■	■	○ 1280x768	NEC PC-9800
	85.1Hz	37.9kHz	■	■	↑	
640x480	60Hz	31.5kHz	◎ 640x480	○ 1024x768	○ 1280x768	
	66.7Hz	35.0kHz	↑	↑	↑	Apple Macintosh 13"
	72.8Hz	37.9kHz	↑	↑	↑	
	75Hz	37.5kHz	↑	↑	↑	
	85Hz	43.3kHz	↑	↑	↑	
848x480	60Hz	31.0kHz	◎ 848x480	■	○ 1280x768	
800x600	56Hz	35.2kHz	◎ 800x600	○ 1024x768	○ 1280x768	
	60Hz	37.9kHz	↑	↑	↑	(1072x600)
	72Hz	48.1kHz	↑	↑	↑	
	75Hz	46.9kHz	↑	↑	↑	
	85Hz	53.7kHz	↑	↑	↑	
832x624	74.6Hz	49.7kHz	◎ 832x624	○ 1024x768	○ 1280x768	Apple Macintosh 16"
1024x768	60Hz	48.4kHz	◎ 1024x768	■	○ 1280x768	(1376 x 768)
	70Hz	56.5kHz	↑	■	↑	
	75Hz (74.9Hz)	60.0kHz (60.2kHz)	↑	■	↑	( ) indicates Apple Macintosh 19"
	85Hz	68.7kHz	↑	■	↑	
1280x720	60Hz	44.7kHz	◎ 1280x720	■	○ 1280x768	
1280x768	56Hz	45.1kHz	◎ 1280x768	■	■	
	60Hz	47.8kHz	↑	■	■	
	70Hz	56.1kHz	↑	■	■	

[Meaning of symbols] ◎ : Optimal picture. Adjustment of picture position, refresh rate, phase etc., may be necessary.  
○ : Picture will be enlarged but some fine detail will be hard to see.

#### Note

In rare cases, a normal picture may not be obtained when switching between compatible signal formats on the output device (PC). Should this happen, turn off the power, and then turn it back on again.

## Additional Information

### Computer signal compatibility table (PDP-4304/PDP-4314) (INPUT1)

☐ : Not available.

Resolution (Dot x Line)	Refresh rate		Screen size (Dot x line)			Remarks
	Vertical	Horizontal	DOT BY DOT	4:3	FULL	
640x400	56.4Hz	24.8kHz	☐	☐	○ 1024x768	NEC PC-9800
720x400	70.1Hz	31.5kHz	☐	☐	○ 1024x768	NEC PC-9800
	85.1Hz	37.9kHz	☐	☐	↑	
640x480	60Hz	31.5kHz	◎ 640x480	○ 768x768	○ 1024x768	
	66.7Hz	35.0kHz	↑	↑	↑	Apple Macintosh 13"
	72.8Hz	37.9kHz	↑	↑	↑	
	75Hz	37.5kHz	↑	↑	↑	
	85Hz	43.3kHz	↑	↑	↑	
848x480	60Hz	31.0kHz	◎ 848x480	☐	○ 1024x768	
800x600	56Hz	35.2kHz	◎ 800x600	△ 768x768	○ 1024x768	
	60Hz	37.9kHz	↑	↑	↑	(1072x600)
	72Hz	48.1kHz	↑	↑	↑	
	75Hz	46.9kHz	↑	↑	↑	
	85Hz	53.7kHz	↑	↑	↑	
832x624	74.6Hz	49.7kHz	◎ 832x624	△ 768x768	○ 1024x768	Apple Macintosh 16"
1024x768	60Hz	48.4kHz	◎ 1024x768	△ 768x768	☐	(1376 x 768)
	70Hz	56.5kHz	↑	↑	☐	
	75Hz (74.9Hz)	60.0kHz (60.2kHz)	↑	↑	☐	( ) indicates Apple Macintosh 19"
	85Hz	68.7kHz	↑	↑	☐	
1280x720	60Hz	44.7kHz	☐	☐	△ 1024x768	
1280x768	56Hz	45.1kHz	☐	☐	△ 1024x768	
	60Hz	47.8kHz	☐	☐	↑	
	70Hz	56.1kHz	☐	☐	↑	

[Meaning of symbols] ◎ : Optimal picture. Adjustment of picture position, refresh rate, phase etc., may be necessary.

○ : Picture will be enlarged but some fine detail will be hard to see.

△ : Simple reproduction. Fine detail will not be reproduced.

#### Note

In rare cases, a normal picture may not be obtained when switching between compatible signal formats on the output device (PC). Should this happen, turn off the power, and then turn it back on again.

## Appendix 3

### INPUT1 (Mini D-sub 15 pin female connector) pin allocation.

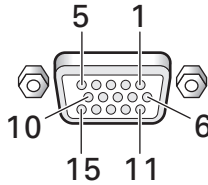

Pin No.	Input
1	R
2	G
3	B
4	NC (No connection)
5	GND
6	GND
7	GND
8	GND
9	DDC + 5V
10	GND
11	NC (No connection)
12	DDC SDA
13	HD or H/V SYNC
14	VD
15	DDC SCL

## Explanation of Terms

### Aspect ratio

The TV screen's width to height ratio is referred to as its aspect ratio. The aspect ratio on standard TVs is 4:3 and on wide TVs or High Definition TVs it is 16:9.

### S jack (S-VIDEO jack)

This jack separates and transmits the video signal as two signals; the luminance (Y) signal and the color (C) signal. Because of this, picture reproduction is superior to that obtained at the composite input/output jacks.

### S-video signal

The video signal is composed of two signals; the chroma signal (color signal) which reproduces color and the luminance signal which reproduces light and darkness. With standard video components, these two signals are combined into one and are handled as a video signal referred to as the composite signal. The S-video signal, however, is a signal that handles these two signals separately. Because they are not combined as in the composite video signal, the high quality of both signals can be retained.

### Component video signal

General term for video signal format composed of the Y.CbCr, Y.PbPr and Y.B-Y.R-Y luminance signal + color signal. The component video signal is sometimes simply called the color difference signal.

### G ON SYNC

This indicates a video signal in the form of a synchronization signal added to the G (GREEN) signal of the RGB signal.

### VGA

General term for Video Graphics Array. Generally this indicates a 640 dot x 480 line resolution.

### WVGA

General term for Wide Video Graphics Array. Generally this indicates a 848 dot x 480 line resolution.

### XGA

General term for eXtended Graphics Array. Generally this indicates a 1024 dot x 768 line resolution.

### WXGA

General term for Wide eXtended Graphics Array. Generally this indicates a 1280 dot x 768 line resolution.

# Précautions de Sécurité

## IMPORTANT



Ce symbole de l'éclair, placé dans un triangle équilatéral, a pour but d'attirer l'attention de l'utilisateur sur la présence, à l'intérieur du coffret de l'appareil, de "tensions dangereuses" non isolées d'une grandeur suffisante pour représenter un risque d'électrocution pour les êtres humains.

## ATTENTION

**DANGER D'ÉLECTROCUTION  
NE PAS OUVRIR**

**ATTENTION:**  
POUR ÉVITER TOUT RISQUE D'ÉLECTROCUTION, NE PAS ENLEVER LE COUVERCLE (NI LE PANNEAU ARRIÈRE). AUCUNE PIÈCE RÉPARABLE PAR L'UTILISATEUR NE SE TROUVE À L'INTÉRIEUR. CONFIER TOUT ENTRETIEN À UN PERSONNEL QUALIFIÉ UNIQUEMENT.



Ce point d'exclamation, placé dans un triangle équilatéral, a pour but d'attirer l'attention de l'utilisateur sur la présence, dans les documents qui accompagnent l'appareil, d'explications importantes du point de vue de l'exploitation ou de l'entretien.

D3-4-2-1-1\_Fr

## AVERTISSEMENT

Cet appareil n'est pas étanche. Pour éviter les risques d'incendie et de décharge électrique, ne placez près de lui un récipient rempli d'eau, tel qu'un vase ou un pot de fleurs, et ne l'exposez pas à des gouttes d'eau, des éclaboussures, de la pluie ou de l'humidité.

D3-4-2-1-3\_A\_Fr

**Les symboles suivants figurent dans ce manuel et sur les étiquettes collées sur le produit. Ils avertissent les utilisateurs et les techniciens qui travaillent sur cet appareil des conditions potentiellement dangereuses.**

**AVERTISSEMENT:** EN POSITIONNANT L'ÉQUIPEMENT, S'ASSURER QUE LA FICHE ET LA PRISE DE RACCORDEMENT DE L'ALIMENTATION SONT FACILEMENT ACCESSIBLES.

## REMARQUE IMPORTANTE

Le numéro de modèle et le numéro de série de ce Téléviseur de projection figurent sur le panneau arrière. Veuillez noter le numéro de série sur la carte de garantie ci-jointe et gardez-la dans un lieu sûr pour la consulter ultérieurement.

## ⚠ AVERTISSEMENT

**Ce symbole fait référence à un risque ou à une pratique dangereuse qui peut provoquer une blessure grave ou la mort.**

## ⚠ ATTENTION

**Ce symbole fait référence à un risque ou à une pratique dangereuse qui peut provoquer une blessure ou des dégâts matériels.**

**AVERTISSEMENT:** Manipuler le cordon d'alimentation de cet appareil ou les cordons des accessoires prévus, vous expose au plomb, corps chimique que l'État de Californie et d'autres entités gouvernementales savent capable provoquer des cancers, des défauts de naissance et d'autres anomalies de la reproduction. **Lavez vos mains après toute manipulation de ces cordons.**

Cet appareil a été testé et trouvé conforme avec les limites des appareils numériques de classe B, conformément à l'article 15 du règlement FCC. Ces limites sont conçues pour offrir une protection raisonnable contre les interférences nuisibles dans une installation résidentielle. Cet appareil génère, utilise et peut émettre de l'énergie radiofréquence et, s'il n'est pas installé et utilisé selon les instructions, peut causer des interférences nuisibles aux communications radio. Cependant, il n'y a aucune garantie que de telles interférences ne se produisent pas pour une installation particulière. Si cet appareil causait des interférences nuisibles à la réception radio ou télévisée, ce qui peut être déterminé en mettant l'appareil hors et sous tension, vous être encouragé à essayer de corriger ces interférences à l'aide de l'une ou plusieurs mesures suivantes:

- Réorientez ou déplacez l'antenne réceptrice.
- Augmentez l'espace entre l'appareil et le récepteur.
- Connectez l'appareil sur une prise secteur appartenant à un circuit différent de celui sur lequel le récepteur est connecté.
- Consultez votre revendeur ou un technicien radio/télévision expérimenté.

### Avis à l'Utilisateur

Les altérations ou les modifications effectués sans autorisation appropriée peuvent invalider les droits de l'utilisateur à faire fonctionner l'appareil.

**ATTENTION:** Ce produit satisfait aux règlements FCC quand des câbles et des connecteurs blindés sont utilisés pour connecter cet appareil avec les autres appareils. Pour éviter les interférences électromagnétiques avec les appareils électriques tels que des radios ou des téléviseurs, utilisez des câbles et des connecteurs blindés pour la connexion.

Cet appareil numérique de la classe B est conforme à la norme NMB-003 du Canada.

**Remarques sur l'installation:**

Ce produit est vendu en assumant qu'il sera installé par un personnel suffisamment expérimenté et qualifié. Faites toujours réaliser le montage et l'installation par un spécialiste ou par votre revendeur.

PIONEER ne peut être tenu responsable pour tout dommage causé par une erreur d'installation ou de montage, une mauvaise utilisation ou un désastre naturel.

**Remarque pour le revendeur:**

Après l'installation, assurez-vous de remettre ce mode d'emploi à l'utilisateur et de lui expliquer comment utiliser ce produit.

Nous vous remercions d'avoir acquis cet appareil PIONEER.

Avant d'utiliser cet écran à plasma, veuillez lire attentivement les "Précautions de sécurité" et les "Instructions de fonctionnement" de façon à connaître comment employer convenablement l'écran à plasma. Conservez le mode d'emploi pour référence. Vous pourriez en avoir besoin plus tard.

**Table des matières**

<b>Précautions de Sécurité .....</b>	<b>i</b>	Vérification des réglages actuels .....	28
<b>Avant de commencer .....</b>	<b>2</b>	Adoption du format d'image .....	29
Comment utiliser ce mode d'emploi .....	2	Affichage de plusieurs images .....	31
Vérification des accessoires fournis .....	4	Paramétrage de AV SELECTION .....	32
<b>Les différents organes et leurs rôles ...</b>	<b>5</b>	<b>Réglage de l'image et de son affichage ...</b>	<b>33</b>
Appareil .....	5	Réglage image .....	33
Boîtier de télécommande .....	6	Rétablissement des valeurs initiales des paramètres d'image .....	34
Panneau de raccordement .....	9	Réglage de POSITION, HORLOGE et PHASE (Réglage automatique) .....	35
<b>Installation et raccordements .....</b>	<b>11</b>	Réglage de POSITION, HORLOGE et PHASE (Réglage manuel) .....	36
Installation de l'appareil .....	11	<b>Autres opérations .....</b>	<b>38</b>
Quelques mots sur les prises d'entrée de l'appareil .....	12	Sélection du mode PURECINEMA .....	38
Raccordement aux entrées INPUT1 et INPUT5 .....	12	Réglages d'économie d'énergie (ÉCONOM. D'ÉNERGIE) .....	39
Raccordement à INPUT2 .....	15	Mise hors tension automatique (GESTION D'ALIM.) .....	40
Raccordement à INPUT3 .....	15	Réglage de l'orbiteur (ORBITER) .....	41
Raccordement à INPUT4 .....	15	Position du cache latéral (CONTRÔLE MASQUE) .....	42
Quelques mots sur le raccordement d'un téléviseur numérique ou d'un décodeur .....	16	<b>Informations complémentaires .....</b>	<b>44</b>
Raccordements audio .....	17	Nettoyage .....	44
Raccordement du cordon d'alimentation .....	19	Guide de dépannage .....	44
Comment faire cheminer les câbles .....	20	Précautions d'utilisation .....	46
<b>Mise en œuvre de l'ensemble .....</b>	<b>21</b>	Témoins STANDBY et ON .....	46
Sélection de la langue d'affichage sur l'écran ....	21	Caractéristiques techniques .....	47
Réglages après raccordement (INPUT1, 2, 5) .....	22	Annexe 1 .....	48
<b>Fonctionnement .....</b>	<b>27</b>	Annexe 2 .....	49
Choix de la source .....	27	Annexe 3 .....	51
Réglage du niveau d'écoute .....	28	Glossaire .....	51
Interruption des sons .....	28		

## Comment utiliser ce mode d'emploi

Ce mode d'emploi s'organise autour d'explications classées dans l'ordre qui nous a paru le plus logique à quelqu'un qui prendrait possession de l'écran à plasma pour la première fois.

Après avoir déballé l'appareil et vous être assuré que tous les éléments vous ont été fournis (page 4), il est souhaitable de prendre connaissance de la section "Les différents organes et leur rôle" qui débute à la page 5 de manière à vous familiariser avec l'écran à plasma et avec son boîtier de télécommande dont les touches et les commandes seront mentionnées à de nombreuses reprises tout au long de ce mode d'emploi.

La section "Installation et raccordements", qui débute à la page 11, couvre tous les aspects de l'installation de l'écran à plasma et des raccordements à effectuer avec les autres appareils de l'installation.

La section "Mise en œuvre de l'ensemble", qui débute à la page 21, traite des réglages à réaliser à partir des menus affichés de façon à intégrer le fonctionnement de l'écran à plasma à celui des autres appareils de l'installation. En fonction des raccordements réalisés, il peut être inutile de lire cette section.

Les autres sections de ce mode d'emploi abordent des questions de base comme la sélection de la source, et des points propres à des situations spécifiques qui exigent des réglages particuliers de l'image pour tenir compte des appareils associés et des goûts personnels.

## Quelques mots sur les menus affichés

Les exemples de menu qui illustrent ce mode d'emploi, sont tirés des modèles PDP-5004/PDP-5014. Les menus des PDP-4304/PDP-4314 diffèrent de la manière suivante:

### Exemple de menu des PDP-5004/PDP-5014:

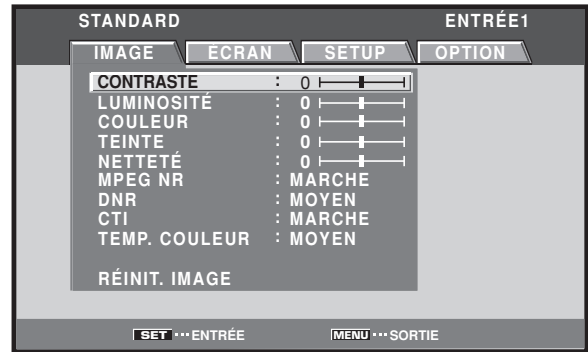

### Exemple de menu des PDP-4304/PDP-4314:



Veuillez noter que le contenu des menus est identique, qu'il s'agisse des PDP-5004/PDP-5014 ou des PDP-4304/PDP-4314.

Apple et Macintosh sont des marques déposées par Apple Computer, Inc.

Microsoft est une marque déposée par Microsoft Corporation.

NEC et PC-9800 sont des marques de commerce de NEC Corporation.

VESA et DDC sont des marques déposées par Video Electronics Standards Association.

Power Management et Sun Microsystems sont des marques déposées par Sun Microsystems, Inc.

VGA et XGA sont des marques déposées par International Business Machines Co., Inc.

HDMI, le logo HDMI et High-Definition Multimedia Interface sont des marques de commerce, déposées ou non, par HDMI Licensing LLC.

TMDS est une marque de commerce de Silicon Image Inc.

Cet appareil est doté des polices FontAvenue® sous licence NEC Corporation. FontAvenue est une marque déposée par NEC Corporation.



Pour le modèle  
destiné aux  
États-Unis



## Description des modes opératoires

Les modes opératoires sont présentés sous la forme d'étapes numérotées. Les mode déploie mentionnent les touches du boîtier de télécommande, sauf lorsque ces touches n'existent que sur l'écran à plasma lui-même. Si l'écran à plasma possède des touches jouant le même rôle que celles du boîtier de télécommande, les opérations peuvent aussi être réalisées au moyen de ces touches.

L'exemple qui suit illustre les opérations requises pour "Réglage image". Les exemples fournis vous permettent de vous assurer que les opérations ont été effectuées de la manière convenable.

### Remarque

Les pages écran de ces instructions de fonctionnement doivent être considérées comme des exemples types; des différences peuvent être constatées dans la pratique en raison du paramètre concerné, de la source et de divers autres éléments qui interviennent dans les réglages.

## Réglage de l'image et de son affichage

### Réglage image

Vous pouvez mettre en mémoire les valeurs des paramètres de l'image que vous avez adoptés, cela pour chaque ENTRÉE et pour chaque mode de fonctionnement audiovisuel (AV SELECTION).

#### Remarque

Ce réglage n'est pas disponible si vous adoptez la valeur DYNAMIQUE pour le paramètre [AV SELECTION].

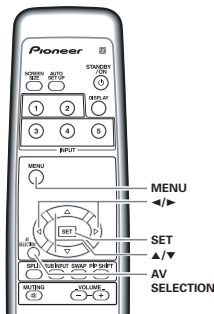

Boîtier de télécommande

- Appuyez sur la touche AV SELECTION pour sélectionner le mode de fonctionnement désiré (Reportez-vous à la page 31).
- Appuyez sur la touche MENU pour afficher la page de menu.

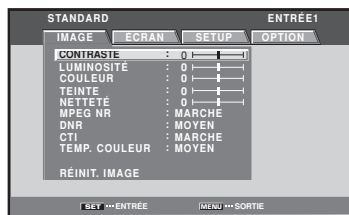

- Utilisez les touches ▲/▼ pour sélectionner le paramètre, puis appuyez sur la touche SET.

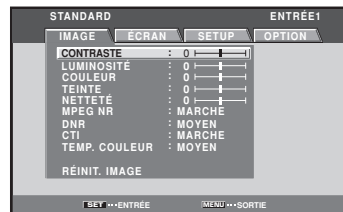

- Utilisez les touches ◀/▶ pour régler le paramètre d'image à la valeur convenable.



- Appuyez sur la touche SET. La valeur du paramètre est sauvegardée et la page affichée au cours de l'opération 3 est rétablie.
- Lorsque le réglage est achevé, appuyez sur la touche MENU pour rétablir la page standard.

#### ● Réglages des paramètres pour un signal d'entrée vidéo

	Diminution	Augmentation
CONTRASTE ....	Le contraste devient plus faible	Le contraste devient plus fort
LUMINOSITÉ ...	L'image devient plus sombre	L'image devient plus lumineuse
COULEUR .....	Les couleurs deviennent plus ternes	Les couleurs deviennent plus vives
TEINTE .....	Les chairs deviennent plus rouges	Les chairs deviennent plus vertes
NETTETÉ .....	L'image devient plus floue	L'image devient plus nette

#### MPEG NR

Utilisez ce paramètre pour corriger le bruit de l'image d'une émission numérique, d'un DVD, etc. Chaque pression sur les touches ◀/▶, modifie le réglage, comme suit:



- L'effet augmente tandis que la valeur adoptée varie dans l'ordre ARRÊT ► MARCHÉ.

Français

Réglage de l'image et de son affichage

## Vérification des accessoires fournis

Assurez-vous que les accessoires suivants vous ont été fournis.

① **Cordon d'alimentation**

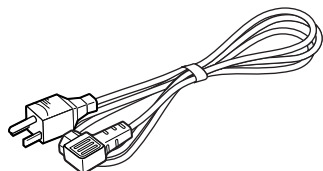

② **Boîtier de télécommande**

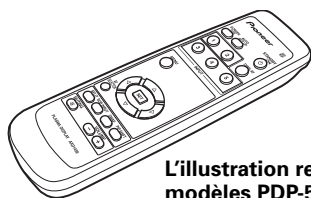

L'illustration représente les modèles PDP-5004 et PDP-4304.

③ **Piles AA (R6) (x 2)**

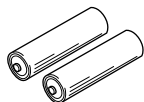

④ **Chiffon de nettoyage (pour la face avant)**



⑤ **Colliers rapides (x 2)**

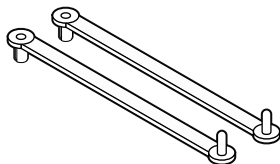

⑥ **Colliers à œil (x 2)**

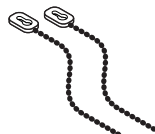

- Mode d'emploi
- Carte de garantie

## Appareil

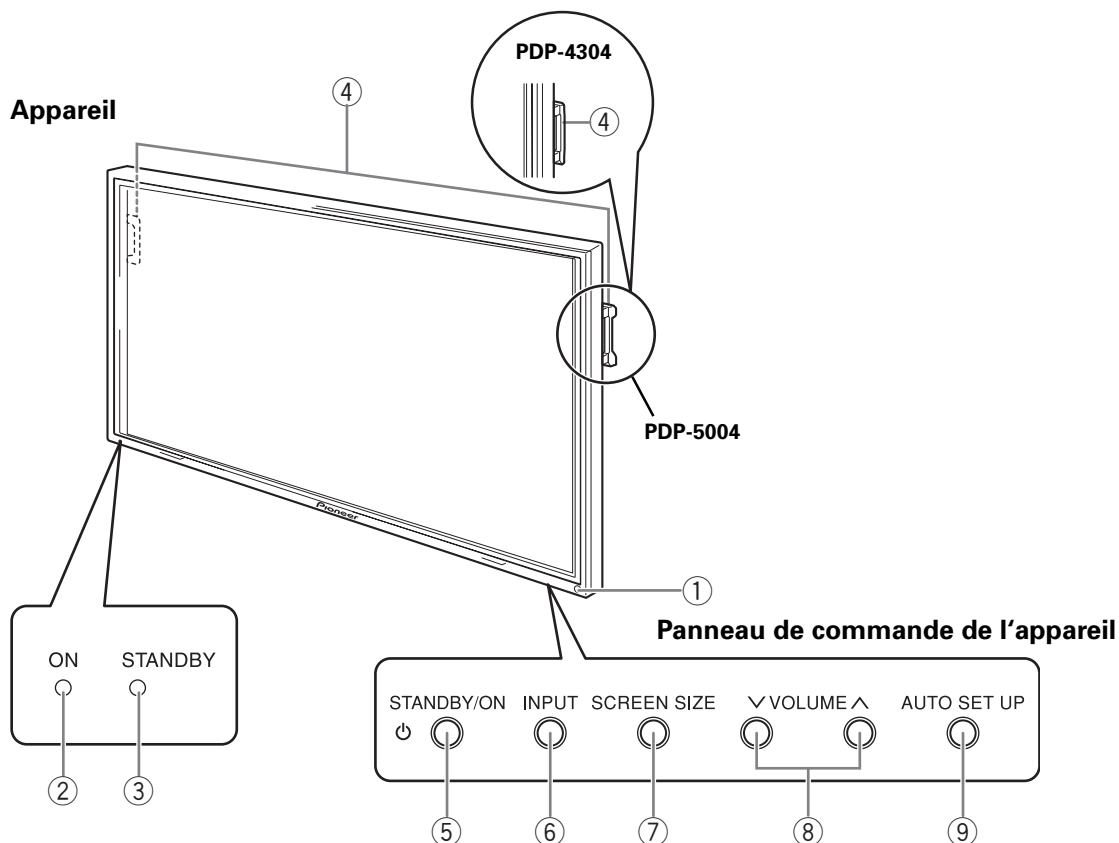

## Appareil

- ① **Capteur de télécommande**  
Dirigez le boîtier de télécommande vers le capteur de l'appareil pour être en mesure d'agir sur ce dernier (page 8).
- ② **Témoin ON**  
Ce témoin s'éclaire (couleur verte) lorsque l'écran à plasma est en service (page 27).  
Lorsque ce témoin clignote, un message d'erreur est affiché par ailleurs (page 46).
- ③ **Témoin STANDBY**  
Ce témoin s'éclaire (couleur rouge) lorsque l'appareil est en veille (page 27). Ce témoin clignote pour signaler la présence d'un message d'erreur (page 46).
- ④ **Poignées**  
Les écrans à plasma PDP-5004 et PDP-4304 utilisent des méthodes différentes de fixation de leurs poignées, mais l'utilisation de ces poignées est la même.

## Panneau de commande de l'appareil

- ⑤ **Touche STANDBY/ON**  
Appuyez sur cette touche pour mettre l'écran en service ou en veille (page 27).
- ⑥ **Touche INPUT**  
Appuyez sur cette touche pour sélectionner l'entrée (page 27).
- ⑦ **Touche SCREEN SIZE**  
Appuyez sur cette touche pour sélectionner le format de l'image (page 29).
- ⑧ **Touches VOLUME (+/-)**  
Lorsque ces touches ne servent pas à préciser la valeur d'un paramètre, elles agissent sur le niveau sonore de sortie (pages 27 et 28).
- ⑨ **Touche AUTO SET UP**  
Lorsque l'écran reçoit le signal provenant d'un ordinateur, cette touche permet de choisir automatiquement la valeur optimale pour les paramètres [POSITION], [HORLOGE] [PHASE] (page 35).

## Boîtier de télécommande

[PDP-5004, PDP-4304]

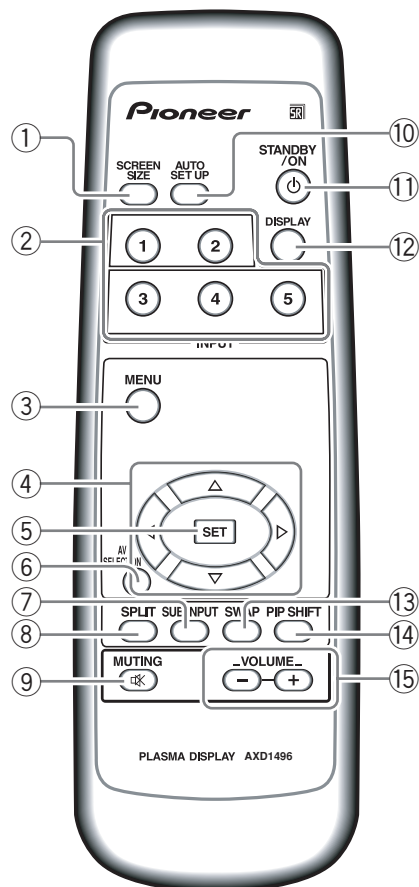

### Lorsque vous utilisez le boîtier de télécommande

- Évitez de heurter le boîtier de télécommande et de l'exposer à l'humidité.
- N'utilisez pas le boîtier de télécommande dans un endroit où il serait exposé à la lumière directe du soleil, à la chaleur rayonnée par un radiateur, à une forte humidité.
- La portée du boîtier de télécommande diminue au fur et à mesure que les piles s'usent. Le moment venu, remplacez toutes les piles par des piles neuves.

- 1 Touche SCREEN SIZE**  
Appuyez sur cette touche pour sélectionner le format de l'image (pages 29 à 30).
- 2 Touches INPUT**  
Appuyez sur ces touches pour sélectionner l'entrée (page 27).
- 3 Touche MENU**  
Appuyez sur cette touche pour afficher le menu sur l'écran, ou l'effacer (pages 21 à 43).

- 4 Touches ADJUST (▲/▼/▶/◀)**  
Utilisez ces touches pour déplacer le curseur sur les menus affichés afin de sélectionner un paramètre, et pour modifier la valeur du paramètre (pages 21 à 43).
- 5 Touche SET**  
Appuyez sur cette touche pour choisir une valeur de paramètre et pour la valider (pages 21 à 43).
- 6 Touche AV SELECTION**  
Appuyez sur cette touche pour accéder aux réglages image.  
(En mode VIDEO: DYNAMIQUE, STANDARD, CINÉMA, JEU, UTILISATEUR.  
En mode PC: STANDARD, UTILISATEUR.)
- 7 Touche SUB INPUT**  
Tandis que plusieurs images sont affichées sur l'écran, utilisez cette touche pour sélectionner l'entrée associée à l'image secondaire (page 31).
- 8 Touche SPLIT**  
Appuyez sur cette touche pour afficher plusieurs images sur l'écran (page 31).
- 9 Touche MUTING**  
Appuyez sur cette touche pour couper les sons (page 28).
- 10 Touche AUTO SET UP**  
Lorsque l'écran reçoit le signal provenant d'un ordinateur, cette touche permet de choisir automatiquement la valeur optimale pour les paramètres [POSITION], [HORLOGE] [PHASE] (page 35).
- 11 Touche STANDBY/ON**  
Appuyez sur cette touche pour mettre l'écran en service ou en veille (page 27).
- 12 Touche DISPLAY**  
Appuyez sur cette touche pour connaître la source appliquée à l'appareil et le mode de fonctionnement actuels (page 28).
- 13 Touche SWAP**  
Lorsque plusieurs images sont affichées sur l'écran, utilisez cette touche pour passer de l'image principale à l'image secondaire (page 31).
- 14 Touche PIP SHIFT**  
En mode "image dans l'image", utilisez cette touche pour choisir l'emplacement que doit occuper l'image secondaire (page 31).
- 15 Touches VOLUME (+/-)**  
Utilisez ces touches pour régler le niveau sonore de sortie (pages 27 et 28).

[PDP-5014, PDP-4314]

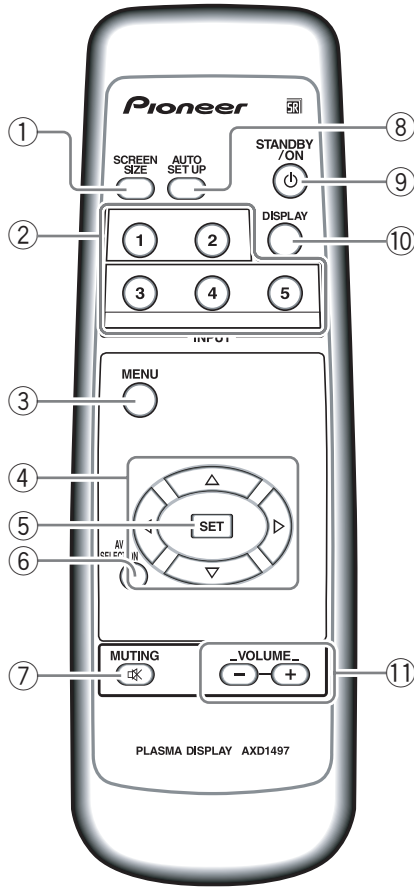

**Lorsque vous utilisez le boîtier de télécommande**

- Évitez de heurter le boîtier de télécommande et de l'exposer à l'humidité.
- N'utilisez pas le boîtier de télécommande dans un endroit où il serait exposé à la lumière directe du soleil, à la chaleur rayonnée par un radiateur, à une forte humidité.
- La portée du boîtier de télécommande diminue au fur et à mesure que les piles s'usent. Le moment venu, remplacez toutes les piles par des piles neuves.

- ① Touche SCREEN SIZE**  
Appuyez sur cette touche pour sélectionner le format de l'image (pages 29 à 30).
- ② Touches INPUT**  
Appuyez sur ces touches pour sélectionner l'entrée (page 27).
- ③ Touche MENU**  
Appuyez sur cette touche pour afficher le menu sur l'écran, ou l'effacer (pages 21 à 43).
- ④ Touches ADJUST (▲/▼/▶/◀)**  
Utilisez ces touches pour déplacer le curseur sur les menus affichés afin de sélectionner un paramètre, et pour modifier la valeur du paramètre (pages 21 à 43).
- ⑤ Touche SET**  
Appuyez sur cette touche pour choisir une valeur de paramètre et pour la valider (pages 21 à 43).
- ⑥ Touche AV SELECTION**  
Appuyez sur cette touche pour accéder aux réglages image.  
(En mode VIDEO: DYNAMIQUE, STANDARD, CINÉMA, JEU, UTILISATEUR.  
En mode PC: STANDARD, UTILISATEUR.)
- ⑦ Touche MUTING**  
Appuyez sur cette touche pour couper les sons (page 28).
- ⑧ Touche AUTO SET UP**  
Lorsque l'écran reçoit le signal provenant d'un ordinateur, cette touche permet de choisir automatiquement la valeur optimale pour les paramètres [POSITION], [HORLOGE] [PHASE] (page 35).
- ⑨ Touche STANDBY/ON**  
Appuyez sur cette touche pour mettre l'écran en service ou en veille (page 27).
- ⑩ Touche DISPLAY**  
Appuyez sur cette touche pour connaître la source appliquée à l'appareil et le mode de fonctionnement actuels (page 28).
- ⑪ Touches VOLUME (+/-)**  
Utilisez ces touches pour régler le niveau sonore de sortie (pages 27 et 28).

## Portée du boîtier de télécommande

Lorsque vous vous servez du boîtier de télécommande pour agir sur l'appareil, vous devez le diriger vers le capteur de télécommande (SR) qui se trouve sur la face avant. La portée du boîtier de télécommande est de l'ordre de 7 m (23 pieds); l'angle par rapport au capteur de télécommande ne doit pas dépasser 30°.

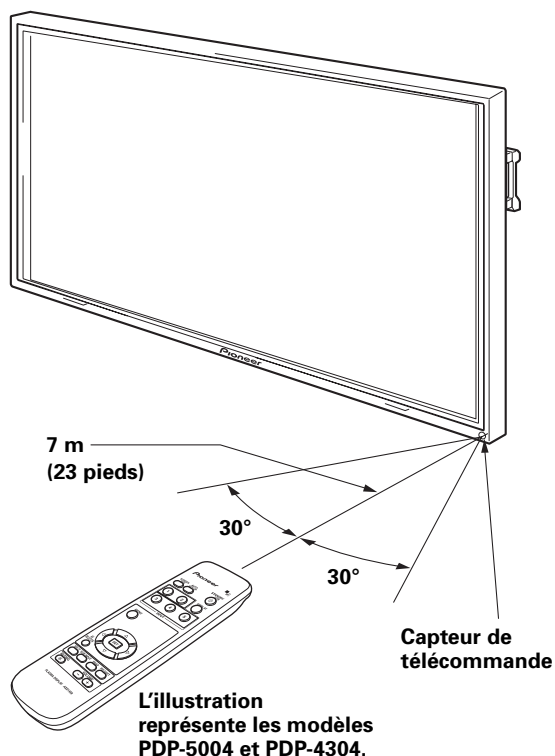

## En cas de difficulté dans l'utilisation du boîtier de télécommande

- Le boîtier de télécommande peut ne pas agir comme désiré si un objet est interposé en lui et l'écran.
- La portée du boîtier de télécommande diminue au fur et à mesure que les piles s'usent; remplacez les piles par des piles neuves dès que le besoin s'en fait sentir.
- L'écran de l'appareil émet un rayonnement infrarouge. Si vous placez au voisinage de l'écran un appareil dont le fonctionnement peut être commandé par des signaux infrarouges émis par un boîtier de télécommande, la réception de ces signaux peut être perturbée, voire arrêtée. Dans cette situation, augmentez la distance entre l'appareil concerné et l'écran.
- En fonction de l'environnement d'installation, les signaux émis par le boîtier de télécommande peuvent être brouillés par le rayonnement infrarouge de l'écran à plasma, ce qui peut gêner leur réception ou réduire la portée du boîtier. La puissance du rayonnement infrarouge émis par l'écran dépend de l'image qui y est affichée.

## Mise en place des piles dans le boîtier de télécommande

Poussez dans la direction de la flèche tout en appuyant légèrement.

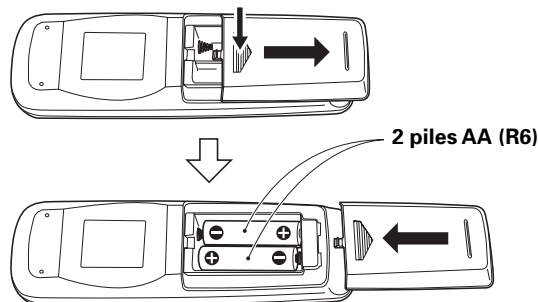

### ATTENTION

- Introduisez les piles de manière que les pôles (+) et (-) soient en regard des repères gravés dans le logement.
- Si vous envisagez de ne pas utiliser le boîtier de télécommande pendant une longue période (un mois ou plus), retirez les piles pour éviter qu'elles ne fuient. Si l'électrolyte a fui, nettoyez soigneusement le logement des piles puis mettez en place des piles neuves.

Lorsque vous disposez de piles / batteries usées, veuillez vous conformer aux normes gouvernementales ou environnementales en vigueur dans votre pays ou région. D3-4-2-3-1\_Fr

### NON!

- N'utilisez pas tout à la fois une pile neuve et une pile usagée.
- La tension d'une pile peut être différente de l'autre bien que leur forme soit identique. N'utilisez pas, en même temps, des piles de type différent.
- Ne tentez pas de charger, de court-circuiter, de démonter une pile; ne la mettez pas en contact avec flamme.

## Panneau de raccordement

L'illustration représente les modèles PDP-5004, PDP-5014, PDP-4304 et PDP-4314.

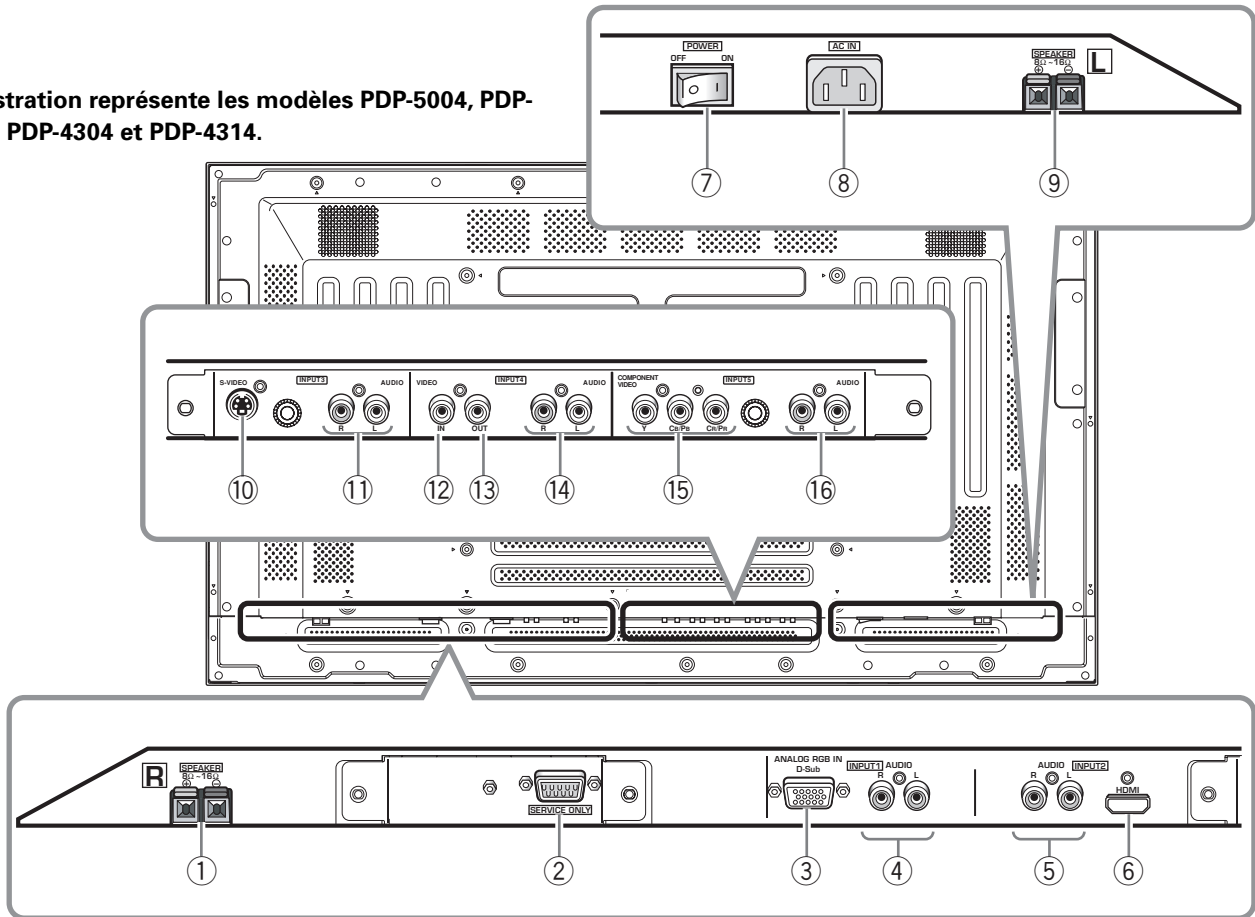

### Section de l'écran à plasma

L'écran à plasma est doté de 5 prises d'entrée vidéo, d'une prise de sortie vidéo, de prises d'entrée audio et de bornes pour enceintes.

Les instructions de raccordement figurent dans les pages dont les numéros sont indiqués entre parenthèses.

① **Borne SPEAKER (R)**

Pour le raccordement à l'enceinte extérieure droite. Utilisez une enceinte dont l'impédance est comprise entre 8 et 16 Ohms.

② **Prise RS-232 (Utilisée lors du réglage à la fabrique)**

③ **ANALOG RGB IN (INPUT1) (mini D-sub 15 broches)**  
 Pour le raccordement à un appareil pourvu d'une prise de sortie RGB, par exemple un ordinateur personnel ou un décodeur RGB; ou encore pour le raccordement d'un appareil possédant des prises de sortie de composants, comme c'est le cas d'un graveur de DVD. Veillez à ce que la liaison soit compatible avec le format du signal provenant de l'appareil associé (pages 13 à 14).

④ **AUDIO (INPUT1) (fiche Cinch (RCA))**

S'utilise pour obtenir le son quand ENTRÉE1 est sélectionnée. Raccordez les prises de sortie audio de l'appareil relié à la prise INPUT1 (page 17).

**Remarque**

La prise de la voie audio gauche (L) n'est pas compatible avec les sources monophoniques.

⑤ **AUDIO (INPUT2) (fiches Cinch (RCA))**

Sortie des sons lorsque ENTRÉE2 (audio analogique) a été sélectionnée.

Reliez ces prises aux prises de sortie audio de l'appareil relié à INPUT2 (page 17).

**Remarque**

La prise de la voie audio gauche (L) n'est pas compatible avec les sources monophoniques.

## Les différents organes et leurs rôles

### ⑥ HDMI (INPUT2) (prise HDMI)

Pour le raccordement à un appareil possédant une sortie vidéo numérique tel qu'un décodeur, un lecteur de DVD, etc. et compatible HDCP. Avant de relier un appareil, lisez le mode d'emploi qui l'accompagne afin de vous assurer que la liaison peut être réalisée sans risque (page 15).

(HDCP = High-bandwidth Digital Content Protection)

(HDMI = High Definition Multimedia Interface)

### ⑦ Interrupteur MAIN POWER

Utilisez cet interrupteur pour mettre l'écran à plasma sous tension, ou hors tension.

### ⑧ AC IN

Un cordon d'alimentation est fourni avec l'écran; branchez une extrémité de ce cordon sur cette prise et l'autre extrémité sur une prise secteur.

### ⑨ Borne SPEAKER (L)

Pour le raccordement à l'enceinte extérieure gauche. Utilisez une enceinte dont l'impédance est comprise entre 8 et 16 Ohms.

### ⑩ S-VIDEO (INPUT3) (Prise S-vidéo)

Pour le raccordement à la prise de sortie S-vidéo d'un magnétoscope, d'une caméra vidéo, d'un lecteur de LaserDisc ou d'un graveur de DVD (page 15).

### ⑪ AUDIO R/L (INPUT3) (fiches Cinch (RCA))

S'utilise pour obtenir le son quand ENTRÉE3 est sélectionnée. Raccordez les prises de sortie audio de l'appareil relié à la prise INPUT3 (page 18).

### ⑫ VIDEO IN (INPUT4) (fiches Cinch (RCA))

Pour le raccordement à la prise de sortie vidéo composite d'un magnétoscope, d'une caméra vidéo, d'un lecteur de LaserDisc ou d'un graveur de DVD (page 15).

### ⑬ VIDEO OUT (INPUT4) (fiches Cinch (RCA))

Utilisez la prise VIDEO OUT (INPUT4) pour appliquer le signal de sortie vidéo à un moniteur extérieur ou un autre appareil.

#### Remarque

Le signal vidéo n'est pas présent sur la prise VIDEO OUT (INPUT4) lorsque l'écran est hors service ou en veille (page 15).

### ⑭ AUDIO R/L (INPUT4) (fiches Cinch (RCA))

S'utilise pour obtenir le son quand ENTRÉE4 est sélectionnée. Raccordez les prises de sortie audio de l'appareil relié à la prise INPUT4 (page 18).

### ⑮ COMPONENT VIDEO (INPUT5) (fiches Cinch (RCA))

Pour le raccordement d'un appareil muni de prises de sortie vidéo composantes, tel qu'un graveur de DVD (pages 13 et 14).

### ⑯ AUDIO R/L (INPUT5) (fiches Cinch (RCA))

S'utilise pour obtenir le son quand ENTRÉE5 est sélectionnée. Raccordez les prises de sortie audio de l'appareil relié à la prise INPUT5 (page 18).



## Installation de l'appareil

### Installation à l'aide du support ou de la fixation PIONEER en option

- Que ce soit à l'aide du support ou de la fixation, l'installation de l'écran à plasma doit être réalisée par un technicien compétent ou par le revendeur.
- Lors de l'installation, utilisez les boulons fournis avec le support ou la fixation.
- Pour de plus amples détails concernant l'installation, reportez-vous aux instructions qui accompagnent le support ou la fixation.

### Installation à l'aide d'accessoires autres que le support ou la fixation PIONEER (vendus séparément)

- Dans toute la mesure du possible, utilisez des pièces et des accessoires fabriqués par PIONEER. PIONEER ne pourra être tenue responsable des accidents et dommages qui résulteraient de l'utilisation de pièces ou d'accessoires fabriqués par des tiers.
- Pour effectuer une installation personnalisée, consultez le revendeur ou un technicien compétent.

### Accrochage de l'écran à plasma à un mur

L'écran à plasma possède des perçages destinés à permettre sa fixation sur un mur, etc. Les perçages qui peuvent être utilisés sont indiqués sur le schéma ci-dessous.

- L'écran à plasma doit être maintenu en 4 points (minimum) placés au-dessus et au-dessous de l'axe horizontal, et à droite et à gauche de l'axe vertical.
- Dans le cas des perçage a, utilisez des boulons dont la longueur est telle qu'ils pénètrent dans l'écran à plasma de 12 mm au moins et de 18 mm au plus. Reportez-vous à la vue de côté ci-dessous.
- L'écran à plasma est muni d'une vitre qui interdit sa pose sur une surface qui n'est pas plane.

### ATTENTION

Pour éviter toute anomalie de fonctionnement, une surchauffe de l'écran à plasma et un incendie, veillez, en fin d'installation, à ce que les ouïes d'aération ne soient pas obstruées. Par ailleurs, de l'air chaud étant évacué par ces ouïes, l'accumulation de poussières sur la surface d'installation et sa détérioration progressive sont à considérer.

### ATTENTION

Veillez à utiliser des vis M8 (pas de 1,25 mm) (Cette taille seule doit être utilisée).

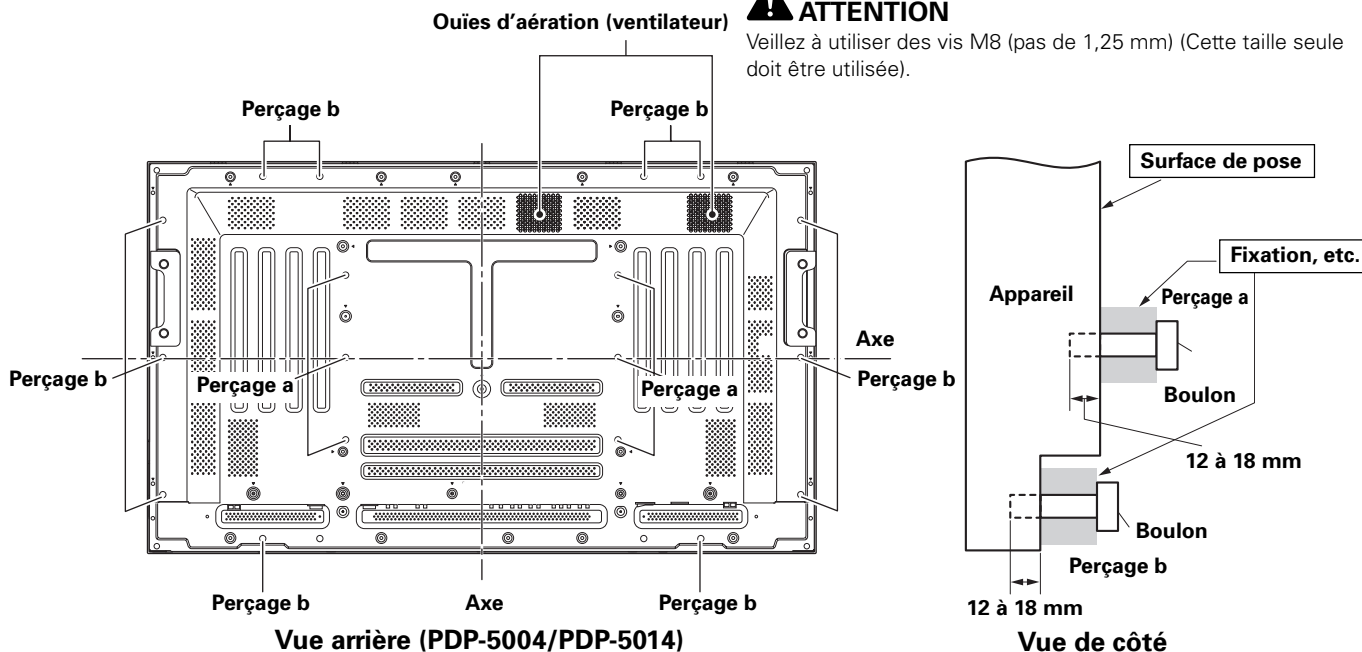

### ATTENTION

Compte tenu de son poids (30,0 kg/67 lbs) et de sa profondeur réduite, l'écran à plasma est peu stable; nous conseillons que le déballage et l'installation soient effectués par 2 personnes.

### ATTENTION

L'épaisseur de cet écran à plasma est très réduite. Veillez à ce qu'il ne puisse pas se renverser s'il est soumis à des vibrations.

■ **Ligne en option (vendue séparément)  
(Pour de plus amples détails, veuillez  
consulter le revendeur qui vous a fourni  
l'appareil.)**

- 1 Support pour table : Support d'écran  
PDP-5004 / PDP-5014 /  
PDP-4304 / PDP-4314
- 2 Platine de fixation au mur: Elle est conçue pour  
assurer la liaison de  
l'écran au mur et son  
maintien.

**ATTENTION**

- Seul un technicien spécialisé en installation ou un personnel de service sera habilité à détacher ou à rattacher les poignées.
- Si les poignées doivent être déposées en raison des conditions particulières d'une installation, les vis de fixation seront rangées soigneusement avec les poignées. Pour garantir la sécurité, les vis de fixation seront serrées à un couple minimum de 2 N·m (20 kgf·cm) lors de la remise en place des poignées.
- Lors du déplacement de l'écran, il doit toujours être transporté par deux personnes, saisissant les poignées arrière comme illustré ici.

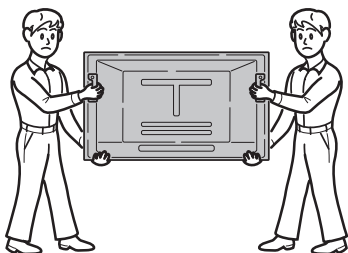

**NON !**

- N'essayez jamais de déplacer l'écran à plasma en ne le tenant que par une de ses poignées.
- Lors de l'installation de l'écran à plasma, n'utilisez pas ses poignées pour le suspendre à une paroi ni comme moyen d'éviter qu'il ne bascule (voir l'illustration).

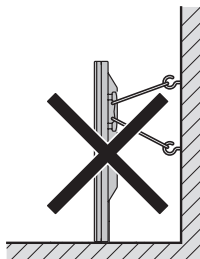

**Quelques mots sur les prises  
d'entrée de l'appareil**

Consultez le tableau qui suit avant d'effectuer les raccordements à l'écran à plasma (pages 13 à 20).

Appareil et signaux concernés		Prise d'entrée				
		INPUT 1*1	INPUT 2*4	INPUT 3	INPUT 4	INPUT 5*1
Appareil audiovisuel	RVB analogique	○				○
	Composante vidéo	○				○
	S-vidéo			○		
	Vidéo composite				○	
	Vidéo numérique		○			
Ordinateur personnel (PC)	RVB analogique	○*2				
	S-vidéo			○*3		
	Vidéo composite				○*3	

- \*1 Bien que les entrées INPUT1/INPUT5 soient compatibles avec divers signaux, un paramétrage au moyen des menus affichées est nécessaire après avoir effectué une liaison à l'aide de ces prises de manière à prendre en compte les caractéristiques de la source (pages 22 à 24).
- \*2 L'entrée INPUT1 est compatible avec Plug & Play (VESA DDC 1/2B) de Microsoft.
- \*3 Ce type de raccordement peut être impossible en raison de la nature de la carte de sortie vidéo de l'ordinateur.
- \*4 Vu que l'entrée INPUT2 est compatible avec divers signaux, un paramétrage au moyen d'un menu affiché est nécessaire une fois que les liaisons sont faites; ceci afin de prendre en compte les caractéristiques de l'appareil qui y est raccordé (pages 25 à 26).

**Raccordement aux entrées INPUT1 et INPUT5**

Divers appareils peuvent être reliés aux prises d'entrée INPUT1 et INPUT5. Une fois les raccordements achevés, un paramétrage faisant appel aux menus affichés est requis pour s'accommoder des caractéristiques de l'appareil concerné. Veuillez vous reporter aux pages 22 à 24 pour tout ce qui relève du paramétrage après raccordement.

Sortie	Prise INPUT5	[ON SYNC] Y	Cb/Pb	Cr/Pr
Appareil vidéo doté d'une sortie RVB	○	G ON SYNC	○	○
Appareil vidéo doté d'une sortie des composantes vidéo	○	Y	○	○
			Cb/Pb	Cr/Pr

**Remarque**

Pour réaliser les raccordements à l'entrée INPUT1, veuillez vous reporter à l'annexe 3, page 51.

Pour connaître la compatibilité des entrées INPUT1 et INPUT5 en matière de formats d'image et de signaux d'entrée, veuillez vous reporter à l'annexe 1 (page 48) et à l'annexe 2 (pages 49 et 50).

## Raccordement à un appareil audiovisuel

### Raccordement à un appareil audiovisuel équipé de prises de sortie pour les composants vidéo

Si l'appareil audiovisuel est équipé de prises de sortie des composants vidéo, effectuez le raccordement vidéo par le truchement de ces prises.

#### Cas du raccordement à ANALOG RGB IN (INPUT1)

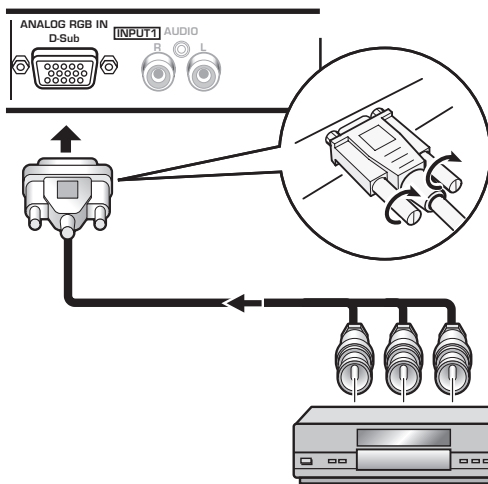

Ce raccordement étant terminé, un paramétrage faisant appel aux menus affichés, est nécessaire. Veuillez vous reporter aux pages 22 à 24.

#### Cas du raccordement à COMPOSANTES VIDÉO (INPUT5)

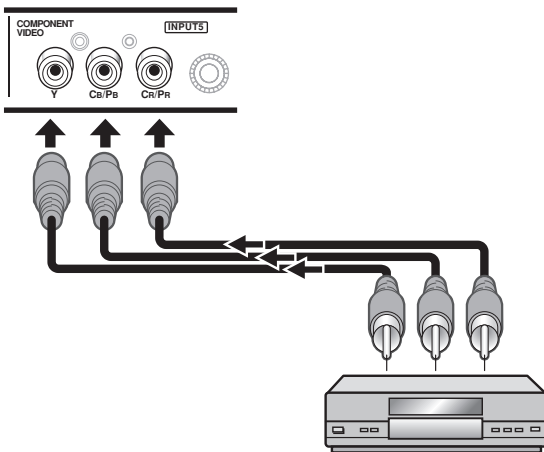

Appliquez le signal Y sur la prise Y, le signal C<sub>B</sub>/P<sub>B</sub> sur la prise C<sub>B</sub>/P<sub>B</sub> et le signal C<sub>R</sub>/P<sub>R</sub> sur la prise C<sub>R</sub>/P<sub>R</sub>.

#### Remarque

Cet appareil a été conçu pour fonctionner à partir de composants vidéo et de signaux de synchronisation présentant un niveau stable et standard. En conséquence, des perturbations peuvent apparaître au niveau de l'image en présence de signaux de lecture inusités associés aux composants vidéo.

### Raccordement d'une source analogique RVB fournissant un signal de synchronisation sur le vert (G ON SYNC)

Effectuez une liaison G ON SYNC dans le cas d'un appareil dont le signal de sortie contient le signal de synchronisation en plus du signal pour le vert.

#### Cas du raccordement à ANALOG RGB IN (INPUT1)

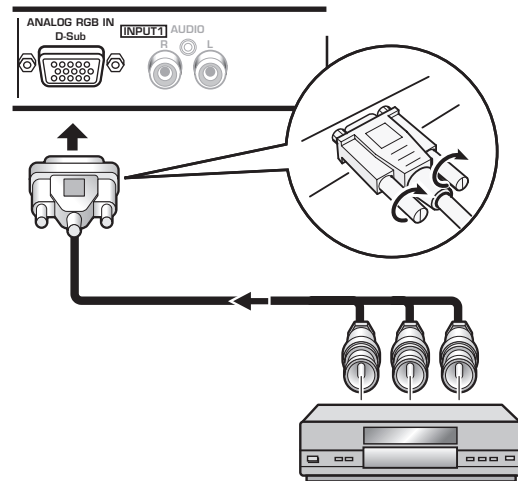

Ce raccordement étant terminé, un paramétrage faisant appel aux menus affichés, est nécessaire. Veuillez vous reporter aux pages 22 à 24.

## Cas du raccordement à COMPOSANTES VIDÉO (INPUT5)

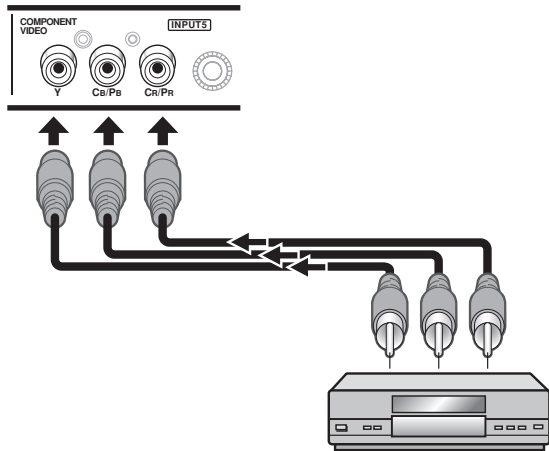

Appliquez le signal G ON SYNC sur la prise Y, le signal B sur la prise C<sub>B</sub>/P<sub>B</sub> et le signal R sur la prise C<sub>R</sub>/P<sub>R</sub>.

Ce raccordement étant terminé, un paramétrage faisant appel aux menus affichés, est nécessaire. Veuillez vous reporter aux pages 22 à 24.

### Raccordement d'une source analogique RVB fournissant des signaux composites de synchronisation

Effectuez une liaison pour synchronisation composite dans le cas d'un appareil dont le signal de sortie contient le signal de synchronisation verticale en plus du signal de synchronisation horizontale.

## Cas du raccordement à ANALOG RGB IN (INPUT1)

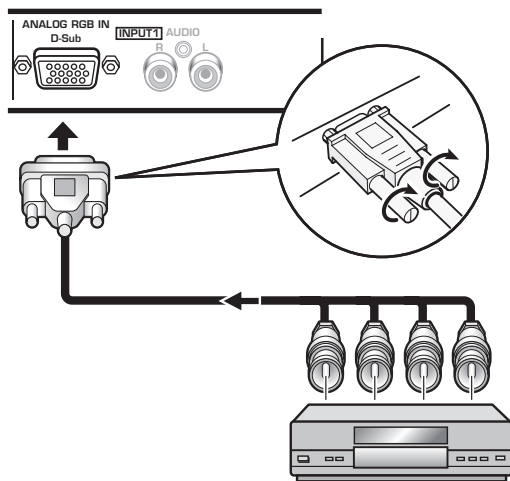

Ce raccordement étant terminé, un paramétrage faisant appel aux menus affichés, est nécessaire. Veuillez vous reporter aux pages 22 à 24.

## Raccordement à un ordinateur personnel

La manière d'effectuer le raccordement dépend du type de l'ordinateur. Avant de réaliser les raccordements, lisez attentivement le mode d'emploi de l'ordinateur.

Prenez soin de vous assurer que l'ordinateur personnel et son écran sont hors tension avant d'effectuer quelque branchement que ce soit.

Pour connaître la compatibilité de cet appareil en matière de formats d'image et de signaux d'entrée, veuillez vous reporter au présent mode d'emploi.

## Cas du raccordement à ANALOG RGB IN (INPUT1)

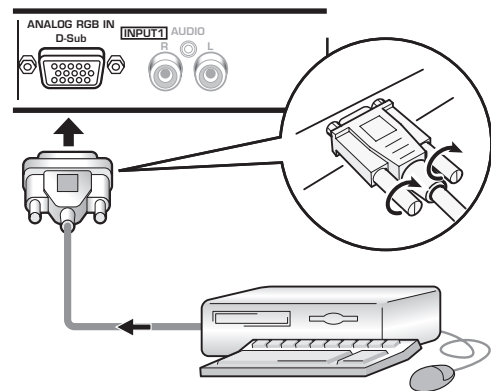

Reliez le câble muni de la prise convenable côté entrée sur l'écran à plasma et côté sortie sur l'ordinateur. Assurez le maintien de ces prises en serrant les vis prévues à cet effet.

Ce raccordement étant terminé, un paramétrage faisant appel aux menus affichés, est nécessaire. Veuillez vous reporter aux pages 22 à 24.

### Remarque

En fonction du type de l'ordinateur, un adaptateur, etc., fourni avec l'ordinateur ou vendu séparément, peut être nécessaire pour réaliser la liaison.

Pour de plus amples détails concernant cette question, veuillez vous reporter au mode d'emploi qui accompagne l'ordinateur, ou consulter un revendeur.

## Raccordement à INPUT2

Utilisez cette entrée pour un appareil audiovisuel dont la sortie vidéo est numérique (décodeur, lecteur de DVD, etc.) et compatible HDCP (High-bandwidth Digital Content Protection). Avant de relier un appareil de ce type, lisez le mode d'emploi qui l'accompagne afin de vous assurer que la liaison peut être réalisée sans risque.

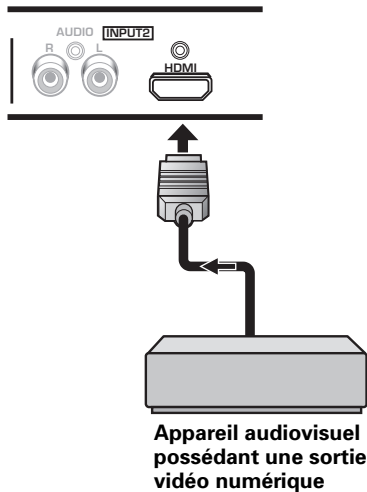

Ce raccordement étant terminé, un paramétrage faisant appel aux menus affichés, est nécessaire pour tenir compte de l'appareil relié. Veuillez vous reporter aux pages 25 à 26.

### Remarques

- Utilisez un câble HDMI (High Definition Multimedia Interface) pour réaliser la liaison.
- Si l'appareil possède une prise DVI, utilisez un câble convertisseur DVI-HDMI pour réaliser la liaison.
- Cette prise n'est pas prévue pour être utilisée avec un ordinateur personnel.
- Reportez-vous à l'annexe 1 (page 48) pour de plus amples détails concernant les signaux et les formats d'image qui sont pris en compte par ENTRÉE2.



HDMI, le logo HDMI et High-Definition Multimedia Interface sont des marques de commerce, déposées ou non, par HDMI Licensing LLC.

## Raccordement à INPUT3

Utilisez cette prise pour relier à la prise S-VIDEO (INPUT3), un appareil audiovisuel possédant une prise de sortie S-vidéo.

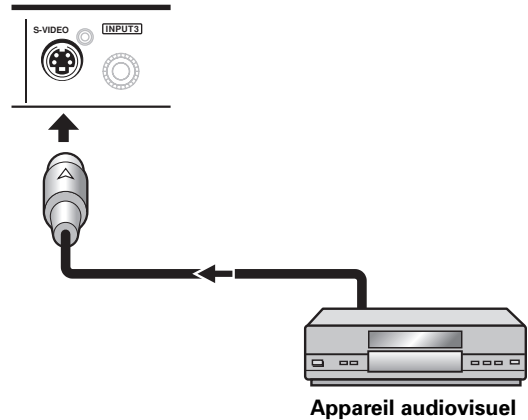

## Raccordement à INPUT4

Utilisez cette prise pour relier à la prise INPUT4, un appareil audiovisuel possédant une sortie vidéo. La prise VIDEO OUT (INPUT4) peut être utilisé pour appliquer le signal vidéo de sortie à un moniteur extérieur, à un appareil d'enregistrement et à tout autre appareil possédant une entrée vidéo.

### Remarque

Le signal vidéo n'est pas présent sur la prise VIDEO OUT (INPUT4) lorsque l'écran est hors service ou en veille.

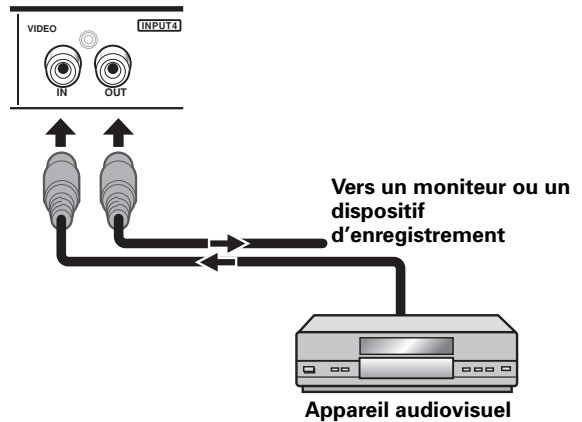

## Quelques mots sur le raccordement d'un téléviseur numérique ou d'un décodeur

Pour être assuré de réaliser les raccordements requis, lisez attentivement le mode d'emploi qui accompagne le téléviseur numérique et le décodeur.

Les signaux de sortie du décodeur compatibles avec cet écran figurent dans le tableau qui suit.

Type de signal vidéo	Signal vidéo	Format du signal vidéo	Prises qui peuvent être utilisées				
			INPUT1	INPUT2	INPUT3	INPUT4	INPUT5
HDTV	1080i (1125i) 720p (750p)	Composantes	⊙				⊙
		RVB	⊙				⊙
		Numérique		⊙			
SDTV	480i (525i)	Vidéo composite				⊙	
		S-vidéo			⊙		
		Composantes	⊙				⊙
		RVB	⊙				⊙
		Numérique		⊙			
	480p (525p)	Composantes	⊙				⊙
		RVB	⊙				⊙
Numérique			⊙				

## Raccordements audio

Prenez soin de vous assurer que l'appareil audio et l'écran sont hors tension avant d'effectuer quelque branchement que ce soit.

### Raccordement des enceintes

Cet appareil est pourvu d'un amplificateur intégré de 7 W + 7 W. Si des enceintes doivent être reliées, prenez connaissance des instructions qui suivent.

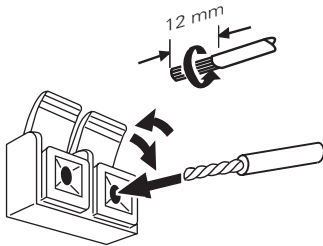

**Torsadez les brins mis à nu.**

**Poussez sur la languette pour ouvrir la prise et introduisez le conducteur. Fermez ensuite la prise en replaçant la languette dans sa position d'origine.**

### Remarques

- Après cette opération, exercez une traction légère sur le câble pour vous assurer que le conducteur est bien prisonnier de la prise. Dans le cas contraire, du bruit pourrait être produit, ou les sons pourraient être interrompus.
- Veillez à ce que le conducteur du câble d'enceinte ⊕ ou ⊖ ne dépasse pas trop de la borne afin qu'il ne puisse pas venir en contact avec le conducteur de l'autre câble et créer ainsi un court-circuit. Cette situation entraînerait une charge excessive de l'écran à plasma qui pourrait provoquer une anomalie de fonctionnement, ou un arrêt de fonctionnement.

### Raccordement aux entrées audio de cet appareil

Cet appareil est équipé de 5 entrées audio. Le tableau qui suit donne la liste des entrées vidéo et des entrées audio qui leur correspondent.

Entrée vidéo	Prises d'entrée audio	Sortie son
INPUT1	Fiches (G/D)	Les sons provenant de l'appareil vidéo sélectionné sont présents en sortie sur les prises SPEAKER (L/R).
INPUT2	Fiches (G/D)	
INPUT3	Fiches (G/D)	
INPUT4	Fiches (G/D)	
INPUT5	Fiches (G/D)	

### Raccordement audio pour l'appareil relié à INPUT1

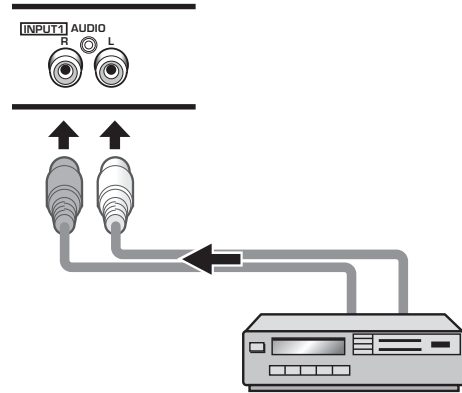

La ligne audio de l'appareil raccordé à INPUT1 peut être raccordée aux fiches Cinch (RCA) AUDIO R/L (INPUT1).

Les sons sont appliqués sur les prises SPEAKER (L/R) en fonction de la source vidéo sélectionnée.

### Raccordement audio pour l'appareil relié à INPUT2

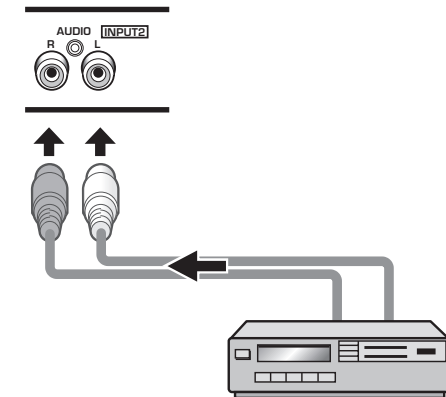

La liaison audio pour l'appareil relié à l'entrée INPUT2, peut être réalisée par le truchement des prises AUDIO R/L (INPUT2).

Les sons sont appliqués sur les prises SPEAKER (L/R) en fonction de la source vidéo sélectionnée.

### Remarque

Si vous utilisez les signaux AUDIO INPUT2, donnez à AUDIO la valeur ANALOG (ou AUTO) (Veuillez vous reporter à la page 26).

## Raccordement audio pour l'appareil relié à INPUT3

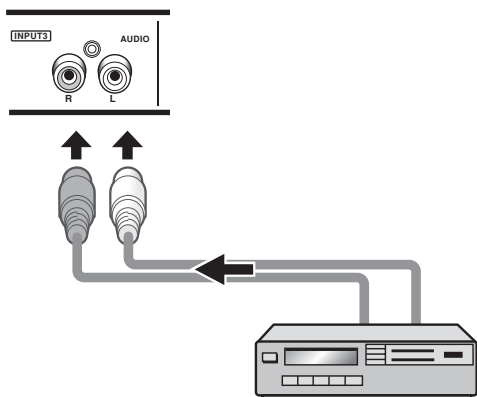

La liaison audio pour l'appareil relié à l'entrée INPUT3, peut être réalisée par le truchement des prises AUDIO R/ L (INPUT3).

Les sons sont appliqués sur les prises SPEAKER (L/R) en fonction de la source vidéo sélectionnée.

## Raccordement audio pour l'appareil relié à INPUT4

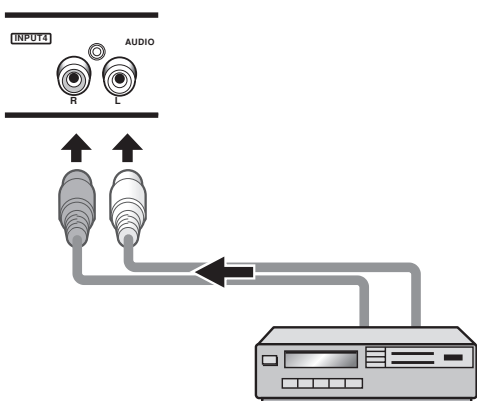

La liaison audio pour l'appareil relié à l'entrée INPUT4, peut être réalisée par le truchement des prises AUDIO R/ L (INPUT4).

Les sons sont appliqués sur les prises SPEAKER (L/R) en fonction de la source vidéo sélectionnée.

## Raccordement audio pour l'appareil relié à INPUT5

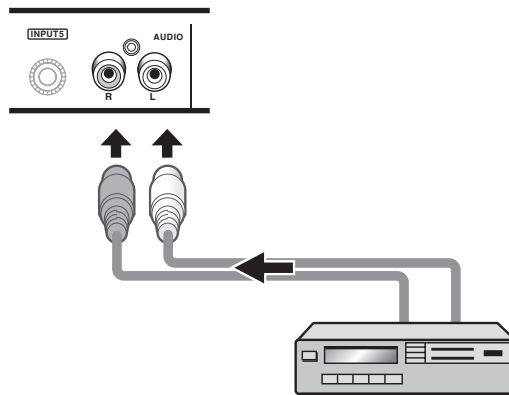

La liaison audio pour l'appareil relié à l'entrée INPUT5, peut être réalisée par le truchement des prises AUDIO R/ L (INPUT5).

Les sons sont appliqués sur les prises SPEAKER (L/R) en fonction de la source vidéo sélectionnée.



## Raccordement du cordon d'alimentation

Ne branchez le cordon d'alimentation qu'après avoir réalisé tous les autres raccordements.

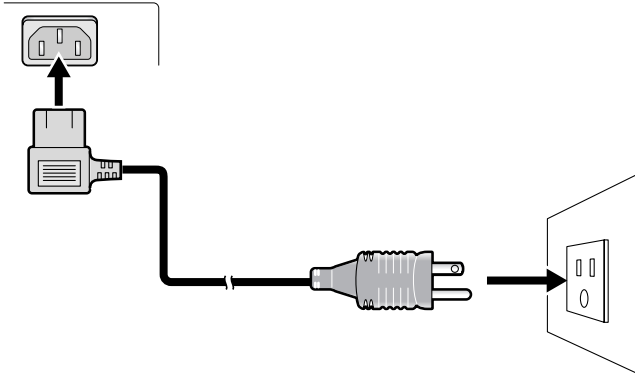

- 1 Reliez le cordon d'alimentation à cet appareil.
- 2 Branchez la fiche du cordon d'alimentation sur une prise secteur.

### **!** ATTENTION

- N'utilisez que le cordon d'alimentation fourni.
- Par souci de sécurité, le système d'écran plasma est doté d'un cordon d'alimentation à 3 conducteurs. Veillez à brancher la fiche du cordon d'alimentation sur une prise secteur à 3 broches convenablement reliée à la terre. Si vous utilisez un adaptateur, assurez-vous qu'il est muni d'une borne de masse et reliez celle-ci à la terre.

### **⊘** NON!

- N'alimentez pas l'appareil sous une tension autre que celle indiquée (120 V CA, 60 Hz) car vous pourriez provoquer un incendie ou vous exposer à une secousse électrique.

## Comment faire cheminer les câbles

Des colliers rapides et des colliers à œil sont fournis avec l'écran à plasma pour permettre la mise en faisceau des câbles. Après avoir relié les appareils, procédez comme il est dit ci-dessous pour faire cheminer les câbles.

L'illustration représente les modèles PDP-5004, PDP-5014, PDP-4304 et PDP-4314.

\* Vue de l'arrière.

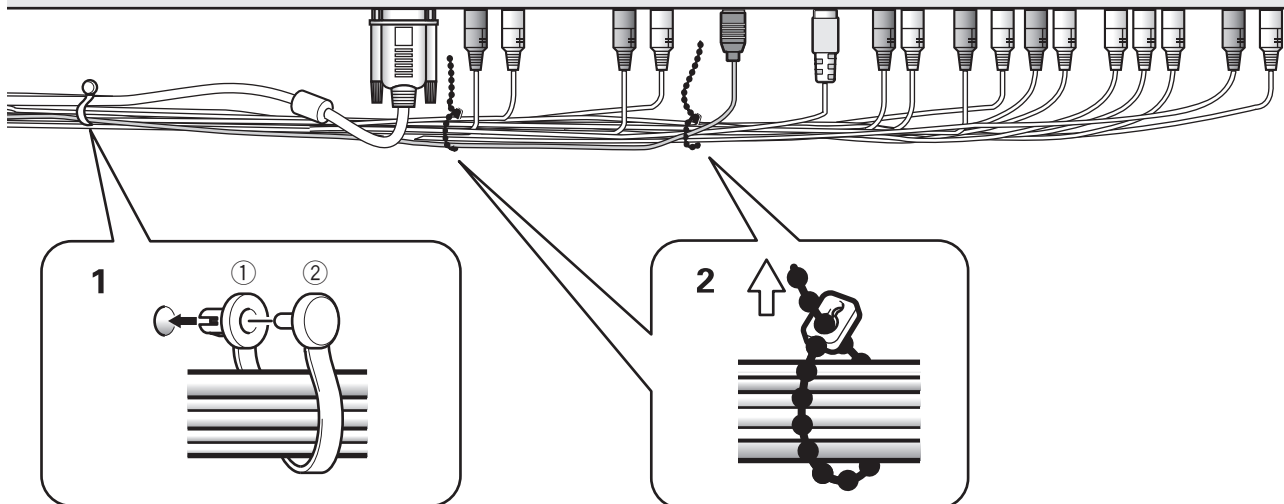

### 1 Formez un faisceau de l'ensemble des câbles au moyen des colliers rapides fournis.

Introduisez la partie ① dans le perçage convenable, à l'arrière de l'écran plasma, puis engagez la partie ② dans la partie ① pour assurer la fermeture du collier.

Les colliers rapides sont conçus pour être difficiles à déposer une fois qu'ils sont en place et fermés. Effectuez leur pose avec soin.

### 2 Formez des faisceaux de câbles au moyen des colliers à œil fournis.

Veillez à ce qu'aucune traction excessive ne soit exercée sur les câbles.

#### Remarque

Les câbles peuvent cheminer vers la gauche ou vers la droite.

### Fixation des colliers rapides à l'écran

Fixez les colliers rapides dans les 6 perçages repérés par O sur l'illustration ci-dessous; cela, en fonction du cheminement prévu pour les câbles.

L'illustration représente les modèles PDP-5004 et PDP-5014.

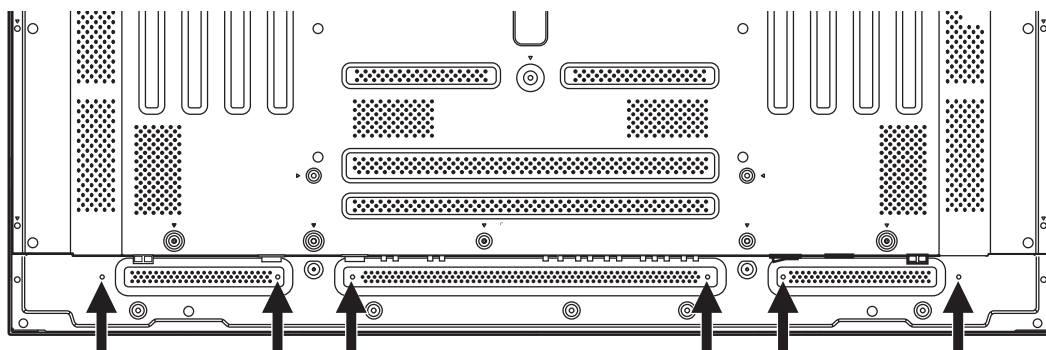

\* Vue de l'arrière.

### Pour déposer les colliers rapides

Utilisez une paire de pinces pour tourner le collier de 90° puis tirez-le vers l'extérieur.

Le collier peut se détériorer avec le temps, et être endommagé au cours de sa dépose.

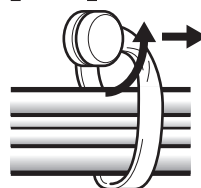

## Sélection de la langue d'affichage sur l'écran

Par défaut, la langue d'affichage sur l'écran est l'anglais. Pour sélectionner une autre langue, un réglage est nécessaire. Pour cela, procédez de la manière indiquée ci-dessous.

Pour les explications des réglages et de l'utilisation, toutes les illustrations de la télécommande sont pour PDP-5004/PDP-4304.

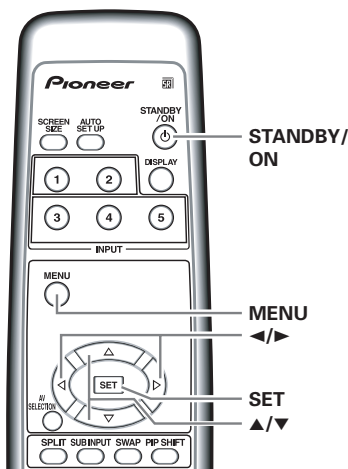

Boîtier de télécommande

- 1 Placez l'interrupteur MAIN POWER du panneau arrière sur la position ON.**  
Le témoin STANDBY de la face avant, s'éclaire (couleur rouge).
- 2 Appuyez sur la touche STANDBY/ON pour mettre l'écran en service.**  
Le témoin ON de la face avant, s'éclaire (couleur verte).
- 3 Appuyez sur la touche MENU pour afficher la page de menu.**

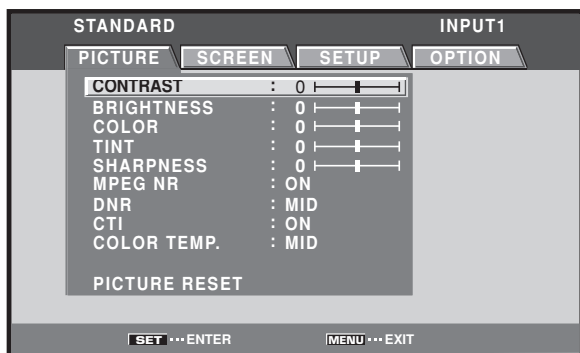

- 4 Utilisez les touches ◀/▶ pour sélectionner [OPTION].**

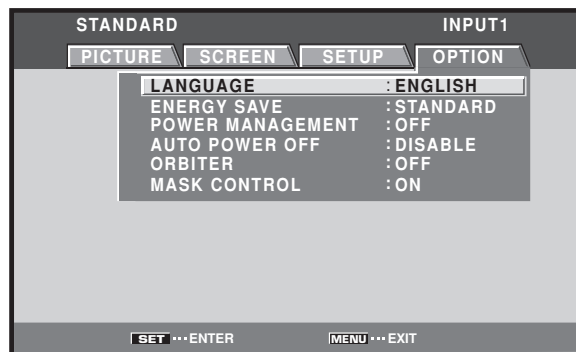

- 5 Utilisez les touches ▲/▼ pour sélectionner [LANGUAGE], puis appuyez sur la touche SET.**

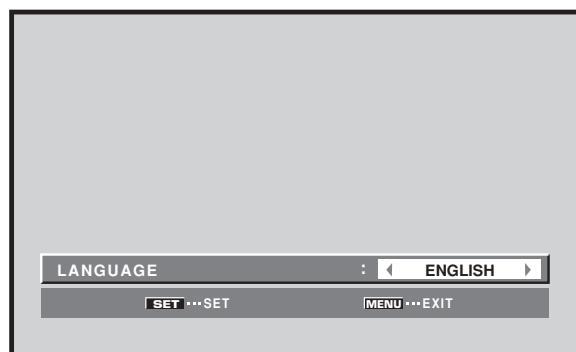

- 6 Utilisez les touches ◀/▶ pour sélectionner la langue désirée.**

Chaque pression sur une des touches ◀/▶ permet de passer d'une valeur possible à une autre, dans l'ordre suivant:

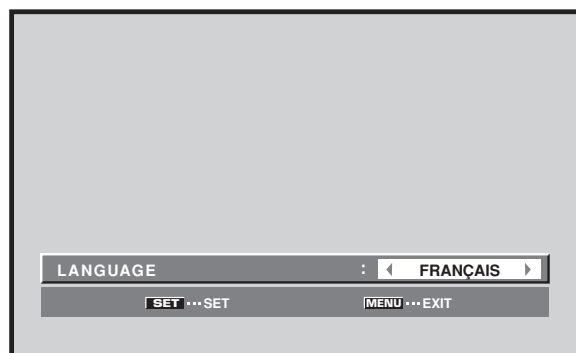

- 7 Le nom de la langue désirée étant affiché, appuyez sur la touche SET.**

Le nom de la langue sélectionnée est mis en mémoire puis la page affichée au cours de l'opération 4 est rétablie.

- 8 Lorsque le réglage est achevé, appuyez sur la touche MENU pour rétablir la page standard.**

### Remarque

Après avoir défini la langue pour une des entrées ENTRÉE 1 à ENTRÉE 5, cette langue est utilisée quelle que soit la nature de l'entrée considérée.

## Réglages après raccordement (INPUT1, 2, 5)

Après que les appareils ont été reliés à INPUT1, INPUT2 ou INPUT5, un paramétrage faisant appel aux menus affichés est nécessaire. Procédez de la manière indiquée ci-dessous pour réaliser les réglages requis compte tenu de la nature de l'appareil relié.

### Paramétrage de [TYPE DE SIGNAL] (INPUT1)/ [DÉCODAGE COULEUR] (INPUT1, 5)

#### Remarques

- Ce paramétrage n'est requis (pour ENTRÉE1, que si les signaux d'entrée appliqués présentent les taux de rafraîchissement suivants: ① 31,5 kHz horizontalement / 60 Hz; ② 45 kHz horizontalement / 60 Hz verticalement; ③ 48,4 kHz horizontalement / 60 Hz verticalement ou 56,1 kHz horizontalement / 70 Hz verticalement. Pour les autres taux de rafraîchissement, les réglages sont effectués automatiquement et par conséquent toute intervention manuelle est inutile (le paramétrage de [TYPE DE SIGNAL] n'est pas possible).
- Le paramètre [DÉCODAGE COULEUR] n'est pas pris en compte lorsque le signal d'entrée provient d'un ordinateur; il en est de même lorsque la fonction [TYPE DE SIGNAL] a été utilisée pour sélectionner un signal autre que [480p] ou [720p].
- Effectuez les paramétrages de [DÉCODAGE COULEUR] séparément pour ENTRÉE1 ou ENTRÉE5.
- Le paramétrage de [TYPE DE SIGNAL] n'est possible que lorsque ENTRÉE1 est sélectionnée.

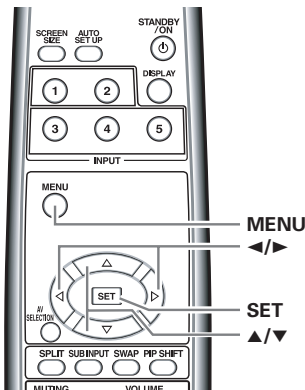

Boîtier de télécommande

**1** Sélectionnez ENTRÉE1, ou ENTRÉE5.

**2** Appuyez sur la touche MENU pour afficher la page de menu.

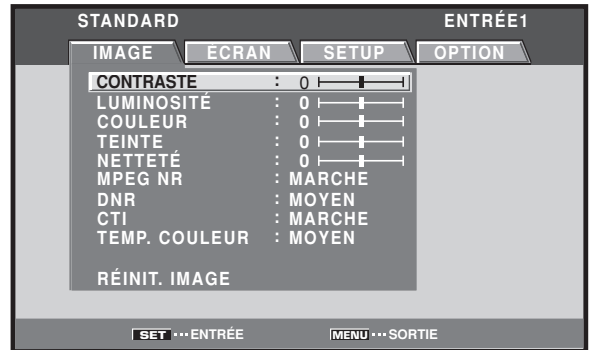

**3** Utilisez les touches ◀/▶ pour sélectionner [SETUP].



**4** Utilisez les touches ▲/▼ pour sélectionner [TYPE DE SIGNAL], puis appuyez sur la touche SET (ENTRÉE1).

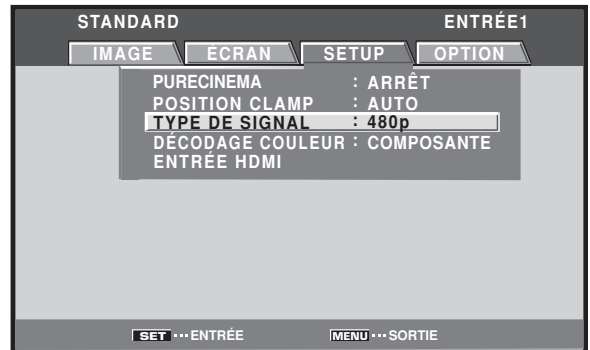

**5** Utilisez les touches ◀/▶ pour sélectionner le mode d'affichage désiré.

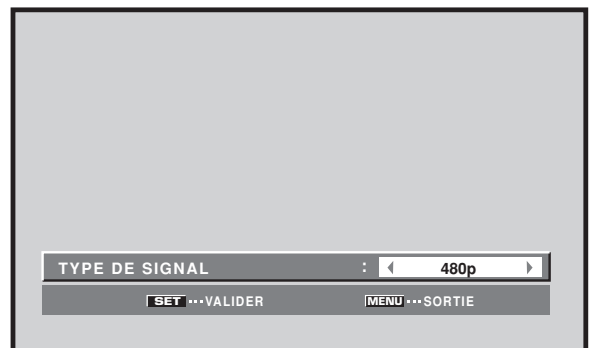

- ① Lorsque le signal d'entrée a un taux de rafraîchissement de 31,5 kHz horizontalement/60 Hz verticalement, une pression sur les touches ◀/▶ provoque un changement du mode d'affichage conformément à ce qui suit:



- ② Lorsque le signal d'entrée a un taux de rafraîchissement de 45 kHz horizontalement/60 Hz verticalement, une pression sur les touches ◀/▶ provoque un changement du mode d'affichage conformément à ce qui suit:

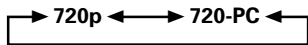

[720-PC] indique que la définition est 1280 x 720.

- ③ Lorsque le signal d'entrée a un taux de rafraîchissement de 48,4 kHz horizontalement/60 Hz verticalement, ou 56,1 kHz horizontalement/ 70 Hz verticalement, une pression sur les touches ◀/▶ provoque un changement du mode d'affichage conformément à ce qui suit:

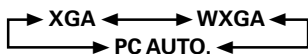

Si le paramètre [PC AUTO.] est sélectionné, la définition de l'image passe automatiquement de [XGA] à [WXGA], et inversement, en fonction des besoins.

**Remarques**

- Le paramètre [PC AUTO.] ne prend en compte la sélection automatique du signal que si les entrées sont de type RVB à synchronisation séparée.
- Avec des signaux d'entrée G ON SYNC ou à synchronisation composite, la sélection de [PC AUTO.] provoque seulement la sélection de [XGA] comme définition d'image.
- Avec des signaux d'entrée WXGA à G ON SYNC ou à synchronisation composite, donnez manuellement à [TYPE DE SIGNAL] la valeur [WXGA].

**6 Appuyez sur la touche SET.**

La valeur adoptée est mise en mémoire puis la page affichée au cours de l'opération 4 est rétablie.

**7 Lorsqu'un appareil autre qu'un ordinateur est relié, utilisez les touches ▲/▼ pour sélectionner [DÉCODAGE COULEUR] puis appuyez sur la touche SET (ENTRÉE1 ou ENTRÉE5).**



**8 Utilisez les touches ◀/▶ pour sélectionner la nature du signal d'entrée.**

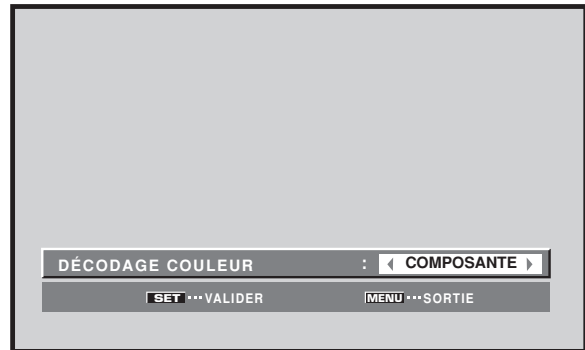

Chaque pression sur les touches ◀/▶ buttons, modifie le réglage, comme suit:



Le tableau suivant donne les valeurs disponibles en fonction du type de raccordement et celles qui conviennent.

Adoptez pour [TYPE DE SIGNAL] et [DÉCODAGE COULEUR] les valeurs proposées dans le tableau ci-dessous. Procédez avec soin car le choix d'une valeur incorrecte peut avoir un résultat désastreux sur l'écran.

Appareil relié	SETUP	TYPE DE SIGNAL	DÉCODAGE COULEUR
Sortie des composantes vidéo provenant d'un lecteur de DVD, etc.		480p	COMPOSANTE
Sortie des composantes vidéo provenant d'un syntoniseur numérique, etc.		720p	COMPOSANTE
Sortie vidéo RVB provenant d'un magnétoscope, etc. équipé d'une sortie RVB		480p	RVB
Sortie RVB provenant d'un ordinateur personnel		VGA, WVGA, 720-PC, XGA, WXGA	N'est pas pris en compte

**9 Appuyez sur la touche SET.**

Le paramétrage de [DÉCODAGE COULEUR] est terminé, et la page affichée au cours de l'opération 7 est rétablie.

**10 Lorsque le paramétrage est terminé, appuyez sur la touche MENU pour fermer la page de menu.**

## Paramétrage de [POSITION CLAMP] (ENTRÉE1, 5)

En fonction de certains éléments, les signaux analogiques RVB peuvent donner des images écran blanchâtre ou verdâtre. Dans un tel cas, donnez à [POSITION CLAMP] la valeur [VERROUILLÉ]. En principe, conservez la valeur [AUTO].

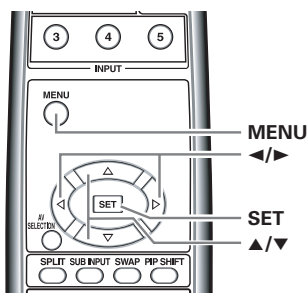

Boîtier de télécommande

**1** Appuyez sur la touche MENU pour afficher la page de menu.

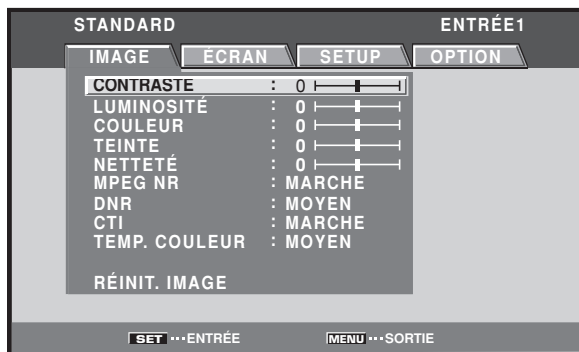

**2** Utilisez les touches ◀/▶ pour sélectionner [SETUP].



**3** Utilisez les touches ▲/▼ pour sélectionner [POSITION CLAMP] puis appuyez sur la touche SET.



**4** Utilisez les touches ◀/▶ pour sélectionner [VERROUILLÉ].

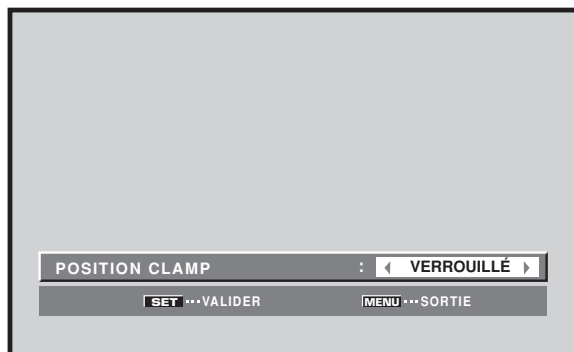

La valeur par défaut est [AUTO].  
Chaque pression sur les touches ◀/▶ buttons, modifie le réglage, comme suit:



**5** Appuyez sur la touche SET.

Le paramétrage de [POSITION CLAMP] est terminé, et la page affichée au cours de l'opération 3 est rétablie.

**6** Lorsque le paramétrage est terminé, appuyez sur la touche MENU pour fermer la page de menu.

### Remarques

- Le paramétrage de [POSITION CLAMP] n'est possible que lorsque ENTRÉE1 ou ENTRÉE5 est sélectionnée.
- Lorsque vous effectuez ce paramétrage, soyez attentif au signal de sortie de l'appareil que vous utilisez. Pour de plus amples détails concernant cette question, reportez-vous au mode d'emploi qui accompagne l'appareil en question.

## Paramétrage de HDMI (ENTRÉE2)

Effectuez ce paramétrage après avoir réalisé la liaison HDMI à INPUT2.  
Procédez de la manière indiquée ci-dessous pour réaliser les réglages requis compte tenu de la nature de l'appareil relié.

### Remarque

Le paramétrage de HDMI n'est possible que lorsque ENTRÉE2 est sélectionnée.

## SÉLECTION IMAGE

Cette fonction permet de sélectionner le format du signal d'entrée, automatiquement ou manuellement, lorsque ce signal est numérique.

### 1 Appuyez sur la touche MENU pour afficher la page de menu.

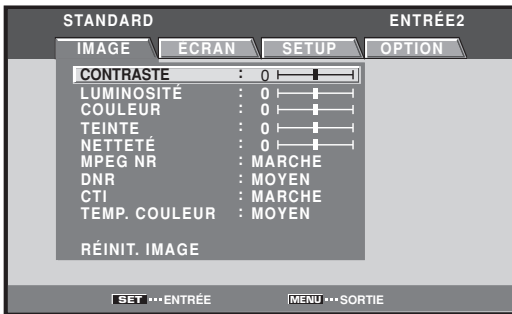

### 2 Utilisez les touches ◀/▶ pour sélectionner [SETUP].



### 3 Utilisez les touches ▲/▼ pour sélectionner [ENTRÉE HDMI], puis appuyez sur la touche SET.

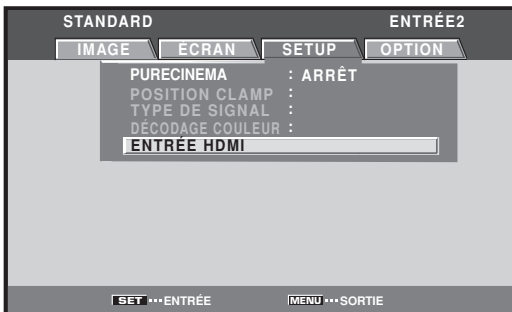

### 4 Utilisez les touches ▲/▼ pour sélectionner [SÉLECTION D'IMAGE].

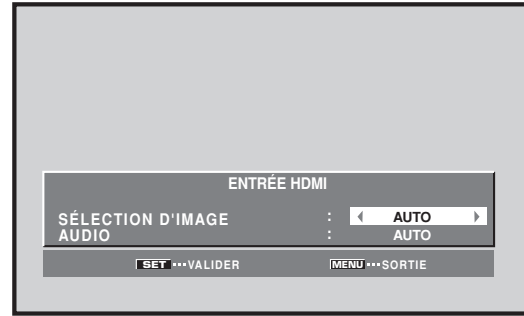

### 5 Utilisez les touches ◀/▶ pour sélectionner le paramètre [SÉLECTION D'IMAGE].

Le réglage adopté en usine pour l'appareil est AUTO. Chaque pression sur les touches ◀/▶, modifie le réglage, comme suit:

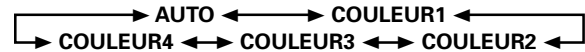

- AUTO:** Le type des signaux d'entrée vidéo est automatiquement identifié.
- COULEUR1:** Les signaux Y Cb/Pb Cr/Pr (4 : 2 : 2) sont acceptés.
- COULEUR2:** Les signaux Y Cb/Pb Cr/Pr (4 : 4 : 4) sont acceptés.
- COULEUR3:** Sélectionnez COULEUR3 lorsque l'image est très sombre ou déformée et que les signaux RVB sont acceptés.
- COULEUR4:** Sélectionnez COULEUR4 pour effacer les reflets blancs lorsque les RVB sont acceptés.

### Remarque

Même si la valeur AUTO a été sélectionnée, le choix automatique peut ne pas se produire correctement pour certains signaux d'entrée. Dans ce cas, sélectionnez manuellement COULEUR1, COULEUR2, COULEUR3 ou COULEUR4 selon la nature exacte du signal effectivement appliqué à l'entrée.

### 6 Appuyez sur la touche SET.

Le paramétrage de [SÉLECTION D'IMAGE] est terminé, et la page affichée au cours de l'opération 3 est rétablie.

### 7 Lorsque le réglage est achevé, appuyez sur la touche MENU pour rétablir la page standard.

## AUDIO

Cette fonction permet de sélectionner le signal d'entrée audio, automatiquement ou manuellement, lorsque ce signal est numérique.

- 1 Appuyez sur la touche MENU pour afficher la page de menu.

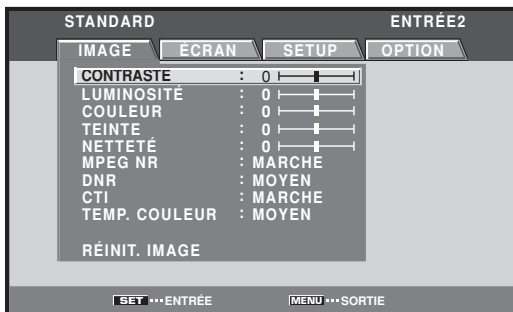

- 2 Utilisez les touches ◀/▶ pour sélectionner [SETUP].



- 3 Utilisez les touches ▲/▼ pour sélectionner [ENTRÉE HDMI], puis appuyez sur la touche SET.

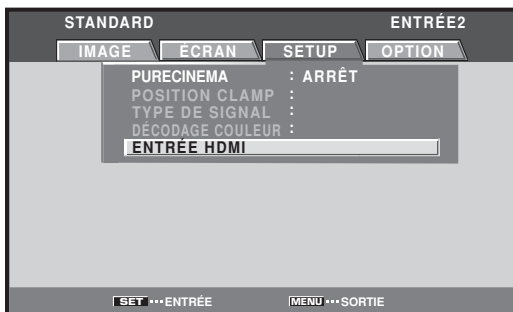

- 4 Utilisez les touches ▲/▼ pour sélectionner [AUDIO].

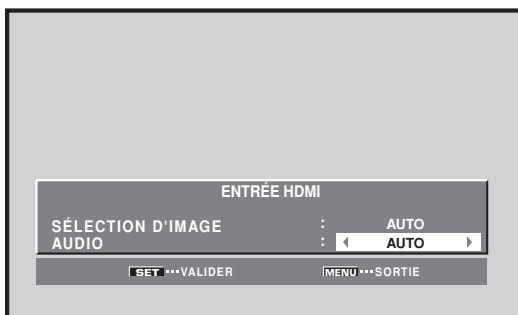

- 5 Utilisez les touches ◀/▶ pour sélectionner le paramètre [AUDIO].

Le réglage adopté en usine pour l'appareil est AUTO. Chaque pression sur les touches ◀/▶, modifie le réglage, comme suit:

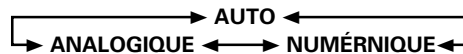

**AUTO:** Le type des signaux d'entrée audio est automatiquement identifié.

**NUMÉRIQUE:** Les signaux audio numériques sont acceptés.

**ANALOGIQUE:** Les signaux audio analogiques sont acceptés.

### Remarque

Même si la valeur AUTO a été sélectionnée, le choix automatique peut ne pas se produire correctement pour certains signaux d'entrée. Dans ce cas, sélectionnez manuellement NUMÉRIQUE ou ANALOGIQUE selon la nature exacte du signal effectivement appliqué à l'entrée.

- 6 Appuyez sur la touche SET.

Le paramétrage de [AUDIO] est terminé, et la page affichée au cours de l'opération 3 est rétablie.

- 7 Ce paramétrage étant achevé, appuyez une nouvelle fois sur la touche MENU pour rétablir la page standard.



## Choix de la source

Cette section explique le fonctionnement de base de l'écran à plasma. Dans les pages qui suivent, figurent le mode opératoire pour mettre l'écran sous tension ou hors tension, pour mettre l'écran en service ou en veille et pour sélectionner un des appareils qui lui sont reliés.

### Avant de poursuivre, assurez-vous que:

- Les raccordements entre l'écran à plasma et les appareils audiovisuels ou l'ordinateur personnel ont été réalisées conformément à ce qui est dit dans la section "Installation et raccordements" qui débute à la page 11.
  - Le paramétrage à l'aide des menus affichés a été réalisé pour les appareils reliés aux entrées INPUT1, INPUT2 et INPUT5 conformément à ce qui a été dit à la section "Mise en œuvre de l'ensemble" qui débute à la page 21.
- Si ces prises ne sont reliées à aucun appareil, la mise œuvre à l'aide des menus affichés est inutile.

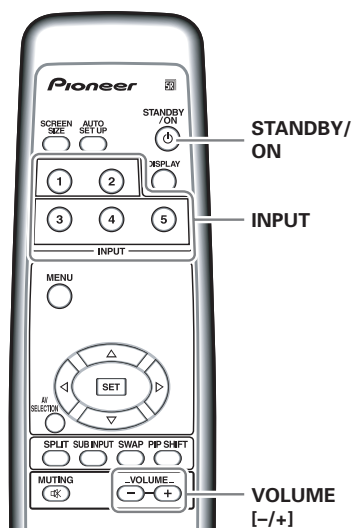

Boîtier de télécommande

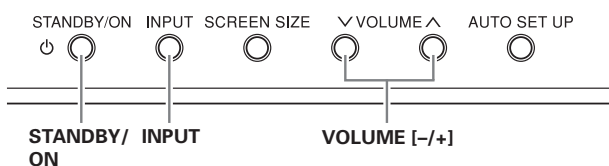

Panneau de commande de l'écran à plasma

- 1 Placez l'interrupteur MAIN POWER du panneau arrière sur la position ON.**  
Le témoin STANDBY de la face avant, s'éclaire (couleur rouge).
- 2 Appuyez sur la touche STANDBY/ON pour mettre l'écran en service.**  
Le témoin ON de la face avant, s'éclaire (couleur verte).

- 3 Appuyez sur la touche INPUT du boîtier de télécommande ou de l'appareil pour sélectionner l'entrée.**

Chaque pression sur la touche **INPUT** de l'écran change l'entrée sélectionnée, comme suit:



- Lorsque la page de menu est affichée, tout changement d'entrée provoque l'effacement de la page de menu.
- Si le signal provenant de l'ordinateur n'est pas pris en compte par l'écran, le message suivant s'affiche:

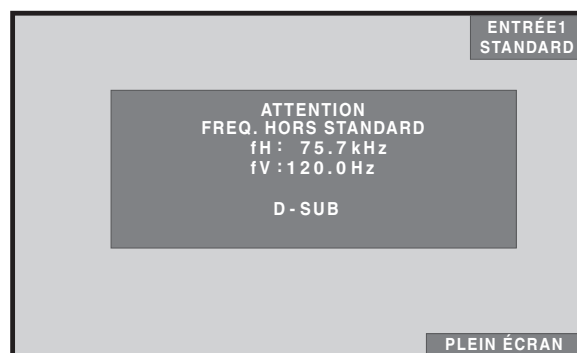
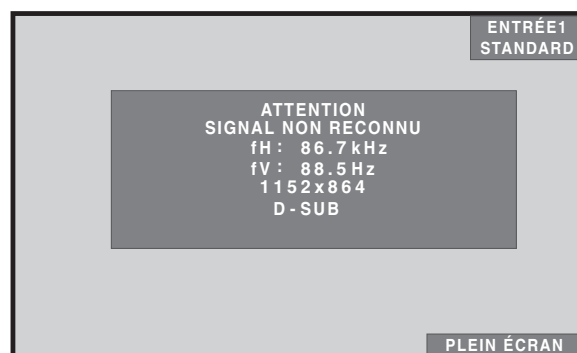

- 4 Utilisez les touches VOLUME (+/-) du boîtier de télécommande ou de l'écran pour régler le niveau sonore de sortie.**

Si aucune liaison audio n'est réalisée avec l'écran à plasma, cette opération n'est pas nécessaire.

- 5 Lorsque vous n'avez plus besoin de l'écran, appuyez sur la touche STANDBY/ON pour le mettre en veille.**

- 6 Placez l'interrupteur MAIN POWER du panneau arrière sur la position ARRÊT.**

Le témoin STANDBY peut demeurer éclairé pendant quelques instant après la mise hors service de l'appareil. Cela tient à la charge électrique des circuits, mais ce témoin finira par s'éteindre.

### Remarque

Ne conservez pas la même image affichée sur l'écran pendant une longue période. En effet, une image affichée pendant une longue période peut provoquer un brûlage d'écran qui se traduit par l'apparition d'une image fantôme ou résiduelle qui ne semble pas vouloir disparaître.

## Réglage du niveau d'écoute

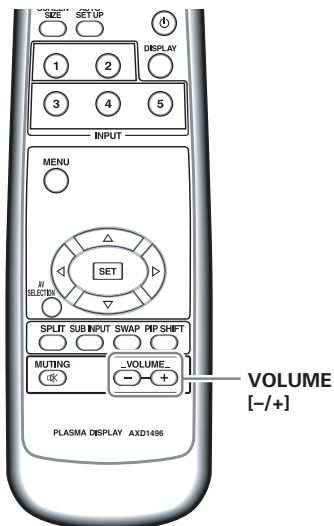

Boîtier de télécommande

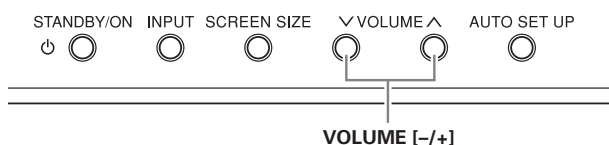

Panneau de commande de l'écran à plasma

### Appuyez sur les touches VOLUME.

Appuyez sur la touche [-] ou sur la touche [+] pour diminuer ou augmenter le niveau sonore émis par les enceintes.

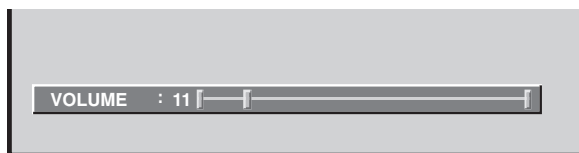

## Interruption des sons

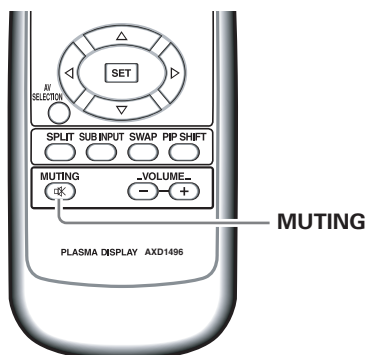

Appuyez sur la touche **MUTING** du boîtier de télécommande.

Appuyez une nouvelle fois sur la touche **MUTING** pour rétablir les sons. Une pression sur la touche **VOLUME +** rétablit aussi les sons.

## Vérification des réglages actuels

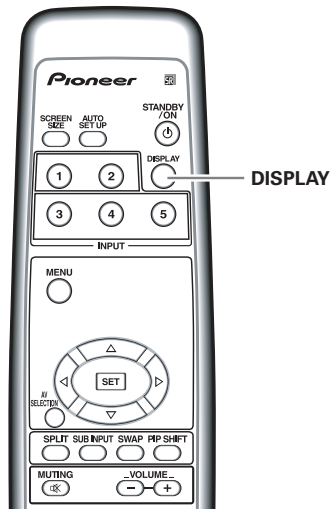

Boîtier de télécommande

### Appuyez sur la touche DISPLAY.

L'entrée actuellement sélectionnée, la sélection AV, le format d'image choisi et le taux de rafraîchissement adopté sont affichés pendant environ 3 secondes.

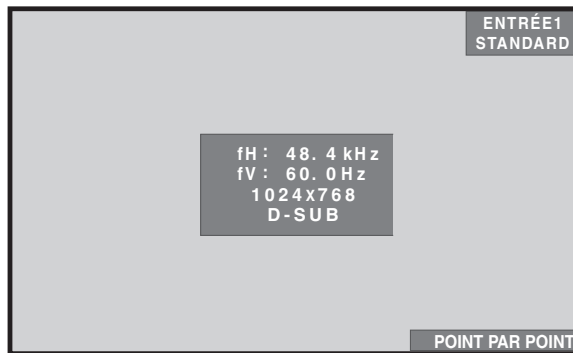

### Remarque

La valeur affichée pour le taux de rafraîchissement peut être légèrement différente de la valeur réelle.

## Adoption du format d'image

Cet écran à plasma est en mesure d'afficher des images ayant des hauteurs et des largeurs différentes. Nous vous conseillons de choisir le format correspondant le mieux à la source vidéo. Bien que ces modes aient été imaginés pour l'affichage d'une image sur grand écran, nous espérons que vous les emploieriez en tenant compte des intentions qui ont prévalu à leur choix.

## Choix du format d'image

Le format de l'image affichée sur l'écran peut avoir 5 valeurs différentes dans le cas d'une source d'entrée vidéo et 3 formats différents dans le cas d'un ordinateur personnel.

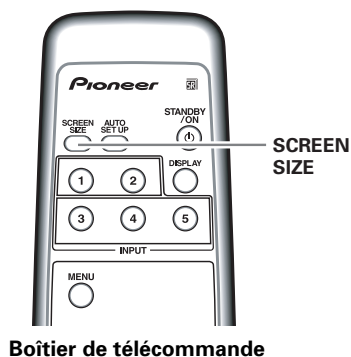

Boîtier de télécommande

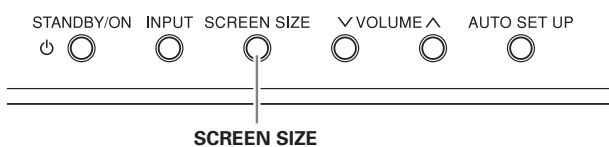

Panneau de commande de l'écran à plasma

### 1 Appuyez sur la touche SCREEN SIZE.

Le format actuel de l'image est affiché à la partie inférieure droite de l'écran.

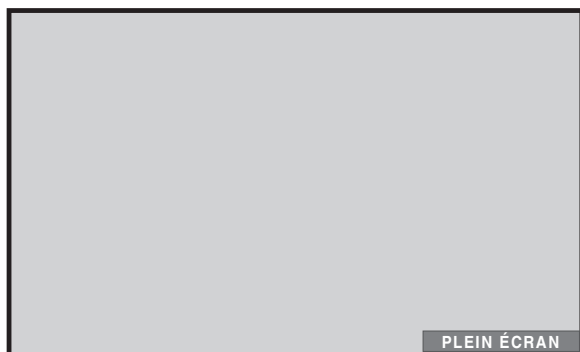

### 2 Appuyez une nouvelle fois sur la touche SCREEN SIZE tandis que le format actuel de l'image est indiqué à la partie inférieure droite de l'écran.

Le réglage change comme suit:

**Dans le cas où le signal d'entrée provient d'un appareil vidéo (ENTRÉE1 à 5)**

Avec ENTRÉE1, 2 et 5, les formats d'image sélectionnables diffèrent en fonction du signal d'entrée. Pour plus de détails, veuillez vous reporter au tableau de la page 48, "Signaux vidéo pris en compte".

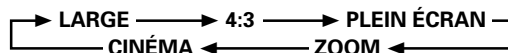

**Dans le cas où le signal d'entrée provient d'un ordinateur personnel (ENTRÉE1)**



Le format d'image que vous pouvez sélectionner dépend de la nature du signal d'entrée. Pour de plus amples détails concernant cette question, veuillez vous reporter au tableau de la page 48, "Signaux vidéo pris en compte" ou à celui de la page 49 à 50, "Signaux ordinateur pris en compte".

#### Remarques

- Lorsque les valeurs [LARGE], [ZOOM] ou [PLEIN ÉCRAN] sont adoptées pour afficher une image 4/3 sur la totalité d'un écran large, une portion de l'image peut être tronquée ou déformée.
- Sachez que si vous utilisez l'écran dans un dessein commercial ou public, l'adoption des valeurs [LARGE], [ZOOM], [CINÉMA] or [PLEIN ÉCRAN] peut enfreindre les droits d'auteur tels qu'ils sont protégés par les lois en vigueur dans ce domaine.
- Quand le format d'image [POINT PAR POINT] (sauf avec les PDP-5004/PDP-5014 à 1280 x 768 ou les PDP-4304/PDP-4314 à 1024 x 768) ou [4:3] est sélectionné, et lorsque CONTRÔLE MASQUE est en service (page 42), la position d'affichage est légèrement déplacée à chaque mise sous tension de manière à éviter le brûlage.

**Dans le cas où le signal d'entrée provient d'un appareil vidéo**

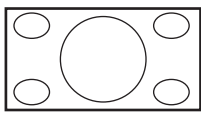
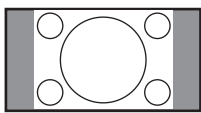
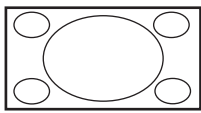
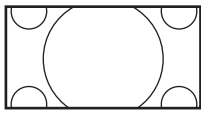
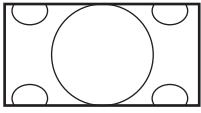
Comment se présente l'image	
LARGE 	Pour les informations et les reportages sportifs. Les films et les reportages sportifs donnent lieu à des images puissantes.
4:3 	Pour les informations et les comédies de situation. Le format d'un document vidéo n'est pas modifié.
PLEIN ÉCRAN 	Pour les images grand format (tassement).
ZOOM 	Pour les films en Cinemascope et autres techniques voisines. L'image est vaste et puissante.
CINÉMA 	Spécialement adapté aux formats VistaVision.

**① POINT PAR POINT**

Le signal d'entrée et l'écran maintiennent un rapport point à ligne de 1/1, ce qui assure une remarquable fidélité vis-à-vis de la source.

[PDP-5004, PDP-5014]

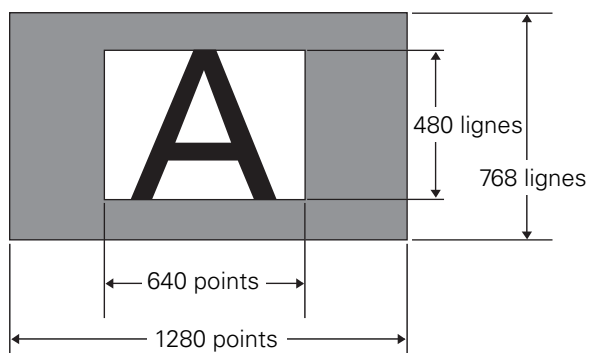

(L'illustration montre le cas d'une entrée 640 x 480.)

[PDP-4304, PDP-4314]

\* Le PDP-4304 et PDP-4314 sont réalisés avec des éléments horizontaux oblongs, ce qui se traduit par une image affichée plus oblongue que l'image originale que contient le signal d'entrée.

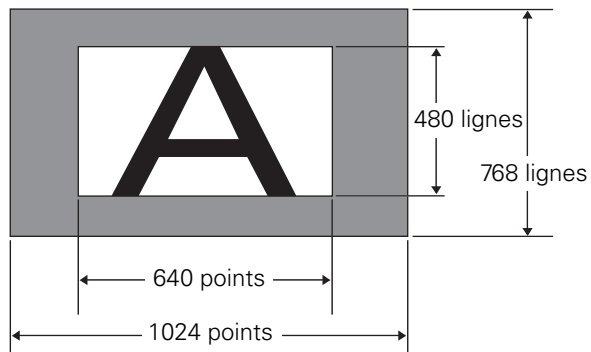

(L'illustration montre le cas d'une entrée 640 x 480.)

**② 4:3**

L'image remplit l'écran autant qu'il est possible, sans pour autant que le format de l'image originale que contient le signal d'entrée soit modifié.

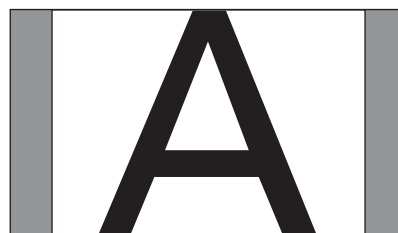

**③ PLEIN ÉCRAN**

L'image est présentée au format 16/9, le format d'un grand écran, et occupe tout l'écran.



**Remarque**

Si la même image au format 4/3 demeure sur l'écran pendant plusieurs heures, ou encore apparaît tous les jours de manière répétée, une image rémanente peut être produite par brûlage. Pour éviter ce phénomène de brûlage, utilisez un format différent du format 4/3 chaque fois que cela est possible et que cela ne vous conduit pas à enfreindre les droits d'auteur.

## Affichage de plusieurs images

[PDP-5004, PDP-4304 seulement]

L'écran à plasma est conçu pour permettre l'affichage simultané des images de deux entrées. L'affichage de plusieurs images peut avoir lieu selon 3 modes: 2-ÉCRAN (2 images), PinP (image dans l'image) et PoutP (image hors de l'image).

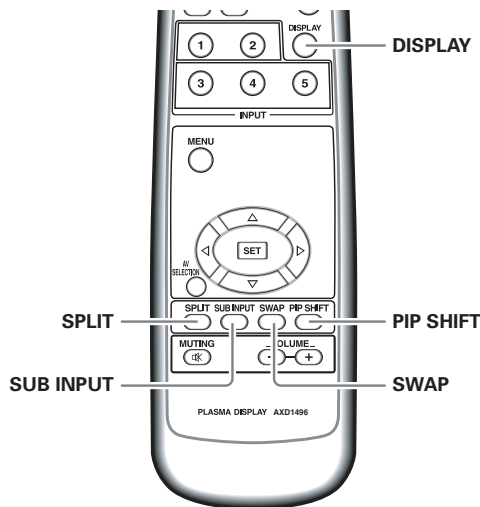

### 1 Appuyez sur la touche SPLIT du boîtier de télécommande.

Chaque pression sur cette touche change le mode de fonctionnement, comme suit:

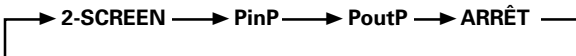

#### ① 2-SCREEN

L'image principale apparaît sur la gauche et l'image secondaire sur la droite.

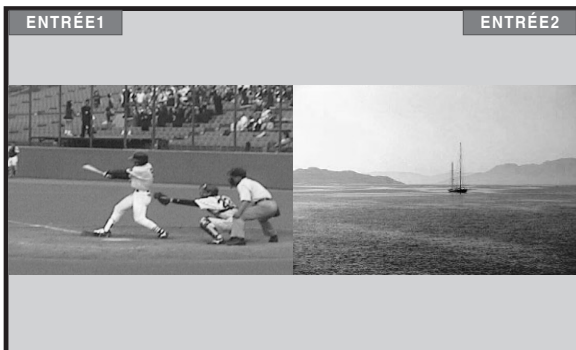

#### ② PinP

L'image secondaire est affichée dans un des 4 coins de l'image principale.



#### ③ PoutP

L'image secondaire est affichée en dehors de l'image principale et sur sa droite.

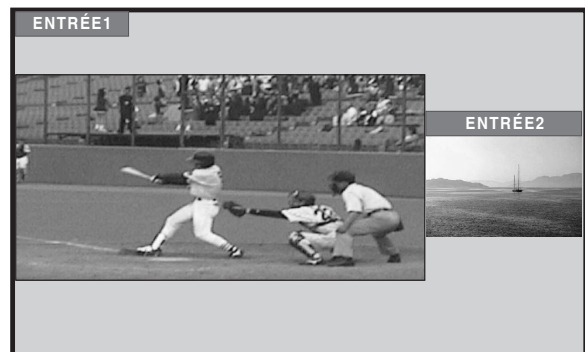

### 2 Appuyez sur la touche SUB INPUT du boîtier de télécommande pour sélectionner la source de l'image secondaire.

#### Pour permuter les entrées d'image principale et d'image secondaire:

##### Appuyez sur la touche SWAP du boîtier de télécommande.

- Lorsque le mode 2-ÉCRAN est sélectionné: Les images de gauche et de droite permutent; l'image principale devient l'image secondaire, et vice versa.
- Lorsque le mode PinP, ou PoutP, a été sélectionné: La taille de l'image principale est réduite et elle devient l'image secondaire, et vice versa.

#### Pour changer la position de l'image secondaire quand le mode PinP est adopté:

##### Appuyez sur la touche PIP SHIFT du boîtier de télécommande.

Chaque pression sur cette touche change la position de l'image secondaire, comme suit:

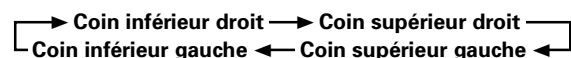

**Pour afficher l'image de l'entrée actuellement sélectionnée:**

**Appuyez sur la touche DISPLAY.**

Si vous appuyez sur la touche DISPLAY alors que l'écran peut afficher plusieurs images, l'image principale et l'image secondaire de chaque entrée sélectionnée, s'affichent.

**Remarques**

- Lorsque l'écran à plasma est utilisé pour afficher des images dans un contexte lucratif ou public, l'emploi de la fonction de sélection du format d'image pour rétrécir ou agrandir les images, peut enfreindre les droits d'auteur.
- Si les mêmes images demeurent sur l'écran pendant une longue période, ou encore apparaissent tous les jours de manière répétée, une image rémanente peut être produite par brûlage.
- Après avoir sélectionné le mode 2-ÉCRAN et en fonction de la source, l'image peut sembler un peu grossière.
- L'affichage de plusieurs images est abandonné lorsqu'un menu est ouvert.
- Le format de l'image ne peut pas être modifié lorsque plusieurs images sont affichées.
- Les sons émis quand plusieurs images sont affichées, sont les sons provenant de la source donnant l'image principale.
- Étant donné que les circuits utilisés pour l'image principale donnent une meilleure qualité que ceux utilisés pour l'image secondaire, la qualité d'affichage de ces images diffère.
- Lorsqu'on effectue le réglage de qualité d'image, certains éléments n'affectent pas la qualité de l'image secondaire.

**Paramétrage de AV SELECTION**

Pour bénéficier de la meilleure image possible, vous avez le choix entre 5 jeux de réglages dans le cas d'une entrée vidéo, et 2 jeux de réglages dans le cas de l'entrée PC.

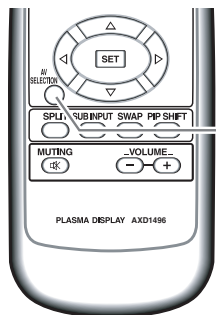

Boîtier de télécommande

**1 Appuyez sur la touche AV SELECTION.**

Le mode AV SELECTION actuellement adopté est indiqué à la partie supérieure droite de l'écran.



**2 Appuyez une nouvelle fois sur la touche AV SELECTION, alors que l'appareil est en mode AV SELECTION, pour afficher une fois encore les indications à la partie supérieure droite de l'écran.**

Chaque pression sur la touche AV SELECTION, alors que l'appareil est en mode AV SELECTION, les indications affichées à la partie supérieure gauche de l'écran changent, comme suit:

**Dans le cas où le signal d'entrée provient d'un appareil vidéo**

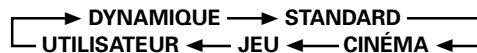

**Dans le cas où le signal d'entrée provient d'un ordinateur personnel**



Le réglage par défaut est DYNAMIQUE pour le signal provenant d'un appareil vidéo, et STANDARD pour le signal provenant de l'ordinateur personnel. Nous vous conseillons d'employer la valeur STANDARD chaque fois que cela est possible.

- Dans le cas où le signal d'entrée provient d'un appareil vidéo
  - DYNAMIQUE ..... Le contraste est augmenté; l'image est lumineuse et contrastée.
  - STANDARD ..... L'image est de qualité standard.
  - CINÉMA ..... Le contraste est diminué; les images sombres des films sont plus facilement visibles.
  - JEU ..... La luminosité est diminuée, ce qui atténue la fatigue visuelle causée par les jeux vidéo.
  - UTILISATEUR ..... Même réglage que STANDARD au moment de quitter l'usine.
- Dans le cas où le signal d'entrée provient d'un ordinateur personnel
  - STANDARD ..... L'image est de qualité standard.
  - UTILISATEUR ..... Même réglage que STANDARD au moment de quitter l'usine.

Vous pouvez utiliser chaque mode AV SELECTION comme une base, et apporter les corrections requises. Pour de plus amples détails, reportez-vous à la page 33.

**Remarque**

Dans certains cas, comme lors de l'affichage d'écran de menu ou quand il n'y a pas d'entrée de signal, on ne peut pas choisir le mode AV SELECTION.

# Réglage de l'image et de son affichage

## Réglage image

Vous pouvez mettre en mémoire les valeurs des paramètres de l'image que vous avez adoptés, cela pour chaque ENTRÉE et pour chaque mode de fonctionnement audiovisuel (AV SELECTION).

### Remarque

Ce réglage n'est pas disponible si vous adoptez la valeur DYNAMIQUE pour le paramètre [AV SELECTION].

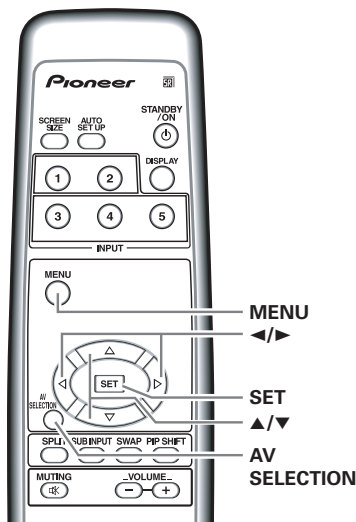

Boîtier de télécommande

- 1 Appuyez sur la touche AV SELECTION pour sélectionner le mode de fonctionnement désiré (Reportez-vous à la page 32).
- 2 Appuyez sur la touche MENU pour afficher la page de menu.

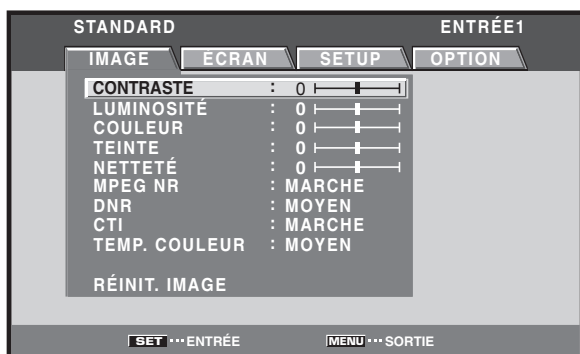

- 3 Utilisez les touches ▲/▼ pour sélectionner le paramètre, puis appuyez sur la touche SET.

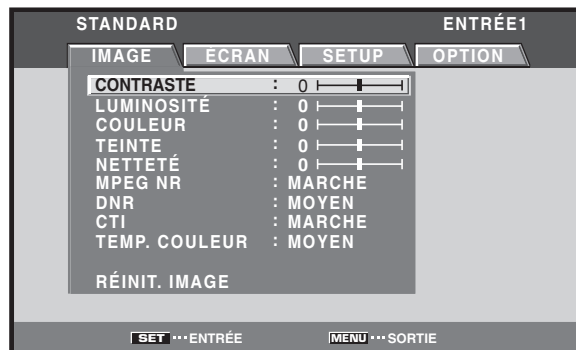

- 4 Utilisez les touches ◀/▶ pour régler le paramètre d'image à la valeur convenable.

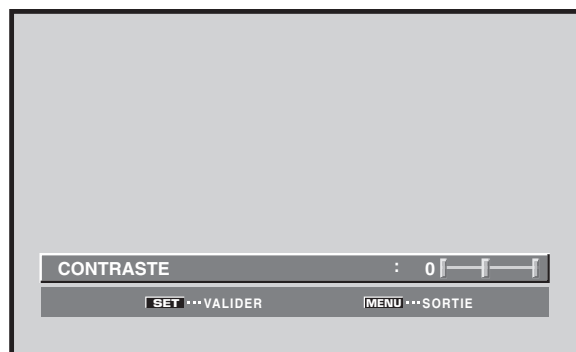

- 5 Appuyez sur la touche SET.

La valeur du paramètre est sauvegardée et la page affichée au cours de l'opération 3 est rétablie.

- 6 Lorsque le réglage est achevé, appuyez sur la touche MENU pour rétablir la page standard.

### ● Réglages des paramètres pour un signal d'entrée vidéo

	Diminution	Augmentation
CONTRASTE ....	Le contraste devient plus faible	Le contraste devient plus fort
LUMINOSITÉ ...	L'image devient plus sombre	L'image devient plus lumineuse
COULEUR .....	Les couleurs deviennent plus ternes	Les couleurs deviennent plus vives
TEINTE .....	Les chairs deviennent plus rouges	Les chairs deviennent plus vertes
NETTETÉ .....	L'image devient plus floue	L'image devient plus nette

### MPEG NR

Utilisez ce paramètre pour corriger le bruit de l'image d'une émission numérique, d'un DVD, etc.

Chaque pression sur les touches ◀/▶, modifie le réglage, comme suit:



- L'effet augmente tandis que la valeur adoptée varie dans l'ordre ARRÊT ► MARCHÉ.

## DNR

Cette fonction diminue le grain de l'image pour obtenir une image plus nette.

Chaque pression sur les touches ◀/▶, modifie le réglage, comme suit:



- L'effet augmente tandis que la valeur adoptée varie dans l'ordre BAS ▶ MOYEN ▶ HAUT.

## CTI

Cette fonction permet d'éclaircir les contours selon vos goûts. Chaque pression sur les touches ◀/▶, modifie le réglage, comme suit:



- MARCHÉ ..... La fonction CTI opère.
- ARRÊT ..... La fonction CTI n'opère pas.

## TEMP. COULEUR

Ce paramètre agit sur la tonalité de l'image.

Chaque pression sur les touches ◀/▶, modifie le réglage, comme suit:



- BAS ..... La tonalité est jaunâtre mais pas très chaude.
- MOYEN ..... La tonalité est naturelle (standard).
- HAUT ..... La tonalité est bleuâtre et très chaude.

### ● Réglages des paramètres pour un signal d'ordinateur personnel

	Diminution	Augmentation
CONTRASTE .....	Le contraste devient plus faible	Le contraste devient plus fort
LUMINOSITÉ .....	L'image devient plus sombre	L'image devient plus lumineuse

## Rétablissement des valeurs initiales des paramètres d'image

Pour rétablir les valeurs des paramètres au moment de la sortie d'usine, procédez comme suit.

### Remarque

Ce réglage n'est pas disponible si vous adoptez la valeur DYNAMIQUE pour le paramètre [AV SELECTION].

- Sélectionnez l'ENTRÉE et le mode AV SELECTION pour les paramètres qui doivent reprendre leur valeur initiale.**

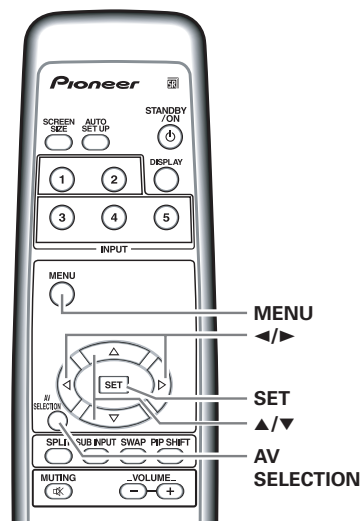

Boîtier de télécommande

- Appuyez sur la touche MENU pour afficher la page de menu.**

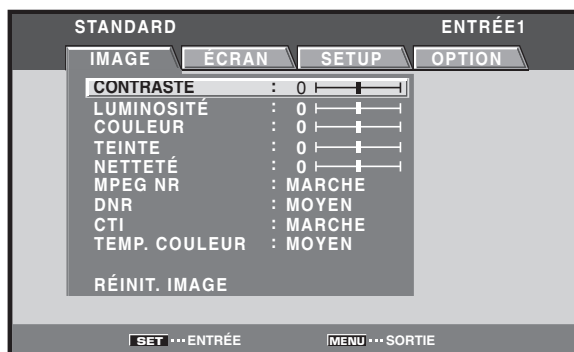



- 3** Utilisez les touches ▲/▼ pour sélectionner [RÉINIT. IMAGE], puis appuyez sur la touche SET.

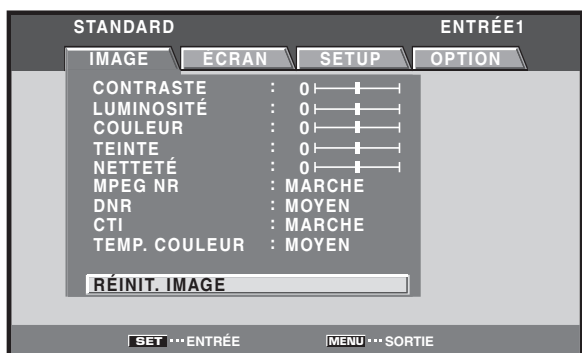

- 4** Utilisez les touches ◀/▶ pour sélectionner [OUI], puis appuyez sur la touche SET.

Les valeurs des paramètres image correspondant à l'ENTRÉE et au mode AV SELECTION sélectionnés, sont à nouveau ce qu'elles étaient à la sortie d'usine, puis la page affichée au cours de l'opération 3 est rétablie.

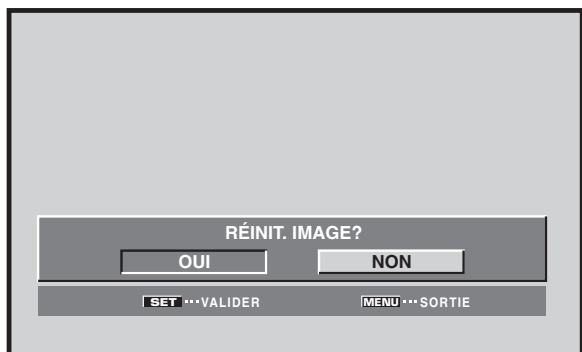

- 5** Appuyez sur la touche MENU pour abandonner la page de menu lorsque le paramétrage est terminé.

### Remarque

Le paramètre [RÉINIT. IMAGE] ne concerne que l'ENTRÉE et le mode AV SELECTION sélectionnés. Il ne peut pas concerner en même temps plusieurs ENTRÉES et plusieurs valeurs de AV SELECTION.

## Réglage de POSITION, HORLOGE et PHASE (Réglage automatique)

Tandis que le signal appliqué à l'entrée provient d'un ordinateur personnel, vous pouvez, en appuyant sur la touche **AUTO SET UP** du boîtier de télécommande ou du panneau de commande de l'écran, obtenir le réglage optimal de position de l'image et celui de l'horloge en tenant compte du signal fournie par la source.

Lorsque vous appuyez sur cette touche, les réglages sont automatiquement adoptés en fonction de l'image fournie par la source.

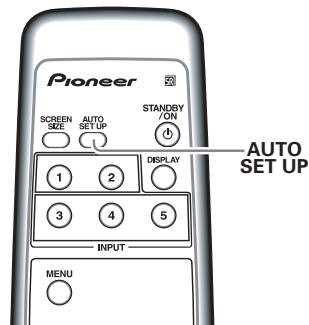

Boîtier de télécommande

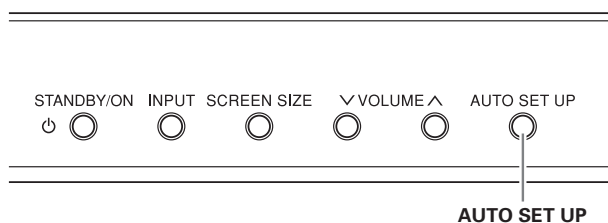

Panneau de commande de l'écran à plasma

Appuyez sur la touche **AUTO SET UP**, sur l'écran ou sur le boîtier de télécommande.



### Remarques

- Ce réglage n'est possible que si le signal provenant de l'ordinateur personnel est appliqué sur INPUT1.
- Effectuez ce réglage pour chaque type de signal.
- La détermination des valeurs optimales peut être impossible dans le cas des signaux de faible luminosité et de certains autres signaux. Dans ce cas, procédez comme il est dit à la section "**Réglage de POSITION, HORLOGE, et PHASE (Réglage manuel)**" de cette même page.
- Lorsque vous effectuez le paramétrage automatique, POSITION, HORLOGE et PHASE sont automatiquement réglés même si vous réalisez un réglage manuel à la suite des opérations décrites dans la section qui suit.

## Réglage de POSITION, HORLOGE et PHASE (Réglage manuel)

Procédez comme il est dit ci-dessous pour sauvegarder les valeurs pour chaque ENTRÉE.

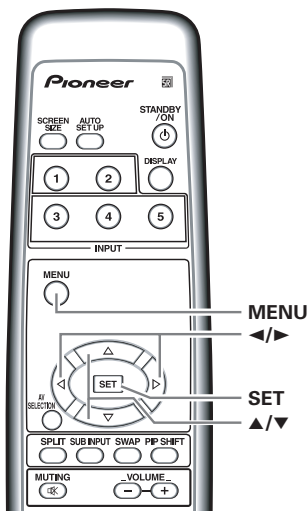

Boîtier de télécommande

**1** Appuyez sur la touche MENU pour afficher la page de menu.

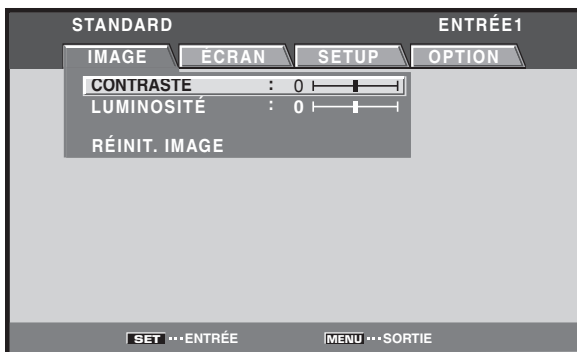

**2** Utilisez les touches ◀/▶ pour sélectionner [ÉCRAN].

(Menu dans le cas d'un signal provenant de l'ordinateur personnel et appliqué via INPUT1.)

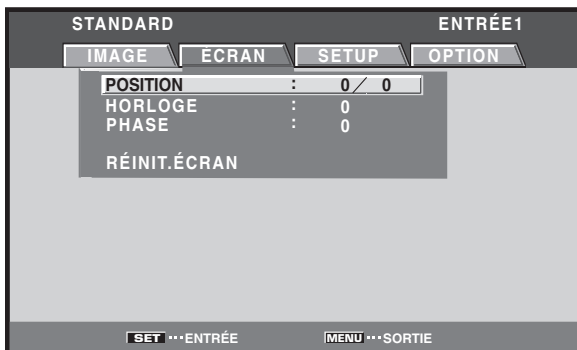

(Menu dans le cas d'un signal provenant d'un appareil vidéo et appliqué via INPUT1 ou INPUT5.)

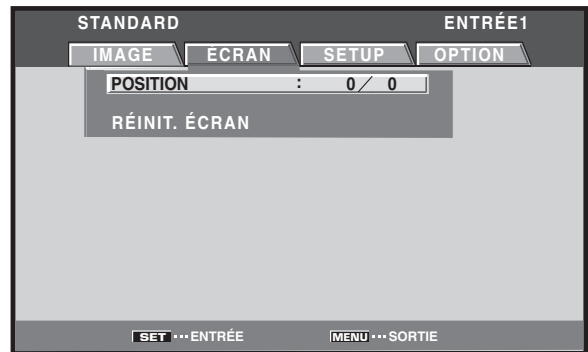

**3** Utilisez les touches ▲/▼ pour sélectionner le paramètre, puis appuyez sur la touche SET.

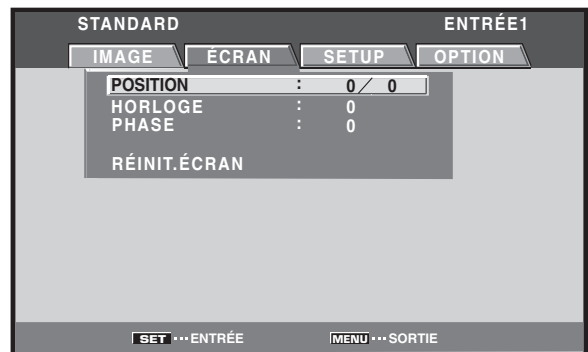

**4** Utilisez les touches ◀/▶ et ▲/▼ pour sélectionner la valeur désirée.

- Pour [POSITION], les touches ◀/▶ commandent le déplacement dans le sens horizontal (H), et les touches ▲/▼ dans le sens vertical (V).

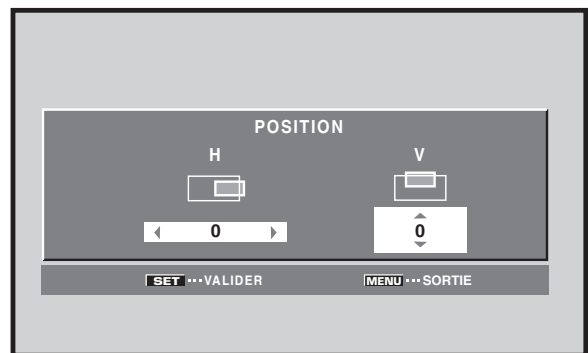

- Utilisez les touches ◀/▶ pour régler [HORLOGE] et [PHASE].

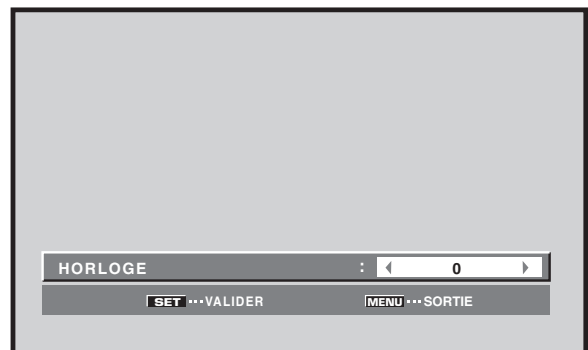

## 5 Appuyez sur la touche SET.

En appuyant sur la touche **SET** vous mettez en mémoire les valeurs adoptées puis la page affichée au cours de l'opération 3 est rétablie.

## 6 Lorsque le réglage est achevé, appuyez sur la touche MENU pour rétablir la page standard.

### Réglages des paramètres pour un signal d'ordinateur personnel

#### POSITION

H ..... Agit sur la position horizontale de l'image.

V ..... Agit sur la position verticale de l'image.

HORLOGE ..... Agit sur les caractères et le bruit d'écran. Ce paramètre règle la fréquence du signal d'horloge interne de l'écran correspondant au signal d'entrée vidéo.

PHASE ..... Ce paramètre permet de réduire le scintillement des caractères et les défauts d'alignement des couleurs. Il agit sur la phase du signal d'horloge qui a été réglé grâce au paramètre [HORLOGE].

### Réglages des paramètres pour un signal d'entrée vidéo

#### POSITION

H ..... Agit sur la position horizontale de l'image.

V ..... Agit sur la position verticale de l'image.

#### Remarques

- Le réglage de [HORLOGE] et de [PHASE] est possible dans le cas d'un signal provenant d'un ordinateur personnel et appliqué via INPUT1.
- Après une modification de la valeur de [HORLOGE], celle de [POSITION] peut exiger un nouveau réglage dans le sens horizontal [H].
- Si les valeurs retenues pour le paramètre [ÉCRAN] sont excessives, il se peut que l'image ne s'affiche pas convenablement.
- Les valeurs pour ENTRÉE1 est sauvegardée séparément selon qu'il s'agisse d'un signal vidéo ou d'un signal d'ordinateur personnel.

## Pour rétablir la valeur par défaut de [ÉCRAN]

- 1 Utilisez les touches ▲/▼ pour sélectionner [RÉINIT. ÉCRAN] au cours de l'opération 3 précédente, puis appuyez sur la touche SET.

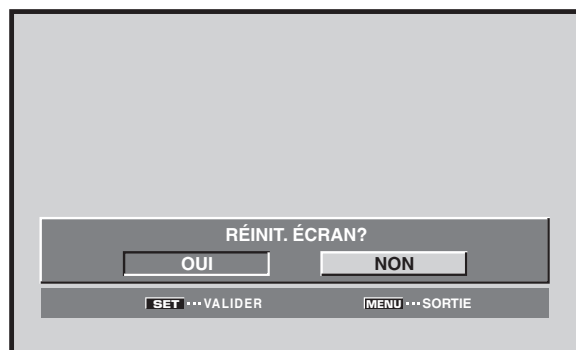

- 2 Utilisez les touches ◀/▶ pour sélectionner [OUI], puis appuyez sur la touche SET.

Les valeurs du paramètre [ÉCRAN] correspondant à l'entrée sélectionnée, sont à nouveau ce qu'elles étaient à la sortie d'usine.

## Sélection du mode PURECINEMA

Permet une lecture DVD de fidélité encore plus élevée d'enregistrements de films et autres images.

### Remarque

Effectuez les réglages séparément pour chaque entrée.

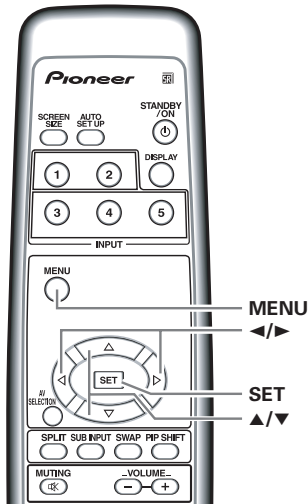

Boîtier de télécommande

**1** Appuyez sur la touche MENU pour afficher la page de menu.

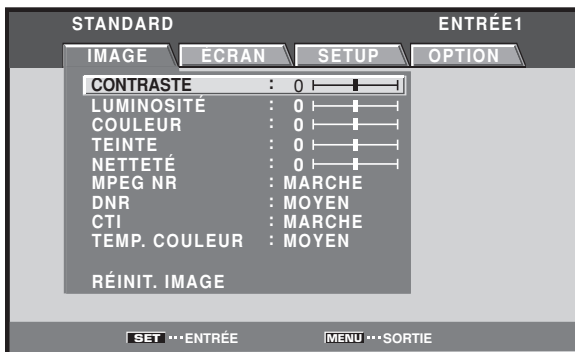

**2** Utilisez les touches ◀/▶ pour sélectionner [SETUP].

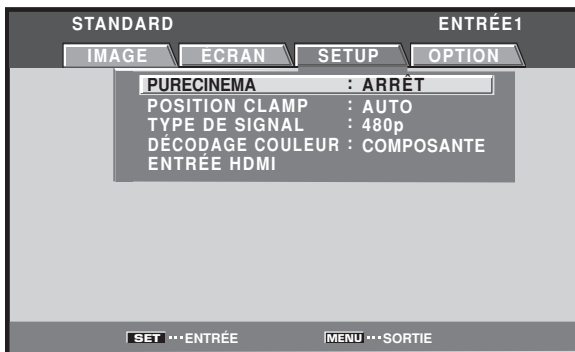

**3** Utilisez les touches ▲/▼ pour sélectionner [PURECINEMA], puis appuyez sur la touche SET.

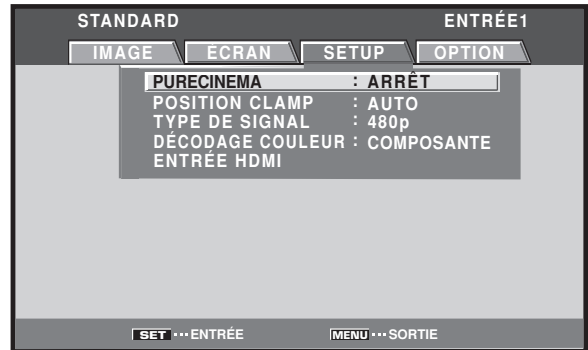

**4** Utilisez les touches ◀/▶ pour sélectionner le mode [PURECINEMA] désiré.

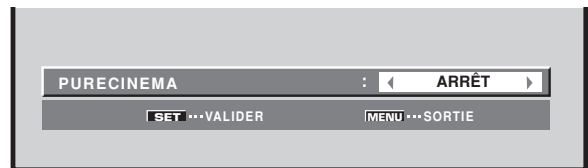

Valeur de réglage par défaut à la fabrication  
 Lors de l'entrée d'un signal 480p ou 720p: ARRÊT  
 Lors de l'entrée d'un signal vidéo autre que ceux ci-dessus: STANDARD  
 Chaque pression sur cette touche provoque la sélection d'un autre mode, comme suit:

[PDP-5004, PDP-4304]

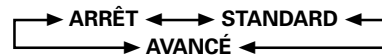

- ARRÊT ..... La fonction [PURECINEMA] n'est pas en service.
- STANDARD .... Lors de la lecture de DVD ou de films Hi-Vision à 24 images/seconde, les données enregistrées sont automatiquement détectées et les réglages réalisés pour bénéficier d'une expérience optimale au niveau de la beauté originelle de l'image du film.
- AVANCÉ ..... Lors de la lecture de DVD ou de films Hi-Vision à 24 images/seconde, l'information vidéo enregistrée est automatiquement détectée et les signaux sont convertis à 72 Hz pour la lecture, permettant ainsi une recreation du mouvement fluide d'un film projeté dans une salle de cinéma, ainsi que le sentiment de qualité visuelle véritable inhérente au film.

### Remarque

Vous ne pouvez pas sélectionner la valeur [STANDARD] si le signal est à balayage progressif (entrée 480p ou 720p).

[PDP-5014, PDP-4314]



- ARRÊT ..... La fonction [PURECINEMA] n'est pas en service.
- STANDARD .... Lors de la lecture de DVD ou de films Hi-Vision à 24 images/seconde, les données enregistrées sont automatiquement détectées et les réglages réalisés pour bénéficier d'une expérience optimale au niveau de la beauté originelle de l'image du film.

**Remarque**

Vous ne pouvez pas sélectionner [PURECINEMA] lors de l'entrée d'un signal à balayage progressif 480p ou 720p.

**5 Appuyez sur la touche SET.**

La fonction [PURECINEMA] est mise en service puis la page affichée au cours de l'opération 3 est rétablie.

**6 Lorsque le réglage est achevé, appuyez sur la touche MENU pour rétablir la page standard.**

## Réglages d'économie d'énergie (ÉCONOM. D'ÉNERGIE)

Cette fonction réduit la luminosité de l'écran pour diminuer la consommation d'énergie et éviter la dégradation de ce dernier.

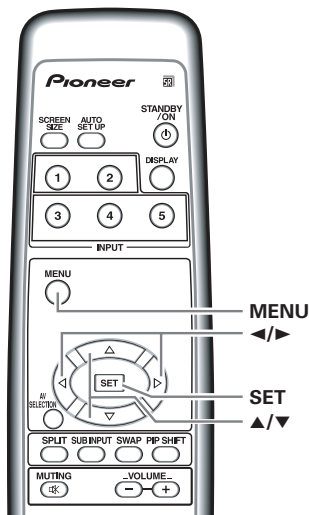

Boîtier de télécommande

**1 Appuyez sur la touche MENU pour afficher la page de menu.**

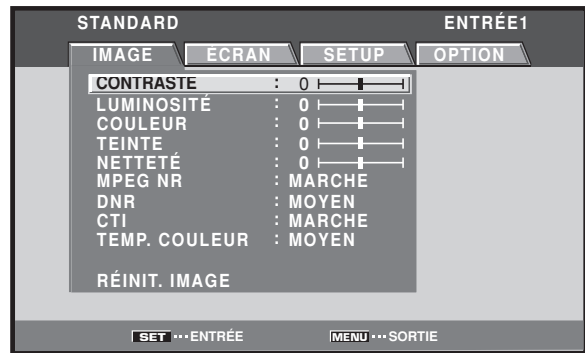

**2 Utilisez les touches ◀/▶ pour sélectionner [OPTION].**

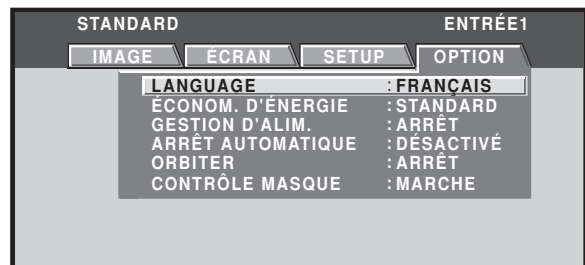

**3 Utilisez les touches ▲/▼ pour sélectionner [ÉCONOM. D'ÉNERGIE], puis appuyez sur la touche SET.**



**4 Utilisez les touches ◀/▶ pour sélectionner le paramètre [ÉCONOM. D'ÉNERGIE].**

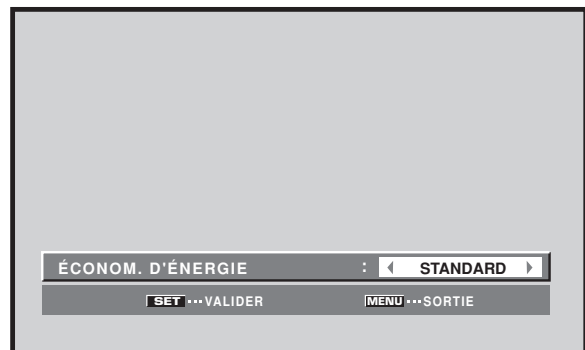

La valeur par défaut est [STANDARD].  
Chaque pression sur les touches ◀/▶, modifie le réglage, comme suit:



- STANDARD .... La luminosité est réglée en fonction du signal d'entrée pour produire des images lumineuses mais faciles à regarder.
- MODE1 ..... La luminosité est réglée en fonction du signal d'entrée mais la consommation d'énergie est inférieure à celle du mode [STANDARD].
- MODE2 ..... La luminosité est réglée en fonction du signal d'entrée mais la consommation d'énergie est inférieure à celle du mode [MODE1].
- MODE3 ..... La luminosité est fixe et indépendante du signal d'entrée. Cette valeur réduit le vieillissement de l'écran dû aux phénomènes de brûlage, etc.

**5 Appuyez sur la touche SET.**

La fonction [ÉCONOM. D'ÉNERGIE] est mise en service puis la page affichée au cours de l'opération 3 est rétablie.

**6 Lorsque le réglage est achevé, appuyez sur la touche MENU pour rétablir la page standard.**

**Remarque**

La valeur adoptée pour [ÉCONOM. D'ÉNERGIE] a un effet sur toutes les entrées.

**Mise hors tension automatique (GESTION D'ALIM.)**

Cet appareil possède deux fonctions, [GESTION D'ALIM.] et [ARRÊT AUTOMATIQUE] de gestion de l'alimentation; en l'absence de détection de signal de synchronisation, l'appareil se met en veille ou hors service (un message d'avertissement est affiché avant que ces fonctions n'opèrent).

**Remarques**

- La fonction de gestion d'alimentation ne joue un rôle que si un signal provenant de l'ordinateur personnel est appliqué à l'entrée INPUT1.
- La fonction de mise hors service automatique ne joue un rôle que dans les cas autres que celui mentionné ci-dessus.
- N'oubliez pas de couper l'alimentation de l'appareil au moyen de l'interrupteur prévu à cet effet dès lors que vous envisagez de ne pas l'utiliser pendant une longue période.

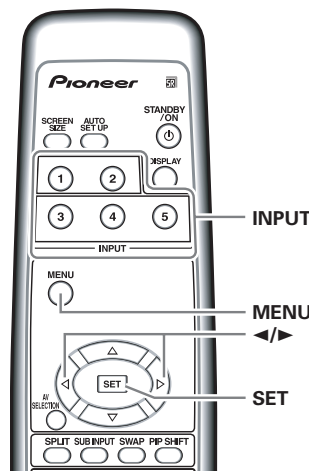

Boîtier de télécommande

**1 Appuyez sur la touche MENU pour afficher la page de menu.**

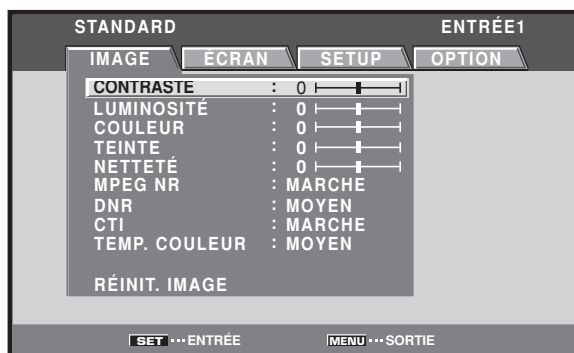

**2 Utilisez les touches </> pour sélectionner [OPTION].**

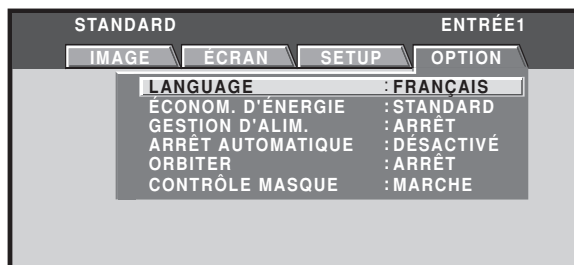

**3 Appuyez sur les touches ▲/▼ pour sélectionner [GESTION D'ALIM.] ou [ARRÊT AUTOMATIQUE], puis appuyez sur la touche SET.**



4 Appuyez sur les touches ◀/▶ pour valider la sélection de [GESTION D'ALIM.] ou de [ARRÊT AUTOMATIQUE].

5 Appuyez sur la touche SET.

La fonction [GESTION D'ALIM.], ou [ARRÊT AUTOMATIQUE], est mise en service puis la page affichée au cours de l'opération 3 est rétablie.

Selection de GESTION D'ALIM.

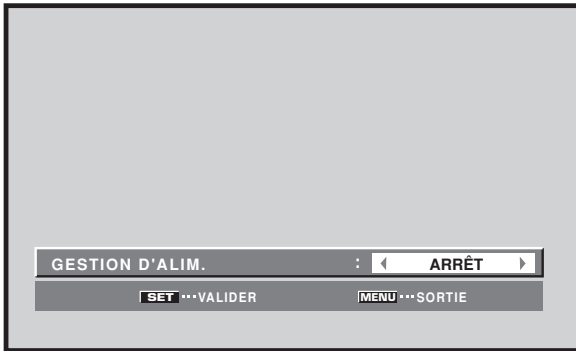

Selection de ARRÊT AUTOMATIQUE

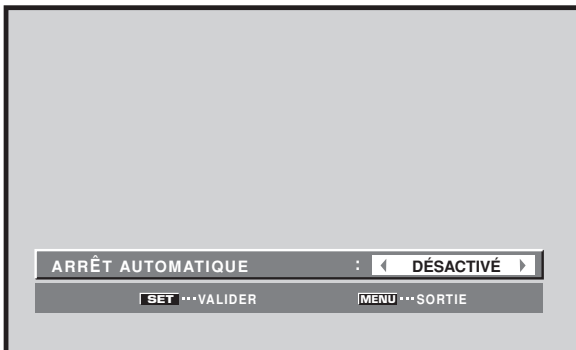

Au moment de quitter l'usine, le paramètre GESTION D'ALIM. a pour valeur [ARRÊT], et le paramètre ARRÊT AUTOMATIQUE a pour valeur [DÉSACTIVÉ]. Chaque pression sur les touches ◀/▶, modifie le réglage, comme suit:



● ARRÊT/DÉSACTIVÉ....

L'appareil demeure en mode de fonctionnement indépendamment de la présence, ou de l'absence, d'un signal d'entrée de synchronisation.

● GESTION D'ALIM.:MARCHE....

Si le signal de synchronisation n'est pas détecté, un message d'avertissement est affiché pendant 8 secondes, à la suite de quoi, l'appareil passe en veille tandis que le témoin STANDBY s'éclaire (couleur rouge). Quand un signal de synchronisation (\*1) est à nouveau appliqué à l'entrée, l'appareil repasse en mode normal de fonctionnement.

\*1 Sauf si le signal est de type G ON SYNC ou composite.

● ARRÊT AUTOMATIQUE: ACTIVÉ....

Si aucun signal de synchronisation n'est détecté pendant au moins 8 minutes, un message d'avertissement s'affiche durant 30 secondes puis l'alimentation de l'appareil est coupée.

6 Lorsque le réglage est achevé, appuyez sur la touche MENU pour rétablir la page standard.

Pour rétablir le fonctionnement:

- Pour revenir au fonctionnement normal après la mise en veille par la fonction [GESTION D'ALIM.], faites fonctionner l'ordinateur, ou bien appuyez une fois sur la touche **STANDBY/ON** de l'appareil ou du boîtier de télécommande.
- Pour revenir au fonctionnement normal après la coupure d'alimentation par la fonction [ARRÊT AUTOMATIQUE], appuyez sur la touche **STANDBY/ON** de l'appareil ou du boîtier de télécommande.

## Réglage de l'orbiteur (ORBITER)

À intervalles réguliers et définis (environ toutes les 8 minutes), cette fonction modifie légèrement et au hasard la position verticale ou horizontale de l'image.

Lors de l'affichage d'une image fixe, le réglage de [ORBITER] sur [MARCHE] évite les brûlages d'écran et la création d'une image rémanente.

- Cette fonction n'est pas disponible dans le cas de l'affichage de plusieurs images ni de l'affichage d'un menu.

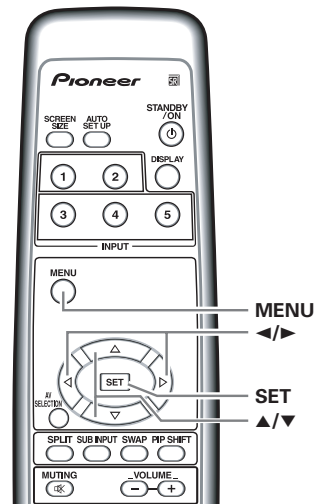

Boîtier de télécommande

- 1 Appuyez sur la touche MENU pour afficher la page de menu.

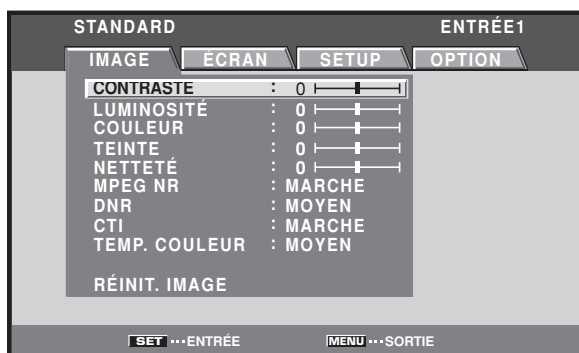

- 2 Utilisez les touches ◀/▶ pour sélectionner [OPTION].

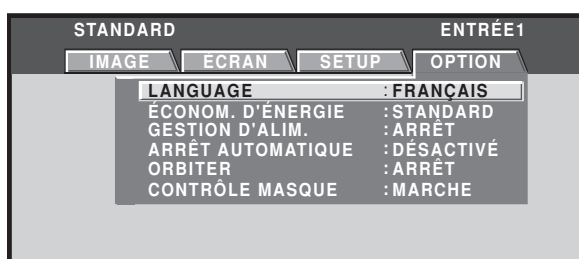

- 3 Utilisez les touches ▲/▼ pour sélectionner [ORBITER], puis appuyez sur la touche SET.

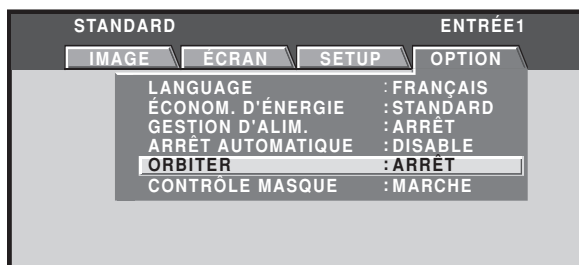

- 4 Appuyez sur les touches ◀/▶ pour valider le réglage.

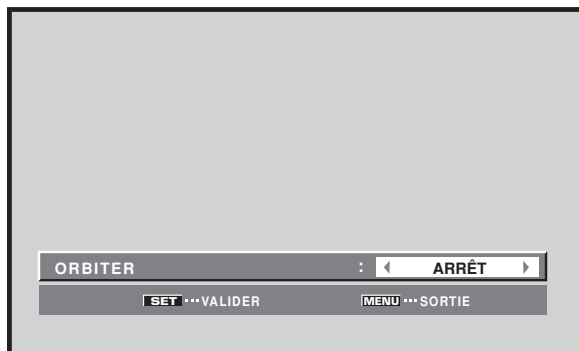

La valeur par défaut est [ARRÊT].  
Chaque pression sur les touches ◀/▶, modifie le réglage, comme suit:



- 5 Appuyez sur la touche SET.

La fonction [ORBITER] est mise en service puis la page affichée au cours de l'opération 3 est rétablie.

- 6 Lorsque le réglage est achevé, appuyez sur la touche MENU pour rétablir la page standard.

**Remarque**

La valeur adoptée pour [ORBITER] a un effet sur toutes les entrées.

## Position du cache latéral (CONTRÔLE MASQUE)

Lorsque le format d'image est [POINT PAR POINT] ou [4:3], et également pendant l'affichage de plusieurs image, la position de tous les éléments est légèrement modifiée au moment de chaque mise en service de manière à éviter les risques de brûlure et la formation d'image rémanente.

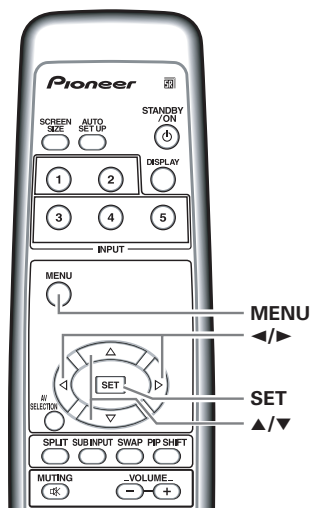

Boîtier de télécommande

- 1 Appuyez sur la touche MENU pour afficher la page de menu.

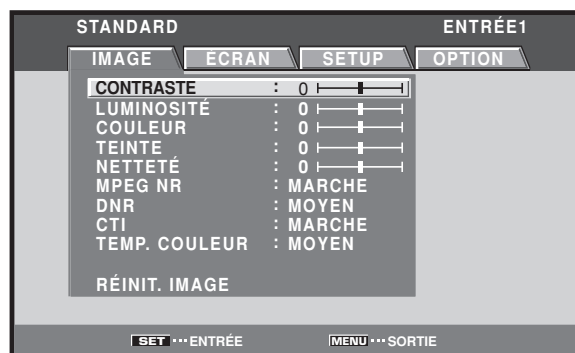



- 2** Utilisez les touches ◀/▶ pour sélectionner [OPTION].

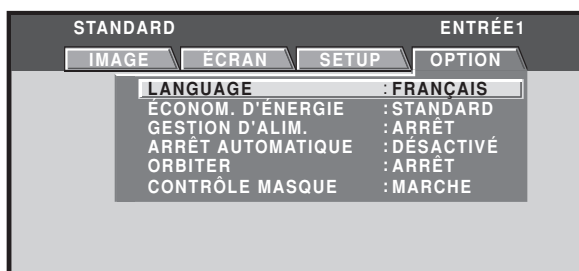

- 3** Utilisez les touches ▲/▼ pour sélectionner [CONTRÔLE MASQUE], puis appuyez sur la touche SET.

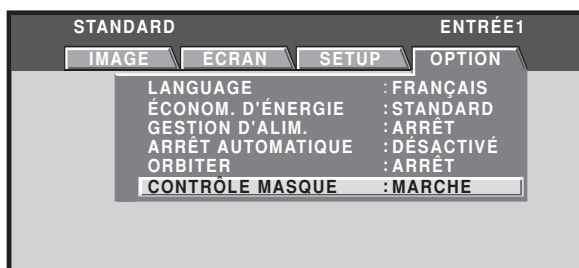

- 4** Appuyez sur les touches ◀/▶ pour valider le réglage.

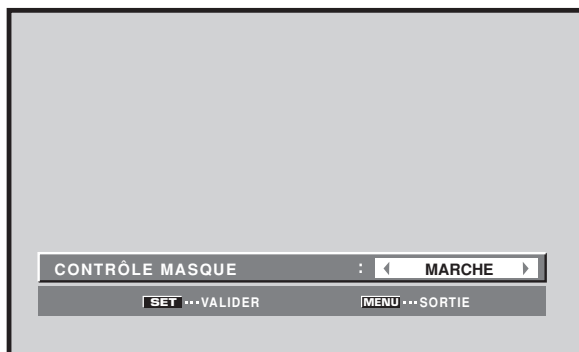

La valeur par défaut est [MARCHE].  
Chaque pression sur les touches ◀/▶, modifie le réglage, comme suit:



- 5** Appuyez sur la touche SET.  
La fonction [CONTRÔLE MASQUE] est mise en service puis la page affichée au cours de l'opération 3 est rétablie.
- 6** Lorsque le réglage est achevé, appuyez sur la touche MENU pour rétablir la page standard.

**Remarque**

La valeur adoptée pour [CONTRÔLE MASQUE] a un effet sur toutes les entrées.

## Nettoyage

Le nettoyage régulier de l'écran à plasma prolonge sa durée de vie et permet de maintenir ses performances. La manière de nettoyer l'écran est indiquée ci-après.

Avant tout nettoyage, débranchez la fiche du cordon d'alimentation.

### Nettoyage du panneau de l'écran et du boîtier de télécommande

N'utilisez aucun produit volatil tel que les essences ou les diluants pour peinture, qui peuvent endommager la finition de l'écran ou du boîtier de télécommande.

Nettoyez l'écran à plasma au moyen d'un chiffon sec et doux. Dans le cas des taches tenaces, vous pouvez utiliser un chiffon humecté d'une solution étendue de détergent. Essorez soigneusement le chiffon avant de frotter les taches. Essuyez ensuite la surface avec un chiffon sec.

### Nettoyage de la surface de l'écran

Après avoir épousseté l'écran, essuyez-le avec le chiffon fourni, ou un chiffon sec et doux. N'utilisez pas de mouchoir en papier ni de chiffon rugueux. La surface de l'écran peut facilement être rayée; ne frottez aucun objet dur sur cette surface.

### Nettoyage des ouïes d'aération

En règle générale, utilisez un aspirateur une fois par mois pour nettoyer les ouïes, à l'arrière de l'écran à plasma (si cela est possible, réglez au minimum la puissance de l'aspirateur).

Pour éviter toute anomalie de fonctionnement, une surchauffe de l'écran à plasma et un incendie, veillez à ce que les ouïes d'aération ne soient pas obstruées.

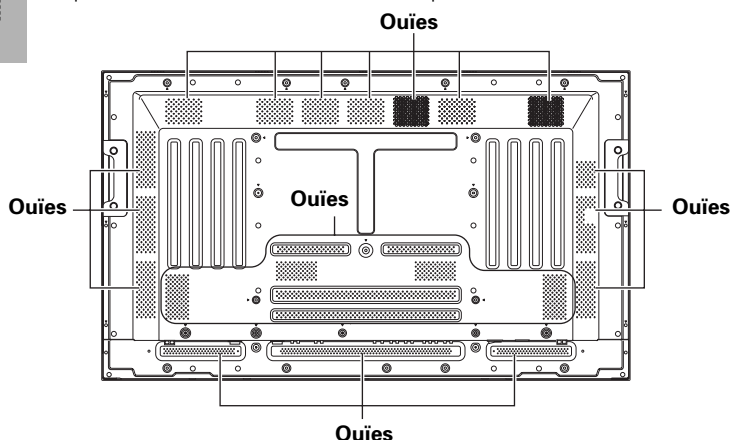

L'illustration représente le modèle PDP-5004.

## Guide de dépannage

Une erreur de commande peut parfois être interprétée comme une anomalie de fonctionnement. Si une indication est affichée sur l'écran, consultez le tableau ci-dessous. Dans le cas contraire, et si vous pensez que cet appareil est défectueux, procédez aux vérifications de la page 45. Il peut arriver aussi que le défaut provienne d'un autre élément de l'installation; assurez-vous que ce n'est pas le cas. Si, en dépit de ces contrôles, vous n'êtes pas en mesure d'obtenir un fonctionnement satisfaisant, consultez le revendeur.

### Quelques mots sur l'autodiagnostic

Des messages peuvent apparaître au centre de l'écran, qui indiquent une anomalie de fonctionnement ou de raccordement. Après avoir pris connaissance du message, vérifiez l'état de l'appareil et des liaisons.

Messages d'erreur	Actions correctives
ATTENTION FREQ. HORS STANDARD ou ATTENTION SIGNAL NON RECONNU ou SIGNAL INCORRECT	<ul style="list-style-type: none"> <li>Le signal appliqué à l'entrée n'est pas compatible avec l'appareil. Reportez-vous aux tableaux des pages 49 et 50 qui fournissent la liste des signaux d'ordinateur acceptés, puis modifiez la sortie de l'ordinateur en conséquence.</li> </ul>
DANGER ALERTE TEMPÉRATURE COUPURE ALIM.(**)	<ul style="list-style-type: none"> <li>Coupez l'alimentation de l'appareil (page 10).</li> <li>La température ambiante est-elle trop élevée?</li> <li>Retirez les objets qui obstruent les ouïes d'aération de l'écran à plasma.</li> </ul>
DANGER DÉFAUT VENTILATION COUPURE ALIM.(**)	<ul style="list-style-type: none"> <li>Le ventilateur de refroidissement ne fonctionne pas normalement. Coupez immédiatement l'alimentation, retirez la fiche du cordon d'alimentation au niveau de la prise secteur et consultez le revendeur ou un service après-vente Pioneer.</li> </ul>
ERREUR OPÉRATION INVALIDE	<ul style="list-style-type: none"> <li>Vous avez tenté d'exécuter une opération non prévue. Vérifiez les signaux d'entrée, les raccordements et les autres réglages (par exemple: affichage de plusieurs images).</li> </ul>
COUPURE ALIM.(**)	<ul style="list-style-type: none"> <li>Coupez l'alimentation, attendez une ou deux minutes puis remettre l'appareil sous tension. Si l'anomalie persiste, débranchez la fiche du cordon d'alimentation au niveau de la prise secteur et consultez le revendeur ou un service après-vente Pioneer.</li> </ul>

Dans les messages ci-dessus, (\*\*) remplace les nombres qui figurent dans les messages.

## Généralités

Incidents	Actions correctives possibles
<ul style="list-style-type: none"> <li>Absence d'alimentation.</li> </ul>	<ul style="list-style-type: none"> <li>La fiche du cordon d'alimentation est-elle débranchée? (page 19)</li> <li>L'interrupteur MAIN POWER est-il sur la position de marche? (page 10)</li> </ul>
<ul style="list-style-type: none"> <li>L'appareil refuse de fonctionner.</li> </ul>	<ul style="list-style-type: none"> <li>Des phénomènes extérieurs tels qu'orage, charge d'électricité statique, etc. peuvent provoquer une anomalie de fonctionnement. En ce cas, mettez l'écran à plasma hors tension puis sous tension, directement au moyen de l'interrupteur MAIN POWER ou bien en débranchant la fiche du cordon d'alimentation puis en la rebranchant 1 ou 2 minutes plus tard.</li> </ul>
<ul style="list-style-type: none"> <li>Le boîtier de télécommande ne fonctionne pas.</li> </ul>	<ul style="list-style-type: none"> <li>Les polarités (+, -) des piles sont-elles inversées? (page 8)</li> <li>Les piles sont-elles épuisées? (Remplacez-les par des piles neuves.)</li> <li>Un objet occulte-t-il le capteur de télécommande? (page 8)</li> <li>Dirigez le boîtier de télécommande vers le capteur de télécommande (page 8).</li> </ul>
<ul style="list-style-type: none"> <li>L'image est tronquée.</li> </ul>	<ul style="list-style-type: none"> <li>Le format d'image choisi convient-il? Sélectionnez un autre format de l'image (page 29).</li> <li>Le paramétrage de [ÉCRAN], et en particulier le choix du format, est-il correct? (pages 29 à 30 et 35 à 37)</li> </ul>
<ul style="list-style-type: none"> <li>Couleurs surprenantes, couleurs délavées, couleurs sombres ou mal alignées.</li> </ul>	<ul style="list-style-type: none"> <li>Réglez la tonalité de l'image (page 33).</li> <li>La pièce est-elle trop éclairée? L'image peut paraître sombre dans une pièce trop éclairée.</li> <li>Le paramétrage de [POSITION CLAMP] est-il correct? (page 24)</li> <li>Le paramétrage de [ENTRÉE HDMI] est-il correct? (uniquement avec l'entrée HDMI) (pages 25 à 26)</li> </ul>
<ul style="list-style-type: none"> <li>L'alimentation se coupe brusquement.</li> </ul>	<ul style="list-style-type: none"> <li>La température interne de l'appareil a augmenté (Ouïes obstruées). Retirez les objets qui obstruent les ouïes, ou nettoyez celles-ci (page 44).</li> <li>La fonction [GESTION D'ALIM.] est-elle en service? (page 40)</li> </ul>
<ul style="list-style-type: none"> <li>Absence d'image.</li> </ul>	<ul style="list-style-type: none"> <li>Les raccordements aux autres appareils sont-ils corrects? (pages 13 à 15)</li> <li>Après raccordements, le paramétrage a-t-il été réalisé convenablement? (pages 22 à 26)</li> <li>L'entrée désirée est-elle sélectionnée? (page 27)</li> <li>Le signal d'entrée est-il incompatible? (pages 48 à 50)</li> <li>La valeur de [IMAGE] est-elle correcte? (page 33)</li> </ul>

## Incidents fréquemment confondus avec une anomalie

Incidents	Actions correctives possibles
<ul style="list-style-type: none"> <li>L'image affichée est de petite taille.</li> </ul>	<ul style="list-style-type: none"> <li>Le format d'image choisi convient-il? (pages 29 à 30 et 35)</li> </ul>
<ul style="list-style-type: none"> <li>Coupure de caractère affiché.</li> </ul>	<ul style="list-style-type: none"> <li>Effectuez un réglage de [ÉCRAN] sur le menu image (page 36). Si cela n'améliore rien, l'appareil peut volontairement limiter la taille de l'image. Reportez-vous aux tableaux de compatibilité des signaux d'ordinateur personnel (pages 49 à 50).</li> </ul>
<ul style="list-style-type: none"> <li>Un son net est parfois émis par la carrosserie de l'appareil.</li> </ul>	<ul style="list-style-type: none"> <li>La dilatation et la contraction dues aux changements de température ambiante peuvent s'accompagner de l'émission de bruit. Cela ne traduit pas une anomalie de fonctionnement.</li> </ul>
<ul style="list-style-type: none"> <li>Les portions lumineuses semblent être moins intenses.</li> </ul>	<ul style="list-style-type: none"> <li>Lorsque le niveau d'entrée du signal vidéo est trop élevé, les portions lumineuses semblent être moins intenses. Augmentez le réglage de niveau et vérifiez les réglages image (page 33).</li> </ul>
<ul style="list-style-type: none"> <li>Du bruit parasite apparaît sur l'écran.</li> </ul>	<ul style="list-style-type: none"> <li>Cela peut provenir d'un brouillage radioélectrique provoqué par des moteurs de sèche-cheveux, aspirateurs, perceuses, démarreurs, motocyclettes, etc., des commutateurs tels que les thermostats, etc., des enseignes au néon, des décharges électriques provenant des lignes de distribution, etc.</li> </ul>
<ul style="list-style-type: none"> <li>Des bandes de bruit apparaissent sur l'écran.</li> </ul>	<ul style="list-style-type: none"> <li>Cela peut être dû au brouillage d'une station de télévision, d'une station de radio FM, d'un émetteur de radio-amateur, d'une radio publique (radio simple), etc., ou encore à la présence, à proximité, d'un ordinateur personnel, d'un téléviseur ou d'un appareil audiovisuel.</li> <li>Un champ électromagnétique puissant peut provoquer une déformation de l'image, ou une anomalie similaire.</li> </ul>
<ul style="list-style-type: none"> <li>L'intérieur de l'appareil émet des bruits.</li> </ul>	<ul style="list-style-type: none"> <li>Ils proviennent probablement du ventilateur ou des organes intérieurs mobiles de l'écran à plasma. Cela ne traduit pas une anomalie de fonctionnement.</li> </ul>
<ul style="list-style-type: none"> <li>Le ventilateur ne tourne pas.</li> </ul>	<ul style="list-style-type: none"> <li>Le ventilateur ne se met en marche que lorsque la température intérieure atteint 35°C (95°F) (valeur qui dépend de l'installation). Cela ne traduit pas une anomalie de fonctionnement.</li> </ul>
<ul style="list-style-type: none"> <li>La vitesse du ventilateur varie.</li> </ul>	<ul style="list-style-type: none"> <li>La vitesse du ventilateur varie avec les conditions ambiantes. Cela ne traduit pas une anomalie de fonctionnement.</li> </ul>

## Précautions d'utilisation

### Rémanence d'image sur le panneau

- L'affichage de la même image pendant une longue période peut provoquer une rémanence de cette image. Cela peut spécialement se produire dans les deux cas circonscrits suivants.

#### 1. Persistance d'image due à une charge électrique

Si une image fixe très lumineuse est affichée pendant plus d'une minute, une persistance de cette image peut apparaître en raison d'une charge électrique résiduelle. Ce phénomène s'atténue dès que des images animées sont affichées. La durée du phénomène dépend de la luminosité et de la durée de l'image initiale.

#### 2. Image rémanente due au brûlage

Évitez d'afficher sur l'écran plasma la même image pendant longtemps. Si la même image demeure sur l'écran pendant plusieurs heures, ou encore apparaît tous les jours au cours d'une période plus courte mais répétée, une image rémanente peut être produite par brûlage de la couche fluorescente de l'écran. Cette image rémanente devient moins visible après l'affichage d'images animées mais elle ne disparaît jamais complètement.

Le même phénomène de brûlage peut se produire après une utilisation brève mais quotidienne et répétée impliquant une image au format 4/3 ou une image [POINT PAR POINT], à l'exclusion de toute autre. À moins que des considérations de droits d'auteur ne vous l'interdisent (pages 29 à 30), nous vous conseillons de choisir un format couvrant toute la surface de l'écran de manière à réduire les chances de brûlage (pages 29 à 30).

- Par ailleurs, les fonctions [ÉCONOM. D'ÉNERGIE] (page 39), [ORBITER] (page 41) et [CONTRÔLE MASQUE] (page 42), peuvent être utilisées avec profit pour réduire les chances de brûlage.

### Quelques mots sur la protection du panneau à plasma

La luminosité de ce panneau diminue légèrement si une image fixe ou peu animée (photo ou image ordinateur) est affichée pendant longtemps. Cela est provoqué volontairement par les circuits de protection qui détectent la présence d'une telle image et réduisent automatiquement la luminosité; il ne s'agit pas d'une anomalie.

Ces circuits agissent lorsqu'une image fixe ou peu animée est présente depuis plus de 3 minutes environ; leur mise en service est automatique et ne peut pas être arrêtée.

### Pixel défectueux

Cet écran comprend un grand nombre d'éléments d'image (pixels) formant un réseau de grande précision; il peut arriver qu'un ou plusieurs éléments ne s'éclairent pas, ou s'éclairent de manière inopinée. Cela tient à la technique de fabrication et ne traduit pas une anomalie.

### Au sujet du rayonnement infrarouge

Par principe, l'écran à plasma émet un rayonnement infrarouge. En fonction de son environnement et de son utilisation, l'écran peut perturber le fonctionnement des appareils voisins qui réagissent à ce rayonnement, et même se traduire par un brouillage des téléphones sans fil. Dans une telle situation, éloignez de l'écran l'appareil concerné.

### Brouillage électromagnétique

Cet appareil est fabriqué conformément aux normes visant à limiter les brouillages électromagnétiques, ce qui n'empêche pas qu'il émette un faible bruit radioélectrique. Ce bruit peut perturber un poste de radio AM, un ordinateur ou un appareil vidéo qui seraient installés à proximité. Dans une telle situation, éloignez de l'écran l'appareil concerné.

### Précautions complémentaires

- Si l'alimentation de l'écran à plasma est automatiquement coupée, les causes possibles sont les suivantes.
  - ① La fonction [GESTION D'ALIM.] ou la fonction [ARRÊT AUTOMATIQUE] n'est-elle pas réglée sur [MARCHE/ACTIVÉ] ? (page 40)
  - ② La température ambiante est supérieure à 40°C (104°F). Faites fonctionner l'écran à plasma à une température ambiante inférieure à 40°C (104°F).
  - ③ Les ouïes d'aération sont obstruées, ou bien la température intérieure a subitement augmenté pour une raison inconnue, etc.

Si l'alimentation est automatiquement coupée pour une raison autre que celles-ci, il peut s'agir d'une anomalie de fonctionnement. En ce cas, débranchez la fiche du cordon d'alimentation et consultez le revendeur.

- La luminosité de l'écran à plasma est très élevée; être trop près peut provoquer une fatigue visuelle. Nous vous suggérons de vous placer à environ 3 à 6 m de l'écran.
- De manière à protéger les circuits et les organes intérieurs de cet écran à plasma, la vitesse du ventilateur intérieur augmente dès que la température extérieure est atteinte. (À ce moment-là, le bruit du ventilateur devient plus puissant.) Faites fonctionner l'écran à plasma à une température ambiante inférieure à 40°C (104°F).

## Témoins STANDBY et ON

Quand le témoin ON clignote en vert, un message d'erreur est affiché. Consultez les messages d'erreur (page 44) et vérifiez les conditions ambiantes (température, etc.) puis procédez comme il convient (page 45).

Dans tous les autres cas, si l'écran refuse de se mettre en service, si son alimentation se coupe d'elle-même, si le témoin STANDBY clignote (couleur rouge), une anomalie s'est produite. Débranchez immédiatement la fiche du cordon d'alimentation au niveau de la prise secteur et consultez le revendeur ou un service après-vente.

## Caractéristiques techniques

### Généralités (PDP-5004/PDP-5014)

Panneau électroluminescent

.....	Panneau à plasma de 50 pouces
	109,8 (L) x 62,1 (H) x 126,1 (diagonale) cm
Nombre de pixels .....	1280 x 768
Alimentation .....	120 V CA, 60 Hz
Intensité .....	3,1 A
Consommation en veille .....	0,6 W
Dimensions hors tout .....	1218 (L) x 714 (H) x 98 (P) mm
	(P: sans les poignées)
Poids .....	41,0 kg
Gamme de température de fonctionnement .....	0 à 40°C
	(32 à 104°F)

### Généralités (PDP-4304/PDP-4314)

Panneau électroluminescent

.....	Panneau à plasma de 43 pouces
	95,2 (L) x 53,6 (H) x 109,3 (diagonale) cm
Nombre de pixels .....	1024 x 768
Alimentation .....	120 V CA, 60 Hz
Intensité .....	2,6 A
Consommation en veille .....	0,6 W
Dimensions hors tout .....	1070 (L) x 630 (H) x 98 (P) mm
	(P: sans les poignées)
Poids .....	33,5 kg
Gamme de température de fonctionnement .....	0 à 40°C
	(32 à 104°F)

### Entrée/sortie

#### vidéo

##### INPUT1

- Entrée** Mini D-sub 15 broches (connecteur)
- Signal RVB (Compatible G ON SYNC)  
RVB ... 0,7 Vcc/75 Ohms/pas de synchro  
HD/CS, VD ... Niveau TTL/polarités positive  
et négative/2,2 kOhms  
G ON SYNC ... 1,0 Vcc/75 Ohms/synchro  
négative
  - \* Compatibilité Microsoft Plug & Play (VESA  
DDC1/2B)
  - Composantes du signal vidéo  
Y ... 1 Vcc/75 Ohms/synchro négative  
Cb/Pb, Cr/Pr ... 0,7 Vc-c (couleur 100%)/  
75 Ohms

##### INPUT2

- Entrée** HDMI
- Signal numérique  
3,3 V T. M. D. S./50 Ohms

##### INPUT3

- Entrée** Prise S (Mini DIN 4 broches)
- Signaux vidéo Y et C séparés  
Y ... 1 Vcc/75 Ohms/synchro négative  
C ... 0,286 Vcc/75 Ohms (NTSC)

##### INPUT4

- Entrée** Fiche Cinch (RCA)
- Signal vidéo composite  
1 Vcc/75 Ohms/synchro négative

##### Sortie

- Fiche Cinch (RCA)  
75 Ohms (avec tampon)

##### INPUT5

- Entrée** Fiche Cinch (RCA)
- Composantes du signal vidéo  
Y ... 1 Vcc/75 Ohms/synchro négative  
Cb/Pb, Cr/Pr ...  
0,7 Vc-c (couleur 100%)/75 Ohms
  - Signal RVB  
G ON SYNC ...  
1,0 Vcc/75 Ohms/synchro négative  
R/B ... 0,7 Vcc/75 Ohms/pas de synchro

### Audio

- Entrée** Entrée audio (pour INPUT1)  
Fiche Cinch (RCA) (x2)  
G/D ... 500 mV eff./plus de 10 kOhms
- Entrée audio (pour INPUT2)  
Fiche Cinch (RCA) (x2)  
G/D ... 500 mV eff./plus de 10 kOhms
- Entrée audio (pour INPUT3)  
Fiche Cinch (RCA) (x2)  
G/D ... 500 mV eff./plus de 10 kOhms
- Entrée audio (pour INPUT4)  
Fiche Cinch (RCA) (x2)  
G/D ... 500 mV eff./plus de 10 kOhms
- Entrée audio (pour INPUT5)  
Fiche Cinch (RCA) (x2)  
G/D ... 500 mV eff./plus de 10 kOhms
- Sortie** SPEAKER  
G/D ... 8 - 16 Ohms/7 W + 7 W (sur 8 Ohms)

## Accessoires











Cordon d'alimentation .....	1
Boîtier de télécommande .....	1
Piles AA R6 UM-3 .....	2
Chiffon de nettoyage (pour essuyer la face avant du panneau) .....	1
Colliers rapides .....	2
Colliers à œil .....	2
Mode d'emploi .....	1
Garantie .....	1

- Les caractéristiques et la présentation peuvent être modifiées sans avis préalable.

## Annexe 1

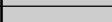
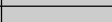

**Tableau de compatibilité du signal vidéo (INPUT1, INPUT5)**

 : Non disponible.

Taux de rafraîchissement		Format du signal	Format d'image					Remarques
Fréquence de balayage vertical Fv (Hz)	Fréquence de balayage horizontal Fh (kHz)		4:3	PLEIN ÉCRAN	ZOOM	CINÉMA	LARGE	
60 (59.94)	15.734	Composantes	○	○	○	○	○	480i (525i)/SDTV
		RVB	○	○	○	○	○	
	31.5	Composantes	○	○	○	○	○	480p (525p)/SDTV
		RVB	○	○	○	○	○	
	33.75	Composantes		○			○	1080i (1125i)/HDTV
		RVB		○			○	
	45.0	Composantes		○			○	720p (750p)/HDTV
		RVB		○			○	

**Tableau de compatibilité pour les signaux numériques (INPUT2)**

 : Non disponible.

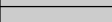
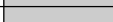
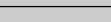
Fréquence de balayage vertical Fv (Hz)	Rapport L/H	Format d'image					Remarques
		4:3	PLEIN ÉCRAN	ZOOM	CINÉMA	LARGE	
60 (59.94)	720x480i	○	○	○	○	○	480i (525i)/SDTV
	720x480p	○	○	○	○	○	480p (525p)/SDTV
	1280x720p		○			○	720p (750p)/HDTV
	1920x1080i		○			○	1080i (1125i)/HDTV

## Annexe 2

Tableau de compatibilité pour le signal d'ordinateur (PDP-5004/  
PDP-5014) (INPUT1)

: Non disponible.

Définition (point x ligne)	Taux de rafraîchissement		Format d'image (point x ligne)			Remarques
	Vertical	Horizontal	POINT PAR POINT	4:3	PLEIN ÉCRAN	
640x400	56.4Hz	24.8kHz			○ 1280x768	NEC PC-9800
720x400	70.1Hz	31.5kHz			○ 1280x768	NEC PC-9800
	85.1Hz	37.9kHz			↑	
640x480	60Hz	31.5kHz	◎ 640x480	○ 1024x768	○ 1280x768	
	66.7Hz	35.0kHz	↑	↑	↑	Apple Macintosh 13"
	72.8Hz	37.9kHz	↑	↑	↑	
	75Hz	37.5kHz	↑	↑	↑	
	85Hz	43.3kHz	↑	↑	↑	
848x480	60Hz	31.0kHz	◎ 848x480		○ 1280x768	
800x600	56Hz	35.2kHz	◎ 800x600	○ 1024x768	○ 1280x768	
	60Hz	37.9kHz	↑	↑	↑	(1072x600)
	72Hz	48.1kHz	↑	↑	↑	
	75Hz	46.9kHz	↑	↑	↑	
	85Hz	53.7kHz	↑	↑	↑	
832x624	74.6Hz	49.7kHz	◎ 832x624	○ 1024x768	○ 1280x768	Apple Macintosh 16"
1024x768	60Hz	48.4kHz	◎ 1024x768		○ 1280x768	(1376 x 768)
	70Hz	56.5kHz	↑		↑	
	75Hz (74.9Hz)	60.0kHz (60.2kHz)	↑		↑	( ) indique le moniteur Apple Macintosh 19"
	85Hz	68.7kHz	↑		↑	
1280x720	60Hz	44.7kHz	◎ 1280x720		○ 1280x768	
1280x768	56Hz	45.1kHz	◎ 1280x768			
	60Hz	47.8kHz	↑			
	70Hz	56.1kHz	↑			

[Significations des symboles] ◎ : Image optimale. Le réglage de la position de l'image, de la fréquence, de la phase, etc., peuvent être nécessaires.

○ : L'image est reproduite convenablement mais certains détails sont difficiles à voir.

## Remarque

Dans certains cas rares, une image normale ne peut pas être obtenue après sélection d'un signal compatible sur l'appareil de sortie (ordinateur personnel). Dans une telle situation, mettez l'appareil hors tension puis à nouveau sous tension.

**Tableau de compatibilité pour le signal d'ordinateur (PDP-4304/  
PDP-4314) (INPUT1)**

: Non disponible.

Définition (point x ligne)	Taux de rafraîchissement		Format d'image (point x ligne)			Remarques	
	Vertical	Horizontal	POINT PAR POINT	4:3	PLEIN ÉCRAN		
640x400	56.4Hz	24.8kHz			○ 1024x768	NEC PC-9800	
720x400	70.1Hz	31.5kHz			○ 1024x768	NEC PC-9800	
	85.1Hz	37.9kHz			↑		
640x480	60Hz	31.5kHz	◎ 640x480	○ 768x768	○ 1024x768		
	66.7Hz	35.0kHz	↑	↑	↑	Apple Macintosh 13"	
	72.8Hz	37.9kHz	↑	↑	↑		
	75Hz	37.5kHz	↑	↑	↑		
848x480	85Hz	43.3kHz	↑	↑	↑		
	60Hz	31.0kHz	◎ 848x480		○ 1024x768		
	800x600	56Hz	35.2kHz	◎ 800x600	△ 768x768	○ 1024x768	
		60Hz	37.9kHz	↑	↑	↑	(1072x600)
72Hz		48.1kHz	↑	↑	↑		
832x624	75Hz	46.9kHz	↑	↑	↑		
	85Hz	53.7kHz	↑	↑	↑		
1024x768	74.6Hz	49.7kHz	◎ 832x624	△ 768x768	○ 1024x768	Apple Macintosh 16"	
	60Hz	48.4kHz	◎ 1024x768	△ 768x768		(1376 x 768)	
		70Hz	56.5kHz	↑	↑		
		75Hz (74.9Hz)	60.0kHz (60.2kHz)	↑	↑		( ) indique le moniteur Apple Macintosh 19"
1280x720	85Hz	68.7kHz	↑	↑			
	60Hz	44.7kHz			△ 1024x768		
1280x768	56Hz	45.1kHz			△ 1024x768		
	60Hz	47.8kHz			↑		
	70Hz	56.1kHz			↑		

**[Significations des symboles]** ◎ : Image optimale. Le réglage de la position de l'image, de la fréquence, de la phase, etc., peuvent être nécessaires.

○ : L'image est reproduite convenablement mais certains détails sont difficiles à voir.

△ : La reproduction est simple. Les détails ne sont pas reproduits.

**Remarque**

Dans certains cas rares, une image normale ne peut pas être obtenue après sélection d'un signal compatible sur l'appareil de sortie (ordinateur personnel). Dans une telle situation, mettez l'appareil hors tension puis à nouveau sous tension.



## Annexe 3

### Bornage de INPUT1 (connecteur femelle mini D-sub 15 broches)

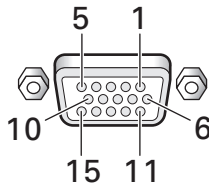

Numéro de broche	Entrée
1	R
2	V
3	B
4	Réservé (pas de connexion)
5	Masse
6	Masse
7	Masse
8	Masse
9	DCC + 5 V
10	Masse
11	Réservé (pas de connexion)
12	DCC SDA
13	HD ou H/V SYNC
14	VD
15	DCC SCL

## Glossaire

### Format d'image

Le rapport de la largeur à la hauteur de l'image donne son format. Dans le cas d'un téléviseur standard, ce format est égale à 4/3; dans le cas de la télévision haute définition il est égale à 16/9.

### Prise S (Prise S-VIDEO)

Cette prise permet de transmettre le signal vidéo sous la forme de deux signaux: la luminance (Y) et la chrominance (C). La qualité de l'image est meilleure qu'avec un signal composite.

### Signal S-vidéo

Le signal vidéo se compose de deux signaux: le signal de chrominance (C) qui produit les couleurs, et le signal de luminance qui produit la luminosité. Dans le cas où ces signaux sont combinés pour n'en former qu'un, on parle de signal vidéo composite. Contrairement à cela, le signal S-vidéo maintient la séparation de la couleur et de la luminosité, ce qui permet une amélioration de la qualité de l'image.

### Composantes vidéo

C'est un terme générique pour les signaux vidéo comprenant les éléments de luminance et de chrominance Y.CbCr, Y.PbPr, et Y.B-Y.R-Y. On parle aussi de signaux de "différence de couleur".

### G ON SYNC

La synchronisation du signal RVB est obtenue par l'addition d'un signal de synchronisation au signal du vert (G).

### VGA

VGA est l'abréviation de "Video Graphics Array". En général, la définition VGA est de 640 points x 480 lignes.

### WVGA

WVGA est l'abréviation de "Wide Video Graphics Array". En général, la définition VGA est de 848 points x 480 lignes.

### XGA

XGA est l'abréviation de "eXtendedGraphics Array". En général, la définition XGA est de 1024 points x 768 lignes.

### WXGA

XGA est l'abréviation de "Wide eXtended Graphics Array". En général, la définition WXGA est de 1280 points x 768 lignes.

# Precauciones de seguridad

## IMPORTANTE



La luz intermitente con el símbolo de punta de flecha dentro un triángulo equilátero. Está convenido para avisar al usuario de la presencia de "voltaje peligrosa" no aislada dentro el producto que podría constituir un peligro de choque eléctrico para las personas.

## CAUTION

RISK OF ELECTRIC SHOCK  
DO NOT OPEN

### ATENCIÓN:

PARA PREVENIR EL PELIGRO DE CHOQUE ELÉCTRICO NO REMOVER LA TAPA NI LAS PARTES DENTRO NO UTILIZADAS, LLAMAR UNA PERSONA CUALIFICADA



El punto exclamativo dentro un triángulo equilátero convenido para avisar al usuario de la presencia de importantes instrucciones sobre el funcionamiento y la manutención en la libreta que acompaña el aparato.

D3-4-2-1-1\_Sp

Español

## ADVERTENCIA

Este aparato no es impermeable. Para evitar el riesgo de incendio y de descargas eléctricas, no ponga ningún recipiente lleno de líquido (como pueda ser un vaso o un florero) cerca del aparato ni lo exponga a goteo, salpicaduras, lluvia o humedad.

D3-4-2-1-3\_A\_Sp

**ATENCIÓN:** AL INSTALAR ESTE EQUIPO, ASEGÚRESE DE QUE LA TOMA DE CORRIENTE Y EL ENCHUFE ESTÉN FÁCILMENTE ACCESIBLES.

**PRECAUCIÓN:** Este producto satisface los reglamentos de la FCC cuando se utilizan cables o conectores blindados para conectar el producto a otro equipo. Para impedir las interferencias electromagnéticas con aparatos eléctricos tales como radios y televisores, utilice conectores y cables blindados para hacer las conexiones.

En las etiquetas que van fijadas al aparato figuran los símbolos siguientes, que alertan a los operadores y al personal de servicio de este equipo ante cualquier situación potencialmente peligrosa.

## ⚠ ADVERTENCIA

Este símbolo se refiere a un peligro o actuación insegura que puede causar graves lesiones personales o la muerte.

## ⚠ PRECAUCIÓN

Este símbolo se refiere a un peligro o situación insegura que puede causar lesiones personales o daños a la propiedad.

Precauciones de seguridad

**ADVERTENCIA:** El manoseo del cable de este producto o de cables asociados con los accesorios vendidos con el producto le exponen al plomo, una sustancia química conocida en el Estado de California y otras entidades gubernamentales como una causa de cáncer y defectos de nacimiento u otros daños de reproducción. **Lave las manos tras el manoseo.**

**NOTA:** Este equipo ha sido probado y se ha comprobado que cumple con los límites para un dispositivo digital de clase B, de acuerdo con la Parte 15 de las Reglas de FCC. Esos límites están concebidos para proveer una protección razonable contra interferencias perjudiciales en una instalación residencial. Este equipo genera, utiliza, y puede radiar energía de frecuencia de radio y, si no se instala y se utiliza de acuerdo con las instrucciones, puede causar interferencias perjudiciales a las comunicaciones de radio. Sin embargo, no hay ninguna garantía de que no ocurrirá interferencia en una instalación particular. Si este equipo causa interferencia perjudicial a la recepción de radio o televisión, que se puede determinar mediante el encendido y apagado del equipo, se recomienda al usuario que intente corregir la interferencia a través de una o más de las medidas siguientes:

- Reoriente o reubique la antena de recepción.
- Aumente la separación entre el equipo y el receptor.
- Conecte el equipo a una toma de corriente en un circuito diferente del cual el receptor está conectado.
- Consulte su revendedor o un técnico experimentado de radio/TV para ayuda.

### Información al usuario

Cambios o modificaciones realizados sin la autorización apropiada pueden invalidar el derecho del usuario de operar el equipo.

### [Para el modelo canadiense]

Este aparato digital de clase B cumple con la norma ICES-003 del Canadá.

## Notas sobre el trabajo de instalación:

Este producto se comercializa para que su instalación la realice personal cualificado competente y con suficientes conocimientos técnicos. Solicite siempre a un especialista en instalaciones o a su distribuidor que realice la instalación y configuración del producto. PIONEER no se hace responsable de los daños causados por una instalación o montaje incorrectos, por la manipulación indebida, modificaciones ni desastres naturales.

## Notas para los distribuidores:

Después de la instalación, no se olvide de hacer entrega de este manual al cliente y de explicarle al cliente la forma de utilizar el producto.

Gracias por adquirir este producto PIONEER.

Antes de utilizar su pantalla de plasma, lea atentamente las "Precauciones de seguridad" y estas "Instrucciones de operación" de modo a comprender cómo operar adecuadamente la pantalla de plasma. Guarde este manual en un lugar seguro. En el futuro le resultará útil.

# Índice

## Precauciones de seguridad ..... i

## Antes de proseguir ..... 2

- Cómo utilizar este manual ..... 2
- Comprobación de los accesorios suministrados .... 4

## Nombres de las partes y sus funciones ..... 5

- Unidad principal ..... 5
- Mando a distancia ..... 6
- Panel de conexiones ..... 9

## Instalación y conexiones ..... 11

- Instalación de la unidad ..... 11
- Acerca de los conectores de entrada en esta unidad ..... 12
- Conexión a INPUT1 e INPUT5 ..... 12
- Conexión a INPUT2 ..... 15
- Conexión a INPUT3 ..... 15
- Conexión a INPUT4 ..... 15
- Acerca de la conexión DTV Set Top Box ..... 16
- Conexiones de audio ..... 17
- Conexión del cable de alimentación ..... 18
- Cómo instalar los cables ..... 19

## Ajustes del sistema ..... 20

- Ajuste del idioma de visualización en pantalla ... 20
- Ajustes tras las conexiones (INPUT1, 2, 5) ..... 21

## Operación ..... 25

- Selección de la fuente de entrada ..... 25
- Ajuste del volumen del sonido ..... 26
- Silenciamiento del sonido ..... 26

- Confirmación del estado actual ..... 26
- Cambio del tamaño de pantalla ..... 27
- Visualización de pantallas múltiples ..... 29
- Ajuste AV SELECTION ..... 30

## Ajustes de la imagen y de la pantalla ..... 31

- Ajuste de la imagen ..... 31
- Retorno a los valores de ajuste de la imagen original ..... 32
- Ajuste de la POSICION, RELOJ y FASE de la pantalla (Ajuste automático) ..... 33
- Ajuste de la POSICION, RELOJ y FASE de la pantalla (Ajuste manual) ..... 34

## Otras operaciones ..... 36

- Ajuste del modo PURECINEMA ..... 36
- Ajustes de ahorro de energía (AHORRO DE ENERGÍA) ..... 37
- Apagado automático (GESTION POTENCIA) ..... 38
- Ajuste orbital (ORBITAL) ..... 39
- Posición de la máscara lateral (CONTROL MASCARA) ..... 40

## Información adicional ..... 42

- Limpieza ..... 42
- Localización y solución de problemas ..... 42
- Precauciones relacionadas con la utilización ..... 44
- Indicadores STANDBY y ON ..... 44
- Especificaciones ..... 45
- Apéndice 1 ..... 46
- Apéndice 2 ..... 47
- Apéndice 3 ..... 49
- Explicación de los términos ..... 49

# Antes de proseguir

## Cómo utilizar este manual

Este manual ha sido preparado para explicar el curso de acciones y operaciones en el orden más lógico para cualquier persona que configure esta unidad.

Una vez que se ha sacado la unidad de la caja, y después de haber confirmado que no falta ninguna pieza (página 4), se recomienda leer la sección "Nombres de las partes y sus funciones", que empieza en la página 5, para familiarizarse con la pantalla de plasma y con el mando a distancia, porque en todo este manual se hace frecuentemente referencia a sus respectivos botones y controles.

La sección "Instalación y conexiones", que empieza en la página 11, incluye toda la información necesaria para realizar la instalación de la pantalla de plasma y las conexiones a una amplia variedad de componentes.

La sección "Ajustes del sistema", que empieza en la página 20, cubre los ajustes en pantalla necesarios para el funcionamiento correcto de la pantalla de plasma con sus componentes conectados. Esta sección puede ser necesaria o no dependiendo de las conexiones hechas.

Las otras secciones en este manual tratan de las operaciones básicas como, por ejemplo, la selección de una fuente, hasta operaciones más complejas relacionadas como, por ejemplo, el ajuste de la imagen de la pantalla de plasma para que corresponda con los requisitos de componentes específicos y preferencias personales.

## Visualizaciones de los menús

Las visualizaciones de los menús de los ejemplos que aparecen en este manual son para los modelos PDP-5004/PDP-5014. La visualización para los modelos PDP-4304/PDP-4314 se diferencia en lo siguiente:

### Ejemplo de visualización de menú de los PDP-5004/PDP-5014:



### Ejemplo de visualización de menú de los PDP-4304/PDP-4314:



Observe que el contenido visualizado en realidad es el mismo para los modelos PDP5004/PDP-5014 y PDP-4304/PDP-4314.

Apple y Macintosh son marcas registradas de Apple Computer, Inc.  
Microsoft es una marca registrada de Microsoft Corporation.  
NEC y PC-9800 son marcas registradas de NEC Corporation.  
VESA y DDC son marcas registradas de Video Electronics Standards Association.  
Power Management and Sun Microsystems son marcas registradas de Sun Microsystems, Inc.  
VGA y XGA son marcas registradas de International Business Machines Co., Inc.  
HDMI, el logotipo HDMI y High-Definition Multimedia Interface son marcas registradas o nombres comerciales de HDMI Licensing LLC.  
TMDS es una marca registrada de Silicon Image Inc.  
Este producto incluye fuentes FontAvenue® bajo licencia de NEC Corporation.  
FontAvenue es una marca registrada de NEC Corporation.



Modelo para los Estados Unidos

## Acerca de las operaciones en este manual

Cada operación se describe en su orden de operación apropiado.

En este manual de instrucciones se refiere siempre a los controles de operación del mando a distancia, con excepción de los botones que sólo se encuentran en la propia pantalla de plasma. Cuando los controles de la pantalla de plasma incluyen botones equivalentes a los que se encuentran en el mando a distancia, los respectivos comandos también podrán realizarse en la pantalla de plasma.

Las ilustraciones siguientes son un ejemplo de las operaciones reales usadas para la sección "Ajuste de la IMAGEN". Los ejemplos se dan para que usted pueda comprobar si la operación se realiza o no correctamente.

### Nota

Las imágenes de la pantalla mostradas en este manual de instrucciones deben considerarse como imágenes típicas; en la realidad se apreciarán ciertas diferencias, dependiendo del objeto visualizado en la pantalla y de su contenido, de la fuente de entrada y de varios otros ajustes de los controles.

## Ajustes de la imagen y de la pantalla

### Ajuste de la imagen

Puede almacenar los valores de ajuste de la imagen para cada ENTRADA y cada modo AV SELECTION.

#### Nota

Este ajuste no es posible en el modo DINÁMICO para [AV SELECTION].

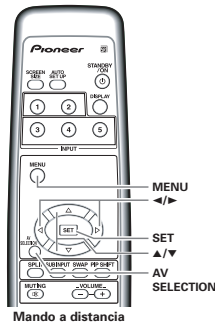

Mando a distancia

- 1 Pulse el botón AV SELECTION para seleccionar el modo deseado (Consulte la página 30).
- 2 Pulse el botón MENU para visualizar el menú.



- 3 Utilice los botones ▲/▼ para seleccionar el ítem deseado y, a continuación, pulse el botón SET.



- 4 Utilice los botones ◀/▶ para ajustar la calidad de la imagen como desee.

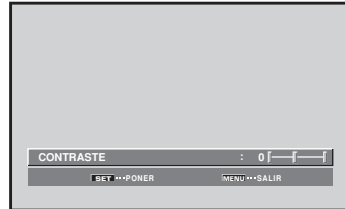

- 5 Pulse el botón SET. Los valores de ajuste se almacenan, y la pantalla vuelve a la visualización mostrada en el paso 3.
- 6 Cuando finalice el ajuste, pulse el botón MENU una vez más para volver a la visualización normal.

#### ● Ítems de ajuste y configuración durante la entrada de señal de video

	Reducción	Aumento
CONTRASTE	El contraste queda más débil.	El contraste queda más fuerte.
BRILLO	La imagen queda más oscura.	La imagen queda más brillante.
COLOR	Los colores quedan más débiles.	Los colores quedan más fuertes.
MATIZ	Los tonos de la piel tiran a morado.	Los tonos de la piel tiran a verde.
NITIDEZ	La imagen queda más suave.	La imagen queda más nítida.

#### MPEG NR

Utilice cuando ocurre ruido de mosquito en la imagen cuando se visualiza un programa digital, se reproduce un DVD, etc. Cada vez que se pulsan los botones ◀▶, el ajuste cambia en la secuencia siguiente:

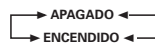

- A medida que cambia de APAGADO ▶ ENCENDIDO, el efecto queda más fuerte.

#### DNR

Esta función reduce la granulación para proporcionar una imagen más clara. Cada vez que se pulsan los botones ◀▶, el ajuste cambia en la secuencia siguiente:



- A medida que cambia de BAJO ▶ MEDIO ▶ ALTO, el efecto queda más fuerte.

## Comprobación de los accesorios suministrados

Compruebe que no le falte ninguno de los accesorios siguientes.

① Cable de alimentación

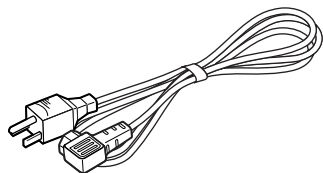

② Mando a distancia

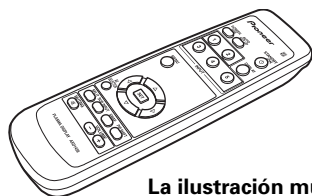

La ilustración muestra los modelos PDP-5004 y PDP-4304.

③ Pilas AA (R6) (x 2)

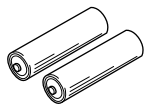

④ Paño de limpieza (para limpiar el panel frontal)



⑤ Abrazaderas rápidas (x 2)

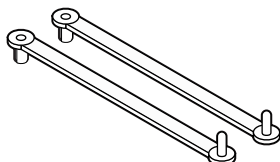

⑥ Bandas de cuentas (x 2)

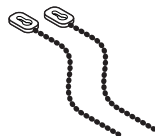

- Manual de instrucciones
- Garantía

# Nombres de las partes y sus funciones

## Unidad principal

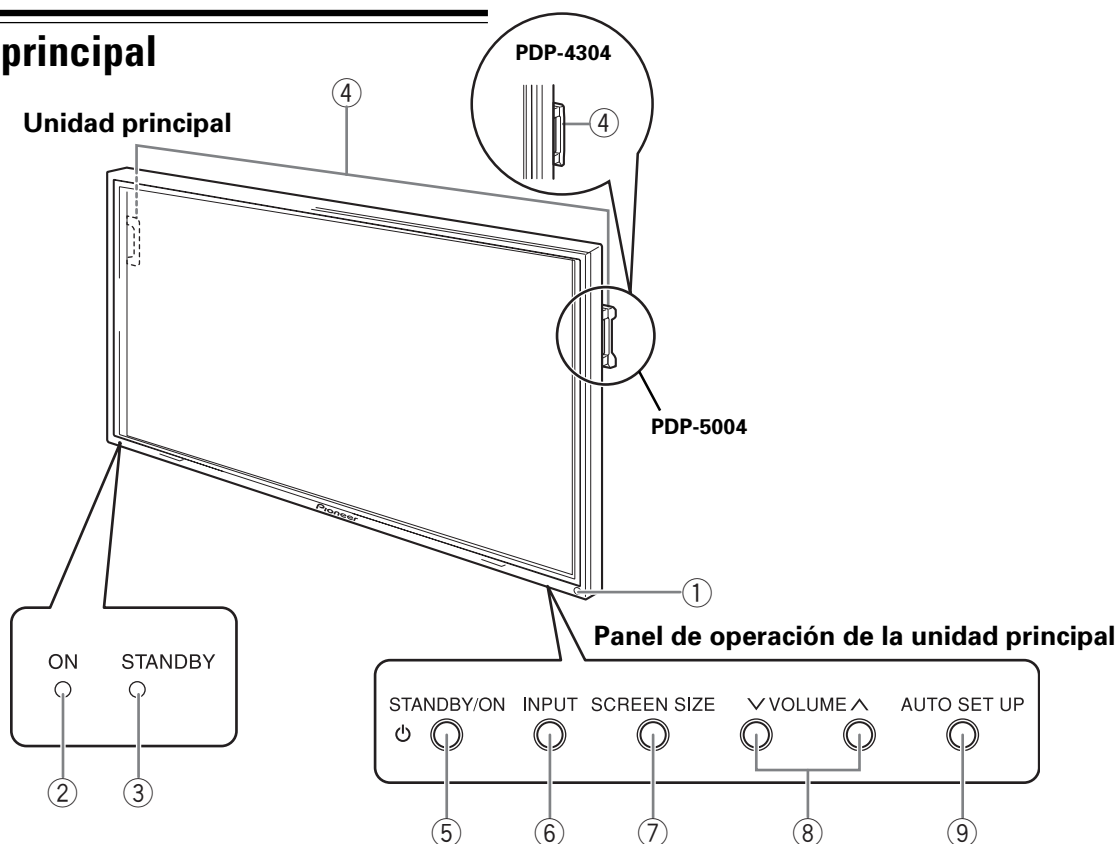

### Unidad principal

- 1 Sensor del mando a distancia**  
Apunte el mando a distancia hacia el sensor remoto para operar la unidad (página 8).
- 2 Indicador ON**  
Se enciende cuando la pantalla de plasma está funcionando (página 25).  
Cuando está parpadeando, este indicador indica mensajes de error (página 44).
- 3 Indicador STANDBY**  
Se enciende en rojo cuando la pantalla está en el modo de espera (página 25).  
Cuando está parpadeando, este indicador indica mensajes de error (página 44).
- 4 Asideros**  
Las pantallas de plasma PDP-5004 y PDP-4304 utilizan métodos diferentes de montaje de los asideros, pero los asideros en sí se utilizan de la misma manera.

### Panel de operación de la unidad principal

- 5 Botón STANDBY/ON**  
Púlselo para poner la pantalla en funcionamiento o en el modo de espera (página 25).
- 6 Botón INPUT**  
Púlselo para seleccionar la entrada (página 25).
- 7 Botón SCREEN SIZE**  
Púlselo para seleccionar el tamaño de la pantalla (página 27).
- 8 Botones VOLUME (+/-)**  
Cuando no se indica para utilización en los ítems de menú en pantalla, estos botones se utilizan para ajustar el volumen del sonido (páginas 25 y 26).
- 9 Botón AUTO SET UP**  
Cuando utilice una entrada de señal de una computadora, este botón ajusta automáticamente los ítems [POSICION], [RELOJ] y [FASE] a los valores óptimos (página 33).

## Mando a distancia

[PDP-5004, PDP-4304]

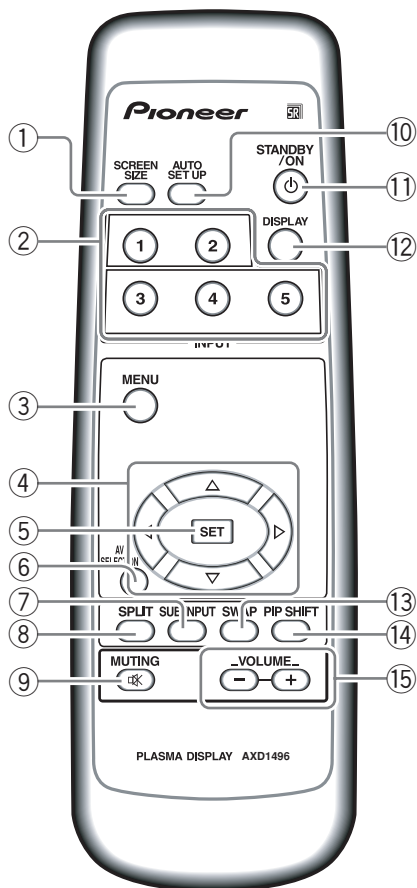

### Cuando manipule el mando a distancia

- No deje caer el mando a distancia ni lo exponga a la humedad.
- No utilice el mando a distancia en lugares expuestos a la luz directa del sol, a la radiación de calor de un calentador, ni en lugares con humedad excesiva.
- Cuando las pilas del mando a distancia empiecen a gastarse, la distancia de operación se reducirá gradualmente. Cuando esto ocurre, cambie todas las pilas por nuevas tan pronto como sea posible.

- Botón SCREEN SIZE**  
Púlselo para seleccionar el tamaño de la pantalla (páginas 27 a 28).
- Botones INPUT**  
Utilícelos para seleccionar la entrada (página 25).
- Botón MENU**  
Púlselo para abrir y cerrar el menú en pantalla (páginas 20 a 41).
- Botones ADJUST (▲/▼/▶/◀)**  
Utilícelos para navegar por las pantallas de menú y para realizar los diversos ajustes en la unidad (páginas 20 a 41).
- Botón SET**  
Púlselo para ajustar o introducir diversos ajustes en la unidad (páginas 20 a 41).
- Botón AV SELECTION**  
Púlselo para cambiar a los ajustes de imagen. (Modo VÍDEO: DINÁMICO, ESTÁNDAR, PELÍCULA, JUEGO, USUARIO. Modo PC: ESTÁNDAR, USUARIO.)
- Botón SUB INPUT**  
Durante la visualización de pantallas múltiples, utilice este botón para cambiar las entradas a las pantallas secundarias (página 29).
- Botón SPLIT**  
Púlselo para cambiar a la visualización de pantallas múltiples (página 29).
- Botón MUTING**  
Púlselo para silenciar el sonido (página 26).
- Botón AUTO SET UP**  
Cuando utilice una entrada de señal de una computadora, este botón ajusta automáticamente los ítems [POSICION], [RELOJ] y [FASE] a los valores óptimos (página 33).
- Botón STANDBY/ON**  
Púlselo para poner la pantalla en funcionamiento o en el modo de espera (página 25).
- Botón DISPLAY**  
Púlselo para visualizar el modo de configuración y la entrada actuales de la unidad (página 26).
- Botón SWAP**  
Durante la visualización de pantallas múltiples, utilice este botón para cambiar entre la pantalla principal y la pantalla secundaria (página 29).
- Botón PIP SHIFT**  
Cuando utilice el modo de imagen-en-imagen con visualización de pantallas múltiples, utilice este botón para desplazar la posición de la pantalla secundaria (página 29).
- Botones VOLUME (+/-)**  
Utilícelos para ajustar el volumen (páginas 25 y 26).



[PDP-5014, PDP-4314]

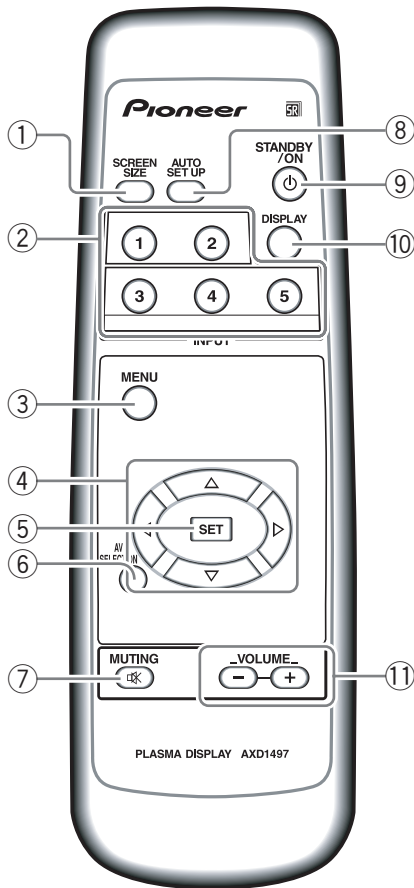

**Cuando manipule el mando a distancia**

- No deje caer el mando a distancia ni lo exponga a la humedad.
- No utilice el mando a distancia en lugares expuestos a la luz directa del sol, a la radiación de calor de un calentador, ni en lugares con humedad excesiva.
- Cuando las pilas del mando a distancia empiecen a gastarse, la distancia de operación se reducirá gradualmente. Cuando esto ocurre, cambie todas las pilas por nuevas tan pronto como sea posible.

① **Botón SCREEN SIZE**

Púselo para seleccionar el tamaño de la pantalla (páginas 27 a 28).

② **Botones INPUT**

Utilícelos para seleccionar la entrada (página 25).

③ **Botón MENU**

Púselo para abrir y cerrar el menú en pantalla (páginas 20 a 41).

④ **Botones ADJUST (▲/▼/▶/◀)**

Utilícelos para navegar por las pantallas de menú y para realizar los diversos ajustes en la unidad (páginas 20 a 41).

⑤ **Botón SET**

Púselo para ajustar o introducir diversos ajustes en la unidad (páginas 20 a 41).

⑥ **Botón AV SELECTION**

Púselo para cambiar a los ajustes de imagen. (Modo VÍDEO: DINÁMICO, ESTÁNDAR, PELÍCULA, JUEGO, USUARIO. Modo PC: ESTÁNDAR, USUARIO.)

⑦ **Botón MUTING**

Púselo para silenciar el sonido (página 26).

⑧ **Botón AUTO SET UP**

Cuando utilice una entrada de señal de una computadora, este botón ajusta automáticamente los ítems [POSICION], [RELOJ] y [FASE] a los valores óptimos (página 33).

⑨ **Botón STANDBY/ON**

Púselo para poner la pantalla en funcionamiento o en el modo de espera (página 25).

⑩ **Botón DISPLAY**

Púselo para visualizar el modo de configuración y la entrada actuales de la unidad (página 26).

⑪ **Botones VOLUME (+/-)**

Utilícelos para ajustar el volumen (páginas 25 y 26).

## Alcance de operación del mando a distancia a distancia

Cuando opere el mando a distancia, apúntelo al sensor remoto (SR) ubicado en el panel frontal de la unidad principal. El mando a distancia puede funcionar hasta 7 m (23 pies) desde la unidad y dentro de un ángulo de 30° de cada lado del sensor.

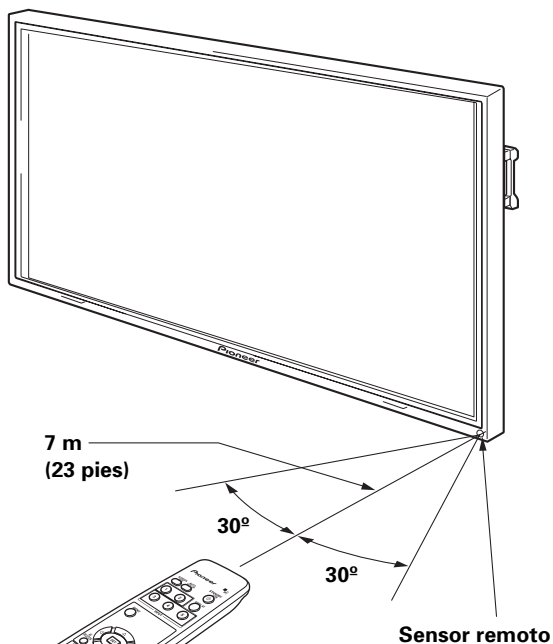

La ilustración muestra los modelos PDP-5004 y PDP-4304.

### Si está teniendo dificultades con el funcionamiento del mando a distancia

- Puede que el mando a distancia no funcione si hay objetos entre el mismo y la pantalla.
- La distancia de funcionamiento se reducirá poco a poco a medida que se gastan las pilas. En este caso, cambie las pilas débiles por nuevas tan pronto como sea posible.
- Esta unidad descarga rayos infrarrojos desde la pantalla. Colocar una videograbadora u otro componente que se opere con un mando a distancia de rayos infrarrojos cerca de esta unidad puede dificultar la recepción de tal componente de la señal de su mando a distancia, o mismo impedir completamente la recepción de la señal. Si éste es el caso, aleje el componente de esta unidad.
- Dependiendo del lugar de instalación, puede que el mando a distancia de esta unidad sufra influencias de rayos infrarrojos descargados desde la pantalla de plasma, dificultando la recepción de sus rayos o limitando su distancia de funcionamiento. La intensidad de los rayos infrarrojos descargados desde la pantalla difiere de acuerdo con la imagen visualizada.

## Colocación de las pilas en el mando a distancia

Mientras presiona la tapa ligeramente, deslícela en la dirección de la flecha.

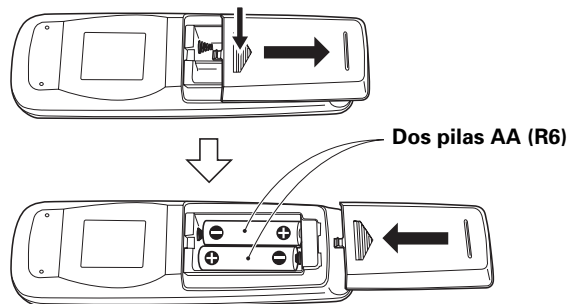

### ⚠ PRECAUCIÓN

- Coloque las pilas de modo que las polaridades positiva (+) y negativa (-) queden alineadas con las marcas correspondientes en el compartimiento de las pilas.
- Cuando no utilice el mando a distancia durante un largo período de tiempo (1 mes o más), quite las pilas del mando a distancia para evitar fugas del líquido de las pilas. Si ocurre alguna fuga del líquido, limpie el interior del compartimiento para eliminar completamente el líquido y, a continuación, coloque pilas nuevas.

Cuando tiene que desembarazarte de las baterías usadas, por favor se adapte a los reglamentos gubernamentales o a las desposiciones en materia ambiental en vigor en su país o área.

D3-4-2-3-1\_5p

### ⊘ ¡NO!

- No mezcle pilas nuevas con pilas usadas.
- El voltaje de las pilas puede diferir aunque éstas tengan la misma forma. No mezcle pilas de tipos diferentes.
- No cargue, cortocircuite, desmonte ni tire las pilas suministradas al fuego.

## Panel de conexiones

La ilustración muestra los modelos PDP-5004, PDP-5014, PDP-4304 y PDP-4314.

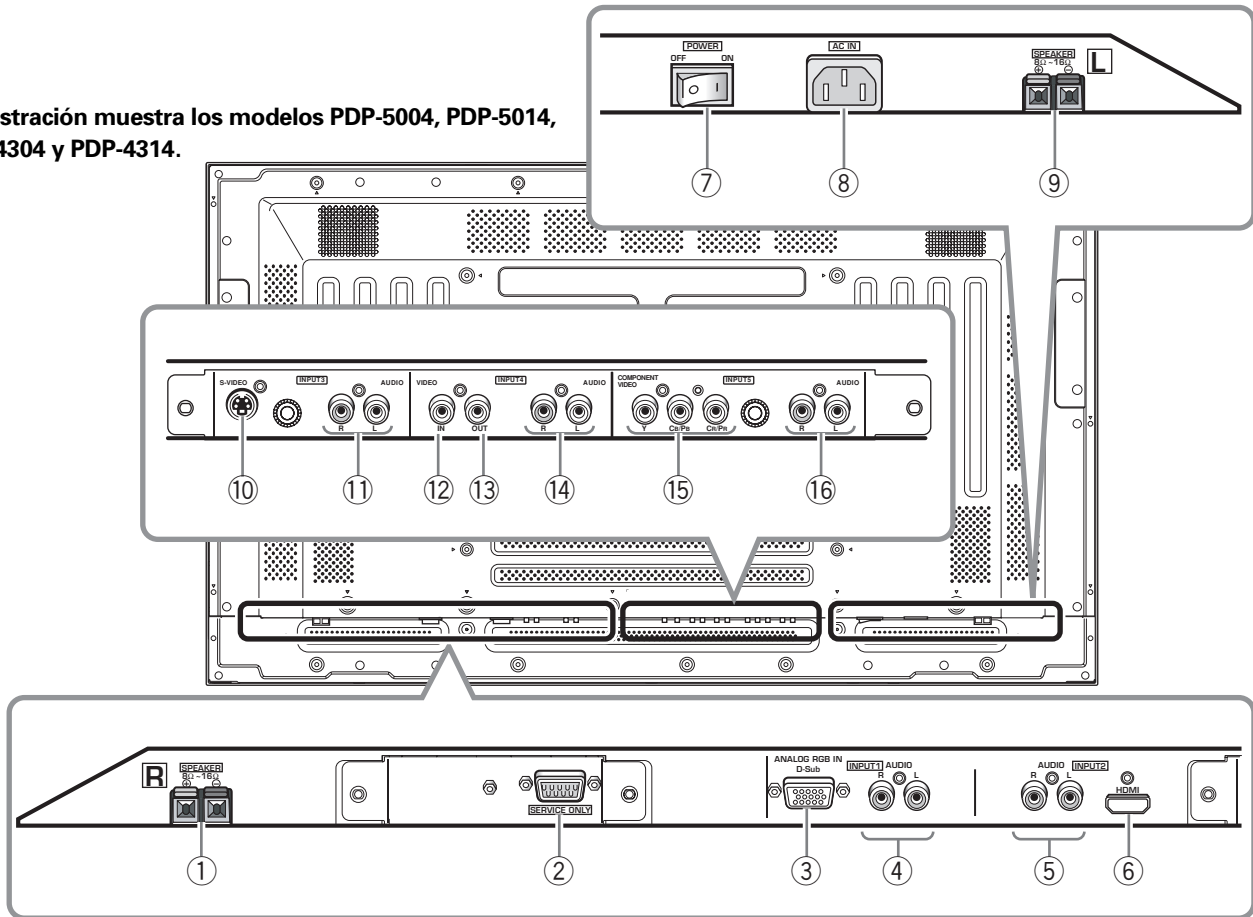

### Sección de la pantalla de plasma

La pantalla de plasma se equipa con 5 conectores de entrada de vídeo, 1 conector de salida de vídeo, tomas de entrada de audio y terminales de altavoces.

Para las instrucciones sobre las conexiones, consulte las páginas indicadas entre paréntesis para cada ítem.

#### ① Terminal SPEAKER (R)

Para la conexión de un altavoz externo derecho. Conecte un altavoz con una impedancia de 8 – 16 Ω.

#### ② Terminal RS-232 (usado en la configuración de fábrica)

#### ③ ANALOG RGB IN (INPUT1) (mini D-sub de 15 clavijas)

Para conectar componentes equipados con tomas de salida RGB, como una computadora personal o un decodificador RGB externo, o componentes equipados con tomas de salida componente, como una grabadora DVD.

Asegúrese de que la conexión corresponda al formato de la salida de señal desde el componente conectado (páginas 13 a 14).

#### ④ AUDIO (INPUT1) (Tomas de clavijas RCA)

Se utiliza para obtener sonido cuando se selecciona ENTRADA1. Conecte la toma de salida de audio de los componentes conectados a INPUT1 de esta unidad (página 17).

#### Nota

La toma del canal de audio izquierdo (L) no es compatible con fuentes de entrada monofónicas.

#### ⑤ AUDIO (INPUT2) (Tomas de clavijas RCA)

Se utiliza para obtener sonido cuando se selecciona ENTRADA2 (audio analógico). Conecte estas tomas a los conectores de salida de audio de los componentes conectados a INPUT2 (página 17).

#### Nota

La toma del canal de audio izquierdo (L) no es compatible con fuentes de entrada monofónicas.

- ⑥ **HDMI (INPUT2) (toma HDMI)**  
Para la conexión de componentes que tienen un terminal de salida de vídeo digital como un decodificador de señal digital (digital set top box), reproductor DVD, etc., compatible con HDCP. Antes de intentar conectar uno de esos dispositivos, lea sus manuales de instrucciones para asegurarse de que los mismos pueden ser conectados (página 15). (HDCP = High-bandwidth Digital Content Protection) (HDMI = High Definition Multimedia Interface)
- ⑦ **Interruptor MAIN POWER**  
Utilícelo para conectar y desconectar la alimentación principal de la pantalla de plasma.
- ⑧ **AC IN**  
La pantalla de plasma viene con un cable de alimentación. Conecte un extremo del cable de alimentación a este conector, y el otro extremo a una toma de corriente de CA estándar.
- ⑨ **Terminal SPEAKER (L)**  
Para la conexión de un altavoz externo izquierdo. Conecte un altavoz con una impedancia de 8 – 16 Ω.
- ⑩ **S-VIDEO (INPUT3) (Toma S-video)**  
Se utiliza para la conexión de componentes que tienen una toma de salida S-video como una videograbadora, cámara de vídeo, reproductor de discos láser, o grabadora DVD (página 15).
- ⑪ **AUDIO R/L (INPUT3) (tomas de clavijas RCA)**  
Se utiliza para obtener sonido cuando se selecciona ENTRADA3. Conecte la toma de salida de audio de los componentes conectados a INPUT3 de esta unidad (página 18).
- ⑫ **VIDEO IN (INPUT4) (tomas de clavijas RCA)**  
Se utiliza para la conexión de componentes que tienen una toma de salida de vídeo compuesto como una videograbadora, cámara de vídeo, reproductor de discos láser, o grabadora DVD (página 15).
- ⑬ **VIDEO OUT (INPUT4) (tomas de clavijas RCA)**  
Utilice la toma VIDEO OUT (INPUT4) para generar la señal de vídeo a un monitor externo u otro componente.
- Nota**  
No se generará una señal de vídeo desde la toma VIDEO OUT (INPUT4) cuando la alimentación principal de esta pantalla esté desconectada o en el modo de espera (página 15).
- ⑭ **AUDIO R/L (INPUT4) (tomas de clavijas RCA)**  
Se utiliza para obtener sonido cuando se selecciona ENTRADA4. Conecte la toma de salida de audio de los componentes conectados a INPUT4 de esta unidad (página 18).
- ⑮ **VÍDEO COMPONENTE (INPUT5) (tomas de clavijas RCA)**  
Para la conexión de componentes que tienen tomas de salida de vídeo compuesto como una grabadora DVD (páginas 13).
- ⑯ **AUDIO R/L (INPUT5) (tomas de clavijas RCA)**  
Se utiliza para obtener sonido cuando se selecciona ENTRADA5. Conecte la toma de salida de audio de los componentes conectados a INPUT5 de esta unidad (página 18).

## Instalación de la unidad

### Instalación utilizando el soporte opcional de PIONEER o la ménsula de instalación

- Asegúrese de solicitar la instalación o montaje de esta unidad o de la ménsula de instalación al distribuidor a quien adquirió la unidad.
- Cuando instale, asegúrese de utilizar los pernos suministrados con el soporte o la ménsula de instalación.
- Para los detalles de la instalación, consulte el manual de instrucciones suministrado con el soporte o la ménsula de instalación.

### Instalación utilizando accesorios que no sean el soporte de PIONEER o la ménsula de instalación (vendidos separadamente)

- Cuando posible, instale utilizando piezas y accesorios fabricados por PIONEER. PIONEER no se hará responsable de los accidentes o daños causados al utilizar las piezas y los accesorios fabricados por otras compañías.
- Para realizar una instalación personalizada, consulte el distribuidor a quien adquirió la unidad.

### Instalación con montaje en pared de la unidad

Esta unidad ha sido diseñada con agujeros para pernos para la instalación con montaje en pared, etc. Los agujeros de instalación pueden utilizarse como se muestra en el diagrama a continuación.

- Asegúrese de fijar 4 o más ubicaciones en las partes de arriba y abajo, izquierda y derecha de la línea central.
- Utilice pernos que sean largos lo suficiente para una inserción de 12 mm a 18 mm en la unidad principal desde la superficie de fijación para ambos agujeros a. Refiérase al diagrama de vista lateral a continuación.
- Como esta unidad está construida con vidrio, asegúrese de instalarla en una superficie plana y nivelada.

### ⚠ PRECAUCIÓN

Para evitar un fallo de funcionamiento, sobrecalentamiento y posible riesgo de incendio cuando instale, asegúrese de que todas las aberturas de ventilación de la unidad principal no estén bloqueadas. Igualmente, como el aire caliente se expele por las aberturas de ventilación, tenga cuidado con el deterioro y acumulación de polvo en la pared de la superficie posterior, etc.

### ⚠ PRECAUCIÓN

Asegúrese de utilizar un perno M8 (Paso = 1,25 mm) (Sólo se puede utilizar pernos de este tamaño).

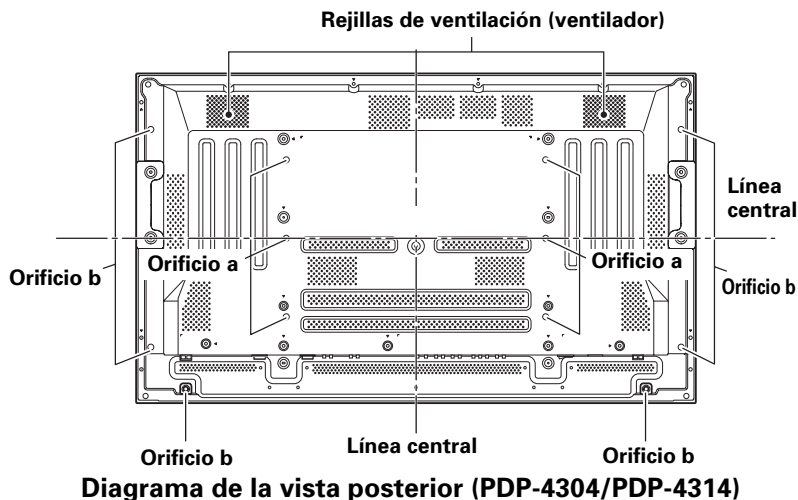
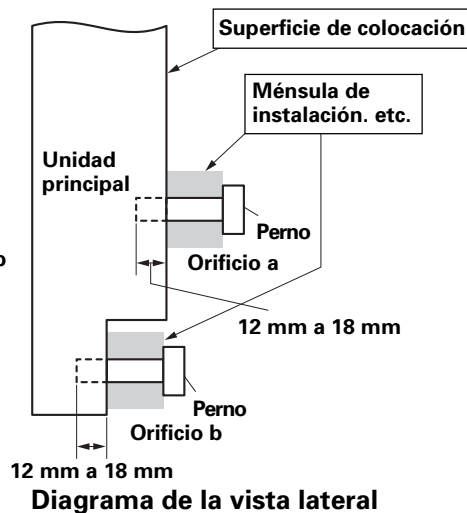
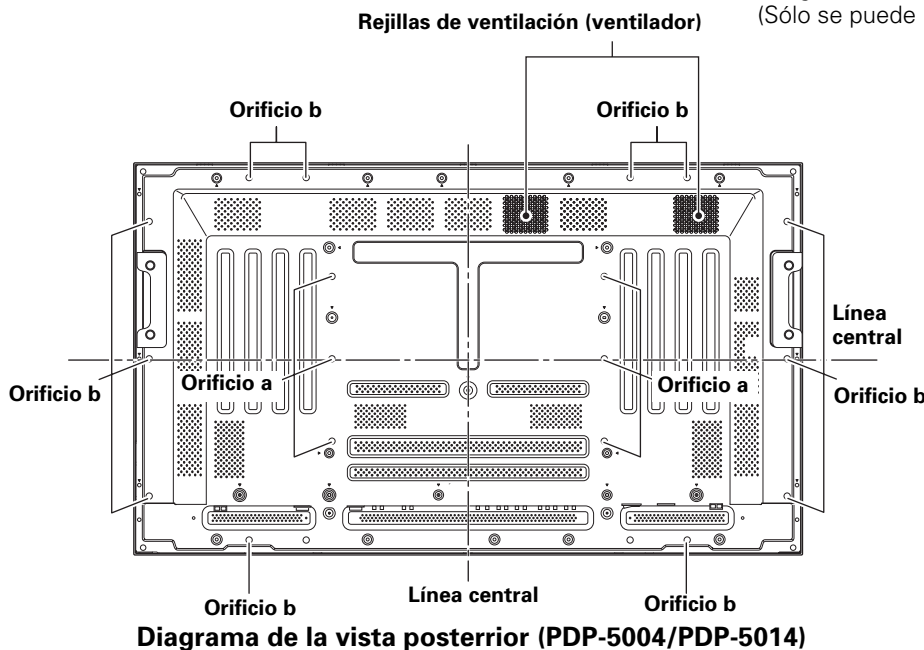

### ⚠ PRECAUCIÓN

Esta pantalla pesa por lo menos 30 kg (67 libras) y tiene poca profundidad, haciéndola muy inestable cuando soportada en su borde. En consecuencia, dos o más personas deben trabajar en conjunto para desembalar, transportar o instalar la pantalla.

### ⚠ PRECAUCIÓN

Esta unidad tiene un diseño delgado. Para asegurar la seguridad en el caso de vibraciones o temblores, asegúrese de tomar medidas para evitar que la unidad caiga.

■ **Línea opcional (vendida separadamente)**  
 (Para realizar una instalación personalizada, consulte el distribuidor a quien adquirió la unidad.)

- 1 Soporte para mesa :  
 Soporte de pantalla PDP-5004 / PDP-5014 / PDP-4304 / PDP-4314
- 2 Unidad de instalación en pared :  
 Ménsula de instalación en pared diseñada como una interfaz de pared para fijar la unidad.

**PRECAUCIÓN**

- Los asideros no deberán ser extraídos ni montados por nadie que no sea un técnico profesional en instalaciones o el personal de servicio técnico.
- Si resulta necesario extraer los asideros debido a las condiciones de una instalación en particular, los tornillos de montaje deberán guardarse con cuidado junto con los asideros. Para mayor seguridad, los tornillos de montaje deberán apretarse a una torsión mínima de 2 N·m (20 kgf·cm) cuando se vuelvan a montar los asideros.
- Cuando desplace de lugar la pantalla, siempre deberá ser transportada por dos personas, tomándola de los asideros traseros de la forma mostrada.

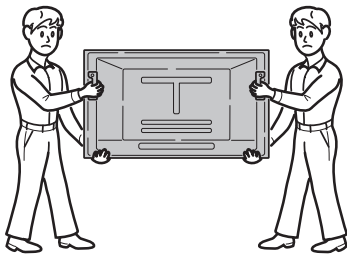

**¡NO!**

- No intente nunca desplazar la pantalla de plasma sosteniéndola sólo por uno de los asideros.
- Cuando instale la pantalla de plasma, no emplee los asideros como medio para colgar la pantalla; no los emplee tampoco como dispositivos para evitar la caída de la pantalla (vea la ilustración).

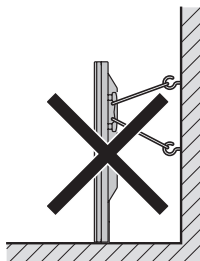

**Acerca de los conectores de entrada en esta unidad**

Consulte la tabla siguiente cuando realice las conexiones a una pantalla de plasma (páginas 13 a 19).

Componente conectado y señales		Conector de entrada				
		INPUT 1*1	INPUT 2*4	INPUT 3	INPUT 4	INPUT 5*1
Componente AV	RGB analógico	○				○
	Vídeo componente	○				○
	S-vídeo			○		
	Vídeo compuesto				○	
	Vídeo digital		○			
Computadora personal (PC)	RGB analógico	○*2				
	S-vídeo			○*3		
	Vídeo compuesto				○*3	

- \*1 Mientras INPUT1/INPUT5 sean compatibles con diversos tipos de señales, se requiere realizar la configuración con el menú en pantalla después de las conexiones para satisfacer las características del componente de origen (páginas 21 a 23).
- \*2 INPUT1 es compatible con la función Plug & Play de Microsoft (VESA DDC 1/2B).
- \*3 Dependiendo del tablero de salida de vídeo de la computadora, puede que este tipo de conexión no sea posible.
- \*4 Mientras INPUT2 es compatible con diversos tipos de señales, se requiere realizar la configuración en pantalla después de las conexiones para satisfacer las características del componente de origen (páginas 23 a 24).

**Conexión a INPUT1 e INPUT5**

Se pueden conectar diversos componentes a las tomas INPUT1 e INPUT5. Después de hacer las conexiones, se requiere realizar la configuración en pantalla para satisfacer las características del componente conectado. Consulte las páginas 21 a 23 para la configuración en pantalla tras la conexión.

Terminal INPUT5	[ON SYNC] Y	Cb/Pb	Cr/Pr
Fuente de salida			
Componente de vídeo con salida RGB	○ G ON SYNC	○ B	○ R
Componente de vídeo con salida de vídeo componente	○ Y	○ Cb/Pb	○ Cr/Pr

**Nota**

Al hacer conexiones a INPUT1, consulte el apéndice 3 en la página 49.

Para los tamaños de pantalla y señales de entrada que INPUT1 e INPUT5 son compatibles, consulte el apéndice 1 (página 46) y apéndice 2 (páginas 47 a 48).

## Conexión a componentes AV

### Conexión a un componente AV equipado con tomas de vídeo componente

Haga las conexiones de vídeo componente para componentes AV equipados con tomas de vídeo componente.

#### Cuando conecte a ANALOG RGB IN (INPUT1)

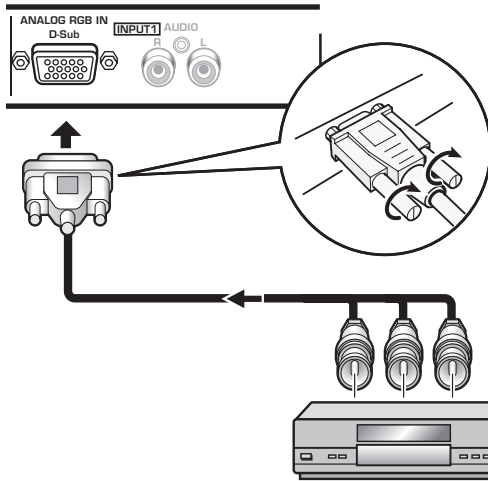

Se requiere realizar la configuración en pantalla tras la conexión.  
Consulte las páginas 21 a 23.

#### Cuando conecte a VÍDEO COMPONENTE (INPUT5)

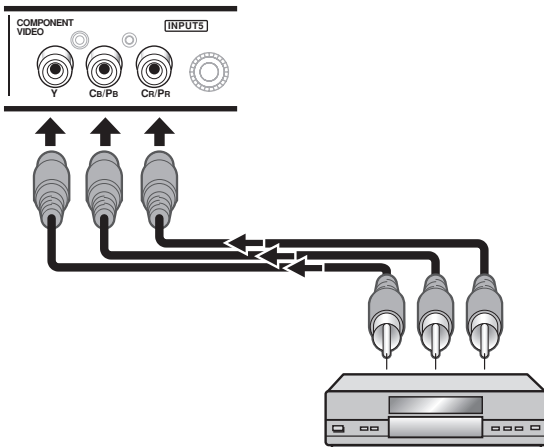

Conecte la señal Y a la toma Y, la señal C<sub>B</sub>/P<sub>B</sub> a la toma C<sub>B</sub>/P<sub>B</sub>, y la señal C<sub>R</sub>/P<sub>R</sub> a la toma C<sub>R</sub>/P<sub>R</sub>.

#### Nota

Esta unidad ha sido diseñada para soportar señales de vídeo componente con niveles de señal estándares y estables, y con señales de sincronización. Como un resultado, pueden ocurrir problemas en la imagen durante la utilización de algunas funciones de reproducción especiales en componentes de vídeo.

### Conexión de fuente RGB analógica G ON SYNC

Haga las conexiones G ON SYNC para un componente con salida que tenga la señal de sincronización superpuesta sobre la señal verde.

#### Cuando conecte a ANALOG RGB IN (INPUT1)

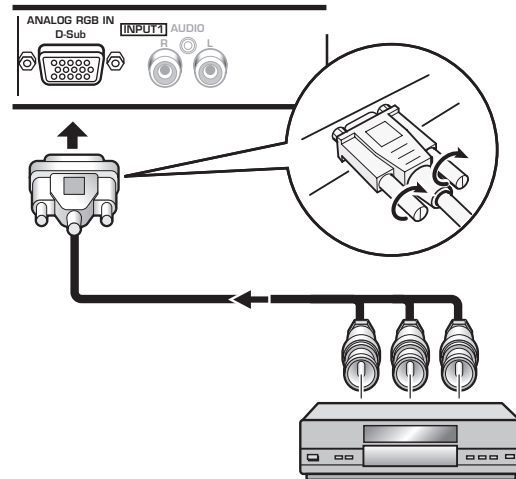

Se requiere realizar la configuración en pantalla tras la conexión.  
Consulte las páginas 21 a 23.

#### Cuando conecte a VÍDEO COMPONENTE (INPUT5)

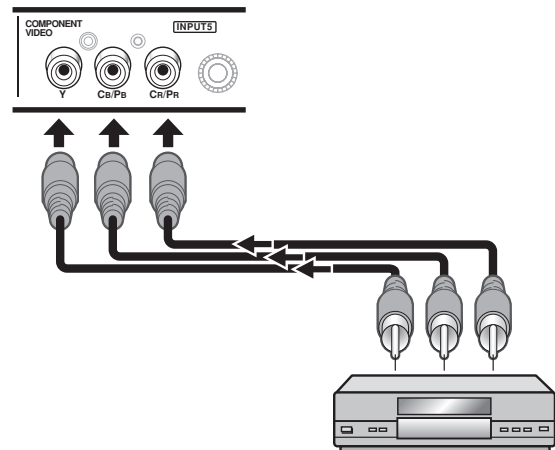

Conecte la señal G ON SYNC a la toma Y, la señal B a la toma C<sub>B</sub>/P<sub>B</sub>, y la señal R a la toma C<sub>R</sub>/P<sub>R</sub>.

Se requiere realizar la configuración en pantalla tras la conexión.  
Consulte las páginas 21 a 23.

## Conexión de fuente RGB analógica de señales SYNC compuestas

Haga las conexiones de señales SYNC compuestas para un componente con salida que tenga la señal de sincronización vertical superpuesta sobre la señal de sincronización horizontal.

### Cuando conecte a ANALOG RGB IN (INPUT1)

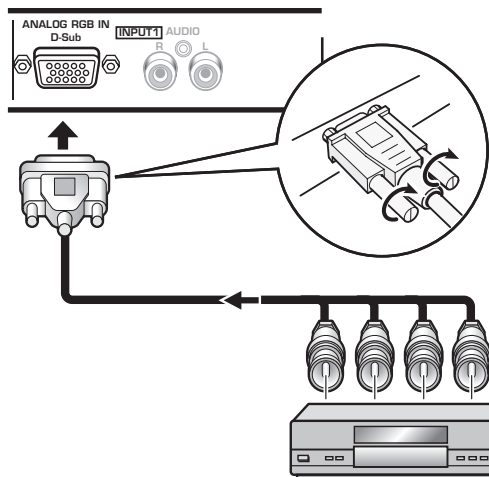

Se requiere realizar la configuración en pantalla tras la conexión.

Consulte las páginas 21 a 23.

## Conexión a una computadora personal

El método de conexión difiere dependiendo del tipo de computadora. Cuando conecte, lea completamente las instrucciones de operación de la computadora.

Antes de hacer las conexiones, asegúrese de que la alimentación de la computadora personal y de la pantalla de plasma esté desconectada.

Para las señales de entrada de PC y tamaños de pantalla que la pantalla es compatible, consulte el manual de instrucciones de la pantalla de plasma.

### Cuando conecte a ANALOG RGB IN (INPUT1)

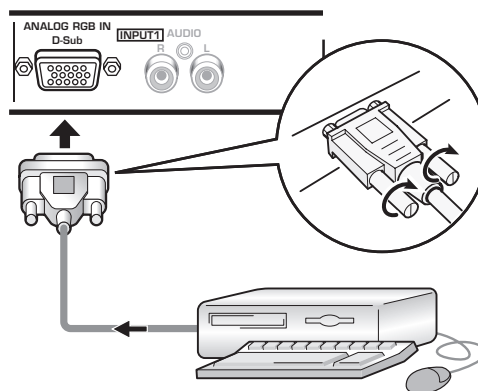

Conecte el cable correspondiente a la forma del terminal de entrada en la pantalla y al terminal de salida de la computadora. Fije los conectores apretando los tornillos del terminal en ambas unidades.

Se requiere realizar la configuración en pantalla tras la conexión. Consulte las páginas 21 a 23.

#### Nota

Dependiendo del tipo del modelo de computador que se va conectar, puede que se requiera utilizar un conector o adaptador de conversión, etc., provisto con la computadora o vendido separadamente. Para los detalles, lea el manual de instrucciones de la computadora o consulte el fabricante o distribuidor más cerca de su computadora.



## Conexión a INPUT2

Conecte un componente AV con una salida de vídeo digital (decodificador digital (digital set top box), reproductor DVD, etc.) compatible con HDCP (High-bandwidth Digital Content Protection).

Antes de intentar conectar uno de esos componentes, lea sus manuales de instrucciones para asegurarse de que los mismos pueden ser conectados.

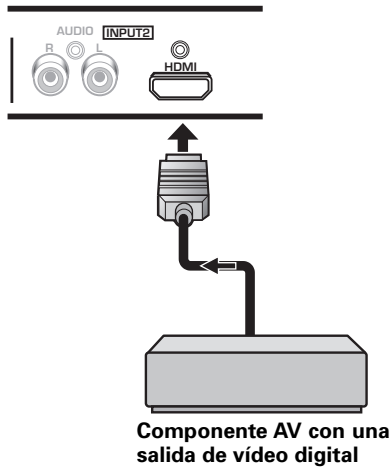

Tras la conexión, se requiere realizar la configuración en pantalla para el componente conectado. Consulte las páginas 23 a 24.

### Notas

- Utilice un cable HDMI (High Definition Multimedia Interface) para la conexión.
- Cuando conecte un componente con un conector DVI, utilice un cable de conversión DVI/HDMI para hacer la conexión.
- Ésta no es una toma destinada para utilización con una computadora personal.
- Consulte el apéndice 1 (página 46) para más información sobre los formatos de señal y visualización soportados por ENTRADA2.



HDMI, el logotipo HDMI y High-Definition Multimedia Interface son marcas registradas o nombres comerciales de HDMI Licensing LLC.

## Conexión a INPUT3

Conecte un componente AV que tenga una toma de salida S-video a la toma S-VIDEO (INPUT3).

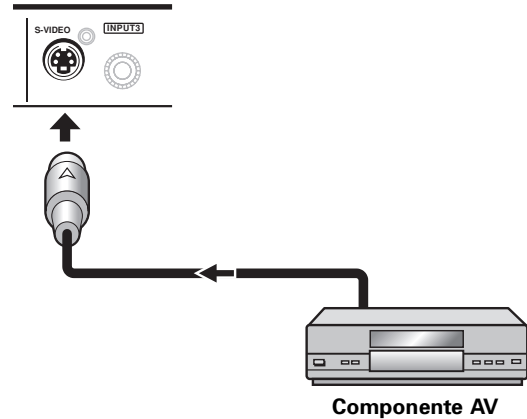

## Conexión a INPUT4

Conecte un componente AV que tenga una toma de salida S-video a la toma INPUT4. Se puede utilizar la toma VIDEO OUT (INPUT4) para generar la señal de vídeo a un monitor separado, dispositivo de grabación u otro componente con capacidad de entrada de vídeo.

### Nota

No se generará una señal de vídeo desde la toma VIDEO OUT (INPUT4) cuando la alimentación principal de esta pantalla esté desconectada o en el modo de espera.

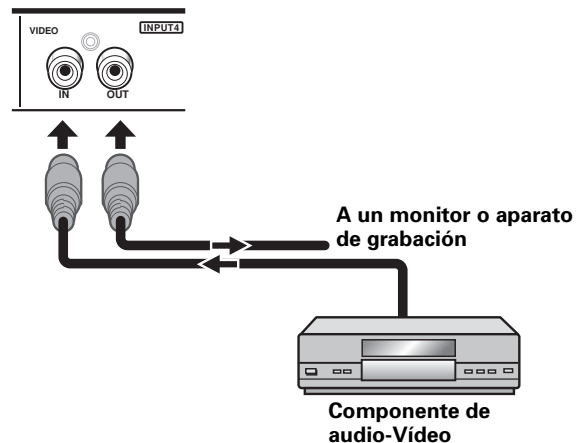

## Acerca de la conexión DTV Set Top Box

Para asegurar una conexión correcta, lea atentamente el manual de instrucciones suministrado con el decodificador DTV set top box.

Las señales de salida del decodificador set top box que esta pantalla es compatible son las siguientes.

Tipo de señal de vídeo	Señal de vídeo	Formato de la señal de vídeo	Tomas donde la conexión es posible				
			INPUT1	INPUT2	INPUT3	INPUT4	INPUT5
HDTV	1080i (1125i) 720p (750p)	Componente	⊙				⊙
		RGB	⊙				⊙
		Digital		⊙			
SDTV	480i (525i)	Compuesto				⊙	
		S-Video			⊙		
		Componente	⊙				⊙
		RGB	⊙				⊙
		Digital		⊙			
	480p (525p)	Componente	⊙				⊙
		RGB	⊙				⊙
Digital			⊙				

## Conexiones de audio

Antes de hacer las conexiones, asegúrese de que la alimentación principal del componente de audio y de la pantalla de plasma esté desconectada.

### Conexión de los altavoces

Esta unidad se equipa con un amplificador interno de 7W + 7W. Si conecta altavoces a esta unidad, siga las instrucciones de conexión siguientes.

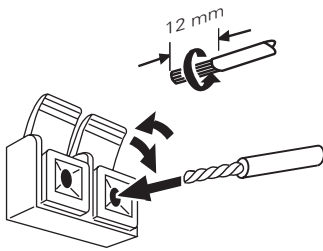

**Retuerza juntos los conductores expuestos.**

**Presione la lengüeta para abrirla e inserte el cable. Luego, cierre firmemente la lengüeta para fijar bien el cable.**

#### Notas

- Después de conectar los cables, tire con cuidado de los cables para comprobar que los núcleos de los cables estén firmemente fijados en sus terminales. Conexiones flojas pueden causar ruido o interrupción del sonido.
- No permita que los núcleos de los cables de los cables de altavoces ⊕ y ⊖ se sobresalgan excesivamente, ya que podrían ponerse en contacto y causar un cortocircuito. Esto produciría una carga excesiva en la pantalla de plasma, causando un fallo de funcionamiento o parada.

### Conexiones a las entradas de audio en esta unidad

Esta unidad tiene cinco entradas de audio. La tabla siguiente muestra las entradas de vídeo y los terminales de entrada de audio correspondientes.

Entrada de vídeo	Tomas de entrada de audio	Salida de sonido
<b>INPUT1</b>	Tomas de clavija (L/R)	El sonido de la entrada de vídeo seleccionada se genera por los terminales SPEAKER (L/R).
<b>INPUT2</b>	Tomas de clavija (L/R)	
<b>INPUT3</b>	Tomas de clavija (L/R)	
<b>INPUT4</b>	Tomas de clavija (L/R)	
<b>INPUT5</b>	Tomas de clavija (L/R)	

### Conexión de audio para el componente conectado a INPUT1

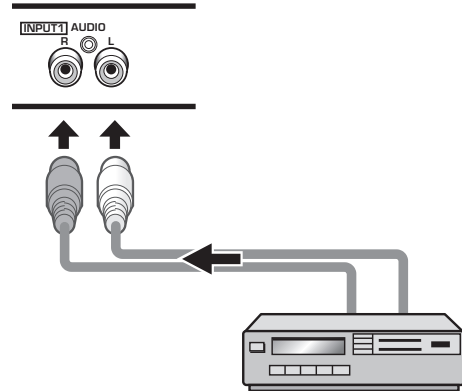

Se puede conectar la línea de audio para el componente conectado a INPUT1 a las tomas de clavija AUDIO R/L (INPUT1).

El sonido se genera por los terminales SPEAKER (L/R) de acuerdo con la selección de la entrada de vídeo.

### Conexión de audio para el componente conectado a INPUT2

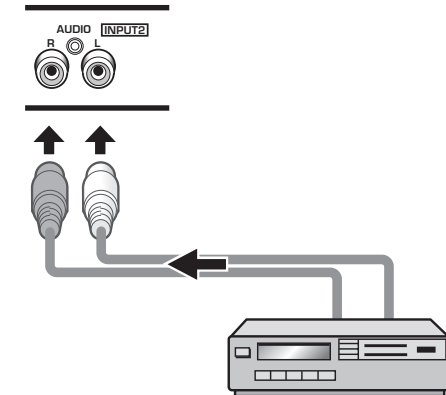

Se puede conectar la línea de audio para el componente conectado a INPUT2 a las tomas de clavija AUDIO R/L (INPUT2).

El sonido se genera por los terminales SPEAKER (L/R) de acuerdo con la selección de la entrada de vídeo.

#### Nota

Cuando utilice AUDIO INPUT2, ajuste AUDIO a ANALÓGICO (o AUTO) (Consulte la página 24).

## Conexión de audio para el componente conectado a INPUT3

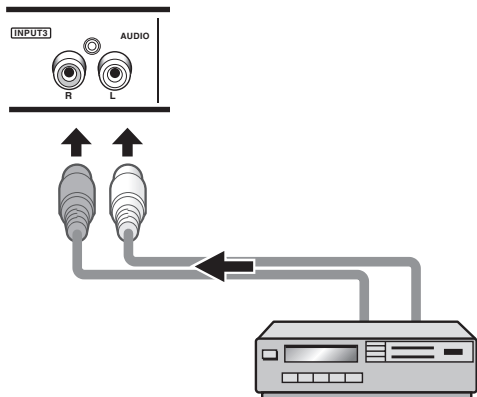

Es posible utilizar la entrada de audio con las tomas de clavija AUDIO R/L (INPUT3) para un componente conectado a INPUT3.

El sonido se genera por los terminales SPEAKER (L/R) de acuerdo con la selección de la entrada de vídeo.

## Conexión de audio para el componente conectado a INPUT4

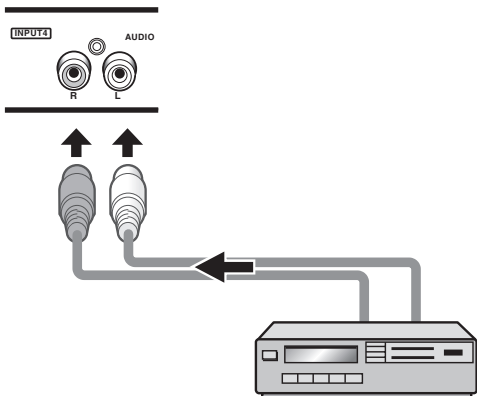

Se puede conectar la línea de audio para el componente conectado a INPUT4 a las tomas de clavija AUDIO R/L (INPUT4).

El sonido se genera por los terminales SPEAKER (L/R) de acuerdo con la selección de la entrada de vídeo.

## Conexión de audio para el componente conectado a INPUT5

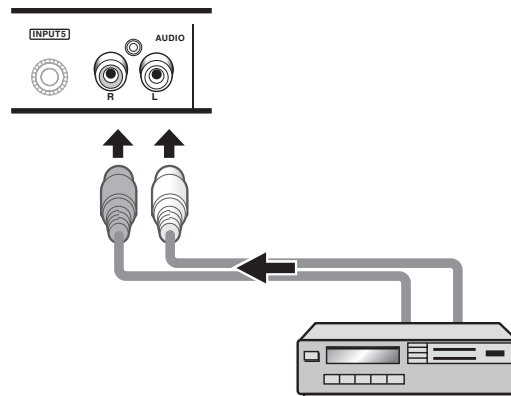

Se puede conectar la línea de audio para el componente conectado a INPUT5 a las tomas de clavija AUDIO R/L (INPUT5).

El sonido se genera por los terminales SPEAKER (L/R) de acuerdo con la selección de la entrada de vídeo.

## Conexión del cable de alimentación

Conecte el cable de alimentación después que haya completado las conexiones de todos los componentes.

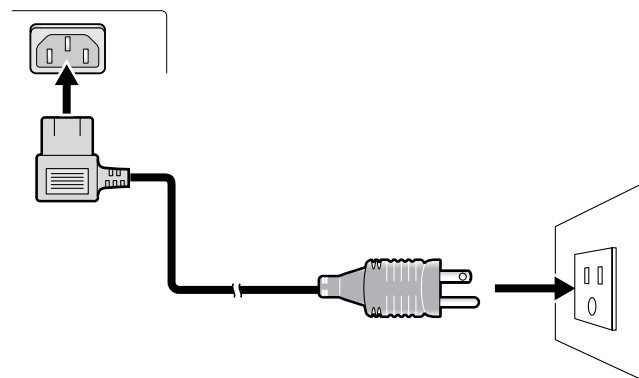

- 1 **Conecte el cable de alimentación a esta unidad.**
- 2 **Enchufe el cable de alimentación en una toma de corriente.**

### ⚠ PRECAUCIÓN

- Utilice solamente el cable de alimentación suministrado.
- Para la pantalla de plasma, se utiliza un cable de alimentación de tres núcleos con un terminal de puesta a tierra para una protección eficaz. Asegúrese siempre de conectar el cable de alimentación a una toma de corriente para tres patillas y asegúrese de que el cable esté puesto a tierra correctamente. Si utiliza una clavija de conversión de fuente de energía, utilice una toma de corriente con un terminal de puesta a tierra y atornille la línea de tierra.

### ⊘ ¡NO!

- No utilice un voltaje de suministro diferente del voltaje indicado (120 V CA, 60 Hz), ya que esto puede causar un incendio o choque eléctrico.

## Cómo instalar los cables

Esta unidad viene con abrazaderas rápidas y bandas de cuentas para agrupar los cables. Una vez que los componentes estén conectados, siga los pasos siguientes para ubicar los cables correctamente.

La ilustración muestra los modelos PDP-5004, PDP-5014, PDP-4304 y PDP-4314.

\* Según se mira desde la parte posterior de la pantalla.

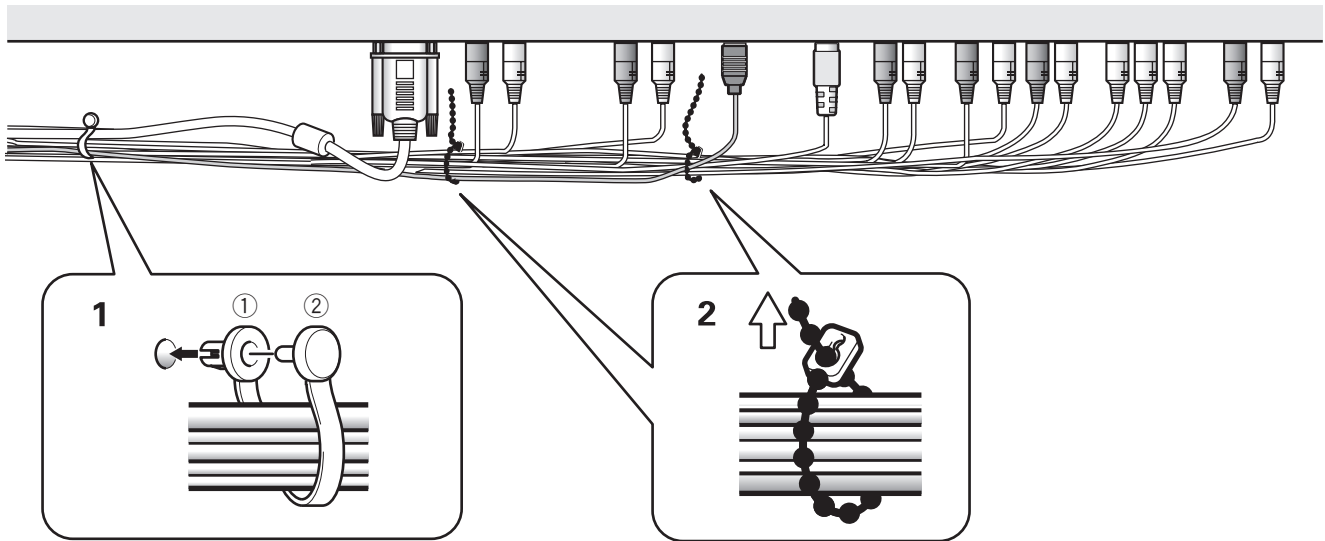

### 1 Organice juntos los cables utilizando las abrazaderas rápidas suministradas.

Inserte ① en el agujero apropiado en la parte trasera de la unidad y, a continuación, meta ② en la parte trasera de ① para fijar la abrazadera.

Las abrazaderas rápidas están diseñadas para que no se deshagan fácilmente una vez que estén en posición. Por lo tanto, fíjelas cuidadosamente.

### 2 Una los cables separados y fíjelos con las bandas en cuentas suministradas.

No permita que se produzca tensión excesiva en los extremos de los cables.

#### Nota

Los cables podrán posicionarse a la derecha o a la izquierda.

### Para fijar las abrazaderas rápidas en la pantalla

Fije las abrazaderas rápidas utilizando los 6 agujeros marcados con O a continuación, dependiendo de la situación.

La ilustración muestra los modelos PDP-5004 y PDP-5014.

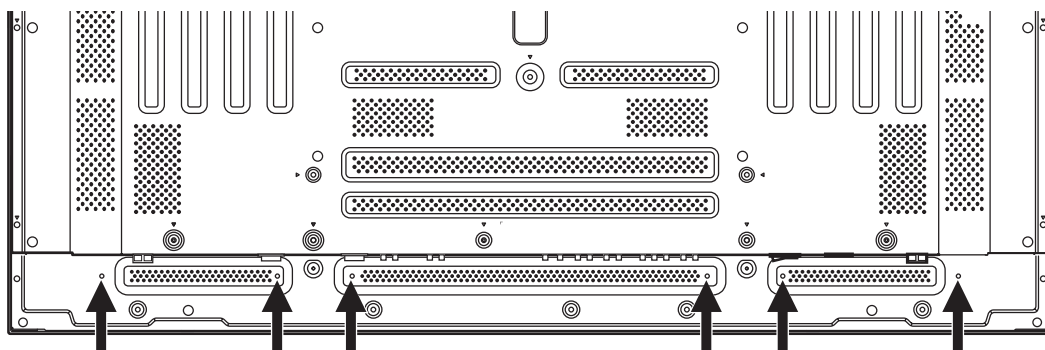

\* Según se mira desde la parte posterior de la pantalla.

### Para quitar las abrazaderas rápidas

Utilizando alicates, gire la abrazadera 90° y tire de ella hacia fuera.

En algunos casos, puede que las abrazaderas se deterioren con el tiempo y se estropeen cuando sean sacadas.

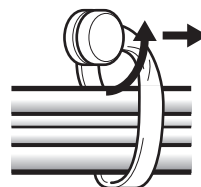

## Ajuste del idioma de visualización en pantalla

El idioma de visualización en pantalla ha sido ajustado en fábrica a inglés. Para cambiar a otro idioma, se debe cambiar el ajuste correspondiente. Siga los procedimientos a continuación para cambiar el ajuste. Para las explicaciones de los ajustes y operaciones, todas las ilustraciones del mando a distancia son para PDP-5004/PDP-4304.

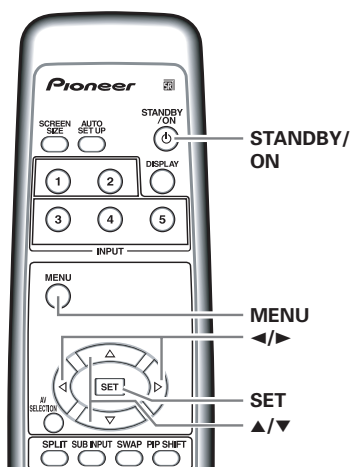

Mando a distancia

- 1 Ajuste el interruptor MAIN POWER en el panel trasero a ON.**

El indicador STANDBY en el panel frontal se encenderá en rojo.

- 2 Pulse el botón STANDBY/ON para conectar la alimentación.**

El indicador ON en el panel frontal se encenderá en verde.

- 3 Pulse el botón MENU para visualizar la pantalla del menú.**

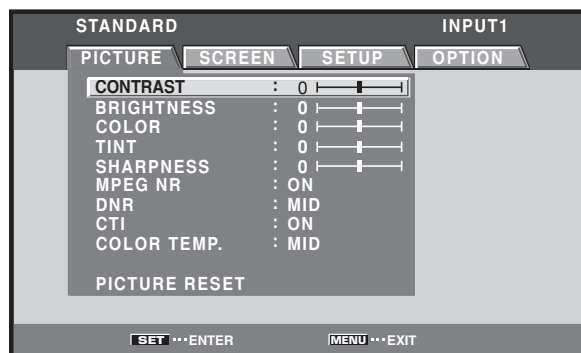

- 4 Utilice los botones ◀/▶ para seleccionar [OPTION].**

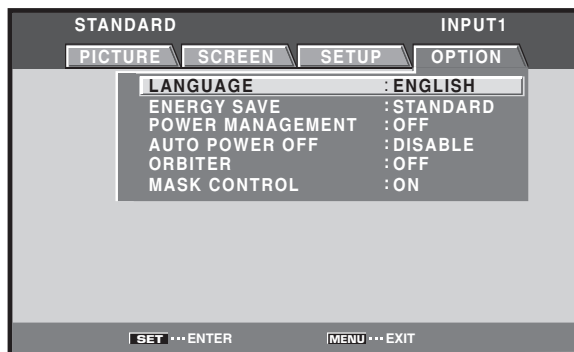

- 5 Utilice los botones ▲/▼ para seleccionar [LANGUAGE] y, a continuación, pulse el botón SET.**

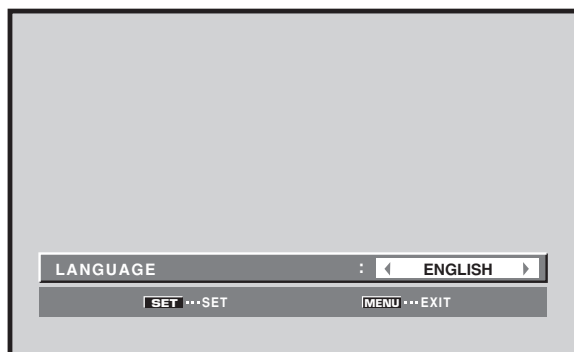

- 6 Utilice los botones ◀/▶ para seleccionar el idioma deseado.**

Cada vez que se pulsaran los botones ◀/▶, el idioma cambia entre los idiomas disponibles, en el siguiente orden:

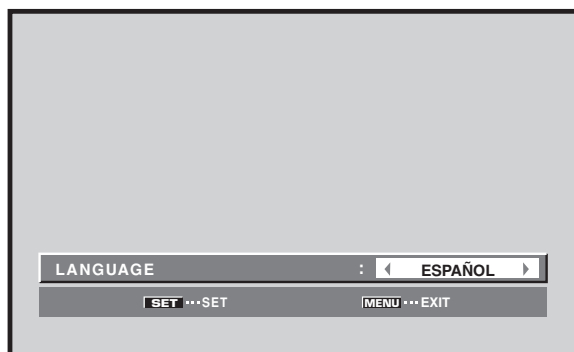

- 7 Con el idioma deseado visualizado, pulse el botón SET.**

El idioma seleccionado se almacenará en la memoria y, a continuación, la pantalla volverá a la visualización mostrada en el paso 4.

- 8 Cuando finalice el ajuste, pulse el botón MENU una vez más para volver a la visualización normal.**

### Nota

Cuando se ajuste el idioma de visualización en pantalla a cualquier de ENTRADA 1 a ENTRADA 5, se ajustará el mismo idioma de visualización, independientemente del tipo de entrada.

## Ajustes tras las conexiones (INPUT1, 2, 5)

Después que se conecte cualquier componente a INPUT1, INPUT2 o INPUT5, se requiere realizar su configuración en pantalla.

Siga el procedimiento que se describe a continuación y haga los ajustes aplicables al tipo de componente conectado.

### Ajuste de [FORMATO SEÑAL] (ENTRADA1)/ [DECODIFIC. COLOR] (ENTRADA1, 5)

#### Notas

- Estos ajustes sólo son necesarios (para ENTRADA1 cuando se proveen señales de entrada con las siguientes tasas de actualización: ① 31,5 kHz horizontal / 60 Hz; ② 45 kHz horizontal / 60 Hz vertical; ③ 48,4 kHz horizontal / 60 Hz vertical o 56,1 kHz horizontal / 70 Hz vertical. El ajuste para otros formatos de frecuencia de señal se realiza automáticamente y, por lo tanto, no se requiere ningún ajuste manual (el ajuste [FORMATO SEÑAL] no es posible).
- El ajuste [DECODIFIC. COLOR] no se soporta cuando se introduce una señal de computadora, o cuando la función [FORMATO SEÑAL] ha sido usada para seleccionar una señal diferente de [480p] o [720p].
- Realice el ajuste [DECODIFIC. COLOR] individualmente para ENTRADA1 o ENTRADA5.
- El ajuste [FORMATO SEÑAL] es posible solamente cuando se selecciona ENTRADA1.

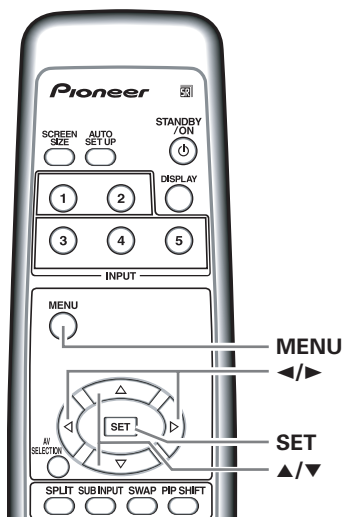

Mando a distancia

- 1 Seleccione ENTRADA1 o ENTRADA5.
- 2 Pulse el botón MENU para visualizar la pantalla del menú.



- 3 Utilice los botones ◀/▶ para seleccionar [CONFIG.].

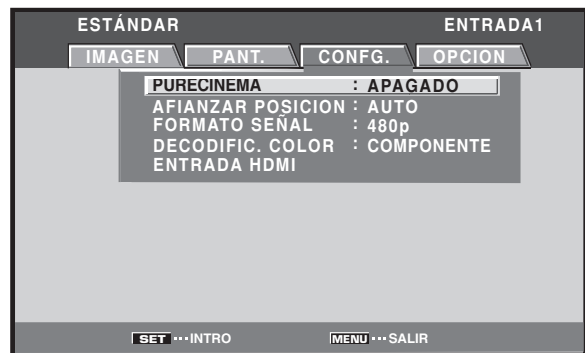

- 4 Utilice los botones ▲/▼ para seleccionar [FORMATO SEÑAL] y, a continuación, pulse el botón SET. (ENTRADA 1)

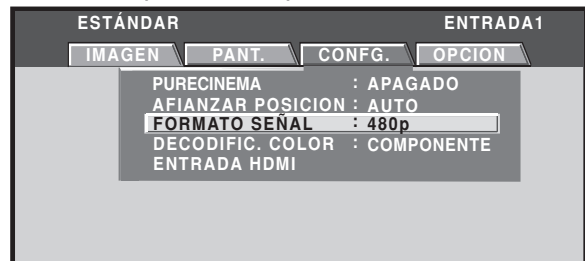

- 5 Utilice los botones ◀/▶ para seleccionar el idioma deseado.

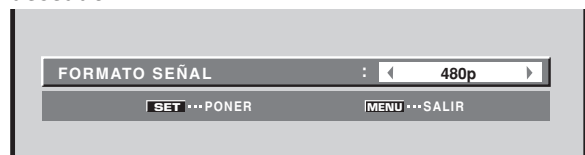

- ① Cuando la señal de entrada tiene una tasa de actualización de 31,5 kHz horizontal / 60 Hz vertical, pulsar ◀/▶ hace que el modo de visualización cambie alternadamente en la secuencia siguiente:

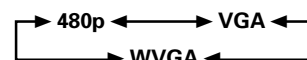

- ② Cuando la señal de entrada tiene una tasa de actualización de 45 kHz horizontal / 60 Hz vertical, pulsar los botones ◀▶ hace que el modo de visualización cambie alternadamente en la secuencia siguiente:

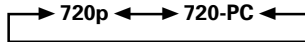

[720-PC] indica una resolución de 1280 x 720.

- ③ Cuando la señal de entrada tiene una tasa de actualización de 48,4 kHz horizontal / 60 Hz vertical, o 56,1 kHz horizontal / 70 Hz vertical, pulsar ◀▶ hace que el modo de visualización cambie alternadamente en la secuencia siguiente:

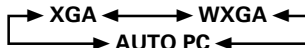

Si se selecciona [AUTO PC], la resolución de la pantalla cambia automáticamente entre [XGA] y [WXGA] como sea necesario.

### Notas

- El ajuste [AUTO PC] sólo soporta la selección automática de señal cuando se utilizan entradas RGB de señales SYNC separadas.
- Cuando se introducen señales G ON SYNC o señales SYNC compuestas, seleccionar [AUTO PC] hará que la resolución de la pantalla se ajuste sólo en [XGA].
- Cuando utilice señales G ON SYNC o señales SYNC compuestas con entradas WXGA, ajuste [FORMATO SEÑAL] manualmente a [WXGA].

### 6 Pulse el botón SET.

El ajuste se almacena en la memoria y la pantalla vuelve a la visualización mostrada en el paso 4.

- 7 Cuando conecte un componente que no sea una computadora, utilice los botones ▲/▼ para seleccionar [DECODIFIC. COLOR] y, a continuación, pulse el botón SET (ENTRADA 1 o ENTRADA5).



- 8 Utilice los botones ◀▶ para seleccionar el formato de señal de entrada.

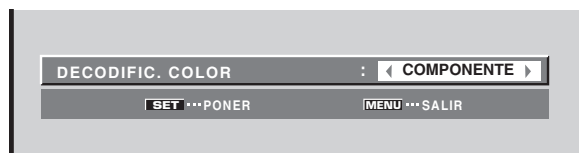

Cada vez que se pulsan los botones ◀▶, el ajuste cambia en la secuencia siguiente:

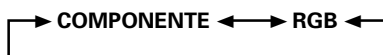

La tabla a continuación muestra los ajustes que son apropiados y disponibles para el tipo de conexión hecha.

Ajuste [FORMATO SEÑAL] y [DESCODIFIC. COLOR] de la manera siguiente.

Tenga cuidado al hacer los ajustes. Ajustes incorrectos pueden afectar adversamente la pantalla de plasma.

Componente conectado	CONFG. FORMATO SEÑAL	DESCODIFIC. COLOR
Salida de vídeo componente de un reproductor DVD, etc.	480p	COMPONENTE
Salida de vídeo componente de un sintonizador digital, etc.	720p	COMPONENTE
Salida de vídeo RGB de una videograbadora, etc., con salida RGB	480p	RGB
Salida de vídeo RGB de un PC	VGA, WVGA, 720-PC, XGA, WXGA	No se soporta

### 9 Pulse el botón SET.

Esto completa el ajuste de [DECODIFIC. COLOR], y la pantalla vuelve a la visualización mostrada en el paso 7.

- 10 Cuando finalice la configuración, pulse MENU para salir de la pantalla del menú.

## Ajuste [AFIANZAR POSICION] (ENTRADA 1, 5)

Dependiendo de la señal, las señales RGB analógicas pueden hacer que la imagen de la pantalla aparezca con un aspecto blancuzco o verdoso. En tales casos, ajuste [AFIANZAR POSICION] a [BLOQUEADO]. Normalmente, deje este ajuste en [AUTO].

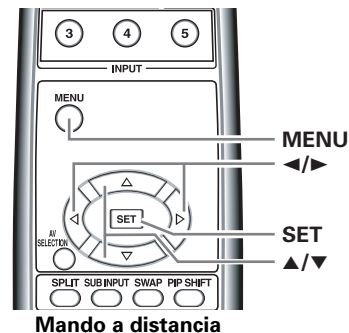

- 1 Pulse el botón MENU para visualizar la pantalla del menú.





## 2 Utilice los botones ◀/▶ para seleccionar [CONFIG.].



## 3 Utilice los botones ▲/▼ para seleccionar [AFIANZAR POSICION] y, a continuación, pulse el botón SET.



## 4 Utilice los botones ◀/▶ para seleccionar [BLOQUEADO].



El valor predeterminado de fábrica es [AUTO].  
Cada vez que se pulsa los botones ◀/▶, el ajuste cambia en la secuencia siguiente:

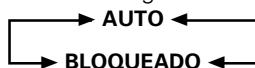

## 5 Pulse el botón SET.

Esto completa el ajuste de [AFIANZAR POSICION], y la pantalla vuelve a la visualización mostrada en el paso 3.

## 6 Cuando finalice el ajuste, pulse el botón MENU una vez más para volver a la visualización normal.

### Notas

- Haga El ajuste [AFIANZAR POSICION] es posible solamente cuando se selecciona ENTRADA1 o ENTRADA5.
- Cuando utilice esta configuración, asegúrese de comprobar cuidadosamente la salida de señal del componente que esté utilizando. Para los detalles, consulte el manual de instrucciones suministrado con el componente.

## Ajuste HDMI (ENTRADA2)

Haga el ajuste después de finalizar la conexión HDMI a INPUT2.

Siga los procedimientos a continuación y haga los ajustes aplicables a los tipos de componentes conectados.

### Nota

El ajuste HDMI es posible solamente cuando se selecciona ENTRADA2.

## SELECCIONAR IMAGEN

Esta función le permite cambiar el formato de la señal de entrada a automático o manual cuando se introduce una señal digital.

### 1 Pulse el botón MENU para visualizar la pantalla del menú.



### 2 Utilice los botones ◀/▶ para seleccionar [CONFIG.].



### 3 Utilice los botones ▲/▼ para seleccionar [ENTRADA HDMI] y, a continuación, pulse el botón SET.



### 4 Utilice los botones ▲/▼ para seleccionar [SELECCIONAR IMAGEN].

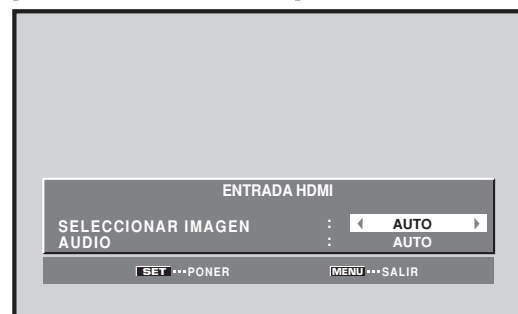

**5 Utilice los botones ◀/▶ para seleccionar un ajuste para [SELECCIONAR IMAGEN].**

La unidad ha sido ajustada en fábrica en AUTO. Cada vez que se pulsa los botones ◀/▶, el ajuste cambia en la secuencia siguiente:



- AUTO:** Identifica automáticamente las señales de vídeo introducidas.
- COLOR1:** Acepta señales Y C<sub>B</sub>/P<sub>B</sub> C<sub>R</sub>/P<sub>R</sub> (4 : 2 : 2).
- COLOR2:** Acepta señales Y C<sub>B</sub>/P<sub>B</sub> C<sub>R</sub>/P<sub>R</sub> (4 : 4 : 4).
- COLOR3:** Seleccione COLOR3 para una imagen muy oscura y distorsionada cuando se reciben señales RGB.
- COLOR4:** Seleccione COLOR4 para eliminar el brillo blanco en la imagen cuando se reciben señales RGB.

**Nota**

Aunque se seleccione AUTO, puede que el cambio automático no ocurra adecuadamente con algunas señales de entrada. En este caso, seleccione COLOR1, COLOR2, COLOR3 o COLOR4 manualmente de acuerdo con la entrada de señal real.

**6 Pulse el botón SET.**

Esto completa el ajuste de [SELECCIONAR IMAGEN], y la pantalla vuelve a la visualización mostrada en el paso 3.

**7 Cuando finalice el ajuste, pulse el botón MENU una vez más para volver a la visualización normal.**

## AUDIO

Esta función le permite cambiar la señal de audio a automático o manual cuando se introduce una señal digital.

**1 Pulse el botón MENU para visualizar la pantalla del menú.**



**2 Utilice los botones ◀/▶ para seleccionar [CONFIG.].**

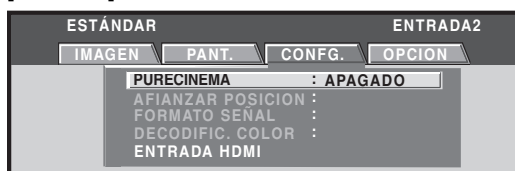

**3 Utilice los botones ▲/▼ para seleccionar [ENTRADA HDMI] y, a continuación, pulse el botón SET.**

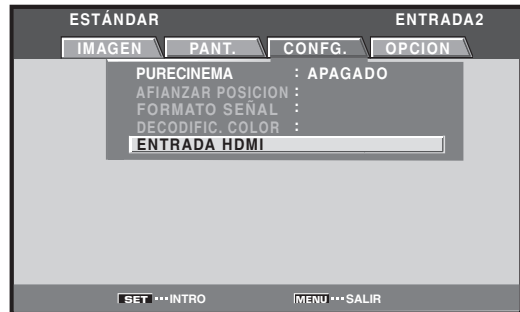

**4 Utilice los botones ▲/▼ para seleccionar [AUDIO].**

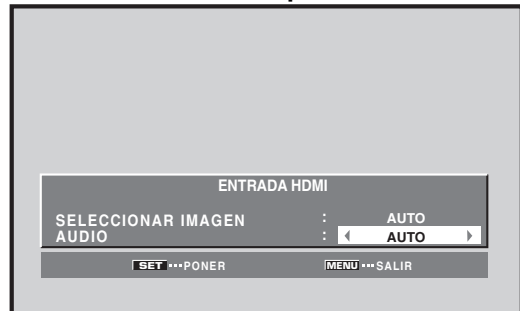

**5 Utilice los botones ◀/▶ para seleccionar un ajuste para [AUDIO].**

La unidad ha sido ajustada en fábrica en AUTO. Cada vez que se pulsaran los botones ◀/▶, el ajuste cambia en la secuencia siguiente:



- AUTO:** Identifica automáticamente las señales de audio introducidas.
- DIGITAL:** Acepta las señales de audio digitales.
- ANALÓGICO:** Acepta las señales de audio analógicas.

**Nota**

Aunque se seleccione AUTO, puede que el cambio automático no ocurra adecuadamente con algunas señales de entrada. En este caso, seleccione DIGITAL o ANALÓGICO manualmente de acuerdo con la entrada de señal real.

**6 Pulse el botón SET.**

Esto completa el ajuste de [AUDIO], y la pantalla vuelve a la visualización mostrada en el paso 3.

**7 Cuando finalice el ajuste, pulse MENU una vez más para volver a la visualización normal.**

## Selección de la fuente de entrada

Esta sección explica las operaciones básicas de la pantalla de plasma. En las páginas siguientes se explica cómo conectar y desconectar la alimentación principal, cómo poner la pantalla en funcionamiento o en el modo de espera, y cómo seleccionar los componentes seleccionados.

### Antes de empezar, asegúrese de lo siguiente:

- Han sido hechas conexiones entre la pantalla de plasma y los componentes AV o computadora personal como se describe en la sección "Instalación y conexiones" que empieza en la página 11.
- Ha sido configurado el menú en pantalla para introducir señales de los componentes conectados a INPUT1, INPUT2 e INPUT5 como se describe en la sección "Ajustes del sistema" que empieza en la página 20. Si no se ha hecho ninguna conexión a estos terminales, la configuración en pantalla no es necesaria.

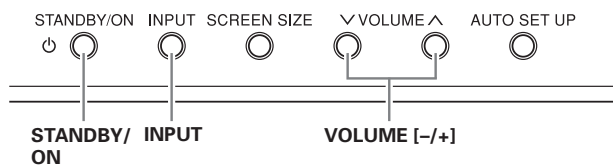
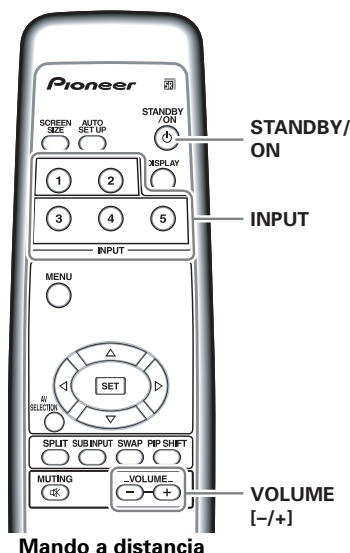

### 1 Ajuste el interruptor MAIN POWER en el panel trasero a ON.

El indicador STANDBY en el panel frontal se encenderá en rojo.

### 2 Pulse el botón STANDBY/ON para encender la unidad.

El indicador ON en el panel frontal se encenderá en verde.

### 3 Pulse el botón INPUT en el mando a distancia o en la pantalla para seleccionar la entrada.

Cada vez que se pulsa el botón INPUT de la pantalla, la entrada cambia en la secuencia siguiente:



- Cuando la pantalla del menú esté visualizada, cambiar la entrada de señal hace que la pantalla del menú desaparezca.
- Si la señal de entrada de la computadora no se soporta por la pantalla, se visualizará el mensaje siguiente:

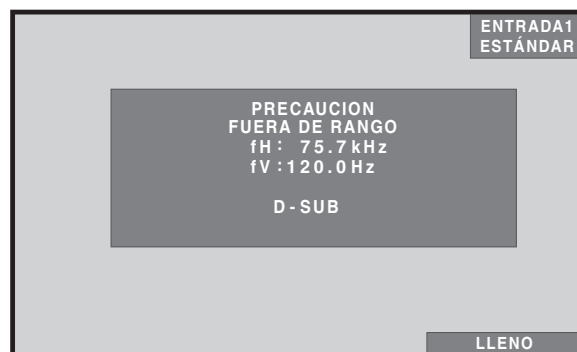
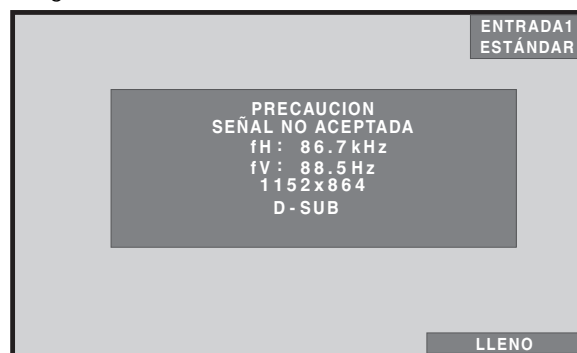

### 4 Utilice los botones VOLUME (+/-) en el mando a distancia o en la pantalla para ajustar el volumen del sonido.

Si no se han hecho conexiones de audio a la pantalla de plasma, este paso no es necesario.

### 5 Cuando finalice de utilizar la pantalla, pulse el botón STANDBY/ON para ponerla en el modo de espera.

## 6 Ajuste el interruptor MAIN POWER en el panel trasero a OFF.

Puede que el indicador STANDBY continúe encendido durante un corto período de tiempo incluso después de haber desconectado la alimentación principal. Esto ocurre debido a la carga eléctrica residual que queda en los circuitos, y la luz se apagará pronto.

### Nota

No deje la misma imagen visualizada en la pantalla durante un largo período de tiempo. Hacer esto puede causar un fenómeno conocido como "quemadura de pantalla", que dejará una imagen fantasma o residual en la pantalla.

## Ajuste del volumen del sonido

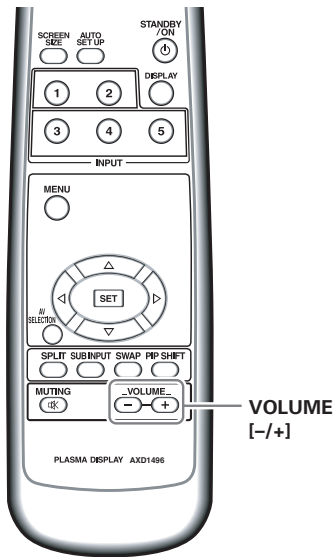

Mando a distancia

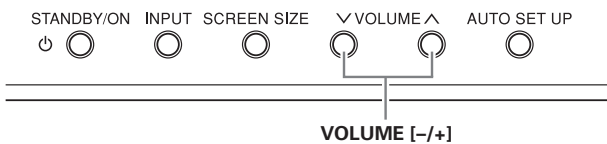

Panel de operación de la pantalla de plasma

### Pulse los botones VOLUME.

Pulse el botón [-] o [+] para reducir o aumentar, respectivamente, el volumen del sonido de los altavoces.



## Silenciamiento del sonido

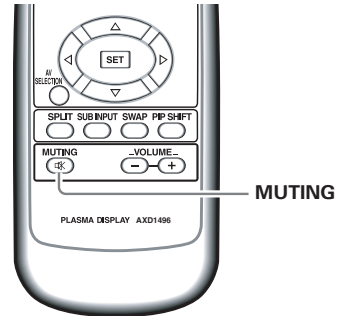

Mando a distancia

### Pulse el botón MUTING en el mando a distancia.

Pulse de nuevo el botón **MUTING** para restaurar el sonido.

Presionando **VOLUME +** también se sale del modo de silencio.

## Confirmación del estado actual

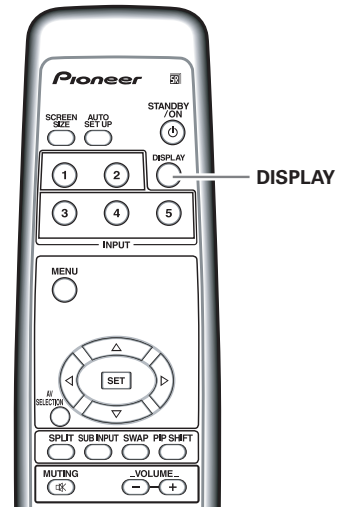

Mando a distancia

### Pulse el botón DISPLAY.

La entrada actualmente seleccionada, selección AV, el tamaño de la pantalla y las tasas de actualización se visualizarán durante aproximadamente 3 segundos.

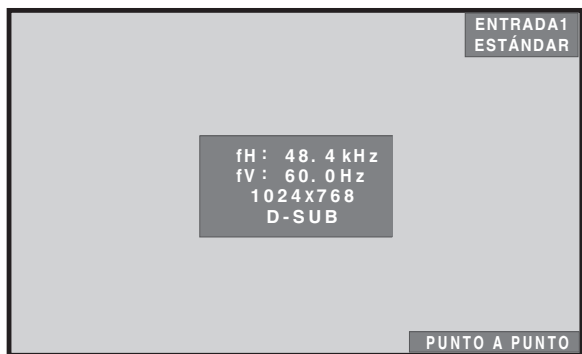

**Nota**

Las tasas de actualización visualizadas pueden ser ligeramente diferentes de los valores reales.

## Cambio del tamaño de pantalla

Esta unidad tiene modos de pantalla de diversos aspectos de altura y anchura. Para una visualización óptima, recomendamos que seleccione el modo de pantalla que se ajuste mejor a la fuente de vídeo que esté viendo. Aunque estos modos están diseñados para una visualización completa de una imagen en una pantalla ancha, esperamos que usted los utilice entendiendo perfectamente las intenciones del fabricante.

## Selección del tamaño de pantalla

El tamaño y el margen de la imagen en la pantalla se pueden cambiar entre 5 tamaños de pantalla durante la entrada de señal de vídeo, y entre 3 tamaños durante la entrada de señal de PC.

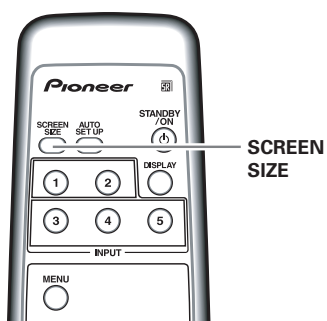

Mando a distancia

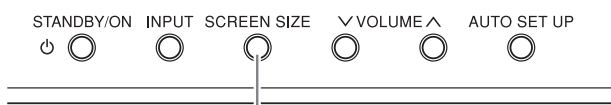

SCREEN SIZE

Panel de operación de la pantalla de plasma

### 1 Pulse el botón SCREEN SIZE.

El modo SCREEN SIZE se visualiza en la esquina inferior derecha de la pantalla.

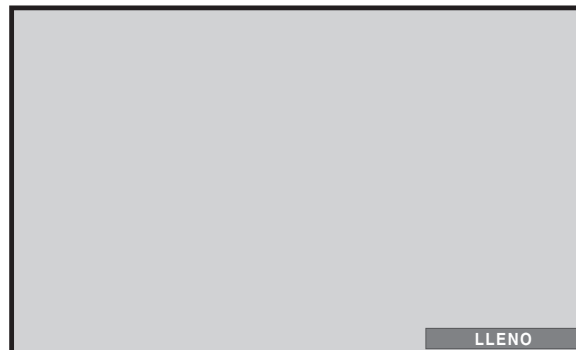

### 2 Pulse de nuevo el botón SCREEN SIZE con las indicaciones del modo SCREEN SIZE visualizada en la esquina inferior derecha de la pantalla.

El ajuste cambiará en la secuencia siguiente:

#### Durante la entrada de señal de vídeo (ENTRADA1 a 5)

Con ENTRADA1, 2 y ENTRADA5, los modos de pantalla que se pueden seleccionar difieren dependiendo de la señal de entrada. Consulte la tabla de compatibilidad con señales de vídeo en la página 46.

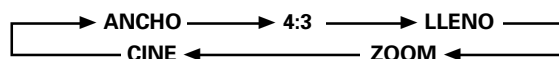

#### Durante la entrada de señal de PC (ENTRADA1)

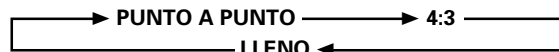



Los modos de pantalla que se pueden seleccionar difieren dependiendo de la señal de entrada. Consulte la tabla de compatibilidad con señales de vídeo en la página 46, o la tabla de compatibilidad con señales de PC en las páginas 47 a 48.

#### Notas

- Cuando se utiliza el ajuste [ANCHO], [ZOOM] o [LLENO] para visualizar una imagen 4:3 de pantalla no ancha en una pantalla ancha, puede que una parte de la imagen quede cortada o aparezca deformada.
- Tenga presente que cuando se utiliza la pantalla para propósitos de visualización comerciales o públicos, seleccionar los ajustes de modo [ANCHO], [ZOOM], [CINE] o [LLENO] puede violar los derechos de autor protegidos por las leyes de derechos de autor.
- Cuando se selecciona [PUNTO A PUNTO] (excepto cuando una señal de 1280 x 768 esté siendo introducida a los PDP-5004/PDP-5014, o una señal de 1024 x 768 esté siendo introducida a los PDP-4304/PDP-4314) o [4:3] de la pantalla, y cuando el CONTROL MASCARA (página 40) está en ENCENDIDO, la posición de la pantalla se mueve ligeramente cada vez que se conecta la alimentación. Esto sirve para evitar la quemadura de imagen.

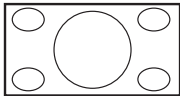
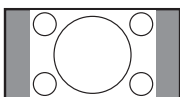
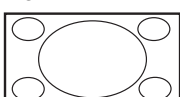
**Durante la entrada de señal de vídeo**

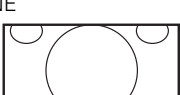
Cómo aparece la imagen	
<b>ANCHO</b> 	Adecuado para ver noticias o programas deportivos. Puede ver películas o programas deportivos con una imagen fuerte y expansiva.
<b>4:3</b> 	Adecuado para ver noticias o comedias de situación. Se puede ver software de vídeo en su tamaño de pantalla original.
<b>LLENO</b> 	Adecuado para imágenes de pantalla ancha (con compresión).
<b>ZOOM</b> 	Adecuado principalmente para ver en tamaño Cinemascope y otras imágenes de película. Proporciona una imagen más fuerte y expansiva.
<b>CINE</b> 	Adecuado primariamente para ver tamaño de cine VistaVision.

① **PUNTO A PUNTO**

La señal de entrada y la pantalla mantienen una relación de punto a línea de 1:1, por lo que la imagen es muy fiel a la original.

[PDP-5004, PDP-5014]

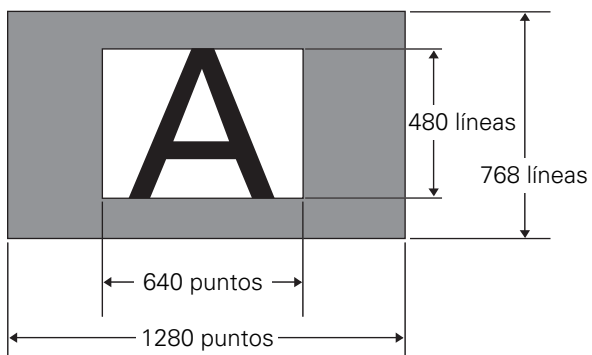

(La ilustración muestra la entrada de 640 x 480.)

[PDP-4304, PDP-4314]

\* El modelo PDP-4304 y PDP-4314 han sido diseñado con elementos oblongos horizontalmente, que hacen que la imagen visualizada aparezca más oblonga que la de la señal de entrada original.

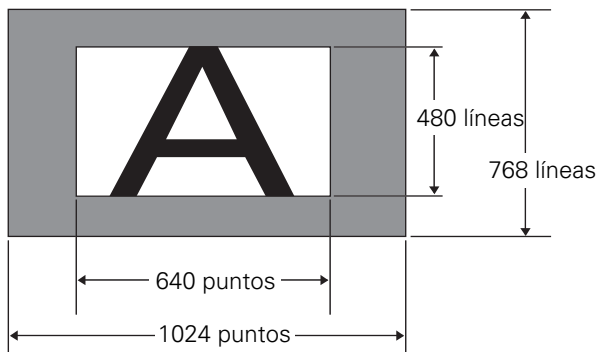

(La ilustración muestra la entrada de 640 x 480.)

② **4:3**

La imagen llena en todo lo posible la pantalla sin alterar la relación de aspecto de la señal de entrada.

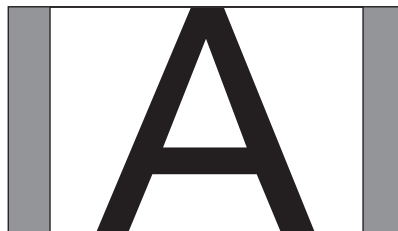

③ **LLENO**

La imagen se presenta con una relación de aspecto de 16:9 y llena toda la pantalla.



**Nota**

Cuando se ve en la relación de aspecto 4:3 continuamente durante varias horas, o durante cortos períodos de tiempo repetidamente todos los días, puede que se quemara alguna imagen en la pantalla.

Para evitar tal quemadura de imágenes en la pantalla, utilice relaciones de aspecto diferentes de 4:3 siempre que posible, a menos que sea necesario para evitar la violación de los derechos de autor.

## Visualización de pantallas múltiples

[PDP-5004, PDP-4304 solamente]

La función de pantallas múltiples de la pantalla de plasma permite la visualización simultánea de dos entradas. La visualización de pantallas múltiples incluye tres modos: 2-SCREEN (2 pantallas), PinP (imagen-en-imagen) e PoutP (imagen-fuera de-imagen).

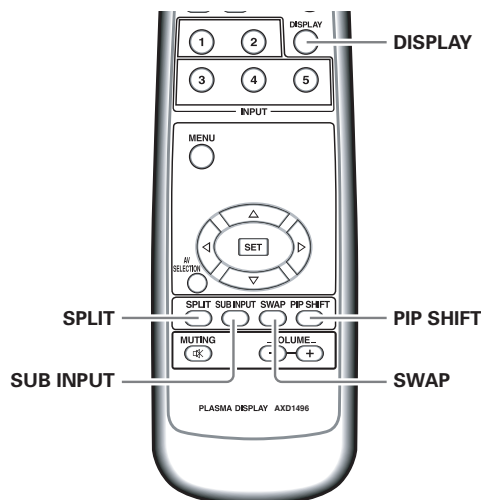

### 1 Pulse el botón SPLIT en el mando a distancia.

Cada vez que se pulsa el botón, la visualización de pantallas múltiples cambia en la secuencia siguiente:

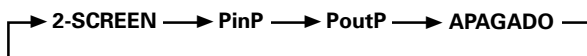

#### ① 2-SCREEN

La pantalla principal se visualiza a la izquierda y la pantalla secundaria a la derecha.



#### ② PinP

La pantalla secundaria se visualiza en una de las cuatro esquinas de la pantalla principal.

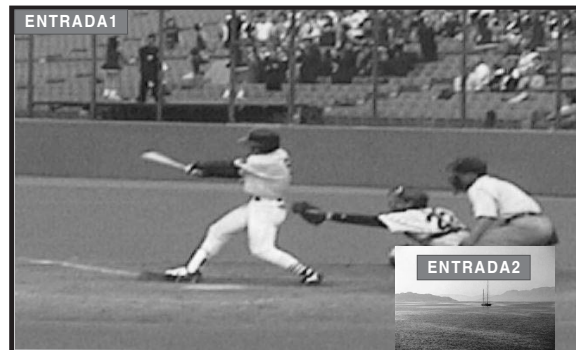

#### ③ PoutP

La pantalla secundaria se visualiza fuera del lado derecho de la pantalla principal.

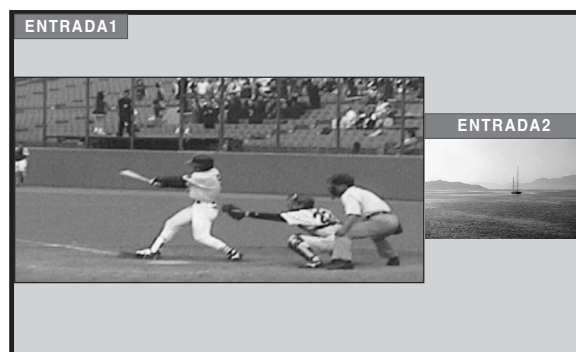

### 2 Pulse el botón SUB INPUT en el mando a distancia para seleccionar la fuente de entrada de la pantalla secundaria.

#### Para intercambiar entre las entradas de pantalla principal y pantalla secundaria:

**Pulse el botón SWAP en el mando a distancia.**

- Cuando se ha seleccionado el modo 2-SCREEN: Se intercambian los lados derecho e izquierdo de la pantalla; lo que se veía en la pantalla principal se verá ahora en la pantalla secundaria, y viceversa.
- Cuando se ha seleccionado PinP o PoutP: Lo que se veía antes en la pantalla principal aparecerá ahora en tamaño reducido como imagen secundaria, y viceversa.

#### Para cambiar la posición de la pantalla secundaria en el modo PinP:

**Pulse el botón PIP SHIFT en el mando a distancia.**

Cada vez que se pulsa el botón, la posición de la pantalla secundaria se mueve en la secuencia siguiente:

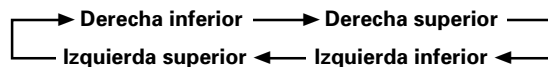

**Para visualizar la entrada actualmente seleccionada:**

**Pulse el botón DISPLAY.**

Si se pulsa el botón DISPLAY en el modo de pantallas múltiples, la pantalla principal y la pantalla secundaria se visualizarán con la entrada actualmente seleccionada para cada una.

**Notas**

- Cuando utilice la pantalla de plasma en una actividad comercial, o cuando muestre imágenes públicamente, utilizar la función de tamaño de pantalla para comprimir o ampliar la imagen puede violar los derechos de autor de los propietarios de la imagen.
- Si se deja la visualización de pantallas múltiples durante mucho tiempo, o si se visualizan las mismas pantallas múltiples repetidamente durante intervalos cortos diariamente, puede que se quemé un patrón de imagen residual en la pantalla.
- Cuando seleccione el modo 2-SCREEN, puede que la imagen en la pantalla aparezca un poco tosca, dependiendo de la fuente usada.
- El modo de pantallas múltiples se cancelará si se abre un menú.
- No se puede cambiar el tamaño de pantalla durante la visualización de pantallas múltiples.
- Cuando se utiliza la función de pantallas múltiples, se genera el sonido de la entrada seleccionada en la pantalla principal.
- Como la pantalla principal utiliza circuitos que proporcionan una calidad de imagen superior a la de la pantalla secundaria, la calidad de imagen de la pantalla principal y la de la pantalla secundaria son distintas.
- Al efectuar el ajuste de calidad de la imagen, hay algunos elementos que no afectan a la calidad de la imagen de la pantalla secundaria.

**Ajuste AV SELECTION**

Para disfrutar de la mejor imagen, puede seleccionar entre 5 ajustes durante la entrada de señal de vídeo, y entre 2 durante la entrada de señal de PC.

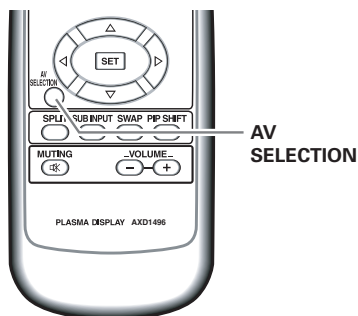

**Mando a distancia**

**1 Pulse el botón AV SELECTION.**

El modo AV SELECTION se visualiza en la esquina superior derecha de la pantalla.



**2 Pulse de nuevo el botón AV SELECTION con las indicaciones del modo AV SELECTION visualizadas en la esquina superior derecha de la pantalla.**

Cada vez que se pulsa el botón AV SELECTION con las indicaciones del modo AV SELECTION visualizadas en la esquina superior derecha de la pantalla, el ajuste cambia en la secuencia siguiente:

**Durante la entrada de señal de vídeo**



**Durante la entrada de señal de PC**

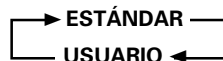

El ajuste de fábrica es DINÁMICO para la entrada de señal de vídeo y ESTÁNDAR para la entrada de señal de PC. Se recomienda utilizar ESTÁNDAR usualmente.

- Durante la entrada de señal de vídeo
  - DINÁMICO ..... Aumenta el contraste para una imagen brillante con contraste fuerte.
  - ESTÁNDAR ..... Proporciona una calidad de imagen estándar.
  - PELÍCULA ..... Disminuye el brillo de la imagen haciendo que imágenes oscuras aparezcan como películas fácilmente visibles.
  - JUEGO ..... Disminuye el brillo de la imagen dejándola más fácil a los ojos cuando se reproducen juegos de TV.
  - USUARIO ..... El mismo ajuste de ESTÁNDAR al salir de la fábrica.
- Durante la entrada de señal de PC
  - ESTÁNDAR ..... Proporciona una calidad de imagen estándar.
  - USUARIO ..... El mismo ajuste de ESTÁNDAR al salir de la fábrica.

Puede utilizar cada uno de los modos AV SELECTION como una base, y hacer los ajustes como desee. Para los detalles, consulte la página 31.

**Nota**

Hay ocasiones en las que no es posible cambiar el modo AV SELECTION como, por ejemplo, durante la visualización de la pantalla del menú y cuando no hay entrada de señal.



# Ajustes de la imagen y de la pantalla

## Ajuste de la imagen

Puede almacenar los valores de ajuste de la imagen para cada ENTRADA y cada modo AV SELECTION.

### Nota

Este ajuste no es posible en el modo DINÁMICO para [AV SELECTION].

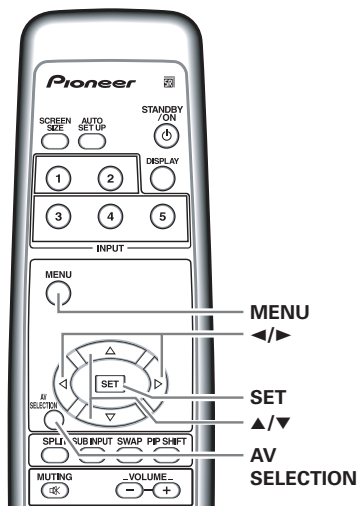

Mando a distancia

- 1 Pulse el botón AV SELECTION para seleccionar el modo deseado (Consulte la página 30).
- 2 Pulse el botón MENU para visualizar el menú.



- 3 Utilice los botones ▲/▼ para seleccionar el ítem deseado y, a continuación, pulse el botón SET.



- 4 Utilice los botones ◀/▶ para ajustar la calidad de la imagen como desee.

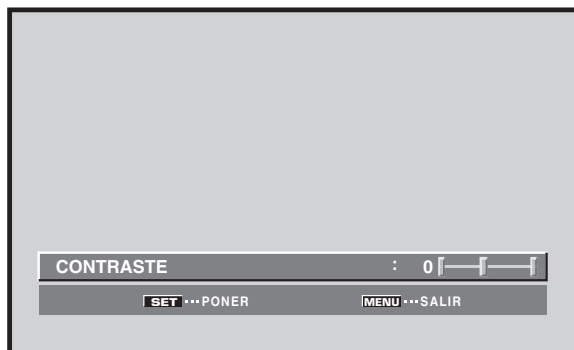

- 5 Pulse el botón SET. Los valores de ajuste se almacenan, y la pantalla vuelve a la visualización mostrada en el paso 3.
- 6 Cuando finalice el ajuste, pulse el botón MENU una vez más para volver a la visualización normal.

### ● Ítems de ajuste y configuración durante la entrada de señal de vídeo

	Reducción	Aumento
CONTRASTE .....	El contraste queda más débil.	El contraste queda más fuerte.
BRILLO .....	La imagen queda más oscura.	La imagen queda más brillante.
COLOR .....	Los colores quedan más débiles.	Los colores quedan más fuertes.
MATIZ .....	Los tonos de la piel tiran a morado.	Los tonos de la piel tiran a verde.
NITIDEZ .....	La imagen queda más suave.	La imagen queda más nítida.

### MPEG NR

Utilice cuando ocurre ruido de mosquito en la imagen cuando se visualiza un programa digital, se reproduce un DVD, etc.

Cada vez que se pulsan los botones ◀/▶, el ajuste cambia en la secuencia siguiente:

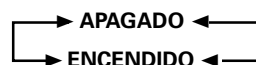

- A medida que cambia de APAGADO ▶ ENCENDIDO, el efecto queda más fuerte.

### DNR

Esta función reduce la granulación para proporcionar una imagen más clara.

Cada vez que se pulsan los botones ◀/▶, el ajuste cambia en la secuencia siguiente:

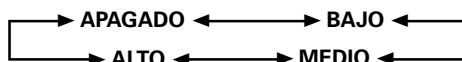

- A medida que cambia de BAJO ▶ MEDIO ▶ ALTO, el efecto queda más fuerte.

## CTI

Esto le permite aclarar el contorno de los colores. Cada vez que se pulsán los botones ◀/▶, el ajuste cambia en la secuencia siguiente:



- ENCENDIDO .. CTI se activa.
- APAGADO ..... CTI se desactiva.

## TEMP. COLOR

Ajusta el tono de color blanco como lo deseado.

Cada vez que se pulsán los botones ◀/▶, el ajuste cambia en la secuencia siguiente:



- BAJO ..... Proporciona un tono de color amarillo poco caliente.
- MEDIO ..... Proporciona un tono de color natural (Estándar).
- ALTO ..... Proporciona un tono de color azul muy caliente.

### ● Ítems de ajuste durante la entrada de señal de PC

	Reducción	Aumento
CONTRASTE .....	El contraste queda más débil.	El contraste queda más fuerte.
BRILLO .....	La imagen queda más oscura.	La imagen queda más brillante.

## Retorno a los valores de ajuste de la imagen original

Realice el procedimiento siguiente para retornar los valores ajustados a sus valores iniciales de fábrica.

### Nota

Este ajuste no es posible en el modo DINÁMICO para [AV SELECTION].

- 1 Seleccione la ENTRADA y el modo AV SELECTION para los valores que desea retornar a los ajustes de fábrica iniciales.

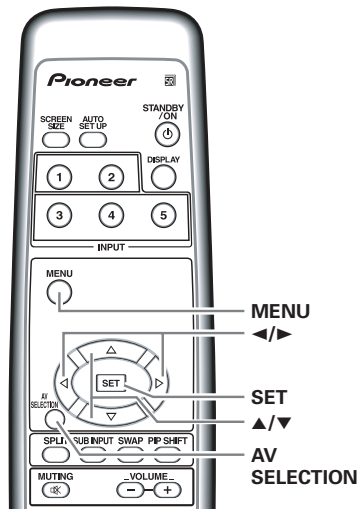

Mando a distancia

- 2 Pulse el botón MENU para visualizar el menú.



- 3 Utilice los botones ▲/▼ para seleccionar [REINIC. IMAGEN] y, a continuación, pulse el botón SET.



**4 Utilice los botones ◀/▶ para seleccionar [SÍ] y, a continuación, pulse el botón SET.**

Todos los datos de ajuste de la imagen para la ENTRADA y modo AV SELECTION actualmente seleccionados vuelven a los ajustes de fábrica, y la pantalla vuelve a la visualización mostrada en el paso 3.

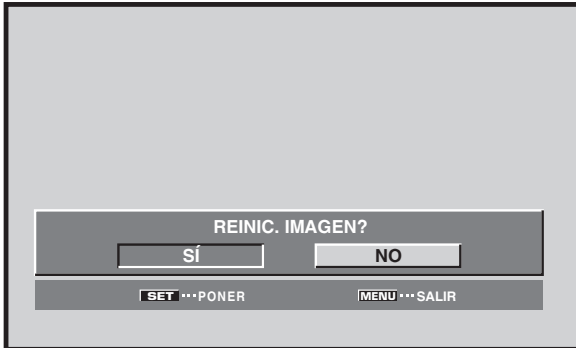

**5 Cuando finalice el ajuste, pulse el botón MENU para volver a la visualización normal.**

**Nota**

El ajuste [REINIC. IMAGEN] sólo se aplica a la ENTRADA y modo AV SELECTION actualmente seleccionados. No se puede aplicar simultáneamente a ENTRADAS y modos AV SELECTION múltiples.

## Ajuste de la POSICION, RELOJ y FASE de la pantalla (Ajuste automático)

Durante la entrada de señal de PC, pulsar el botón **AUTO SET UP** en el mando a distancia o en el panel de operación de la pantalla hace que la pantalla ajuste automáticamente la posición, el reloj y la fase de la pantalla para que correspondan del mejor modo con la entrada de imagen actual.

**Cuando se pulsa el botón, los ajustes óptimos se seleccionan automáticamente para la fuente de entrada actual.**

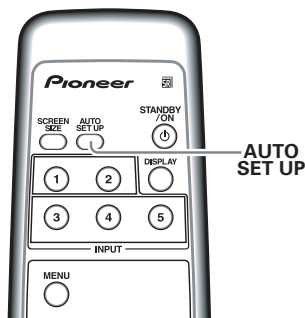

Mando a distancia

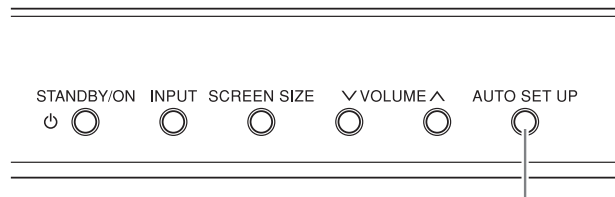

AUTO SET UP

Panel de operación de la pantalla de plasma

**Pulse el botón AUTO SET UP en la pantalla de plasma o en el mando a distancia.**



**Notas**

- Este ajuste funciona solamente cuando se conecta una señal de computadora a INPUT1.
- Realice este ajuste individualmente para cada tipo de señal.
- Puede que los ajustes óptimos no sean posibles para baja luminancia y algunas otras señales. En estos casos, utilice los métodos de ajuste explicados en esta página **"Ajuste de la POSICION, RELOJ y FASE de la pantalla (Ajuste manual)"**.
- Si ejecuta el AJUSTE AUTO., la pantalla cambia automáticamente los ajustes POSICION, RELOJ y FASE aunque los haya ajustado manualmente siguiendo los procedimientos en la sección siguiente.

## Ajuste de la POSICION, RELOJ y FASE de la pantalla (Ajuste manual)

Siga el procedimiento para almacenar los valores de ajuste para cada ENTRADA.

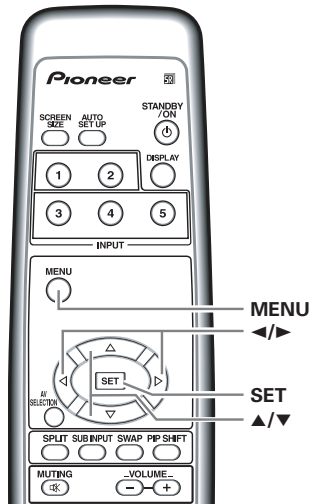

Mando a distancia

- 1 Pulse el botón MENU para visualizar la pantalla del menú.

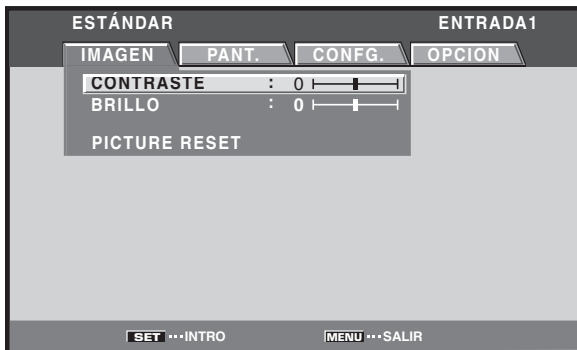

- 2 Utilice los botones ◀/▶ para seleccionar [PANT.]. (MENU durante la entrada de señal de PC a través de INPUT1)



(MENU durante la entrada de señal de vídeo a través de INPUT1 a 5.)



- 3 Utilice los botones ▲/▼ para seleccionar el ítem de ajuste y, a continuación, pulse el botón SET.



- 4 Utilice los botones ◀/▶ y ▲/▼ para seleccionar el valor deseado.

- Cuando el ítem [POSICION] está seleccionado, los botones ◀/▶ controlan el movimiento en la dirección Horizontal (H), y los botones ▲/▼ controlan el movimiento en la dirección Vertical (V).

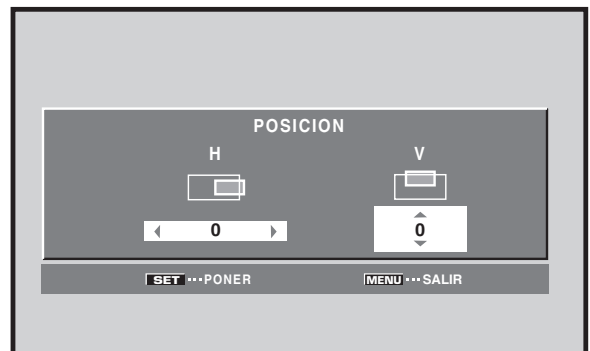

- Utilice los botones ◀/▶ para los ajustes de [RELOJ] y [FASE].

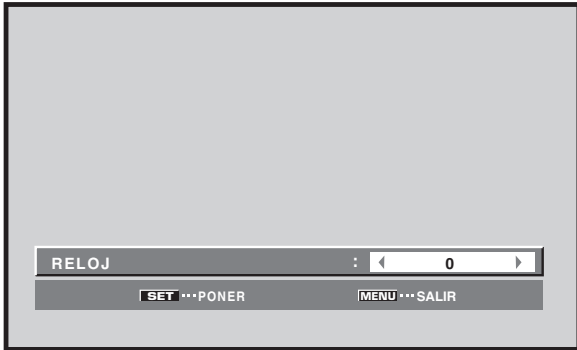

**5 Pulse el botón SET.**

Pulsar el botón **SET** almacena el valor en la memoria y la pantalla vuelve la visualización mostrada en el paso 3.

**6 Cuando finalice el ajuste, pulse el botón MENU una vez más para volver a la visualización normal.**

**Ítems de ajuste durante la entrada de señal de PC**  
POSICION

- H ..... Ajusta la posición de la imagen hacia la izquierda o derecha.
- V ..... Ajusta la posición de la imagen hacia arriba o abajo.
- RELOJ ..... Ajusta la ruptura de las letras o el ruido en la pantalla. Este ítem ajusta la frecuencia de la señal del reloj interno de la pantalla que corresponde a la señal de vídeo de entrada.
- FASE ..... Ajusta de modo a minimizar las fluctuaciones de las letras en la pantalla o la desalineación del color. Este ítem ajusta la fase de la señal del reloj interno ajustada con [RELOJ].

**Ítems de ajuste durante la entrada de señal de vídeo**  
POSICION

- H ..... Ajusta la posición de la imagen hacia la izquierda o derecha.
- V ..... Ajusta la posición de la imagen hacia arriba o abajo.

**Notas**

- El ajuste de [RELOJ] y [FASE] es posible durante la entrada de señal de PC a través de INPUT1.
- Cuando se cambia la frecuencia de [RELOJ], puede que se requiera reajustar la opción horizontal [H] del ítem [POSICION].
- Si se ajustan excesivamente los ítems de ajuste en el modo [PANT.], puede que la imagen no se visualice correctamente.
- Durante la entrada de señal de vídeo y la entrada de señal de PC, los valores de ajuste de ENTRADA1 se almacenan separadamente.

**Para reponer los ajustes del modo [PANT.] a los valores predeterminados**

- 1 En el paso 3 del procedimiento precedente, utilice los botones ▲/▼ para seleccionar [REINICIAR PANT.] y, a continuación, pulse el botón SET.**

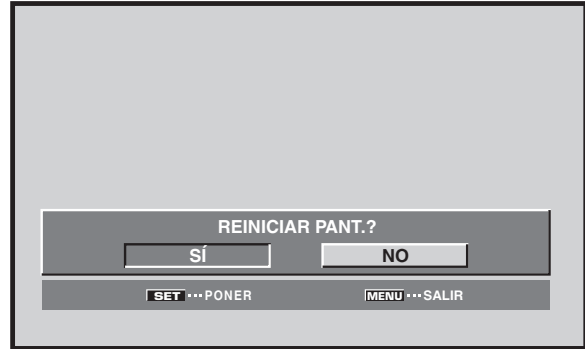

- 2 Utilice los botones ◀/▶ para seleccionar [SÍ] y, a continuación, pulse el botón SET.**

Todos los valores de ajuste de [PANT.] para la ENTRADA seleccionada vuelve a los ajustes de fábrica.

## Ajuste del modo PURECINEMA

Este modo le permite obtener una reproducción de DVD de fidelidad más alta de grabaciones de películas y otras imágenes.

### Nota

Haga los ajustes individualmente para cada entrada.

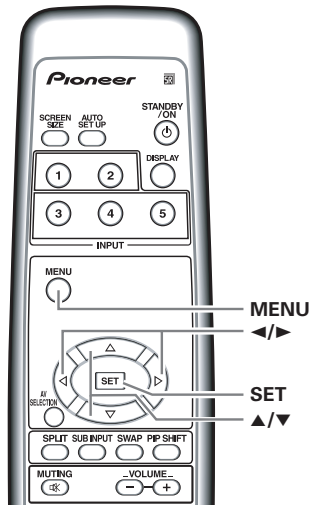

Mando a distancia

- 1 Pulse el botón MENU para visualizar la pantalla del menú.



- 2 Utilice los botones ◀/▶ para seleccionar [CONFIG.].

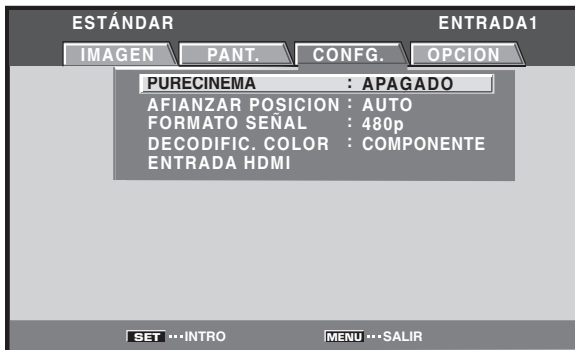

- 3 Utilice los botones ▲/▼ para seleccionar [PURECINEMA] y, a continuación, pulse el botón SET.



- 4 Utilice los botones ◀/▶ para seleccionar el modo deseado para [PURECINEMA].

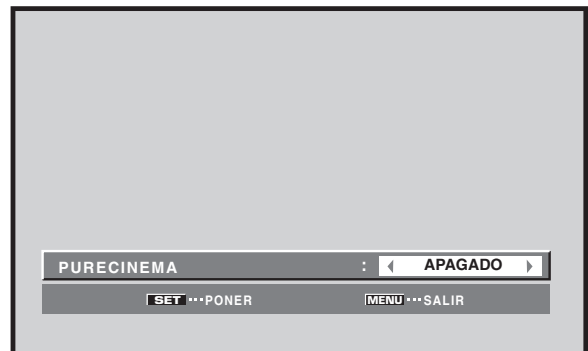

Estado en el momento del envío desde fábrica  
 Durante la entrada de señal de 480p y 720p: APAGADO  
 Durante la entrada de una señal de video distinta a las indicadas anteriormente: ESTÁNDAR  
 Cada vez que se pulsa el botón, el ajuste del modo de pantalla cambia en la secuencia siguiente:

[PDP-5004, PDP-4304]

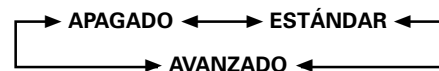

- APAGADO ..... La función [PURECINEMA] se desactiva.
- ESTÁNDAR .... Al reproducir imágenes de película de DVD y Hi-Vision grabadas en 24 fotogramas por segundo, los datos grabados se detectan automáticamente y la unidad hace ajustes para permitir la experiencia óptima de la belleza original de la imagen de la película.
- AVANZADO .... Al reproducir DVDs con imágenes de película grabadas con 24 fotogramas por segundo, la información de vídeo grabada se detecta automáticamente y las señales se convierten a 72 Hz para la reproducción, recreando así el movimiento fluente de una pantalla en una sala de cine, y la sensación de calidad visual verdadera de una película.

**Nota**

No se puede seleccionar [ESTÁNDAR] durante una señal progresiva como en una entrada de 480p o 720p.

[PDP-5014, PDP-4314]



- APAGADO ..... La función [PURECINEMA] se desactiva.
- ESTÁNDAR .... Al reproducir imágenes de película de DVD y Hi-Vision grabadas en 24 fotogramas por segundo, los datos grabados se detectan automáticamente y la unidad hace ajustes para permitir la experiencia óptima de la belleza original de la imagen de la película.

**Nota**

No se puede seleccionar [PURECINEMA] durante una señal progresiva como en una entrada de 480p o 720p.

**5 Pulse el botón SET.**

La función [PURECINEMA] se ajusta y la pantalla vuelve a la visualización mostrada en el paso 3.

**6 Cuando finalice el ajuste, pulse el botón MENU una vez más para volver a la visualización normal.**

## Ajustes de ahorro de energía (AHORRO DE ENERGÍA)

La función de control de energía permite suprimir el brillo de la pantalla para reducir el consumo de energía y el deterioro de la pantalla.

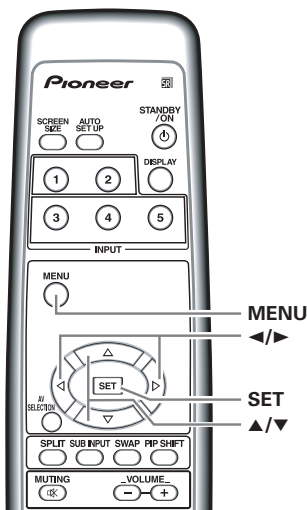

Mando a distancia

**1 Pulse el botón MENU para visualizar la pantalla del menú.**



**2 Utilice los botones ◀/▶ para seleccionar [OPCION].**



**3 Utilice los botones ▲/▼ para seleccionar [AHORRO DE ENERGÍA] y, a continuación, pulse el botón SET.**

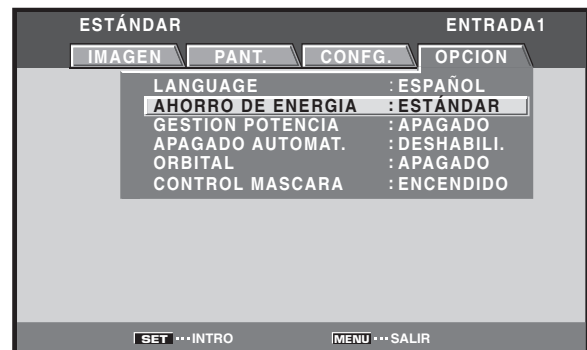

**4 Pulse los botones ◀/▶ para seleccionar un ajuste para [AHORRO DE ENERGÍA].**

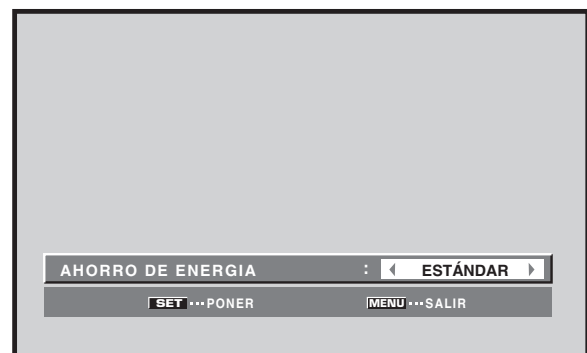

El valor predeterminado de fábrica es [ESTÁNDAR]. Cada vez que se pulsan los botones ◀/▶, el ajuste cambia en la secuencia siguiente:

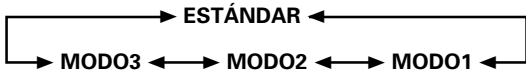

- ESTÁNDAR ... El brillo se controla de acuerdo con la señal de entrada para producir una imagen clara de fácil visión.
- MODO1 ..... El brillo se controla de acuerdo con la señal de entrada, pero el consumo de energía es inferior al utilizado en el modo [ESTÁNDAR].
- MODO2 ..... El brillo se controla de acuerdo con la señal de entrada, pero el consumo de energía es inferior al utilizado en el [MODO1].
- MODO3 ..... El brillo se ajusta a un nivel fijo, independientemente del nivel de la señal de entrada.  
Es eficaz para reducir el envejecimiento de la pantalla debido a imágenes residuales quemadas, etc.

**5 Pulse el botón SET.**

Se ejecuta el ajuste de [AHORRO DE ENERGIA] y la pantalla vuelve a la visualización mostrada en el paso 3.

**6 Cuando finalice el ajuste, pulse el botón MENU una vez más para volver a la visualización normal.**

**Nota**

El ajuste [AHORRO DE ENERGIA] afecta todas las fuentes de entrada.

## Apagado automático (GESTION POTENCIA)

La unidad se equipa con funciones [GESTION POTENCIA] y [APAGADO AUTOMAT.]. Cuando están activadas, estas funciones cambian automáticamente la pantalla al modo de espera o modo de apagado siempre que no se detecta una señal de sincronización (se visualiza un mensaje de advertencia en la pantalla antes que las funciones se activen).

**Notas**

- La función de gestión de energía sólo es efectiva cuando existe una entrada de señal de PC a través de la INPUT1.
- El ajuste de la función de apagado automático sólo es efectivo en casos diferentes de los precedentes.
- Desconecte siempre la alimentación principal de la unidad cuando no utilice la pantalla durante largos períodos de tiempo.

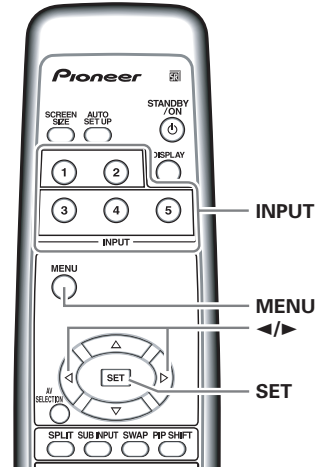

Mando a distancia

**1 Pulse el botón MENU para visualizar la pantalla del menú.**



**2 Utilice los botones </> para seleccionar [OPCION].**



**3 Utilice los botones ▲/▼ para seleccionar [GESTION POTENCIA] o [APAGADO AUTOMAT.] y, a continuación, pulse el botón SET.**



**4 Pulse los botones </> para comprobar la selección de [GESTION POTENCIA] o [APAGADO AUTOMAT.].**



## 5 Pulse el botón SET.

Se ejecuta el ajuste de [GESTION POTENCIA] o [APAGADO AUTOMAT.] y la pantalla vuelve a la visualización mostrada en el paso 3.

Selección de GESTION POTENCIA

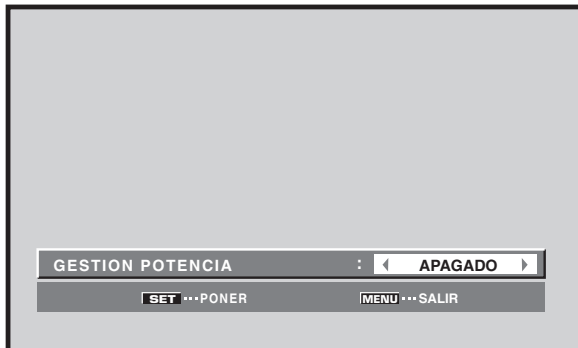

Selección de APAGADO AUTOMAT.

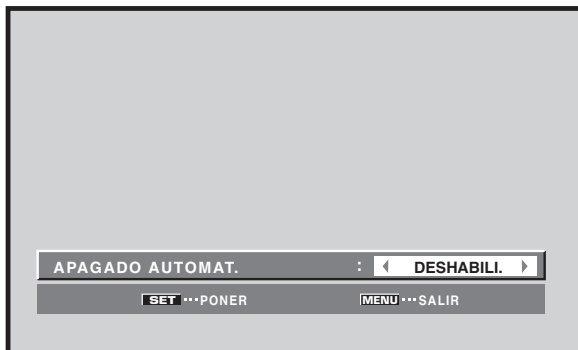

La pantalla sale de la fábrica con el ajuste GESTION POTENCIA en [APAGADO], y el APAGADO AUTOMAT. en [DESHABILI.].

Cada vez que se pulsa el botón, el ajuste cambia de la manera siguiente:

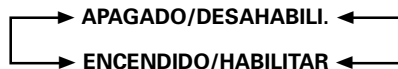

- APAGADO/DESAHABILI.....  
La unidad continuará en el modo de funcionamiento, independientemente de la presencia/ausencia de una señal de sincronización de entrada.
- GESTION POTENCIA: ENCENDIDO.....  
Si no se detecta una señal de sincronización, primero se visualiza un mensaje de advertencia durante 8 segundos y, a continuación, la unidad entra automáticamente en el modo de espera, y el indicador STANDBY se enciende en rojo. Si se introduce una señal de sincronización (\*1) más tarde, la unidad vuelve automáticamente al modo de funcionamiento normal.  
\*1 Excepto cuando la señal de entrada es una señal G ON SYNC o SYNC compuesta.
- APAGADO AUTOMÁT.: HABILITAR.....  
Si no se detecta una señal de sincronización durante 8 minutos o más, se visualiza un mensaje de advertencia durante 30 segundos y, a continuación, la unidad cambia al modo de apagado.

## 6 Cuando finalice el ajuste, pulse el botón MENU una vez más para volver a la visualización normal.

### Para volver al modo de funcionamiento:

- Para volver al funcionamiento normal desde el modo de espera de la función [GESTION POTENCIA], opere su computadora o pulse el botón **STANDBY/ON** en la pantalla o en el mando a distancia.
- Para volver al funcionamiento normal desde la condición de apagado de la función [APAGADO AUTOMAT.], pulse el botón **STANDBY/ON** en la pantalla o en el mando a distancia.

## Ajuste orbital (ORBITAL)

La función mueve gradualmente la posición de la visualización en la pantalla después una cantidad predeterminada de tiempo (aproximadamente una vez cada 8 minutos, a posición de la pantalla se mueve en la dirección horizontal o vertical de manera aleatoria). Mientras se visualiza una imagen fija, si se ajusta [ORBITAL] a [ENCENDIDO], esto ayudará a que no se queme la pantalla con una imagen residual.

- Esta función no es compatible cuando se utiliza la función de pantallas múltiples o la visualización de menú.

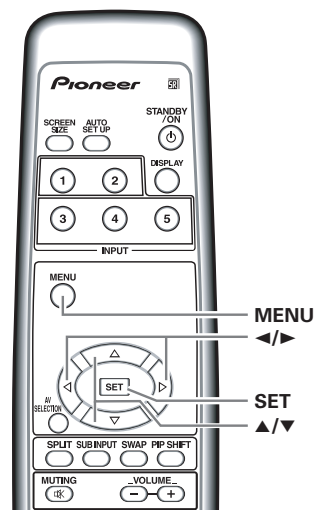

Mando a distancia

- 1 Pulse el botón MENU para visualizar la pantalla del menú.



- 2 Utilice los botones ◀/▶ para seleccionar [OPCION].



- 3 Utilice los botones ▲/▼ para seleccionar [ORBITAL] y, a continuación, pulse el botón SET.



- 4 Pulse los botones ◀/▶ para activar el ajuste.

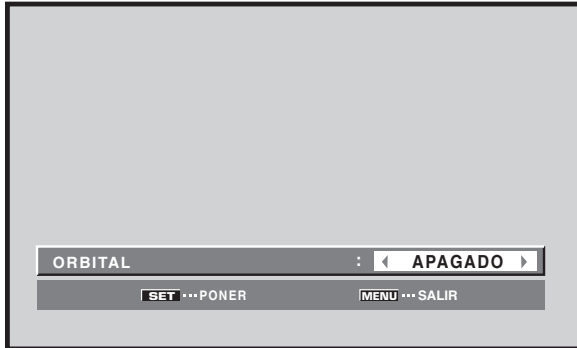

El valor predeterminado de fábrica es [APAGADO]. Cada vez que se pulsa el botón, el ajuste cambia de la manera siguiente:

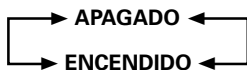

- 5 Pulse el botón SET.

Se ejecuta el ajuste de [ORBITAL] y la pantalla vuelve a la visualización mostrada en el paso 3.

- 6 Cuando finalice el ajuste, pulse el botón MENU una vez más para volver a la visualización normal.

**Nota**

El ajuste [ORBITAL] afecta todas las fuentes de entrada.

## Posición de la máscara lateral (CONTROL MASCARA)

Cuando se ajusta el tamaño de la pantalla a [PUNTO A PUNTO] o [4:3], o cuando se utiliza la visualización de pantallas múltiples, las posiciones de todas las indicaciones se cambian ligeramente cada vez que se conecta la alimentación para aliviar la quemadura de imágenes residuales en la pantalla.

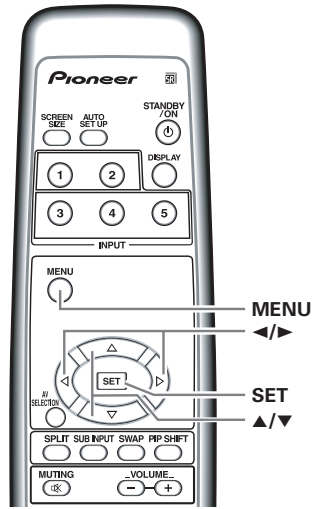

Mando a distancia

- 1 Pulse el botón MENU para visualizar la pantalla del menú.



**2 Utilice los botones ◀/▶ para seleccionar [OPCION].**



**3 Utilice los botones ▲/▼ para seleccionar [CONTROL MASCARA] y, a continuación, pulse el botón SET.**



**4 Pulse los botones ◀/▶ para activar el ajuste.**

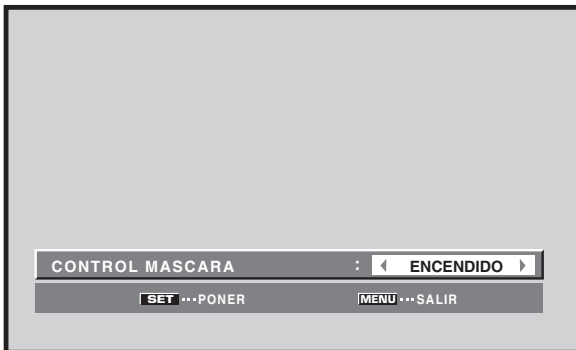

El valor predeterminado de fábrica es [ENCENDIDO].  
Cada vez que se pulsa el botón, el ajuste cambia de la manera siguiente:

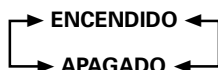

**5 Pulse el botón SET.**

Se ejecuta el ajuste de [CONTROL MÁSCARA] y la pantalla vuelve a la visualización mostrada en el paso 3.

**6 Cuando finalice el ajuste, pulse el botón MENU una vez más para volver a la visualización normal.**

**Nota**

El ajuste [CONTROL MASCARA] afecta todas las fuentes de entrada.

## Limpeza

La limpieza regular extiende la vida y rendimiento de esta unidad. A continuación se describe la forma recomendada para limpiar la pantalla y las partes relacionadas.

Antes de realizar la limpieza, asegúrese de desenchufar el cable de alimentación de la toma de corriente.

### Limpeza del cuerpo del panel de la pantalla y del mando a distancia

En ninguna circunstancia utilice cualquier solvente como bencina o disolvente para la limpieza. La utilización de tales líquidos puede deteriorar o pelar la pintura de la pantalla y del mando a distancia.

Limpie la pantalla y el mando a distancia con suavidad utilizando un paño blando. En el caso de suciedad excesiva, humedezca un paño blanco con un detergente de limpieza neutro diluido en agua y, después de haber exprimido bien el paño, limpie el componente y séquelo con un paño blando seco.

### Limpeza de la pantalla

Después de haber quitado el polvo, limpie la pantalla con suavidad utilizando el paño de limpieza suministrado o un paño blanco. No utilice papel de tisú ni paños toscos. Como la superficie de la pantalla se raya con facilidad, no la frote ni golpee con un objeto duro.

### Limpeza de las rejillas de ventilación

Como regla general, utilice una aspiradora una vez al mes para limpiar el polvo acumulado en las rejillas de ventilación en el panel trasero de la pantalla (cuando lo haga, ajuste la aspiradora a la potencia mínima). Si continúa utilizando la unidad sin limpiar el polvo, esto podría causar el aumento de la temperatura interna, resultando en posible avería o incendio.

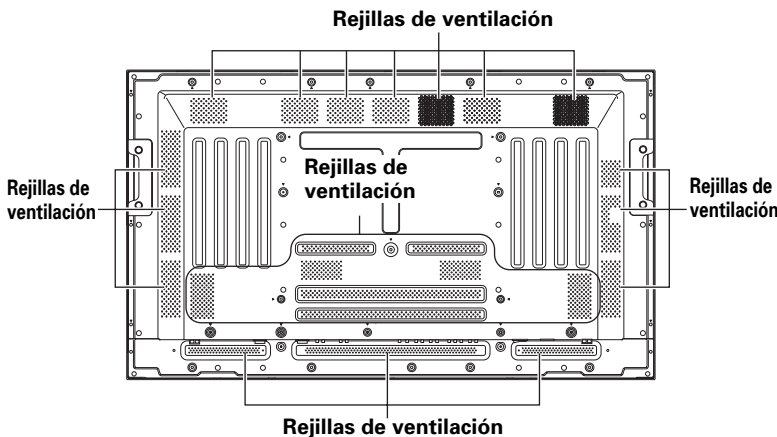

La ilustración muestra el modelo PRO-5004.

## Localización y solución de problemas

Lo que a primera vista pueda parecer un fallo de funcionamiento, puede remediarse con una verificación rápida.

Compruebe si se visualiza una advertencia en la pantalla. Si se visualiza, consulte la tabla a continuación y compruebe el modo. Si no se visualiza, compruebe si el problema está listado en la página 43. Puede que el problema resida en algo que no sea esta unidad y, por lo tanto, compruebe también los otros componentes que están siendo utilizados como, por ejemplo, la videograbadora. Si el problema sigue sin poder resolverse, consulte al distribuidor a quien adquirió la unidad.

### Acerca del modo de autodiagnóstico

En el centro de la pantalla aparecen mensajes para indicar fallos de funcionamiento o de conexión. Después de comprobar un mensaje, verifique la condición de la unidad.

MENSAJE DE ERROR	REMEDIO
PRECAUCION FUERA DE RANGO o PRECAUCION SEÑAL NO ACEPTADA o SEÑAL INCORRECTA	<ul style="list-style-type: none"> <li>● La señal de entrada actual no es compatible con la unidad. Compruebe la tabla de compatibilidad de señales de computadora en las páginas 47 y 48, y cambie adecuadamente el ajuste de la señal de salida de la computadora.</li> </ul>
ADVERTENCIA ALARMA TEMPERATURA CERRAR (**)	<ul style="list-style-type: none"> <li>● Desconecte la alimentación principal (página 10).</li> <li>● ¿Está la temperatura ambiente muy alta?</li> <li>● Aparte los objetos que obstruyan las rejillas de ventilación en la pantalla de plasma.</li> </ul>
ADVERTENCIA FALLO VENTILADOR CERRAR (**)	<ul style="list-style-type: none"> <li>● Ha funcionado mal el enfriamiento. Apague inmediatamente la unidad, desenchufe el cable de alimentación de la toma de corriente, y consulte un centro de servicio Pioneer o su distribuidor.</li> </ul>
ERROR TECLA INCORRECTA	<ul style="list-style-type: none"> <li>● Se ha intentado una operación inválida. Compruebe las señales de entrada, conexiones y otros ajustes (por ejemplo, multipantalla).</li> </ul>
CERRAR (**)	<ul style="list-style-type: none"> <li>● Desconecte la alimentación principal, espere 1-2 minutos y, a continuación, conecte de nuevo la alimentación. Si el problema persiste, desenchufe el cable de alimentación de la toma de corriente, y consulte un centro de servicio Pioneer o su distribuidor.</li> </ul>

En los casos precedentes, los contenidos de mensaje indicados por (\*\*) representan números.

## Problemas generales

Problema	Solución posible
<ul style="list-style-type: none"> <li>No se conecta la alimentación.</li> </ul>	<ul style="list-style-type: none"> <li>¿Está desenchufado el cable de la alimentación? (página 18)</li> <li>¿Se ha conectado el interruptor MAIN POWER? (página 10)</li> </ul>
<ul style="list-style-type: none"> <li>La unidad no funciona.</li> </ul>	<ul style="list-style-type: none"> <li>Existen influencias externas como, por ejemplo, los rayos, la electricidad estática, etc., que pueden causar un funcionamiento incorrecto. En este caso, opere la unidad después de desconectar/conectar el interruptor MAIN POWER, o de desenchufar y reencherlo después de 1 a 2 minutos.</li> </ul>
<ul style="list-style-type: none"> <li>El mando a distancia no funciona.</li> </ul>	<ul style="list-style-type: none"> <li>¿Están las pilas colocadas con las polaridades (+, -) alineadas correctamente? (página 8)</li> <li>¿Están agotadas las pilas? (Cámbielas por pilas nuevas.)</li> <li>¿Hay algún objeto obstruyendo el receptor de la señal remota? (página 8)</li> <li>Apunte el mando a distancia hacia el receptor de señal remota para operar la unidad (página 8).</li> </ul>
<ul style="list-style-type: none"> <li>La imagen queda cortada.</li> </ul>	<ul style="list-style-type: none"> <li>¿Está el tamaño de pantalla seleccionado correctamente? Cambie a otro tamaño de pantalla (página 27).</li> <li>¿Están hechos correctamente los ajustes del modo [PANT.] como, por ejemplo, el del tamaño de la imagen? (páginas 27 a 28 y 33 a 35)</li> </ul>
<ul style="list-style-type: none"> <li>El color no es normal, color claro u oscuro, el color no está bien alineado.</li> </ul>	<ul style="list-style-type: none"> <li>Ajuste el tono de la imagen (página 31).</li> <li>¿Está la habitación muy brillante? La imagen puede aparecer oscura en una habitación que está muy brillante.</li> <li>¿Está el ajuste [AFIANZAR POSICION] correcto? (página 22)</li> <li>¿Está correcto el ajuste [ENTRADA HDMI]? (Solamente durante entrada HDMI) (Páginas 23 a 24)</li> </ul>
<ul style="list-style-type: none"> <li>La alimentación se desconecta repentinamente.</li> </ul>	<ul style="list-style-type: none"> <li>La temperatura interna de la unidad ha aumentado (Las rejillas de ventilación están obstruidas). Retire cualquier objeto que esté bloqueando la ventilación o realice la limpieza (página 42).</li> <li>¿Está la función [GESTION POTENCIA] ajustada en [ENCENDIDO]? (página 38)</li> </ul>
<ul style="list-style-type: none"> <li>No hay imagen.</li> </ul>	<ul style="list-style-type: none"> <li>¿Está correcta la conexión a otros componentes? (páginas 13 a 15)</li> <li>¿Se ha realizado correctamente la instalación después de la conexión? (páginas 21 a 24)</li> <li>¿Se ha seleccionado la entrada correcta? (página 25)</li> <li>¿Se está introduciendo una señal incompatible? (páginas 46 a 48)</li> <li>¿Está el ajuste [IMAGEN] correcto? (página 31)</li> </ul>

## Problemas que frecuentemente se confunden con averías

Problema	Solución posible
<ul style="list-style-type: none"> <li>La pantalla se visualiza en tamaño pequeño.</li> </ul>	<ul style="list-style-type: none"> <li>¿Está el tamaño de pantalla seleccionado correctamente? (páginas 27 a 28 y 33)</li> </ul>
<ul style="list-style-type: none"> <li>Se corta la letra en la pantalla.</li> </ul>	<ul style="list-style-type: none"> <li>Ajuste utilizando el modo [PANT.] en la pantalla del menú (página 34). Si todavía no hay mejora, puede que la unidad esté limitando el rango de visualización. Compruebe la tabla de compatibilidad de señales de computadora (páginas 47 y 48).</li> </ul>
<ul style="list-style-type: none"> <li>Se oye a veces un sonido seco precedente de la caja.</li> </ul>	<ul style="list-style-type: none"> <li>La expansión/contracción causada por el cambio de la temperatura ambiente puede producir un sonido desde la caja. Esto no es un fallo de funcionamiento.</li> </ul>
<ul style="list-style-type: none"> <li>Hay partes brillantes de la imagen que parecen perder intensidad.</li> </ul>	<ul style="list-style-type: none"> <li>Cuando el nivel de la señal de entrada de vídeo está muy alta, puede parecer que las partes brillantes pierden intensidad. Aumente el nivel de ajuste del contraste y compruebe la imagen (página 31).</li> </ul>
<ul style="list-style-type: none"> <li>Aparecen motas o ruido en la pantalla.</li> </ul>	<ul style="list-style-type: none"> <li>Puede deberse a interferencias de ondas de radio precedentes de aparatos con motores, tales como secadoras, aspiradoras eléctricas, taladros eléctricos, sistemas de encendido de automóviles, motocicletas, etc., de dispositivos de conmutación tales como termostatos, etc., de letreros de neón o de descargas eléctricas de líneas de alimentación, etc.</li> </ul>
<ul style="list-style-type: none"> <li>Aparecen franjas en la pantalla.</li> </ul>	<ul style="list-style-type: none"> <li>Pueden deberse a la mezcla de ondas de radio procedentes de emisoras de TV, emisoras de FM, radios de radioaficionados, radios públicas (radios simplificadas), etc., o a computadoras personales, televisores y componentes de audio/vídeo que se encuentren cerca.</li> <li>Un campo electromagnético intenso puede causar distorsiones o problemas similares.</li> </ul>
<ul style="list-style-type: none"> <li>Se oye sonido precedente del interior de la unidad.</li> </ul>	<ul style="list-style-type: none"> <li>Sonido normal del ventilador de enfriamiento y de las partes deslizantes internas del panel de la pantalla de plasma. No se trata de un fallo de funcionamiento.</li> </ul>
<ul style="list-style-type: none"> <li>No se mueve el ventilador.</li> </ul>	<ul style="list-style-type: none"> <li>El ventilador está ajustado para funcionar sólo cuando la temperatura ambiente supera los 35°C (95°F) (difiere dependiendo de las condiciones de instalación). No se trata de un fallo de funcionamiento.</li> </ul>
<ul style="list-style-type: none"> <li>Cambia la velocidad del ventilador.</li> </ul>	<ul style="list-style-type: none"> <li>La velocidad del ventilador cambia automáticamente de acuerdo con las condiciones ambientales. No se trata de un fallo de funcionamiento.</li> </ul>

## Precauciones relacionadas con la utilización

### Imagen remanente del panel

- La visualización de las mismas imágenes, imágenes fijas por ejemplo, durante un largo período de tiempo puede causar el efecto de imagen remanente. Esto puede ocurrir en los dos casos siguientes.

#### 1. Imagen remanente debida a carga eléctrica remanente

Cuando hay patrones de imagen en la pantalla con una luminancia de pico muy alto que duran más de 1 minuto, puede que se produzca imagen remanente debido a la carga eléctrica remanente. Las imágenes remanentes que quedan en la pantalla desaparecerán cuando se visualicen imágenes en movimiento. El tiempo que tardan en desaparecer las imágenes remanentes depende de la luminancia de las imágenes fijas y del tiempo que éstas han sido visualizadas.

#### 2. Imagen remanente (imagen retenida) debido al quemado

Evite visualizar continuamente la misma imagen en la pantalla de plasma durante largos periodos de tiempo. Si se visualiza la misma imagen continuamente durante varias horas, o por periodos de tiempo más cortos durante varios días, en la pantalla quedará una imagen remanente permanente debido a que se han quemado materiales fluorescentes. Es posible que tales imágenes se noten menos si luego se visualizan imágenes en movimiento, pero no desaparecerán continuamente.

El mismo tipo de quemadura de una imagen remanente también puede producirse después de muchas horas seguidas de funcionamiento, o de utilización diaria repetitiva durante cortos periodos de una imagen de tamaño de pantalla simple [4:3] o de [PUNTO A PUNTO].

Con excepción de los casos en los que puede verse involucrada la violación de los derechos de propiedad intelectual (páginas 27 a 28), se recomienda evitar la quemadura de imágenes residuales seleccionando un tamaño de pantalla que muestre las imágenes en toda la pantalla (páginas 27 a 28).

- Además, la función [AHORRO DE ENERGÍA] (página 37), la función [ORBITAL] (página 39), y la función [CONTROL MASCARA] (página 40) también pueden utilizarse para reducir la posibilidad de formación de imagen residual.

### Acerca de la función de protección del panel de plasma

El brillo de esta pantalla se deteriorará ligeramente cuando se visualiza de forma continua una imagen con poco movimiento como, por ejemplo, una fotografía o una imagen de computadora. Esto ocurre debido a la función de protección del panel de plasma que detecta imágenes con un ligero movimiento y ajusta el brillo automáticamente para proteger la pantalla, y no indica un fallo de funcionamiento. La función de protección de la pantalla comienza cuando la pantalla detecta ninguno o poco movimiento durante un período de aproximadamente tres minutos. Esta función es automática y no se puede desactivarla.

### Falla de píxeles

La pantalla de plasma se compone de un alto número de diminutos elementos de imagen denominados píxeles, dispuestos con gran precisión, pero es posible que algunas veces uno o más píxeles no se enciendan, o que se enciendan de forma desordenada. Esto es un efecto inevitable del proceso de fabricación y no indica un fallo de funcionamiento.

### Acerca de la luz de rayos infrarrojos

En principio, la pantalla de plasma radia rayos infrarrojos. Dependiendo del entorno en que se ha instalado y en el que se utiliza la pantalla, los mandos a distancia de rayos infrarrojos de otros aparatos cercanos pueden fallar, o es posible que se oiga ruido con auriculares inalámbricos. En tales casos, aleje el aparato afectado a un lugar en que no sea afectado su sensor de rayos infrarrojos.

### Interferencia electromagnética

Esta unidad ha sido fabricada de acuerdo con las normas oficiales relacionadas con las interferencias electromagnéticas, pero es posible que produzca un bajo nivel de ruido en la radiorecepción. Este ruido puede notarse si radios AM, computadoras, o aparatos de video están instalado muy cerca de la pantalla. En tales casos, aleje el aparato afectado a un lugar en que no sea afectado.

### Precauciones adicionales

- Si la alimentación se desconecta automáticamente durante el funcionamiento de esta unidad, esto puede deberse a las razones siguientes.

- ① ¿Las funciones [GESTION POTENCIA] o [APAGADO AUTOMAT.] están activadas [ENCENDIDO/HABILITAR]? (página 38)
- ② La temperatura ambiente ha sobrepasado los 40°C (104°F). Se debe utilizar la pantalla dentro de condiciones de temperatura ambiente de menos de 40°C (104°F).
- ③ La temperatura interna ha aumentado anormalmente debido al bloqueo de las rejillas de ventilación, sobrecalentamiento de las piezas electrónicas internas, u otros factores.

Si la alimentación se ha desconectado automáticamente por una razón que no sea las razones precedentes, podría haber un fallo de funcionamiento. En este caso, desenchufe el cable de alimentación de la toma de corriente y solicite la reparación en la tienda del ramo más cercada.

- El panel de la pantalla de plasma de esta unidad es muy brillante y verlo a muy poca distancia puede cansar la vista. Le recomendamos que mire la pantalla desde una distancia adecuada (3 a 6 m).
- Para proteger el panel y circuitos internos, esta pantalla está provista de un ventilador de enfriamiento diseñado para conectarse/desconectarse y cambiar de velocidad automáticamente de acuerdo con las condiciones de la temperatura ambiente (el sonido del ventilador cambia de acuerdo con su velocidad). Se debe utilizar la pantalla dentro de condiciones de temperatura ambiente de menos de 40°C (104°F).

## Indicadores STANDBY y ON

Cuando el indicador ON parpadea en verde, se indica un mensaje de error. Consulte cualquier mensaje en pantalla (página 42) y compruebe las condiciones ambientales (temperatura, etc.) y responda de forma consecuente (página 43).

Si el problema persiste, desenchufe el cable de alimentación y consulte a su distribuidor o a un centro de servicio.

En otros casos, si la alimentación se desconecta por si misma, o si no se conecta, o si el indicador STANDBY parpadea en rojo, puede que se indique un fallo de funcionamiento. Desenchufe inmediatamente el cable de alimentación y consulte a su distribuidor o a un centro de servicio.

## Especificaciones

### Generalidades (PDP-5004/PDP-5014)

Panel emisor de luz .....	Panel de plasma de CA de 50 pulgadas 109,8 (An.) x 62,1 (Al.) x 126,1 (diagonal) cm
Número de píxeles .....	1280 x 768
Suministro de energía .....	120 V CA, 60 Hz
Corriente nominal .....	3,1 A
Consumo de energía en el modo de espera .....	0,6 W
Dimensiones externas .....	1218 (An.) x 714 (Al.) x 98 (Pr.: sin incluir los asideros) mm
Peso .....	41,0 kg
Rango de temperatura de funcionamiento .....	0 a 40°C (32 a 104°F)

### Generalidades (PDP-4304/PDP-4314)

Panel emisor de luz .....	Panel de plasma de CA de 43 pulgadas 95,2 (An.) x 53,6 (Al.) x 109,3 (diagonal) cm
Número de píxeles .....	1024 x 768
Suministro de energía .....	120 V CA, 60 Hz
Corriente nominal .....	2,6 A
Consumo de energía en el modo de espera .....	0,6 W
Dimensiones externas .....	1070 (An.) x 630 (Al.) x 98 (Pr.: sin incluir los asideros) mm
Peso .....	33,5 kg
Rango de temperatura de funcionamiento .....	0 a 40°C (32 a 104°F)

### Entrada/salida

#### Vídeo

##### INPUT1

- Entrada** Mini D-sub de 15 contactos (conector hembra)
- Señal RGB (compatible con G ON SYNC)  
RGB ... 0,7 Vp-p/75 Ω/sin sincronización  
HD/VS, VD ... Nivel TTL  
/polaridad positiva y negativa  
/2,2 kΩ  
G ON SYNC  
... 1 Vp-p/75 Ω/sincronización negativa  
\*Compatible con "Plug & Play" de Microsoft (VESA DDC1/2B)
  - Señal de vídeo componente  
Y ... 1 Vp-p/75 Ω/sincronización negativa  
Cb/Pb, Cr/Pr ... 0,7 Vp-p (color 100%)/75 Ω

##### INPUT2

- Entrada** HDMI
- Señal digital  
3,3 V T.M.D.S./50 Ω

##### INPUT3

- Entrada** Toma de entrada S (Mini DIN de 4 contactos)
- Señal de vídeo separada Y/C  
Y ... 1 Vp-p/75 Ω/sincronización negativa  
C ... 0,286 Vp-p/75 Ω (NTSC)

##### INPUT4

- Entrada** Toma de clavija
- Señal de vídeo compuesto  
1 Vp-p/75 Ω/sincronización negativa

##### Salida

- Toma de clavija  
75 Ω/con memoria intermedia

##### INPUT5

- Entrada** Toma de clavija
- Señal de vídeo componente  
Y...1 Vp-p/75 Ω/sincronización negativa  
Cb/Pb, Cr/Pr...  
0,7 Vp-p (color 100%)/75 Ω
  - Señal RGB (compatible con G ON SYNC)  
G ON SYNC ...  
1 Vp-p/75 Ω/sincronización negativa  
R/B ... 0,7 Vp-p/75 Ω/sin sincronización

### Audio

- Entrada** AUDIO INPUT (para INPUT1)  
Toma de clavija (x2)  
L/R ... 500 mVrms/más de 10 kΩ

- AUDIO INPUT (para INPUT2)  
Toma de clavija (x2)  
L/R ... 500 mVrms/más de 10 kΩ

- AUDIO INPUT (para INPUT3)  
Toma de clavija (x2)  
L/R ... 500 mVrms/más de 10 kΩ

- AUDIO INPUT (para INPUT4)  
Toma de clavija (x2)  
L/R ... 500 mVrms/más de 10 kΩ

- AUDIO INPUT (para INPUT5)  
Toma de clavija (x2)  
L/R ... 500 mVrms/más de 10 kΩ

##### Salida

- SPEAKER  
L/R ... 8 – 16 Ω/7 W + 7 W (a 8 Ω)

## Información adicional

### Accesorios

Cable de alimentación .....	1
Mando a distancia .....	1
Pilas AA (R6) .....	2
Paño de limpieza (para limpiar el panel frontal) .....	1
Abrazaderas rápidas .....	2
Bandas en cuentas .....	2
Manual de instrucciones .....	1
Arandelas .....	1

- Debido a mejoras, el diseño y las especificaciones están sujetos a cambios sin previo aviso.

Español

## Apéndice 1

Tabla de compatibilidad de señales de vídeo (INPUT1, INPUT5)

 : No está disponible.













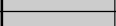
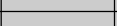
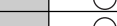

Tasa de actuación		Formato de la señal	Tamaño de pantalla					Observaciones
Vertical fV (Hz)	Horizontal fH (kHz)		4:3	LLENO	ZOOM	CINE	ANCHO	
60 (59,94)	15,734	Componente	○	○	○	○	○	480i (525i)/SDTV
		RGB	○	○	○	○	○	
	31,5	Componente	○	○	○	○	○	480p (525p)/SDTV
		RGB	○	○	○	○	○	
	33,75	Componente		○			○	1080i (1125i)/HDTV
		RGB		○			○	
	45,0	Componente		○			○	720p (750p)/HDTV
		RGB		○			○	

Tabla de compatibilidad de señales digitales (INPUT2)

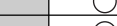
 : No está disponible.

Vertical fV (Hz)	Relación de aspecto	Tamaño de pantalla					Observaciones
		4:3	LLENO	ZOOM	CINE	ANCHO	
60 (59,94)	720x480i	○	○	○	○	○	480i (525i)/SDTV
	720x480p	○	○	○	○	○	480p (525p)/SDTV
	1280x720p		○			○	720p (750p)/HDTV
	1920x1080i		○			○	1080i (1125i)/HDTV

Información adicional



## Apéndice 2

Tabla de compatibilidad de señales de computadora (PDP-5004/PDP-5014)  
(INPUT1)

■ : No está disponible.

Resolución (Puntos x Líneas)	Tasa de actuación		Tamaño de pantalla (Puntos x Líneas)			Observaciones
	Vertical	Horizontal	PUNTO A PUNTO	4:3	LLENO	
640x400	56,4Hz	24,8kHz	■	■	○ 1280x768	NEC PC-9800
720x400	70,1Hz	31,5kHz	■	■	○ 1280x768	NEC PC-9800
	85,1Hz	37,9kHz	■	■	↑	
640x480	60Hz	31,5kHz	◎ 640x480	○ 1024x768	○ 1280x768	Apple Macintosh 13"
	66,7Hz	35,0kHz	↑	↑	↑	
	72,8Hz	37,9kHz	↑	↑	↑	
	75Hz	37,5kHz	↑	↑	↑	
	85Hz	43,3kHz	↑	↑	↑	
848x480	60Hz	31,0kHz	◎ 848x480	■	○ 1280x768	
800x600	56Hz	35,2kHz	◎ 800x600	○ 1024x768	○ 1280x768	(1072x600)
	60Hz	37,9kHz	↑	↑	↑	
	72Hz	48,1kHz	↑	↑	↑	
	75Hz	46,9kHz	↑	↑	↑	
	85Hz	53,7kHz	↑	↑	↑	
832x624	74,6Hz	49,7kHz	◎ 832x624	○ 1024x768	○ 1280x768	Apple Macintosh 16"
1024x768	60Hz	48,4kHz	◎ 1024x768	■	○ 1280x768	(1376 x 768)
	70Hz	56,5kHz	↑	■	↑	( ) indica Apple Macintosh 19"
	75Hz (74,9Hz)	60,0kHz (60,2kHz)	↑	■	↑	
	85Hz	68,7kHz	↑	■	↑	
1280x720	60Hz	44,7kHz	◎ 1280x720	■	○ 1280x768	
1280x768	56Hz	45,1kHz	◎ 1280x768	■	■	
	60Hz	47,8kHz	↑	■	■	
	70Hz	56,1kHz	↑	■	■	

[Significado de los símbolos] ◎ : Imagen óptima. Puede que se requiera el ajuste de la posición de la imagen, tasa de actualización, fase, etc.

○ : La imagen se amplía, pero cuesta más apreciar el detalle preciso.

### Nota

En raros casos, puede que no se obtenga una imagen normal cuando se cambia entre los formatos de señal compatibles en el dispositivo de salida (PC). Si éste es el caso, desconecte la alimentación y, a continuación, conéctela nuevamente.

## Información adicional

Tabla de compatibilidad de señales de computadora (PDP-4304/PDP-4314)  
(INPUT1)

 : No está disponible.

Resolución (Puntos x Líneas)	Tasa de actuación		Tamaño de pantalla (Puntos x Líneas)			Observaciones
	Vertical	Horizontal	PUNTO A PUNTO	4:3	LLENO	
640x400	56,4Hz	24,8kHz			○ 1024x768	NEC PC-9800
720x400	70,1Hz	31,5kHz			○ 1024x768	NEC PC-9800
	85,1Hz	37,9kHz			↑	
640x480	60Hz	31,5kHz	◎ 640x480	○ 768x768	○ 1024x768	
	66,7Hz	35,0kHz	↑	↑	↑	Apple Macintosh 13"
	72,8Hz	37,9kHz	↑	↑	↑	
	75Hz	37,5kHz	↑	↑	↑	
848x480	60Hz	31,0kHz	◎ 848x480		○ 1024x768	
	56Hz	35,2kHz	◎ 800x600	△ 768x768	○ 1024x768	
800x600	60Hz	37,9kHz	↑	↑	↑	(1072x600)
	72Hz	48,1kHz	↑	↑	↑	
	75Hz	46,9kHz	↑	↑	↑	
	85Hz	53,7kHz	↑	↑	↑	
832x624	74,6Hz	49,7kHz	◎ 832x624	△ 768x768	○ 1024x768	Apple Macintosh 16"
1024x768	60Hz	48,4kHz	◎ 1024x768	△ 768x768		(1376 x 768)
	70Hz	56,5kHz	↑	↑		
	75Hz (74,9Hz)	60,0kHz (60,2kHz)	↑	↑		( ) indica Apple Macintosh 19"
	85Hz	68,7kHz	↑	↑		
1280x720	60Hz	44,7kHz			△ 1024x768	
1280x768	56Hz	45,1kHz			△ 1024x768	
	60Hz	47,8kHz			↑	
	70Hz	56,1kHz			↑	

[Significado de los símbolos] ◎ : Imagen óptima. Puede que se requiera el ajuste de la posición de la imagen, tasa de actualización, fase, etc.

○ : La imagen se amplía, pero cuesta más apreciar el detalle preciso.

△ : Reproducción simple. No se reproducirán los detalles precisos.

### Nota

En raros casos, puede que no se obtenga una imagen normal cuando se cambia entre los formatos de señal compatibles en el dispositivo de salida (PC). Si éste es el caso, desconecte la alimentación y, a continuación, conéctela nuevamente.

## Apéndice 3

### Asignaciones de contactos de INPUT1 (Mini D-sub de 15 contactos, conector hembra)

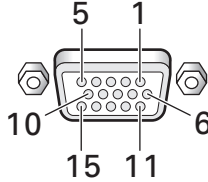

Nº del contacto	Entrada
1	R
2	G
3	B
4	NC (Sin conexión)
5	GND (masa)
6	GND (masa)
7	GND (masa)
8	GND (masa)
9	DDC + 5V
10	GND (masa)
11	NC (Sin conexión)
12	DDC SDA
13	HD o H/V SYNC
14	VD
15	DDC SCL

## Explicación de los términos

### Relación de aspecto

La relación entre la anchura y la altura de la pantalla del televisor se conoce como su relación de aspecto. La relación de aspecto en televisores estándar es de 4:3, y la de los televisores de pantalla ancha o de alta definición es de 16:9.

### Toma S (toma S-VIDEO)

Esta toma separa y transmite la señal de vídeo como dos señales: la señal de luminancia (Y) y la señal de color (C). Por esta razón, la reproducción de la imagen es superior a la obtenida en tomas de entrada/salida de señal compuesta.

### Señal S-video

La señal de vídeo se compone de dos señales: señal cromática (señal de color) que reproduce el color y la señal de luminancia que reproduce la luz y oscuridad. Con los componentes de vídeo estándar, estas dos señales se combinan en una y se manipulan como una señal de vídeo conocida como la señal compuesta.

La señal S-video, entretanto, es una señal que manipula estas dos señales separadamente. Ya que no se combinan como en la señal de vídeo compuesta, se puede mantener la alta calidad de ambas señales.

### Señal de vídeo componente

Término general para el formato de señal de vídeo compuesto por la señal de luminancia Y.CbCr, Y.PbPr y Y.B-Y.R-Y + la señal de color.

Algunas veces la señal de vídeo componente se conoce simplemente por señal de diferencia de color.

### G ON SYNC

Esto indica una señal de vídeo en la forma de una señal de sincronización añadida a la señal G (GREEN) de la señal RGB.

### VGA

Término general para Video Graphics Array.

Por lo general, indica una resolución de 640 puntos x 480 líneas.

### WVGA

Término general para Wide Video Graphics Array.

Por lo general, indica una resolución de 848 puntos x 480 líneas.

### XGA

Término general para eXtended Graphics Array.

Por lo general, indica una resolución de 1024 puntos x 768 líneas.

### WXGA

Término general para Wide eXtended Graphics Array.

Por lo general, indica una resolución de 1280 puntos x 768 líneas.



Published by Pioneer Corporation.  
Copyright © 2004 Pioneer Corporation.  
All rights reserved.

---

**PIONEER CORPORATION**

4-1, Meguro 1-Chome, Meguro-ku, Tokyo 153-8654, Japan

**PIONEER ELECTRONICS (USA) INC.**

P.O. BOX 1540, Long Beach, California 90810-1540, U.S.A. TEL: (800) 421-1404

**PIONEER ELECTRONICS OF CANADA, INC.**

300 Allstate Parkway, Markham, Ontario L3R OP2, Canada TEL: 1-877-283-5901

**PIONEER EUROPE NV**

Haven 1087, Keetberglaan 1, B-9120 Melsele, Belgium TEL: 03/570.05.11

**PIONEER ELECTRONICS ASIACENTRE PTE. LTD.**

253 Alexandra Road, #04-01, Singapore 159936 TEL: 65-6472-7555

**PIONEER ELECTRONICS AUSTRALIA PTY. LTD.**

178-184 Boundary Road, Braeside, Victoria 3195, Australia, TEL: (03) 9586-6300

**PIONEER ELECTRONICS DE MEXICO S.A. DE C.V.**

Blvd.Manuel Avila Camacho 138 10 piso Col.Lomas de Chapultepec, Mexico,D.F. 11000 TEL: 55-9178-4270