

LCD TV

26PF5320
32PF5320

User Manual



Thank you for choosing Philips.

Need help fast?

*Read your Quick Use Guide and/or
Owner's Manual first for quick tips
that make using your Philips product
more enjoyable.*

*If you have read your instructions
and still need assistance,
you may access our online help at*

www.usasupport.philips.com

or call

1-888-PHILIPS (744-5477)

while with your product.

(and Model / Serial number)

English

Français

Español

Model No.: _____

Serial No.: _____

PHILIPS

Return your Product Registration Card today to get the very most from your purchase.

Registering your model with PHILIPS makes you eligible for all of the valuable benefits listed below, so don't miss out. Complete and return your Product Registration Card at once to ensure:

*Proof of Purchase

Returning the enclosed card guarantees that your date of purchase will be on file, so no additional paperwork will be required from you to obtain warranty service.

*Product Safety Notification

By registering your product, you'll receive notification - directly from the manufacturer - in the rare case of a product recall or safety defect.

*Additional Benefits of Product Ownership

Registering your product guarantees that you'll receive all of the privileges to which you're entitled, including special money-saving offers.

PHILIPS

*Congratulations on your purchase,
and welcome to the "family!"*

Dear PHILIPS product owner:

Thank you for your confidence in PHILIPS. You've selected one of the best-built, best-backed products available today. We'll do everything in our power to keep you happy with your purchase for many years to come.

As a member of the PHILIPS "family," you're entitled to protection by one of the most comprehensive warranties and outstanding service networks in the industry. What's more, your purchase guarantees you'll receive all the information and special offers for which you qualify, plus easy access to accessories from our convenient home shopping network.

Most importantly, you can count on our uncompromising commitment to your total satisfaction.

All of this is our way of saying welcome - and thanks for investing in a PHILIPS product.

P.S. To get the most from your PHILIPS purchase, be sure to complete and return your Product Registration Card at once.

Know these
safety symbols



This "bolt of lightning" indicates uninsulated material within your unit may cause an electrical shock. For the safety of everyone in your household, please do not remove product covering.



The "exclamation point" calls attention to features for which you should read the enclosed literature closely to prevent operating and maintenance problems.

WARNING: To reduce the risk of fire or electric shock, this apparatus should not be exposed to rain or moisture and objects filled with liquids, such as vases, should not be placed on this apparatus.

CAUTION: To prevent electric shock, match wide blade of plug to wide slot, fully insert.

ATTENTION: Pour éviter les chocs électriques, introduire la lame la plus large de la fiche dans la borne correspondante de la prise et pousser jusqu'au fond.

For Customer Use

Enter below the Serial No. which is located on the rear of the cabinet. Retain this information for future reference.

Model No. _____

Serial No. _____

PHILIPS

Visit our World Wide Web Site at www.usasupport.philips.com

IMPORTANT SAFETY INSTRUCTIONS

Read before operating equipment

1. Read these instructions.
2. Keep these instructions.
3. Heed all warnings.
4. Follow all instructions.
5. Do not use this apparatus near water.
6. Clean only with a dry cloth.
7. Do not block any of the ventilation openings. Install in accordance with the manufacturers instructions.
8. Do not install near any heat sources such as radiators, heat registers, stoves, or other apparatus (including amplifiers) that produce heat.
9. Do not defeat the safety purpose of the polarized or grounding type plug. A polarized plug has two blades with one wider than the other. A grounding type plug has two blades and third grounding prong. The wide blade or third prong are provided for your safety. When the provided plug does not fit into your outlet, consult an electrician for replacement of the obsolete outlet.
10. Protect the power cord from being walked on or pinched particularly at plugs, convenience receptacles, and the point where they exit from the apparatus.
11. Only use attachments/accessories specified by the manufacturer.
12.  Use only with a cart, stand, tripod, bracket, or table specified by the manufacturer, or sold with the apparatus. When a cart is used, use caution when moving the cart/apparatus combination to avoid injury from tip-over.
13. Unplug this apparatus during lightning storms or when unused for long periods of time.
14. Refer all servicing to qualified service personnel. Servicing is required when the apparatus has been damaged in any way, such as power-supply cord or plug is damaged, liquid has been spilled or objects have fallen into apparatus, the apparatus has been exposed to rain or moisture, does not operate normally, or has been dropped.
15. This product may contain lead and mercury. Disposal of these materials may be regulated due to environmental considerations. For disposal or recycling information, please contact your local authorities or the Electronic Industries Alliance: www.eiae.org
16. **Damage Requiring Service** - The appliance should be serviced by qualified service personnel when:
 - A. The power supply cord or the plug has been damaged; or
 - B. Objects have fallen, or liquid has been spilled into the appliance; or
 - C. The appliance has been exposed to rain; or
 - D. The appliance does not appear to operate normally or exhibits a marked change in performance; or
 - E. The appliance has been dropped, or the enclosure damaged.
17. **Tilt/Stability** - All televisions must comply with recommended international global safety standards for tilt and stability properties of its cabinet design.
 - Do not compromise these design standards by applying excessive pull force to the front, or top, of the cabinet which could ultimately overturn the product.
 - Also, do not endanger yourself, or children, by placing electronic equipment/toys on the top of the cabinet. Such items could unsuspectingly fall from the top of the set and cause product damage and/or personal injury.
18. **Wall or Ceiling Mounting** - The appliance should be mounted to a wall or ceiling only as recommended by the manufacturer.
19. **Power Lines** - An outdoor antenna should be located away from power lines.
20. **Outdoor Antenna Grounding** - If an outside antenna is connected to the receiver, be sure the antenna system is grounded so as to provide some protection against voltage surges and built up static charges. Section 810 of the National Electric Code, ANSI/NFPA No. 70- 1984, provides information with respect to proper grounding of the mast and supporting structure, grounding of the lead-in wire to an antenna discharge unit, size of grounding connectors, location of antenna-discharge unit, connection to grounding electrodes, and requirements for the grounding electrode. See Figure below.
21. **Object and Liquid Entry** - Care should be taken so that objects do not fall and liquids are not spilled into the enclosure through openings.
 - a) **Warning:** To reduce the risk of fire or electric shock, this apparatus should not be exposed to rain or moisture and objects filled with liquids, such as vases, should not be placed on this apparatus.
22. **Battery Usage CAUTION** - To prevent battery leakage that may result in bodily injury, property damage, or damage to the unit:
 - Install all batteries correctly, with + and - aligned as marked on the unit.
 - Do not mix batteries (old and new or carbon and alkaline, etc.).
 - Remove batteries when the unit is not used for a long time.

Note to the CATV system installer: This reminder is provided to call the CATV system installer's attention to Article 820-40 of the NEC that provides guidelines for proper grounding and, in particular, specifies that the cable ground shall be connected to the grounding system of the building, as close to the point of cable entry as practical.

Example of Antenna Grounding as per NEC - National Electric Code

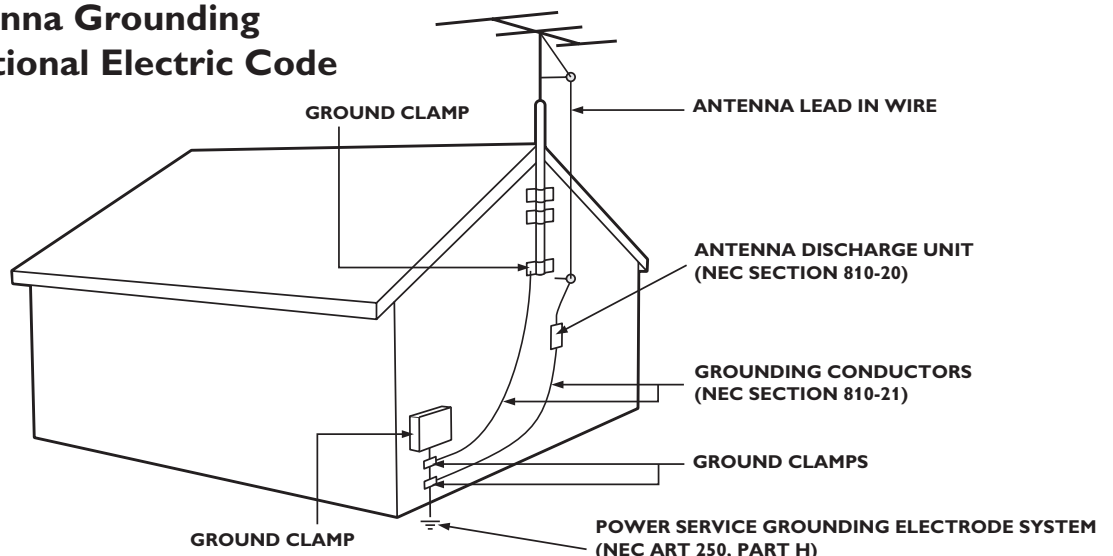

PRECAUTIONS

ADDITIONAL SAFETY PRECAUTIONS

- ENSURE that LCD TV stand is tightened properly to the set (See Quick Guide on the right way of tightening of the screw of the stand to the set. Improper tightening of screw may render the set unsafe.
- If LCD TV is installed on the wall, installation should be carried out by qualified servicemen. Improper or incorrect installation may render the set unsafe.
- Disconnect mains plug when :
 - cleaning the TV screen, never use abrasive cleaning agents.
 - there is a lightning storm.
 - the set is left unattended for a prolonged period of time.
- Do not shift or move the LCD TV around when it is powered on.
- Do not touch, push or rub the surface of the LCD screen with any sharp or hard objects.
- When the surface of the LCD screen becomes dusty, wipe it gently with an absorbent cotton cloth or other soft material like chamois. DO NOT USE acetone, toluene or alcohol to clean the surface of the screen. These chemicals will cause damage to the surface.
- Wipe off water, or saliva as soon as possible. These liquids can cause deformation and color fading of the LCD screen when left exposed for some time.
- Be careful of condensation when temperature changes occur. Condensation can cause damage to the LCD screen and electrically parts. After condensation fades, spots or blemishes will be present on the LCD screen.
- CAUTION information is located on the back of the TV (see diagrams below).

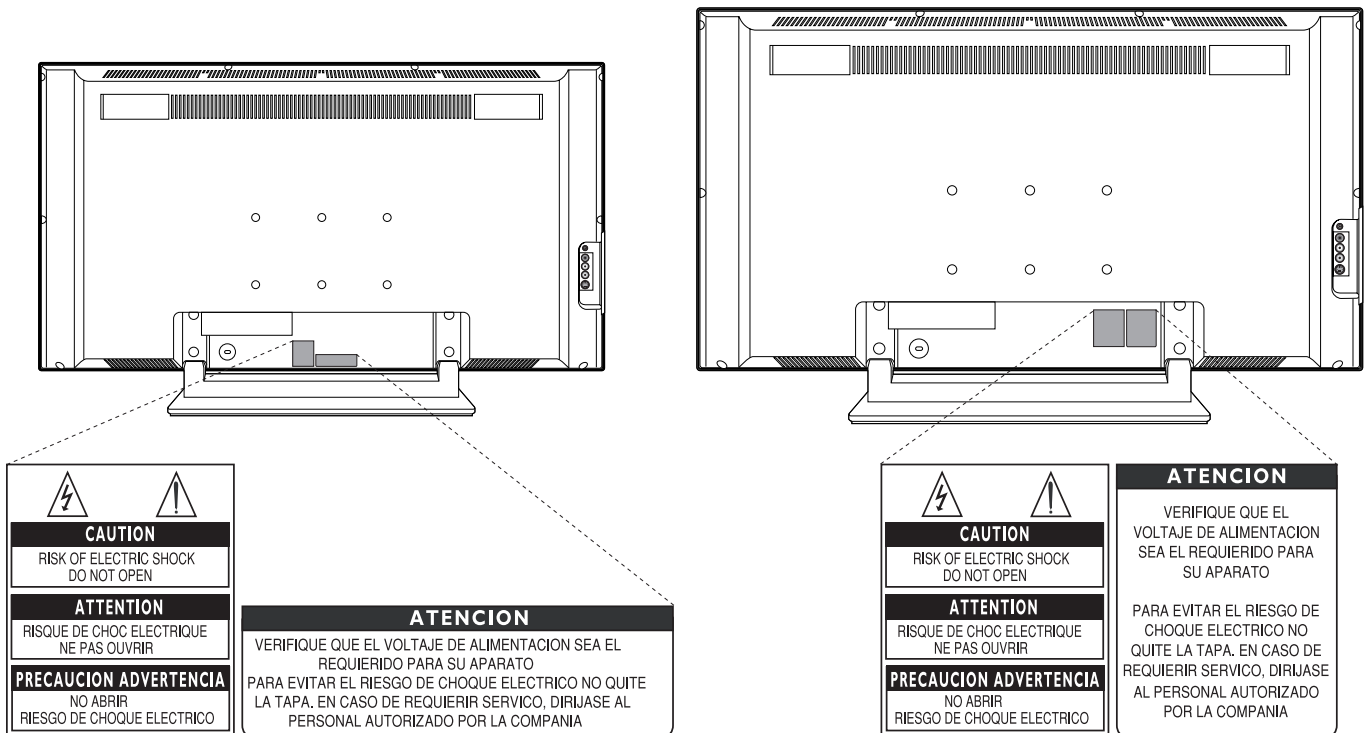

POSITIONING THE LCD TELEVISION

- Place the LCD TV on a solid, sturdy base or stand. Be sure the stand is strong enough to handle the weight of the LCD TV.
- Try to leave at least 6" of space around each side of the LCD TV cabinet to allow for proper ventilation.
- Do not place the LCD TV near a radiator or other sources of heat.
- Do not place the LCD TV where it can be exposed to rain or excessive moisture.

RECYCLING PROCEDURE/END OF LIFE DISPOSAL

- To minimize harm to the environment, the batteries supplied with the LCD TV do not contain mercury or nickel cadmium. If possible, when disposing of batteries, use recycling means available in your area.
- The LCD TV uses materials that can be recycled. To minimize the amount of waste in the environment, check your area for companies that will recover used televisions for dismantling and collection of reusable materials, or contact your dealer for TV recycling tips.
- Please dispose of the carton and packing material through the proper waste disposal management in your area.

INTRODUCTION

Welcome/Registration of Your TV	2
Safety/Precautions	3-4
Contents	5
Features	5



INSTALLATION MENU

How to use the Language Controls	6
How to use the Tuner Mode Controls	6
How to use the Auto Program Controls	7
How to use the Channel Edit Controls	7
Selecting the System	8
Fine Tune	8



PICTURE MENU CONTROLS

How to use the Picture Adjustment Controls	9
--	---



SOUND MENU CONTROLS

How to use the Sound Adjustment Controls	10
--	----



FEATURE MENU CONTROLS

How to use the Timer Menu Controls	11
Understanding the AutoLock™ Controls	12
Setting up an AutoLock™ Access Code	13
How to block channels using AutoLock™	14
How to clear all locked channels at the same time	15
How to block programming using the Movie Ratings Controls ..	16
How to block programming using the TV Ratings Controls	17
Other AutoLock™ Blocking options	18
Using the AutoLock™ Review screen	19
How to use the Contrast+ Control	20
How to use the DNR Control	20
How to use the PIP Control	21
How to use the Source List	22



REMOTE CONTROL RELATED FEATURES

How to use the Format Control	22
How to use the Closed Captioning Controls	23
How to use the Sleptimer Control	23
How to use the Program List Control	24
How to use the Active Control feature	24
How to use the Surf Control	25
How to use the Pixel Plus™ Control (<i>depending on model</i>)	25
How to use the AutoPicture™ Control	26
How to use the AutoSound™ Control	26
Remote Control Accessory Device Related Buttons	27
How to use the Remote Control with Philips accessory devices ..	28



SETTING UP THE PC (PERSONAL COMPUTER) MODE

How to use the Picture Controls	29
How to use the Audio Selection Control	29
How to use the PC Features Controls	30
How to use the PIP Control	31



SETTING UP THE HD (HIGH DEFINITION) MODE

How to Select HD Mode	31
How to use the Picture Controls	32
How to use the Sound Controls	33
How to use the PIP Control	34



IMPORTANT INFORMATION

Troubleshooting Tips	35
Cleaning and Care	36
Index	37
Limited Warranty	38

Features

Active Control™ continuously measures and corrects all incoming signals to help provide the best picture quality. This feature monitors and corrects both the sharpness control and noise reduction control.

Audio/Video Jack Panel allows direct connections with VCRs, DVDs, or other devices, providing quality TV picture and sound playback.

Audio Volume Leveler (AVL) Control keeps the TV sound at an even level. Peaks and valleys that occur during program changes or commercial breaks are reduced, making for a more consistent, comfortable sound.

AutoLock™ allows you to block the viewing of certain channels or programs with certain ratings if you do not want your children to view inappropriate materials.

AutoPicture™ allows you to change the picture settings (color, tint, contrast, etc.) for various types of programming, such as sports, movies, multimedia (games), or weak signals with the push of one button.

AutoSound™ allows you to select from three factory-set controls and a personal control that you set according to your own preferences through the onscreen Sound menu. The three factory-set controls (Voice, Music and Theatre) enable you to tailor the TV sound so as to enhance the particular programming you are watching.

Channel Edit allows you to add or delete channels from the list stored in the TV's memory. Channel Edit makes it easy to limit or expand the number of channels that are available to you when you press the Channel (+) or (-) buttons on your remote control.

Closed Captioning allows the viewer to read TV program dialogue or voice conversations as onscreen text.

Infrared Remote Control works your TV and other remote-controlled devices, such as VCRs, DVD players, cable converters, and satellite receivers.

Onscreen Menu shows helpful messages and instructions for setting TV feature controls (can be viewed in English, French, or Spanish).

Sleep Timer automatically turns the TV OFF after a set amount of time that you choose.

Timer allows you to set your TV to turn itself ON and OFF once or daily like an alarm clock.



As an Energy Star® Partner, Philips Consumer Electronics has determined this product meets the Energy Star® guidelines for energy efficiency. Energy Star® is a U.S. registered mark. Using products with the Energy Star® label can save energy. Saving energy reduces air pollution and lowers utility bills.

Active Control, AutoPicture, and AutoSound Surround are trademarks of Philips Consumer Electronics Company. Copyright 2001 Philips Consumer Electronics.

*Manufactured under license from Dolby Laboratories. Dolby and the double-D symbol are trademarks of Dolby Laboratories.

QUICK USE AND SETUP GUIDE

Refer to the simple Quick Use and Setup Guide (supplied with your TV) for details on making Connections and Remote Control Operation.



HOW TO USE THE INSTALLATION FEATURES

LANGUAGE

For our French, Spanish, and Portuguese-speaking TV owners, an onscreen Language option is present. The Language control enables you to set the TV's onscreen menu to be shown in either English, French, Spanish or Portuguese.

- 1 Press the **MENU** button on the remote control to show the onscreen menu.
- 2 Press the **CURSOR DOWN** button repeatedly until Install is highlighted.
- 3 Press the **CURSOR RIGHT** button to access the Install menu. Language will be highlighted.
- 4 Press the **CURSOR RIGHT** or **CURSOR LEFT** button to select **English**, **Français**, **Portugués** or **Español**.
- 5 Press the **STATUS/EXIT** button to remove the menu from the screen.

HELPFUL HINT

Remember, the **Language** control makes only the TV's onscreen Menu items appear in English, French, Spanish or Portuguese text. It does not change the other onscreen text features, such as Closed Captioning (CC), with TV shows.

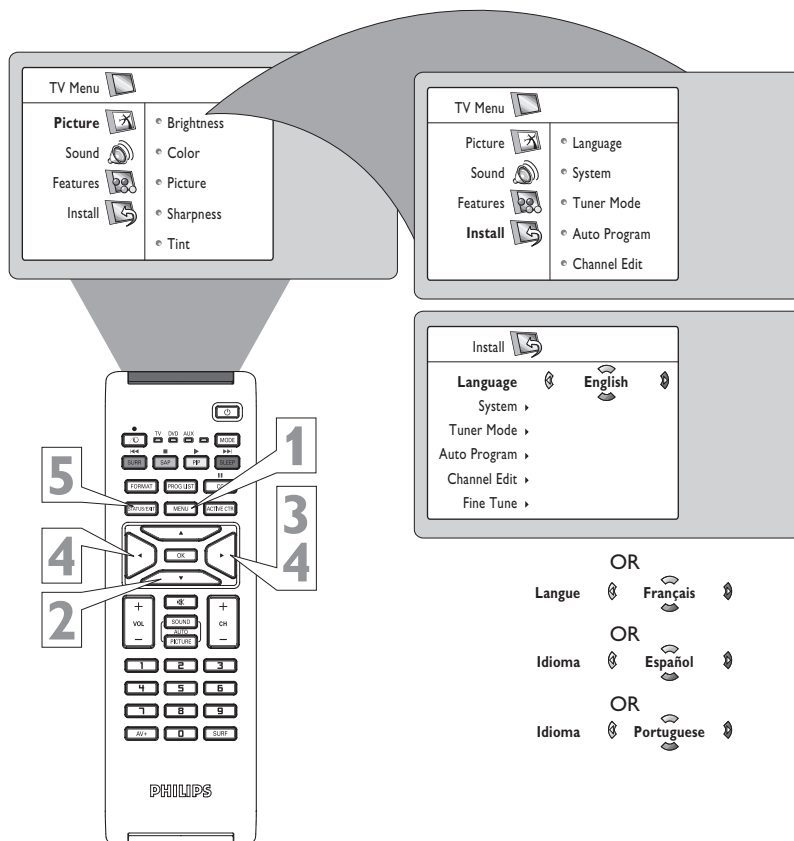

TUNER MODE

The Tuner Mode allows you to change the TV's signal input to Cable, Antenna, or Auto Mode. It's important for the TV to know what type of signal is connected, either Antenna or Cable.

- 1 Press the **MENU** button on the remote control to show the onscreen menu.
- 2 Press the **CURSOR DOWN** button repeatedly until **Install** is highlighted.
- 3 Press the **CURSOR RIGHT** button to access the Install menu. Language is highlighted.
- 4 Press the **CURSOR DOWN** button to select the **Tuner Mode** control.
- 5 Press the **CURSOR RIGHT** or **CURSOR LEFT** button to select **Cable**, **Antenna**, or **Auto**. If Tuner Mode is set to Auto, Auto Program will detect if a cable signal is present.
- 6 Press the **STATUS/EXIT** button to remove the menu from the screen.

HELPFUL HINT

When Cable is selected, channels 1-125 are available.

When Antenna is selected, channels 2-69 are available.

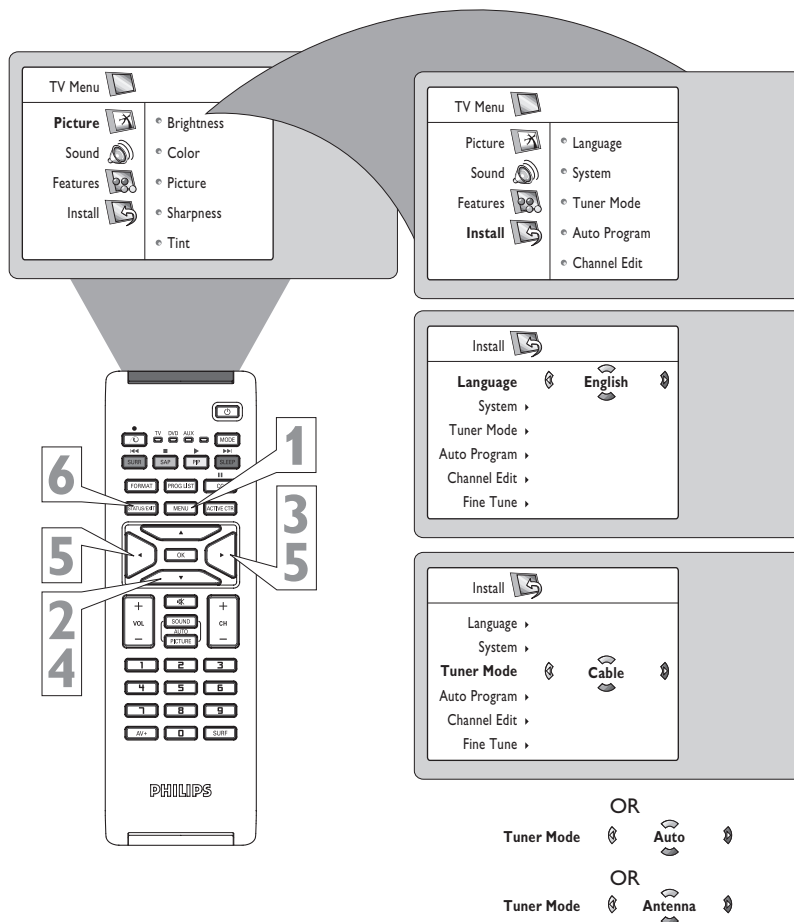



AUTO PROGRAM

Your TV can automatically set itself for local area (or cable TV) channels. This makes it easy for you to select only the TV stations in your area by pressing the CHANNEL (+) or (-) button.

- 1 Press the **MENU** button on the remote control to show the onscreen menu.
- 2 Press the **CURSOR DOWN** button repeatedly until Install is highlighted.
- 3 Press the **CURSOR RIGHT** button to enter the **Install** menu. Language will be highlighted.
- 4 Press the **CURSOR DOWN** button repeatedly until **Auto Program** is selected. "Start?" will appear.
- 5 Press the **CURSOR RIGHT** button to start the Auto Programming process.
- 6 Press the **STATUS/EXIT** button to remove the menu from the screen when the Auto programming process has finished.

HELPFUL HINT

After you've run Auto Program, check out the results. Press the CHANNEL (+) or (-) button and see which channels you can select. Remember, an antenna or cable TV signal must first be connected to your TV, see Quick-Use Guide for making connections.

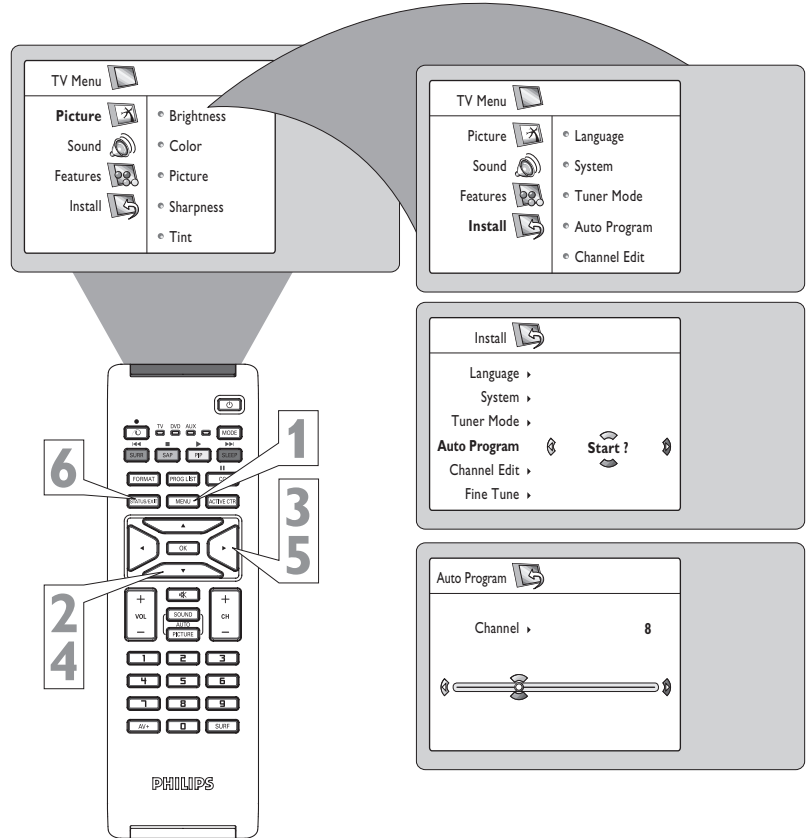

CHANNEL EDIT

Channel Edit makes it easy for you to add or delete channels from the list of channels stored in the TV's memory.

- 1 Press the **MENU** button on the remote control to show the onscreen menu.
- 2 Press the **CURSOR DOWN** button repeatedly until Install is highlighted.
- 3 Press the **CURSOR RIGHT** button to enter the **Install** menu. Language will be highlighted.
- 4 Press the **CURSOR DOWN** button repeatedly until Channel Edit is selected.
- 5 Press the **CURSOR RIGHT** button to enter the Channel Edit menu. Channel will be highlighted.
- 6 Press the **CURSOR RIGHT** or **CURSOR LEFT** buttons to scroll through the list of available channels, you can also press the CH+ or CH- to scroll through the list of channels. Or, press the numbered buttons to select a specific numbered channel.
- 7 Press the **CURSOR DOWN** button to select Skipped while you are tuned to the channel to be skipped.
- 8 Press the **CURSOR LEFT** or **CURSOR RIGHT** button to select On to activate the skipping of a channel. Or, select Off, to deactivate the skipping of a channel.
- 9 Press the **STATUS/EXIT** button to remove the onscreen menu from the screen.

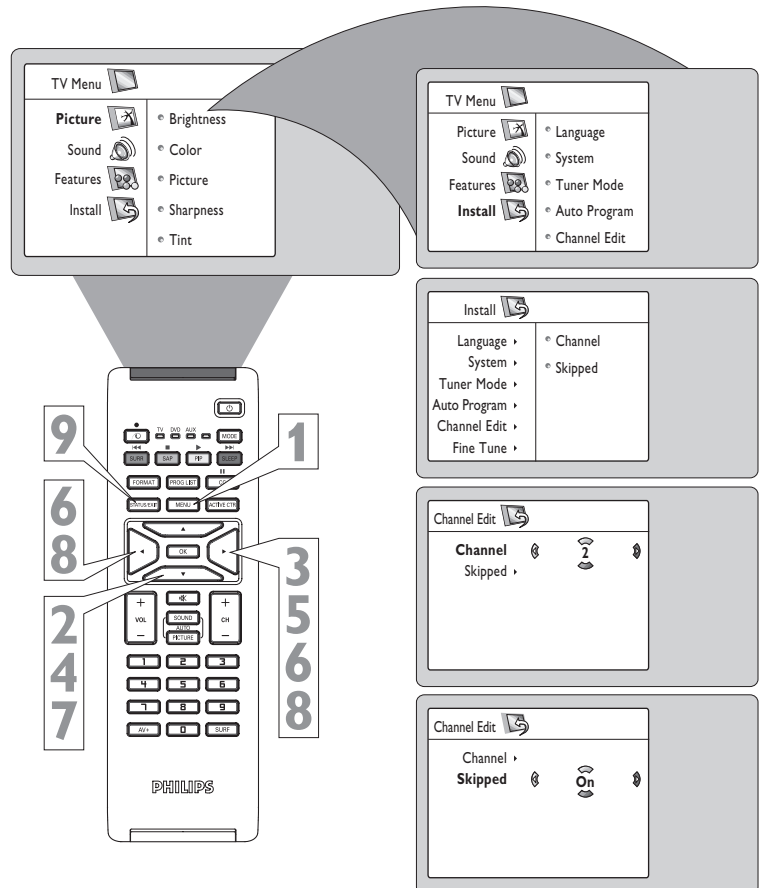



HOW TO USE THE INSTALLATION FEATURES

SELECTING THE SYSTEM

The System feature allows you to select the desired TV System. If Auto is selected, the respective system will automatically be selected according to the transmission system. Select appropriate system if the reception is poor when Auto is selected.

- 1 Press the **MENU** button on the remote control to show the onscreen menu.
- 2 Press the **CURSOR DOWN** button repeatedly until Install is highlighted.
- 3 Press the **CURSOR RIGHT** button to enter the Install menu. Language will be highlighted.
- 4 Press the **CURSOR DOWN** button until System is selected.
- 5 Press the **CURSOR RIGHT** button to select the System (Auto, NTSC, PAL-M or PAL-N) of your choice.
- 6 Press the **STATUS/EXIT** button to remove the menu from the screen.

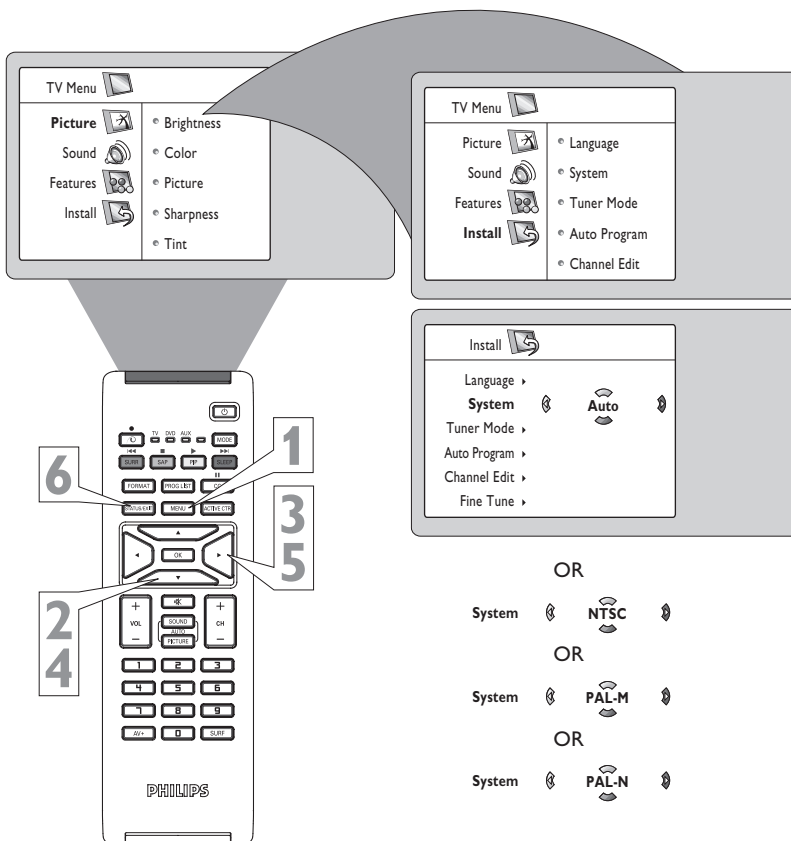

FINE TUNE

This feature allows you to adjust the picture reception in area of weak reception.

- 1 Press the **MENU** button on the remote control to show the onscreen menu.
- 2 Press the **CURSOR DOWN** button repeatedly until Install is highlighted.
- 3 Press the **CURSOR RIGHT** button to enter the Install menu. Language will be highlighted.
- 4 Press the **CURSOR DOWN** button repeatedly until Fine Tune is selected.
- 5 Press the **CURSOR RIGHT** button to enter the Fine Tune menu.
- 6 Press the **CURSOR RIGHT** or **CURSOR LEFT** buttons to fine tune.
- 7 Press the **STATUS/EXIT** button to remove the onscreen menu from the screen.

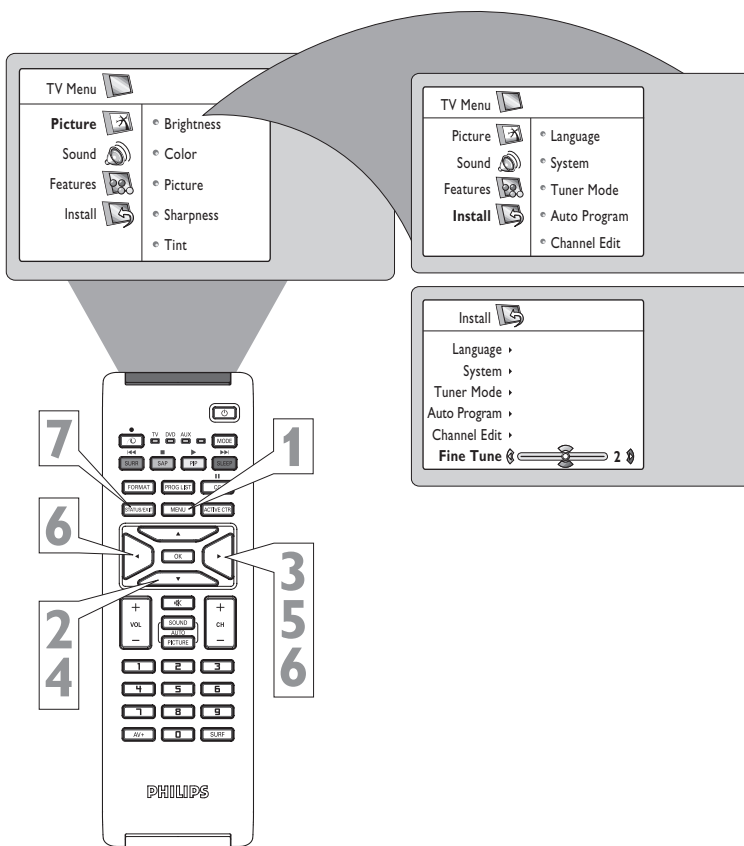





HOW TO USE THE PICTURE ADJUSTMENT CONTROLS

To adjust your TV picture controls, select a channel and follow these steps.

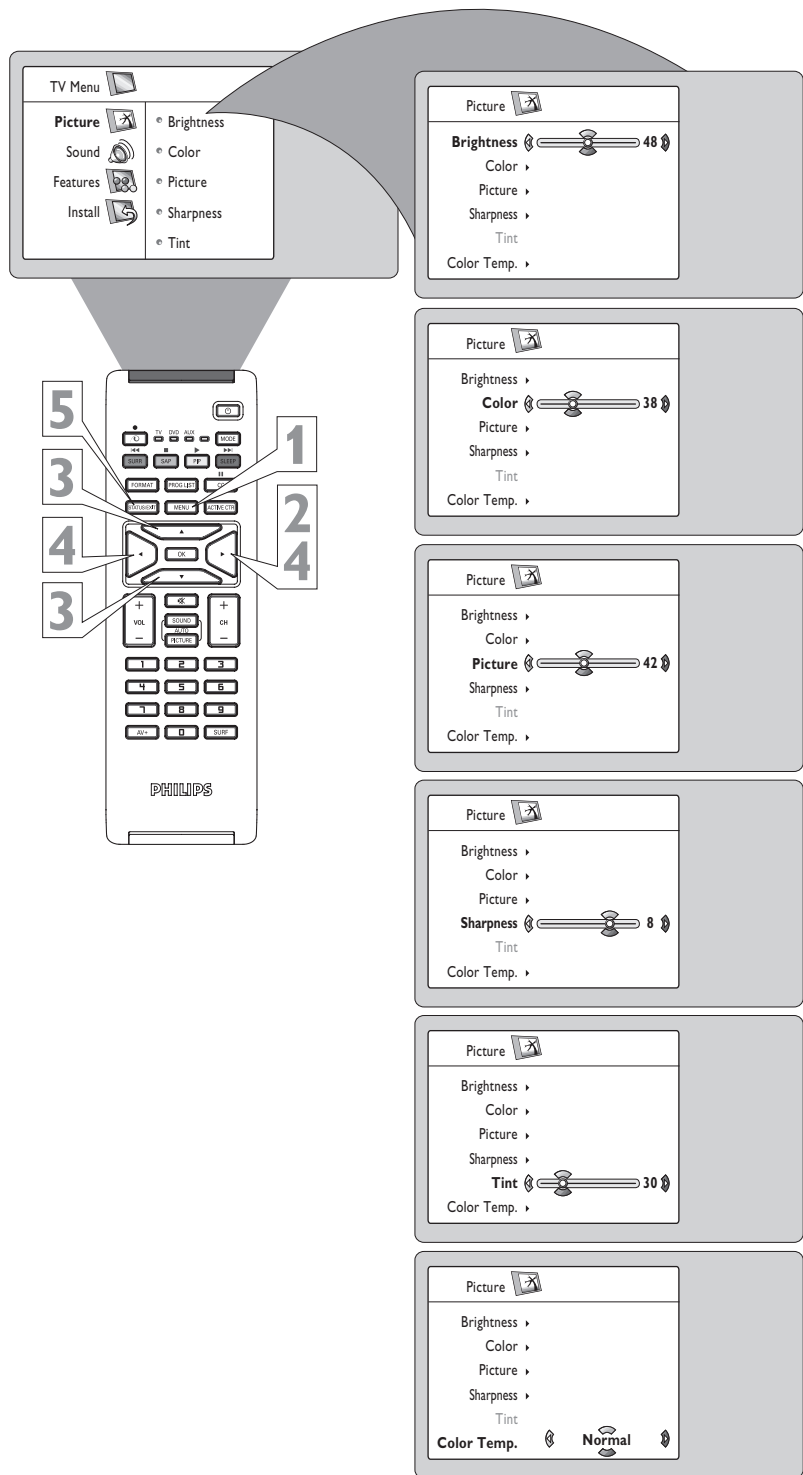
- 1 Press the **MENU** button on the remote control to show the onscreen menu.
- 2 Press the **CURSOR RIGHT** button to enter the Picture menu. **Brightness** will be highlighted.
- 3 Press the **CURSOR UP** or **CURSOR DOWN** button to select the picture adjustment you want to change: **Brightness**, **Color**, **Picture**, **Sharpness**, **Tint**, or **Color Temp.**
- 4 Press the **CURSOR LEFT** or **CURSOR RIGHT** button to adjust the selected control.
- 5 Press the **STATUS/EXIT** button when finished to remove the menu from the screen.



HELPFUL HINT

Remember, when the bar scale is centered , the control settings are at normal, mid-range levels.

NOTE: The Sharpness and Tint Controls will not be available for adjustments when tuned to the CVI Inputs.

Brightness – adds or subtracts light from the darkest part of the picture.

Color – adds or eliminates color.

Picture – improves the detail of the lightest parts of the picture.

Sharpness – improves the detail in the picture.

Tint – adjusts the picture to obtain natural skin tones.

Color Temp. - offers NORMAL, COOL, or WARM picture preferences. (Normal will keep the whites, white; Cool will make the whites, bluish; and Warm will make the whites, reddish.)



To adjust your TV sound controls, select a channel and follow these steps.

- 1** Press the **MENU** button on the remote control to show the onscreen menu. Picture will be highlighted.
- 2** Press the **CURSOR DOWN** button to highlight Sound.
- 3** Press the **CURSOR RIGHT** button to enter the sound menu.
- 4** Press the **CURSOR UP** or **CURSOR DOWN** button to select the sound adjustment you want to change: **Equalizer**, **Balance**, **AVL**, **Dolby Virtual**, **SAP**, or **Sound**.
- 5** Press the **CURSOR LEFT** or **CURSOR RIGHT** button to adjust the selected control.
- 6** Press the **STATUS/EXIT** button when finished to remove the menu from the screen.

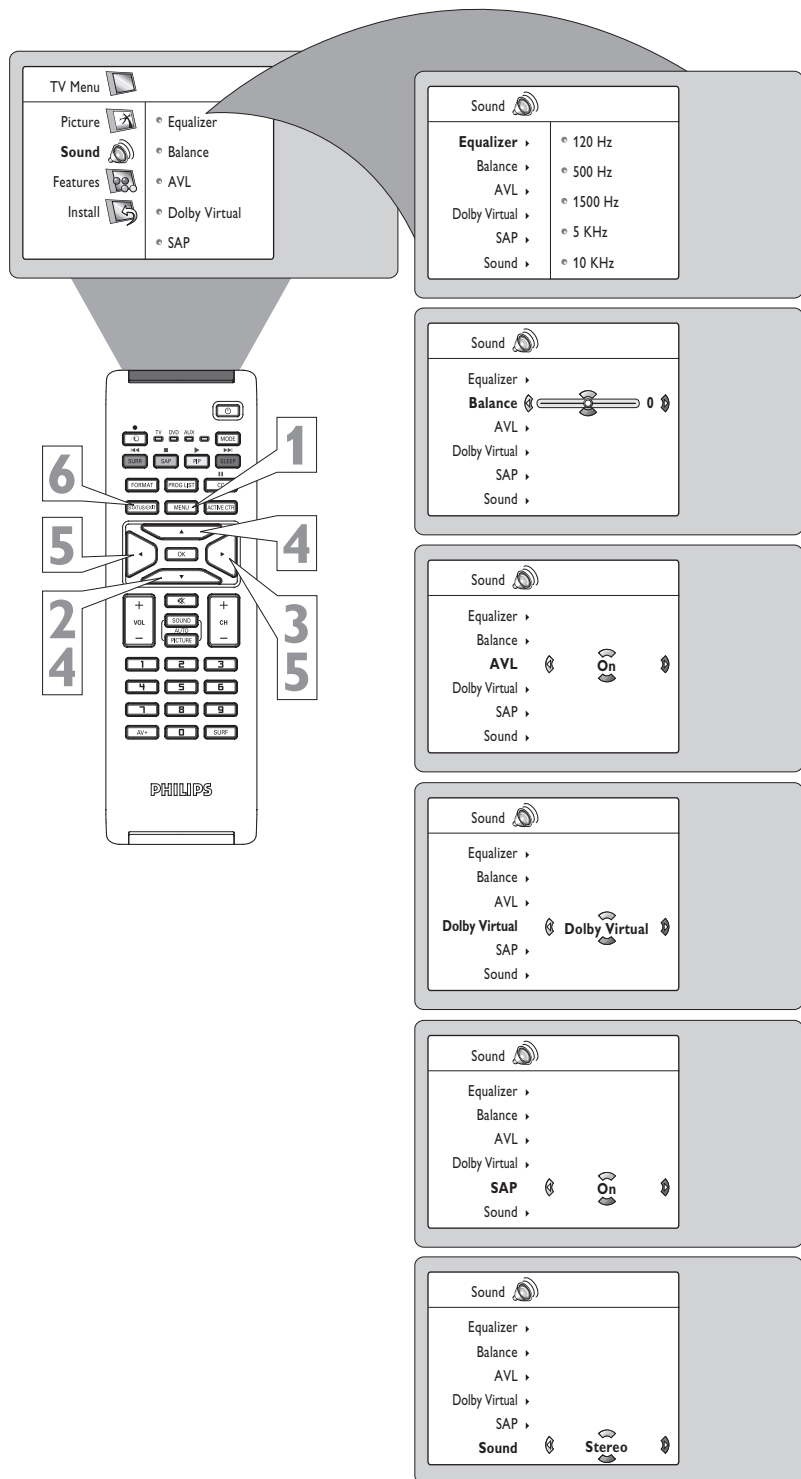

HELPFUL HINT

Equalizer – adjusts the sound tones. Select 120Hz to 10KHz.

Balance – adjusts the level of sound coming from the left and right speakers.

AVL (Auto Volume Leveler) – when On, AVL will level out the sound being heard when sudden changes in volume occur during commercial breaks or channel changes.

Dolby Virtual – adds greater depth and dimension to TV sound. Select from Dolby Virtual or Stereo sound (if Stereo) or Spatial or Mono (if Mono).

SAP (Secondary Audio Programming) – sent as a third audio channel, a SAP signal can be heard apart from the current TV program sound. Note: If SAP is not available, “No SAP” will appear on the screen.

Sound – select from Stereo or Mono.



HOW TO USE THE TIMER MENU CONTROLS

Your television comes with an onscreen clock. The TV can also be set to turn on or off at a specific time and tune to a specific channel when it powers itself on.

- 1 Press the **MENU** button on the remote control to show the onscreen menu.
- 2 Press the **CURSOR DOWN** button to highlight Features.
- 3 Press the **CURSOR RIGHT** button to enter the Features menu. **Timer** will be highlighted.
- 4 Press the **CURSOR RIGHT** button to enter the Timer menu.
- 5 Press the **CURSOR UP** or **CURSOR DOWN** button to highlight one of the Timer controls. These controls are **Time**, **Start Time**, **Stop Time**, **Program No.**, **Activate** and **Display**.
- 6 Press the **CURSOR RIGHT** or **CURSOR LEFT** button to make adjustments or to toggle the On or Off options.

Time: Enter the current time using the Numbered buttons. Use the **CURSOR RIGHT** to move to the AM/PM slot and use the **CURSOR LEFT** or **CURSOR RIGHT** buttons to toggle the AM and PM setting.

Start Time: Use the numbered buttons to enter the time you want the TV to turn itself On. Use the **CURSOR RIGHT** and **CURSOR LEFT** buttons to toggle the AM and PM setting.

Stop Time: Use the numbered buttons to enter the time you want the TV to turn itself Off. Use the **CURSOR RIGHT** and **CURSOR LEFT** buttons to toggle the AM and PM setting.

Program No.: Use the **NUMBERED** buttons or the **CH +** or **CH -** buttons to enter the desired start-up channel. You can also press the **CURSOR RIGHT** or **CURSOR LEFT** buttons to enter the desired start-up channel.

Activate: Set the timer to turn itself On (Once or Daily) or Off. Press the **CURSOR RIGHT** and **CURSOR LEFT** buttons to select Once, Daily, or Off.

Display: Press the **CURSOR RIGHT** or **CURSOR LEFT** to toggle between On or Off. If On is selected, the time will be displayed all the time when the TV is on. When Off is selected, the time will only appear when the **STATUS/EXIT** button is pressed.

- 7 Press the **STATUS/EXIT** button to remove the menu from the screen.

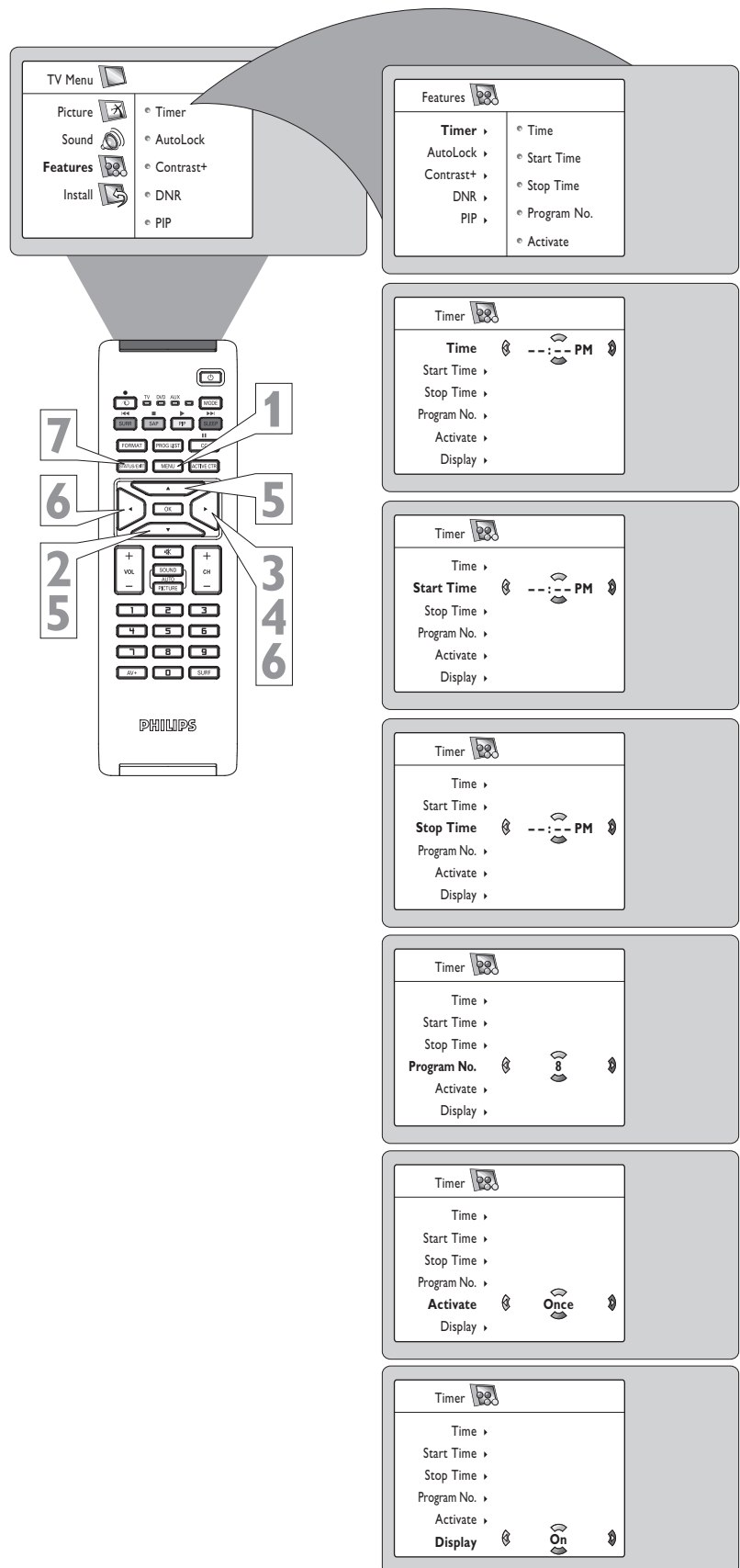



The AutoLock™ feature receives and processes data sent by broadcasters or other program providers that contain program content advisories. When programmed by the viewer, a TV with AutoLock™ can respond to the content advisories and block program content that may be found objectionable (such as offensive language, violence, sexual situations, etc.). This is a great feature to censor the type of programming children may watch.

In the AutoLock™ section, you'll learn how to block channels and programming that is not rated, is unrated, or has no rating. You will also find out how to turn these blocking features ON or OFF. Following are brief explanations of some terms and ratings related to the AutoLock™ feature.

AutoLock™ offers various Blocking Options from which to choose:

BLOCKING: The BLOCKING control is what can be thought of as the “master switch” for AutoLock™. This control affects the settings you have chosen for blocking programs according to movie ratings or TV ratings, or for blocking programs that have no rating or are unrated. When the BLOCKING control is OFF, the blocking or censoring of programs is disabled. When the BLOCKING control is ON, blocking will occur according to the settings you have chosen.

NO RATING: ALL programming with no content advisory data can be blocked if NO RATING is set to ON.

Programming that has No Rating is not encoded with any rating information from the MPAA or the Parental Guidelines. Any programming could fall into this category.

You also can block individual channels or block programming based on ratings of the MPAA and TV broadcasters. (See a description of the ratings on this page.)

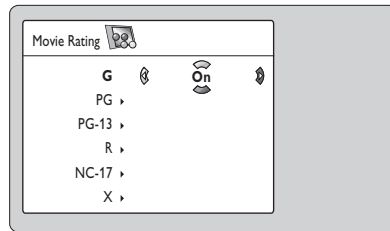

MOVIE RATINGS (MOTION PICTURE ASSOCIATION OF AMERICA)

G: General Audience – All ages admitted. Most parents would find this programming suitable for all ages. This type of programming contains little or no violence, no strong language, and little or no sexual dialogue or sexual situations.

PG: Parental Guidance Suggested – This programming contains material that parents may find unsuitable for younger children. It may contain one or more of the following: Moderate violence, some sexual situations, infrequent coarse language, or some suggestive dialogue.

PG-13: Parents Strongly Cautioned – This programming contains material that parents may find unsuitable for children under the age of 13. It contains one or more of the following: violence, sexual situations, coarse language, or suggestive dialogue.

R: Restricted – This programming is specifically designed for adults. Anyone under the age of 17 should view this programming only with an accompanying parent or adult guardian. It contains one or more of the following: intense violence; intense sexual situations; strong, coarse language; or intensely suggestive dialogue.

NC-17: No one under the age of 17 will be admitted – This type of programming should be viewed by adults only. It contains graphic violence; explicit sex; or crude, indecent language.

X: Adults Only – This type of programming contains one or more of the following: very graphic violence, very graphic and explicit or indecent sexual acts, very coarse and intensely suggestive language.

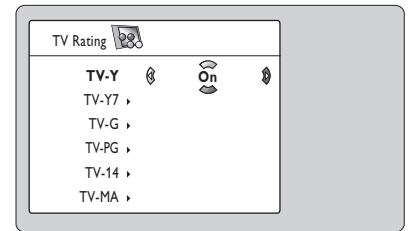

TV PARENTAL GUIDELINES (TV BROADCASTERS)

TV-Y: (All children – This program is designed to be appropriate for all children.) Designed for a very young audience, including children ages 2-6. This type of programming is not expected to frighten younger children.

TV-Y7: (Directed to Older Children – This program is designed for children ages 7 and above.) It may be more appropriate for children who have acquired the development skills needed to distinguish between make-believe and reality. This programming may include mild fantasy and comic violence (FV).

TV-G: (General Audience – Most parents would find this program suitable for all ages.) This type of programming contains little or no violence, no strong language, and little or no sexual dialogue or sexual situations.

TV-PG: (Parental Guidance Suggested – This program contains material that parents may find unsuitable for younger children.) This type of programming contains one or more of the following: Moderate violence (V), some sexual situations (S), infrequent coarse language (L), or some suggestive dialogue (D).

TV-14: (Parents Strongly Cautioned – This program contains some material that many parents would find unsuitable for children under 14 years of age.) This type of programming contains one or more of the following: intense violence (V); intense sexual situations (S); strong, coarse language (L); or intensely suggestive dialogue (D).

TV-MA: (Mature Audience Only – This program is specifically designed to be viewed by adults and therefore may be unsuitable for children under 17.) This type of programming contains one or more of the following: graphic violence (V); explicit sexual situations (S); or crude, indecent language (L).



SETTING UP AN AUTOLOCK™ ACCESS CODE

AutoLock™ allows parents to block out or “censor” any channels they think children should not watch. A channel blocked by the AutoLock control cannot be TM viewed until a correct access code is used to unlock the channel for viewing. First, let’s set your AutoLock access code.

- 1** Press the **MENU** button on the remote control to show the onscreen menu.
- 2** Press the **CURSOR DOWN** button to highlight **Features**.
- 3** Press the **CURSOR RIGHT** button to enter the **Features** menu.
- 4** Press the **CURSOR DOWN** button to highlight the **AutoLock** control.
- 5** Press the **CURSOR RIGHT** button to enter the AutoLock mode. “Access Code - - - -” will appear.
- 6** Using the **numbered buttons on the remote control**, enter the access code. If you do not know your code, **0,7,1,1** is the default code. After you have entered the code once, Incorrect will appear on the screen. Enter the code a second time, It will then prompt you to change code.
- 7** Using the **numbered buttons on the remote control**, enter the **access code of your choice**. Enter the code a second time to confirm it. Once the new code is confirmed, the AutoLock menu will appear. You can proceed to access the functions available in the menu.
- 8** If you do not wish to access the other functions, **press the STATUS/EXIT button** to remove the menu from the screen.

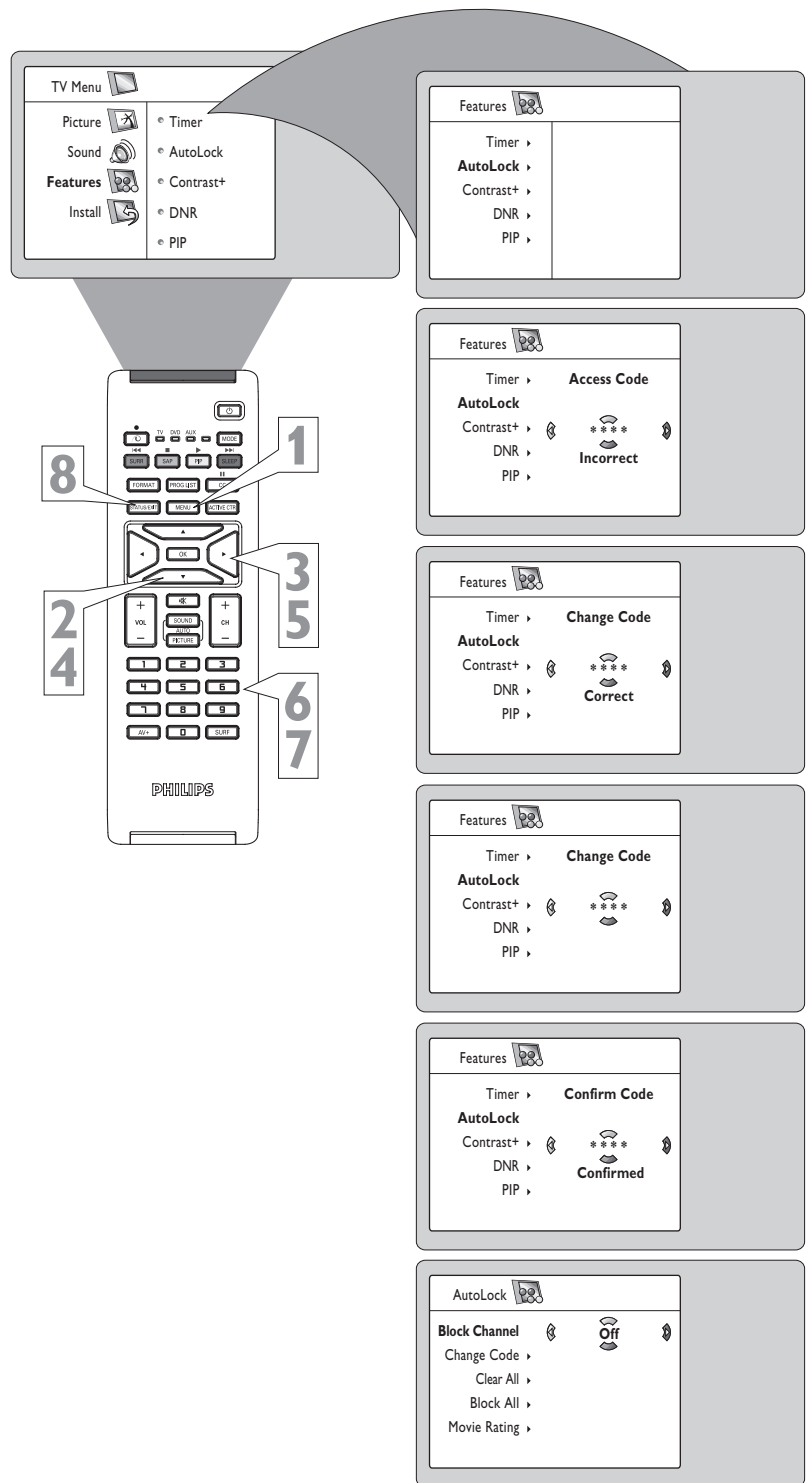

HELPFUL HINT

Remember that 0711 is the default AutoLock™ code. If your access code has been changed by someone other than you (a child, for example) or you have forgotten the code, you can always get in by inputting the default code.

NOTE TO PARENTS: It isn't possible for your child to unblock a channel without knowing your access code or changing it to a new one. If your code has been changed without your knowledge, then you will become aware that blocked channels may have been viewed.



After your personal access code has been set (see the previous page), you are ready to select the channels or inputs you want to block out or censor.

- 1** Press the **MENU** button on the remote control to show the onscreen menu.
 - 2** Press the **CURSOR DOWN** button to highlight Features.
 - 3** Press the **CURSOR RIGHT** button to display the Features menu.
 - 4** Press the **CURSOR DOWN** button to highlight AutoLock™.
 - 5** Press the **CURSOR RIGHT** button again to display the Access Code menu prompt.
 - 6** Enter your **four-digit ACCESS CODE**. Correct will flash very briefly and the AutoLock™ will be accessible.
 - 7** You can choose to block individual channels or all channels at the same time. For individual channels, **press the CURSOR RIGHT** to select On option to activate the blocking of channel.
 - 8** Using the **numbered buttons or the CH+ or CH- buttons** enter the channel you wish to lock.
- Repeat step 7 for any channels you want to lock.
- 9** To block all channels, **press the CURSOR DOWN** button until Block All is selected.
 - 10** Press the **CURSOR RIGHT** button to select On to activate the blocking of all channels. To deactivate the blocking of all channels, select **Off**.
 - 11** Press the **STATUS/EXIT** button to remove the menu from the screen.

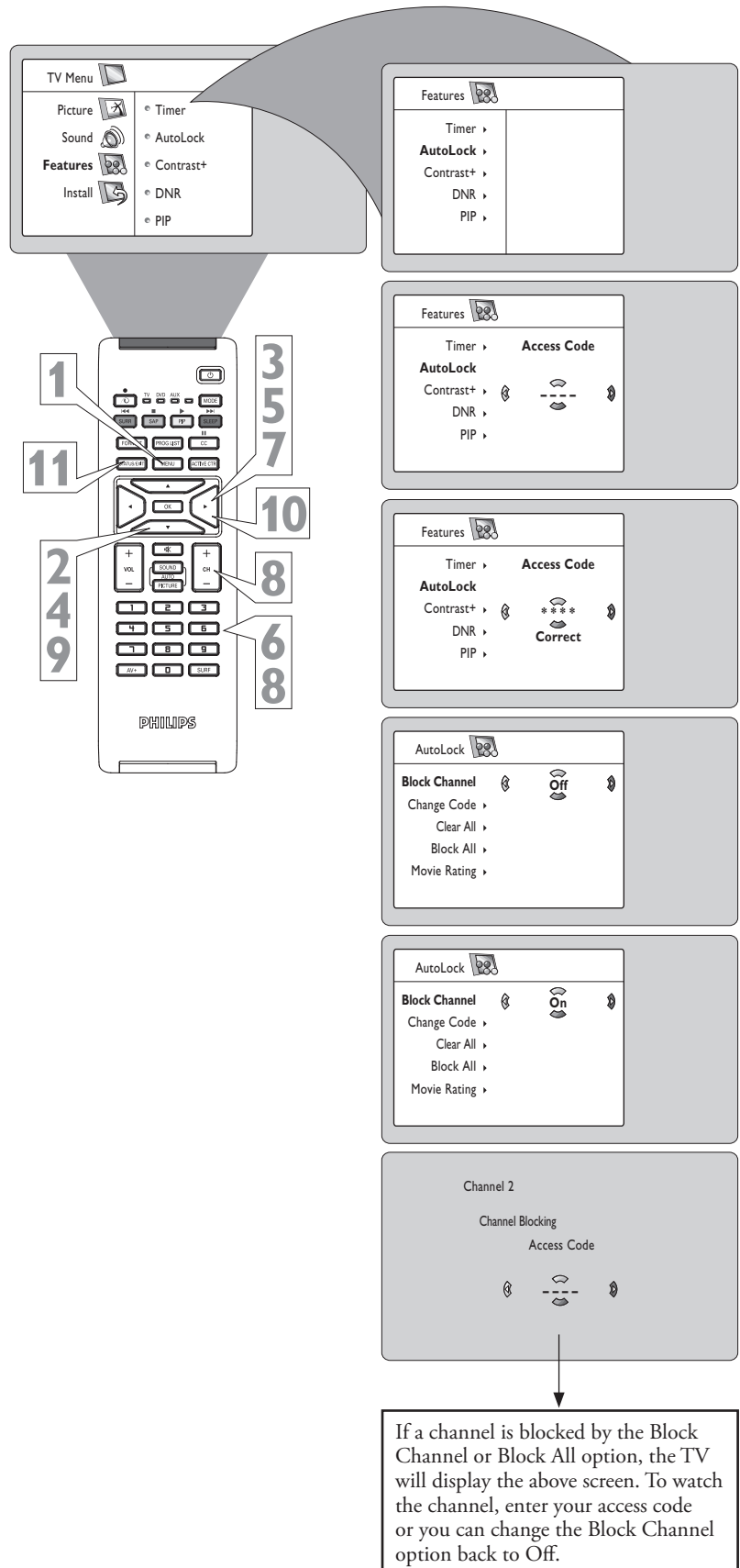

HELPFUL HINT

Remember that 0711 is the default AutoLock™ code. If your access code has been changed by someone other than you (a child, for example) or you have forgotten the code, you can always get in by inputting the default code.

NOTE TO PARENTS: It isn't possible for your child to unblock a channel without knowing your access code or changing it to a new one. If your code has been changed without your knowledge, then you will become aware that blocked channels may have been viewed.



HOW TO CLEAR ALL LOCKED CHANNELS AT THE SAME TIME

Various onscreen messages will appear when someone tries to view blocked programming. The message is determined by how the current programming is blocked. You may view the blocked programming and turn OFF the AutoLock™ feature by using the Clear All control or by entering your access code.

- 1** Press the **MENU** button on the remote control to show the onscreen menu.
- 2** Press the **CURSOR DOWN** button to highlight **Features**.
- 3** Press the **CURSOR RIGHT** button to display the Features menu.
- 4** Press the **CURSOR DOWN** button to select the **AutoLock™** control.
- 5** Press the **CURSOR RIGHT** button again to highlight **Access Code**.
- 6** Enter your **four-digit Access Code**, "Correct" will briefly appear on the screen and the AutoLock menu will be accessible.
- 7** Press the **CURSOR DOWN** button to select **Clear All**. Clear? will appear on the screen.
- 8** Press the **CURSOR RIGHT** button to activate the clearing of all channels.
- 9** Press the **STATUS/EXIT** button to remove the menu from the screen.

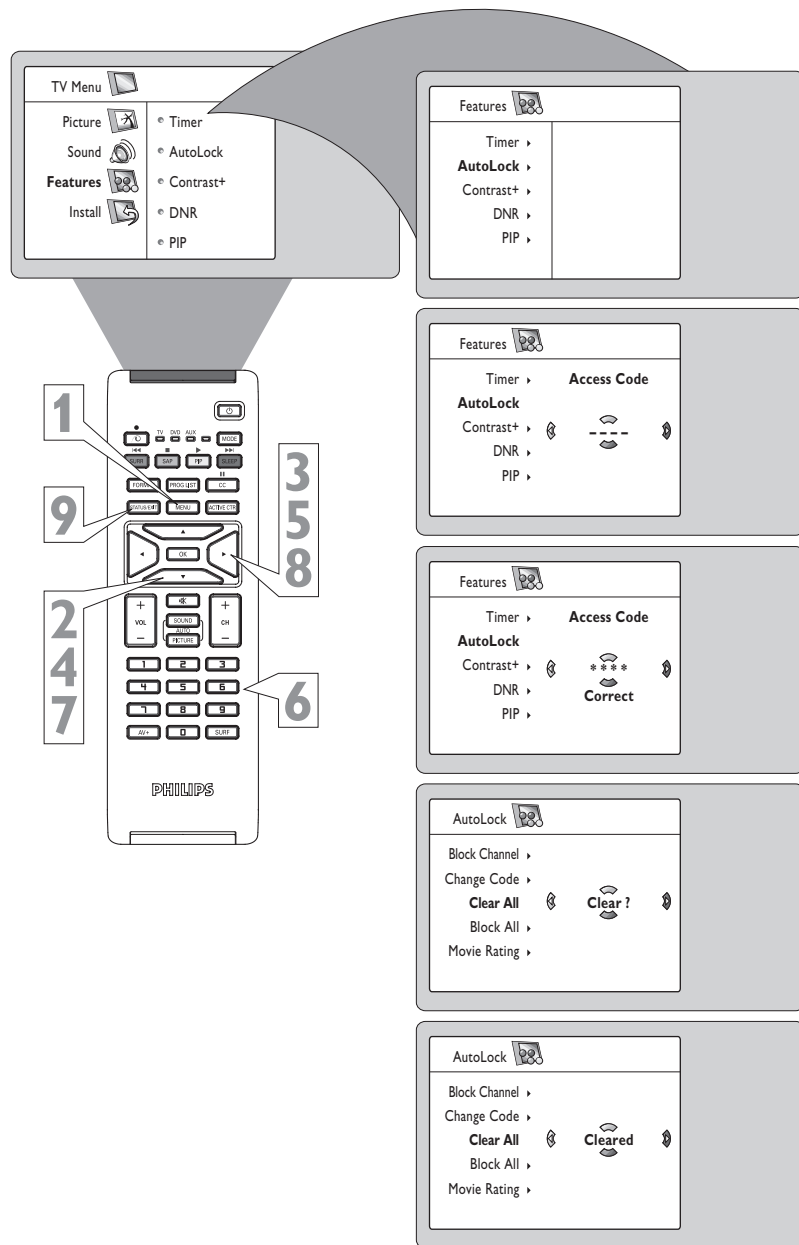

HELPFUL HINT

If you tune to a specific channel that has been blocked by Block Channel or any of the AutoLock™ Rating options, simply enter your four-digit access code to view the channel.

NOTE : This will unblock ALL channels until the TV is shut OFF. When powered back ON, all previously blocked channels will be blocked again.



After your personal access code has been set, you can select specific movie ratings that you want to censor.

- 1** Press the **MENU** button on the remote control to show the onscreen menu.
- 2** Press the **CURSOR DOWN** button to highlight Features.
- 3** Press the **CURSOR RIGHT** button to display the Features menu.
- 4** Press the **CURSOR DOWN** button to highlight the **AutoLock™** control.
- 5** Press the **CURSOR RIGHT** button again to highlight Access Code.
- 6** Enter your four-digit Access Code. *Correct* will flash very briefly and the menu will move to the left with the AutoLock menu now accessible.
- 7** Press the **CURSOR DOWN** button repeatedly until **Movie Rating** is highlighted.
- 8** Press the **CURSOR RIGHT** button and the Rating menu shifts to the left with *G* highlighted.
- 9** Press the **CURSOR UP** or **DOWN** buttons to highlight each rating you want.
- 10** Press the **CURSOR RIGHT** button to turn the rating **ON** or **OFF**. Turning the rating **ON** will block programs with that rating from being seen.
- 11** Press the **STATUS/EXIT** button to remove the menu from the screen.

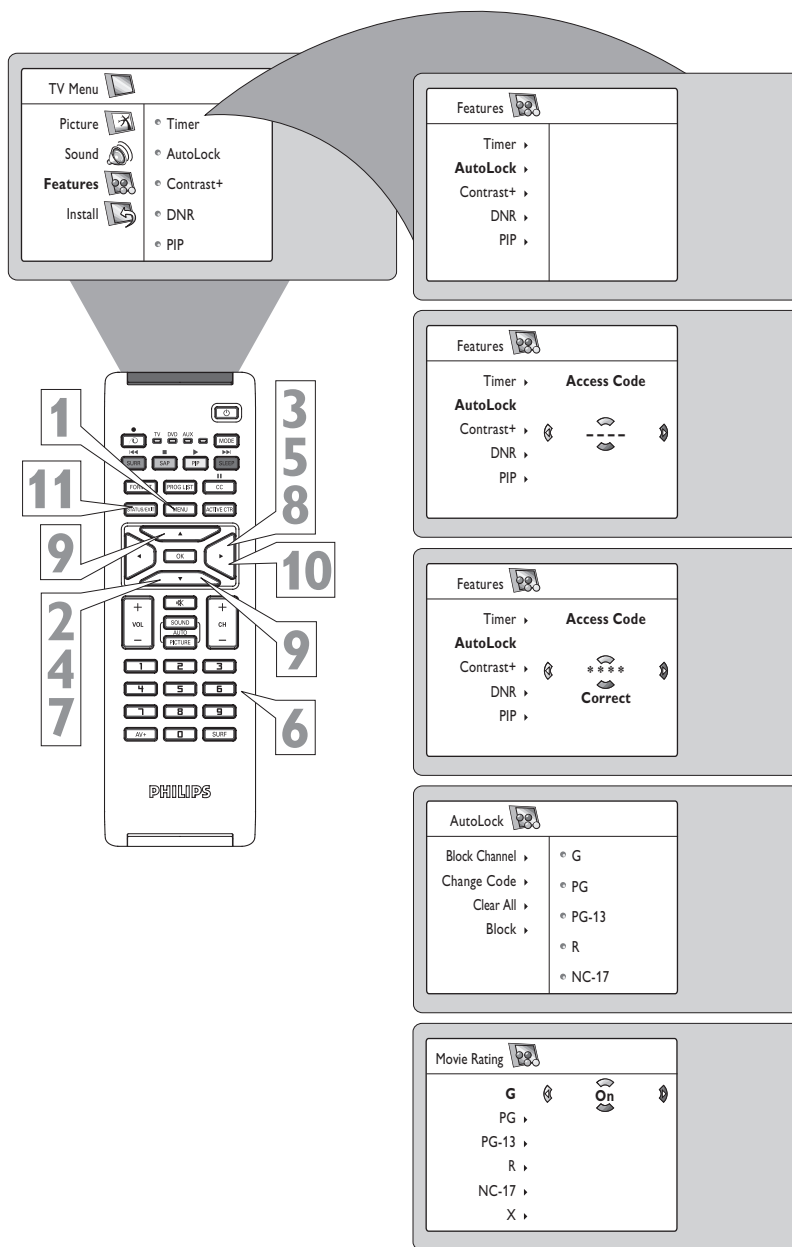



BLOCKING PROGRAMS BASED ON TV RATINGS

You can select specific TV ratings that you want to censor by following these steps.

- 1** Press the **MENU** button on the remote control to show the onscreen menu.
 - 2** Press the **CURSOR DOWN** button to highlight **Features**.
 - 3** Press the **CURSOR RIGHT** button to display the Features menu.
 - 4** Press the **CURSOR DOWN** button to highlight the **AutoLock™** control.
 - 5** Press the **CURSOR RIGHT** button again to highlight Access Code.
 - 6** Enter your four-digit Access Code. *Correct* will flash very briefly and the menu will move to the left with the AutoLock menu now accessible.
 - 7** Press the **CURSOR DOWN** button repeatedly until **TV Rating** is highlighted.
 - 8** Press the **CURSOR RIGHT** button to enter the TV Rating menu.
 - 9** Press the **CURSOR UP** or **DOWN** button to select a desired rating (**TV-Y**, **TV-Y7**, **TV-G**, **TV-PG**, **TV-14**, or **TV-MA**).
 - 10** Press the **CURSOR RIGHT** or **LEFT** button to turn the block on the rating **On** or **Off**.
- NOTE:** More specific subratings (for violence, sexual content, dialogue, or fantasy violence) are available for TV-Y7, TV-PG, TV-14, and TV-MA. (Refer to page 11 for definitions.)
- 11** To access these subratings, with the main rating selected, **press the CURSOR RIGHT** button. Then, repeat steps 9-10 to turn the sub-ratings ON or OFF.
 - 12** Press the **STATUS/EXIT** button to remove the menu from the screen.

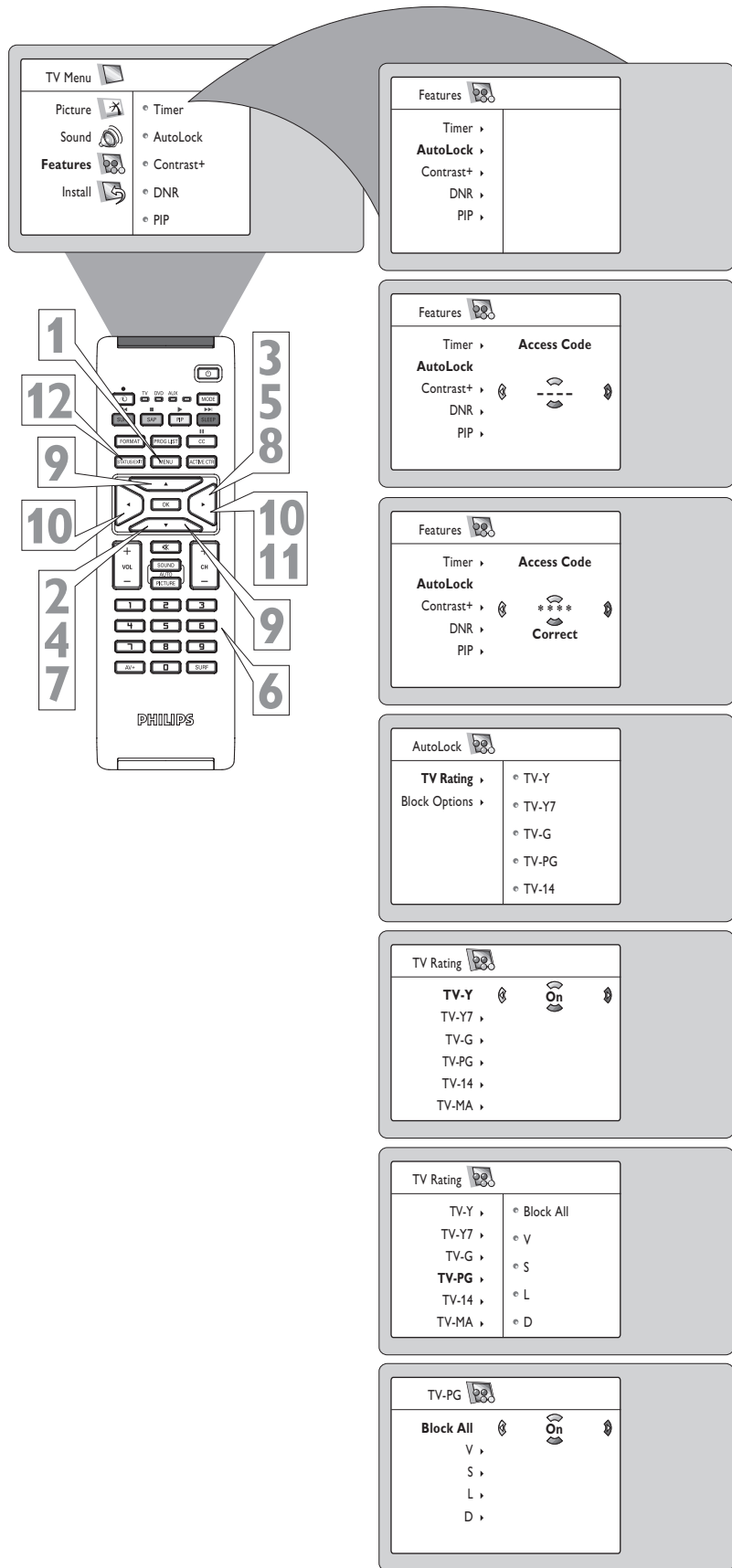



The AutoLock™ control offers the viewer other blocking options as well! With Block Options, the censoring can be turned On or Off.

- 1** Press the **MENU** button on the remote control to show the onscreen menu.
 - 2** Press the **CURSOR UP** or **CURSOR DOWN** button to highlight Features.
 - 3** Press the **CURSOR RIGHT** button to display the Features menu.
 - 4** Press the **CURSOR DOWN** button to highlight the AutoLock™ control.
 - 5** Press the **CURSOR RIGHT** button again to highlight Access Code.
 - 6** Enter your four-digit Access Code. Correct will flash very briefly and the menu will move to the left with the AutoLock menu now accessible.
 - 7** Press the **CURSOR DOWN** button repeatedly until **Block Options** is highlighted.
 - 8** Press the **CURSOR RIGHT** button to enter the Block Options menu.
 - 9** Press the **CURSOR UP** or **DOWN** buttons to select the desired block option.
- Blocking:** Might be called the “master switch” for AutoLock™. When **On**, All blocking/censoring will take place. When **Off**, All blocking is disabled.
- Unrated:** All unrated programs based on the Movie Ratings or Parental (TV) Guidelines can be blocked if this feature is set to **On**.
- No Rating:** ALL programming with NO content advisory data can be blocked if set to **On**.
- 10** Press the **CURSOR RIGHT** or **LEFT** button to toggle blocking On or Off.
 - 11** Press the **STATUS/EXIT** button to remove the menu from the screen.

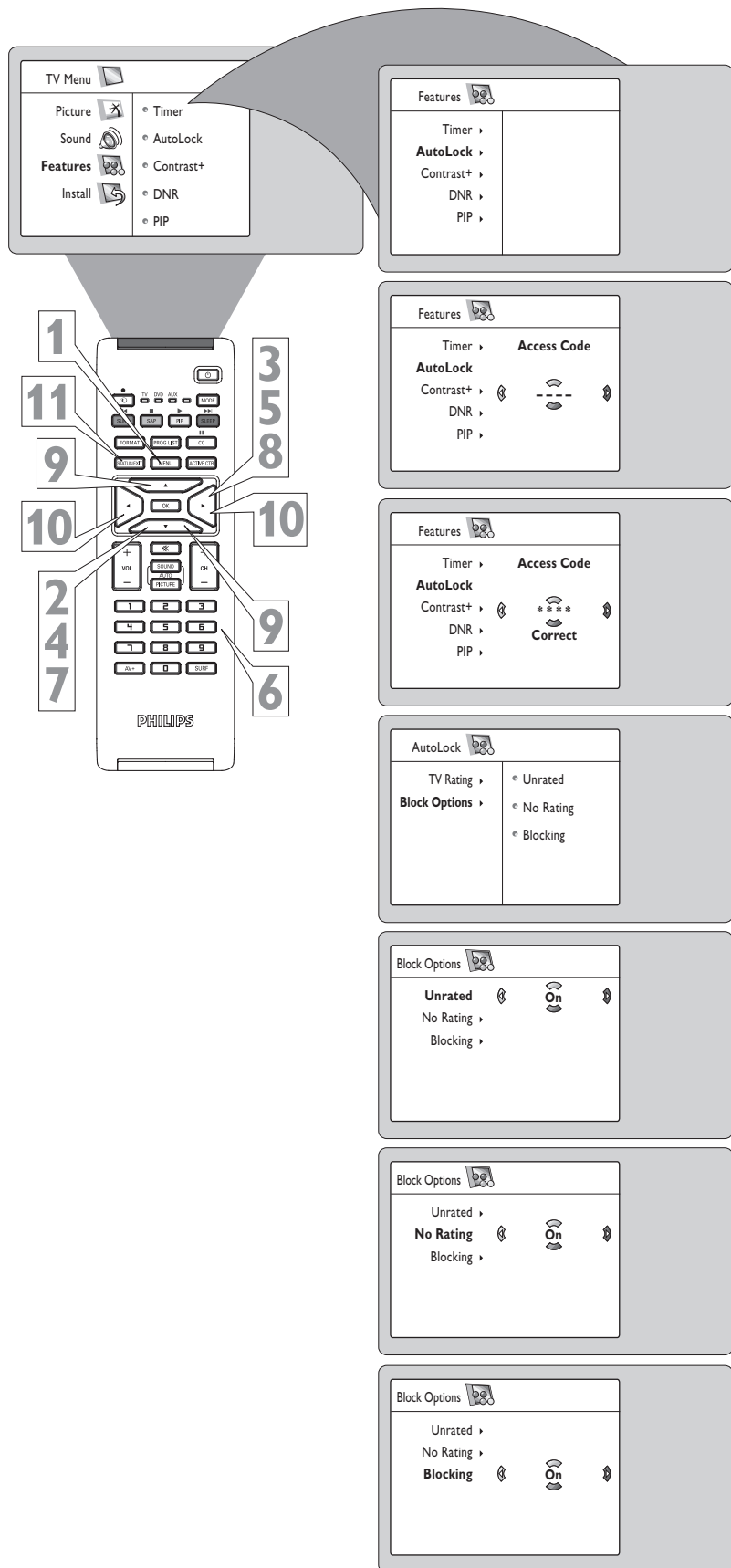

HELPFUL HINT

Remember, when the Blocking control is Off, the blocking or censoring of programs is disabled. When the Blocking control is On, blocking will occur according to the settings you have chosen.



USING THE AUTOLOCK™ REVIEW SCREEN

To remind you which rating you have locked and which Block Options you have selected, a review screen is available to review your AutoLock™ settings. To access this screen follow the steps below.

- 1 Press the **STATUS/EXIT** button on the remote control TWICE. Your AutoLock™ settings will appear on the screen.

NOTE: If you have blocked specific subratings, such as V for violence in the TV-PG category, these blocked subratings will not appear in the review. The subratings however are still blocked according to your selections.

- 2 After a few seconds, the settings will leave the screen automatically, or you can **press the STATUS/EXIT button** a third time to remove them from the screen.

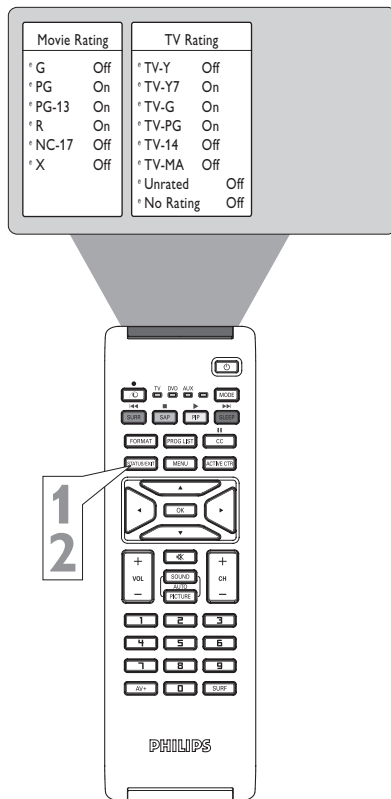

HELPFUL HINT

The AutoLock™ status screen will only appear if the Block option is set to On. See previous page for details.

AutoLock is set to Off by default.

This display will appear after Step One (above) is completed if the AutoLock™ Block Option is set to **On**.

Movie Rating		TV Rating	
* G	Off	* TV-Y	Off
* PG	On	* TV-Y7	On
* PG-13	On	* TV-G	On
* R	On	* TV-PG	On
* NC-17	Off	* TV-14	Off
* X	Off	* TV-MA	Off
		* Unrated	Off
		* No Rating	Off

This display will appear after Step One (above) is completed if the AutoLock™ Block Option is set to **Off**.

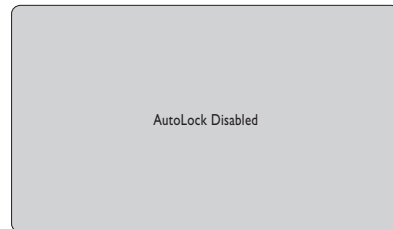

English

HOW TO USE THE CONTRAST+ CONTROL



The Contrast + function helps to sharpen the picture quality. The black portions of the picture become richer in darkness and the white portions become brighter.

- 1 Press the **MENU** button on the remote control to show the on-screen menu.
- 2 Press the **CURSOR DOWN** button to highlight **Features**.
- 3 Press the **CURSOR RIGHT** button to access the **Features** menu.
- 4 Press the **CURSOR DOWN** button until the **Contrast +** control is highlighted.
- 5 Press the **CURSOR RIGHT** or **LEFT** button to toggle the **On** or **Off** option.
- 6 Press the **STATUS/EXIT** button to remove the menu from the screen.

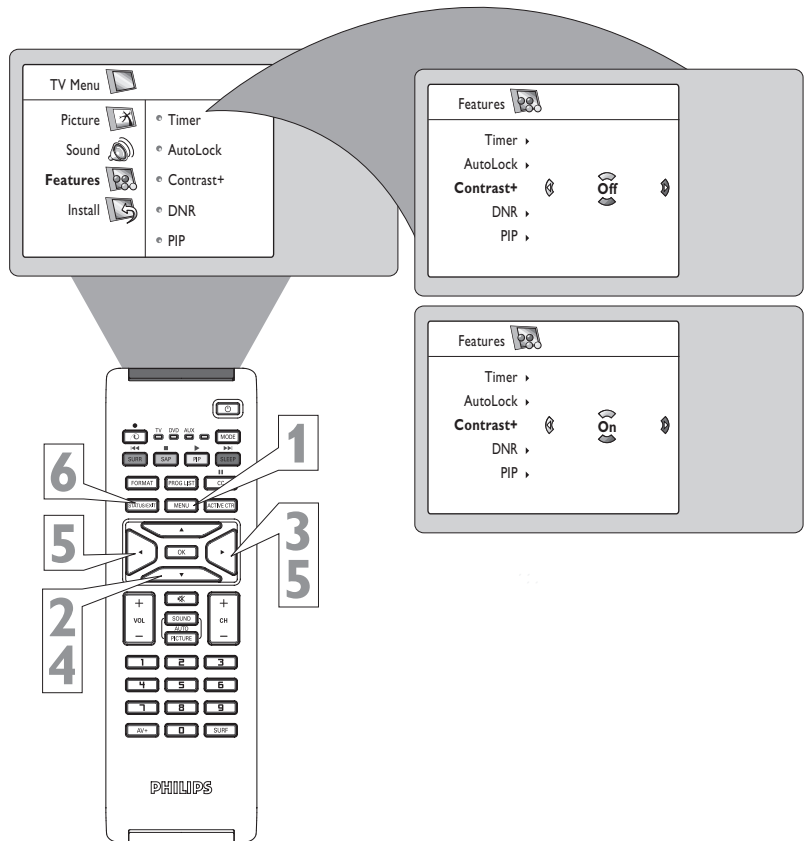

HOW TO USE THE DNR CONTROL



The DNR (Dynamic Noise Reduction) function helps to diminish signal "noise" in the picture or what is known as "speckled" picture.

- 1 Press the **MENU** button on the remote control to show the on-screen menu.
- 2 Press the **CURSOR DOWN** button to highlight **Features**.
- 3 Press the **CURSOR RIGHT** button to access the **Features** menu.
- 4 Press the **CURSOR DOWN** button until the **DNR** is highlighted.
- 5 Press the **CURSOR RIGHT** or **LEFT** button to toggle the **On** or **Off** option.
- 6 Press the **STATUS/EXIT** button to remove the menu from the screen.

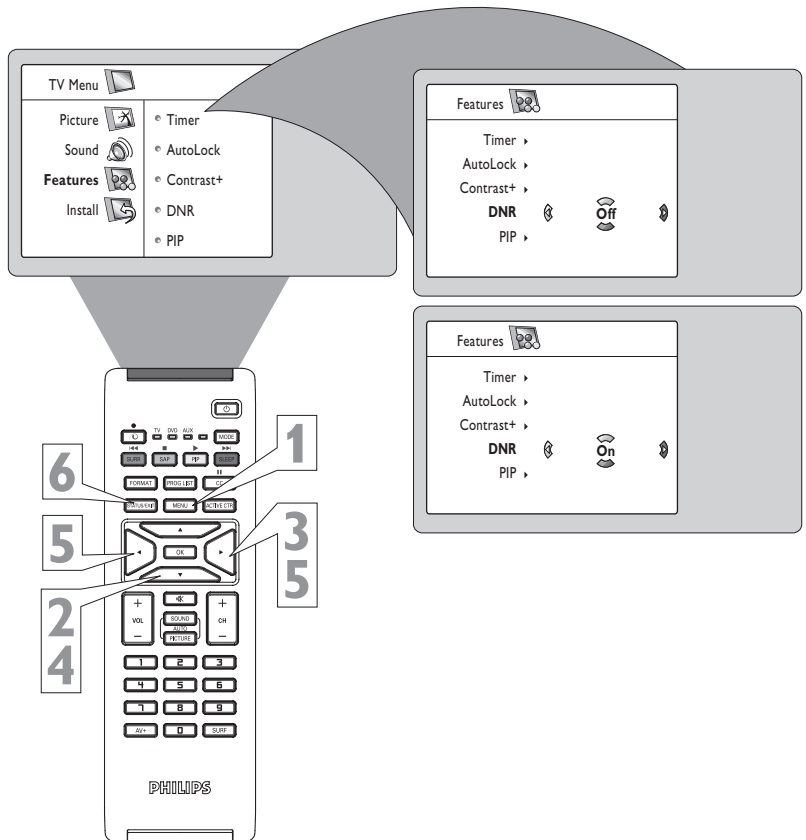



HOW TO USE THE PIP (PICTURE IN PICTURE) CONTROL

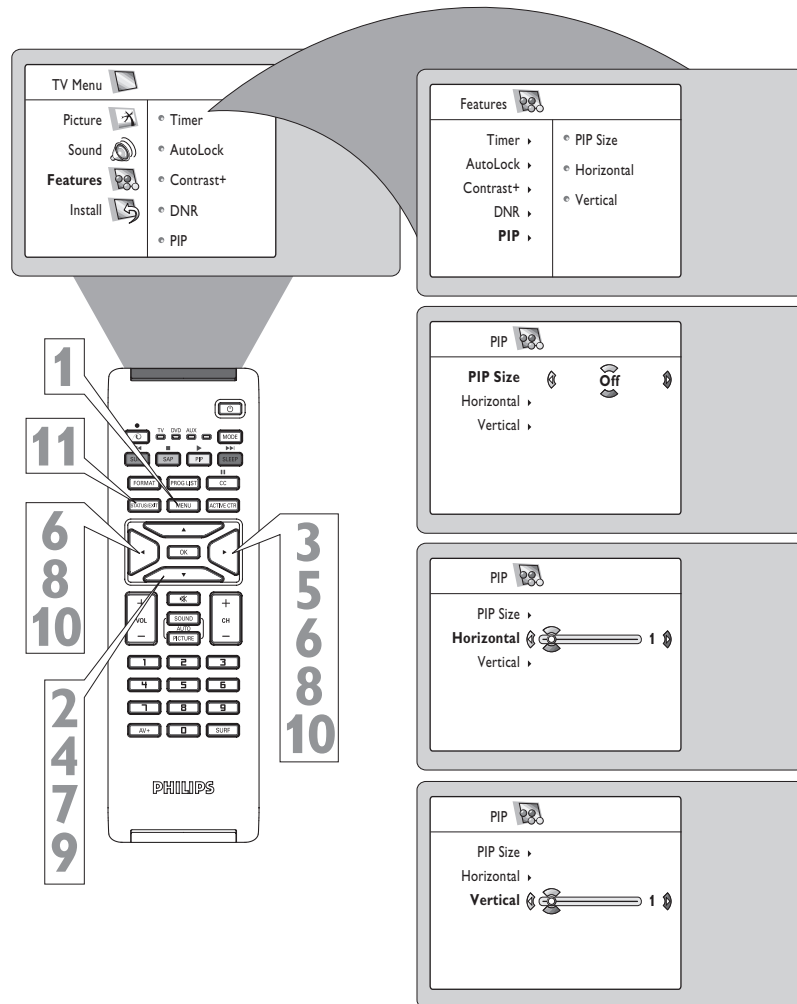

While you are in TV mode, you can call up a PIP window for the PC and HD. To enable the PIP function, a HDMI Input source must be selected. (Refer to the QUG for details on connections.)

- 1** Press the **MENU** button on the remote control to show the onscreen menu.
- 2** Press the **CURSOR DOWN** button to highlight **Features**.
- 3** Press the **CURSOR RIGHT** button access the Features menu.
- 4** Press the **CURSOR DOWN** button until PIP is highlighted.
- 5** Press the **CURSOR RIGHT** button to enter the PIP menu. PIP Size will be highlighted.
- 6** Press the **CURSOR LEFT** or **CURSOR RIGHT** button to select the available PIP Size options including Off, On, Small, Medium, Large, or Side-by-Side.
- 7** Press the **CURSOR DOWN** button to highlight **Horizontal**.
- 8** Press the **CURSOR LEFT** or **CURSOR RIGHT** button to move the PIP screen horizontally to the desired position.
- 9** If you want to move the PIP screen vertically, press the **CURSOR DOWN** button to highlight **Vertical**.
- 10** Press the **CURSOR LEFT** or **CURSOR RIGHT** button to move the PIP screen up or down.
- 11** Press the **STATUS/EXIT** button to exit the menu from the screen.



HELPFUL HINT

To turn off the PIP window, select PIP Size and select the Off option.

NOTE: You can also access the PIP window by pressing the  button on the remote control. Press  once to display the PIP screen.

Press  repeatedly to toggle through the various PIP screen sizes.

HOW TO USE THE SOURCE LIST



The Source will allow you to use the TV into the TV, HD or PC Modes. Depending on how the TV will be used, these modes may have their own onscreen menu controls to optimize capability when used with computers or high-definition receivers.

- 1 Press the **AV+** button on the remote control to show the Source menu.
- 2 Press the **CURSOR DOWN** button until the desired Mode (TV, AV, REAR/SVHS, CVI-1 [SD/HD], CVI-2 [SD/HD], HDMI, PC-VGA, or PC-D) is highlighted.
- 3 After you have highlighted the desired mode, press the **CURSOR RIGHT** button to enter the selected Mode.

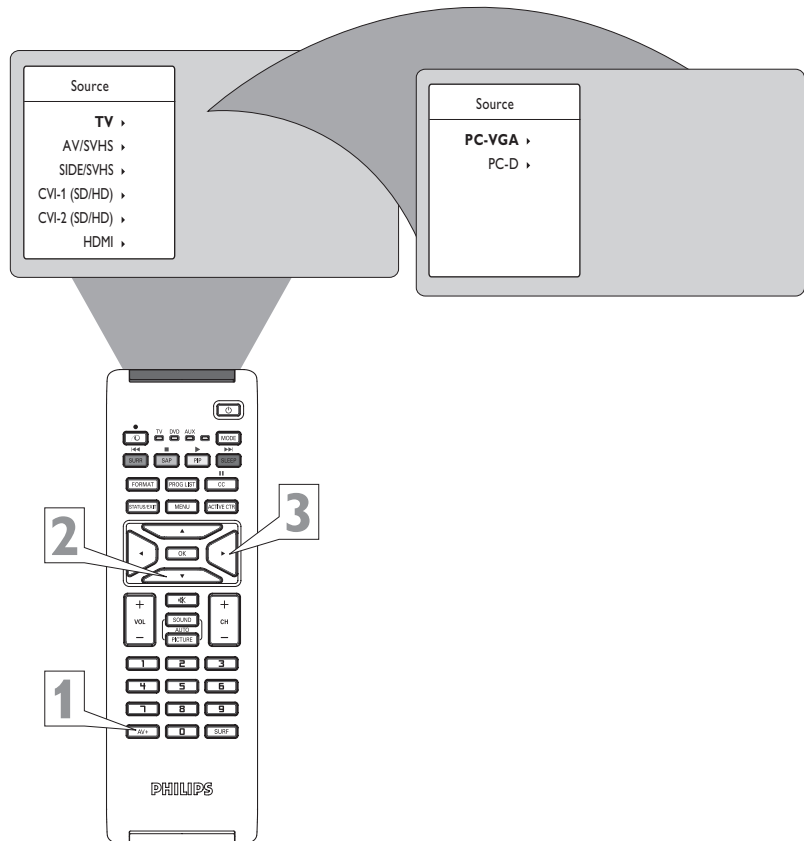

HOW TO USE THE FORMAT CONTROL



You can change the screen format size to match the type of program you're watching. Select the normal 4:3, Movie Expand 14:9, Movie Expand 16:9, Subtitle Zoom, Super Zoom or Widescreen.

- 1 Press the **FORMAT** button repeatedly to toggle the different format modes. You can select from normal 4:3, Movie Expand 14:9, Movie Expand 16:9, Subtitle Zoom, Super Zoom or Widescreen.

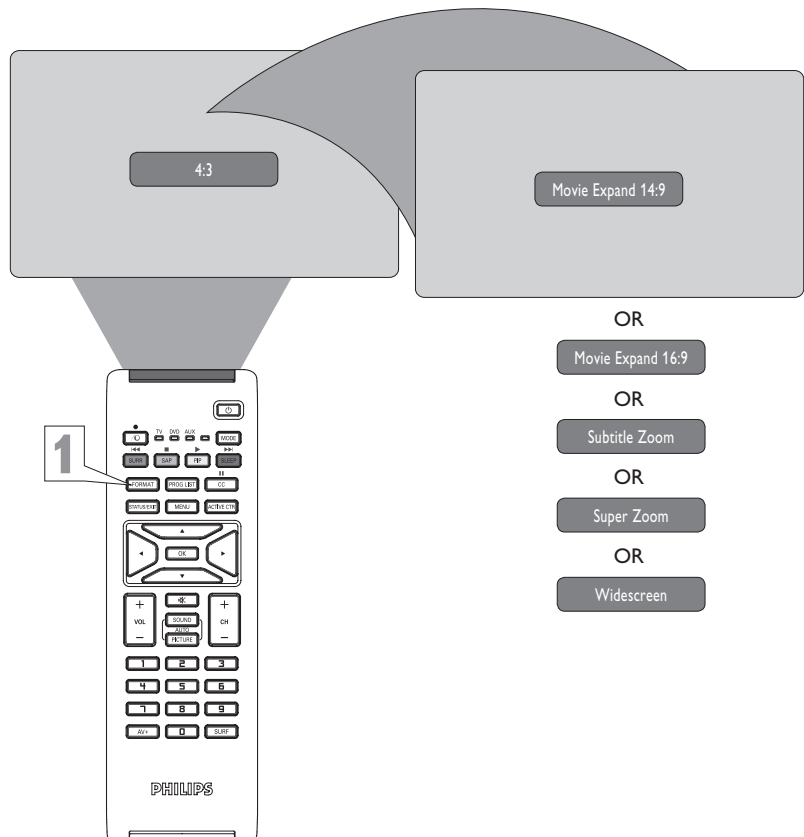



HOW TO USE THE CLOSED CAPTIONING CONTROL

Closed Captioning (CC) allows you to read the voice content of television programs on the TV screen. Designed to help the hearing impaired, this feature uses onscreen "text boxes" to show dialogue and conversations while the TV program is in progress.

- 1 Press the CC button** on the remote control to select a caption mode: CC Off, CC1, CC2, or CC Mute if the TV station broadcasting on the channel is making Closed Captioning available. To turn the Closed Captioning off, select CC Off.
- 2 Press the STATUS/EXIT button** to remove the menu from the screen.

HELPFUL HINT

NOTE : Not all TV programs and product commercials are broadcast with Closed Captioning (CC). Nor are all Closed Captioning MODES necessarily being used by broadcast stations during the transmission of a program offering Closed Captioning. Refer to your area's TV program listings for the stations and times of shows being broadcast with Closed Captioning.

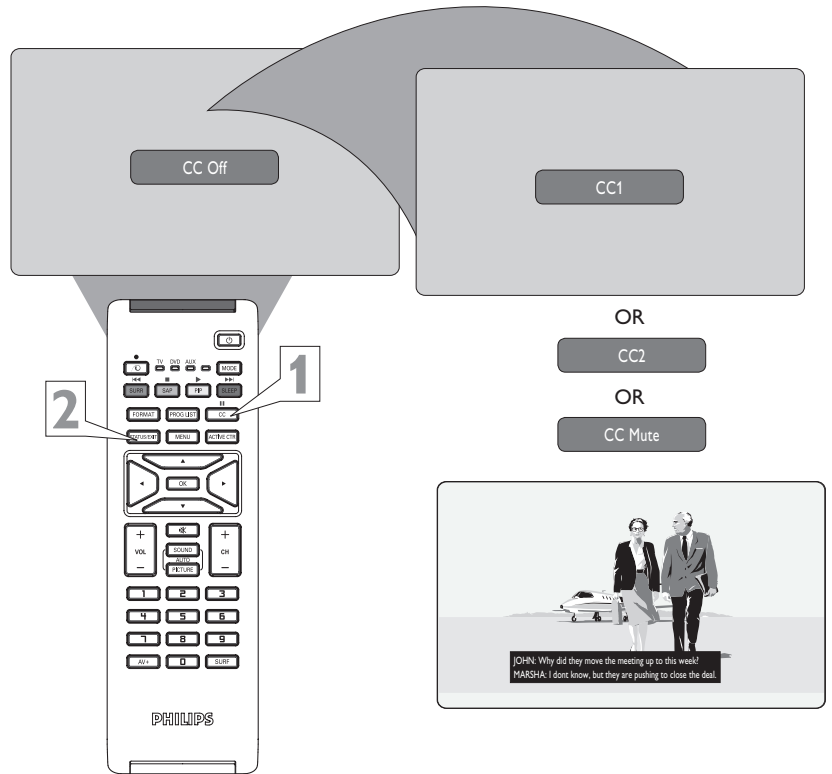

HOW TO USE THE SLEEPTIMER CONTROL

Have you ever fallen asleep in front of the TV, only to have it wake you up at two in the morning with a test pattern sound screeching in your ears? Well, your TV can enable you to avoid that discomfort by automatically turning itself off. With the Sleep timer feature, you can set a timer to automatically switch the TV off after a period of time you choose (15-minute increments up to 60 minutes, then 30-minute increments up to 90 minute increments, and 60-minute increments up to 240 minutes).

- 1 Press the SLEEP button** on the remote control. The Sleep timer will appear in the lower part of the screen.
- 2 Within five seconds, press the SLEEP button** repeatedly to pick the amount of time (15-minute increments up to 60 minutes, then 30-minute increments up to 90 minute increments, and 60-minute increments up to 240 minutes) before the TV will turn itself off.

An onscreen countdown will appear during the last minute before the TV shuts itself off.

HELPFUL HINT

To see how many minutes remain before the TV shuts itself off, press the STATUS/EXIT button. A Sleep timer setting can be cancelled by pressing any button during the last minute of the operation.

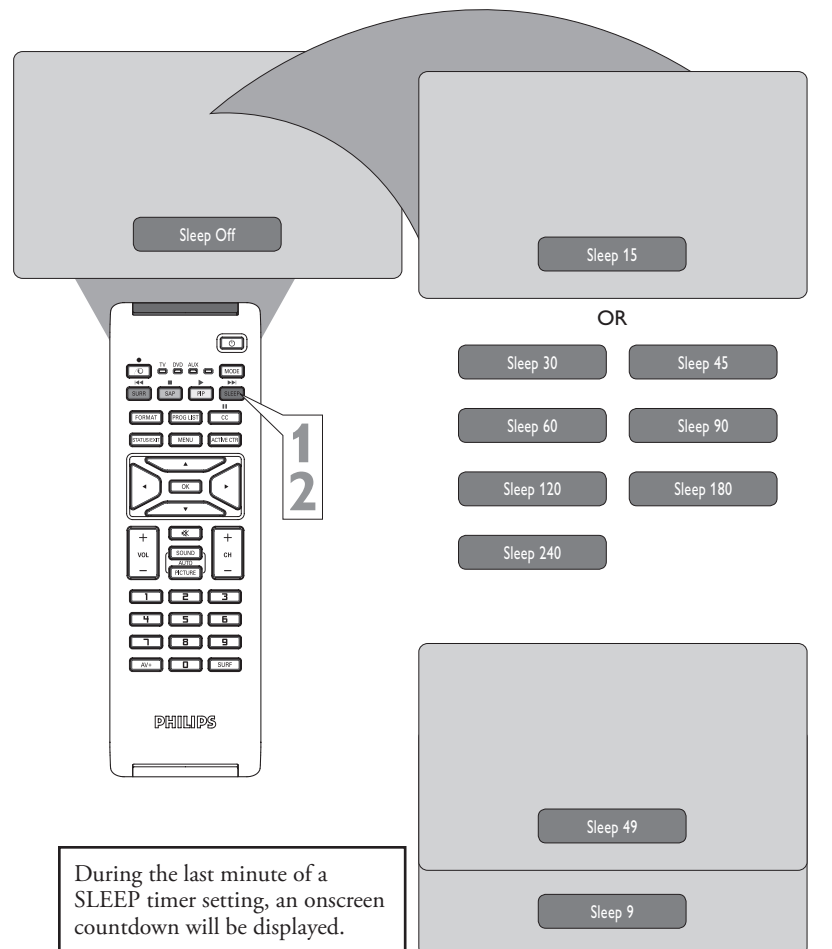

During the last minute of a SLEEP timer setting, an onscreen countdown will be displayed.

HOW TO USE THE PROGRAM LIST CONTROL



The Program List Control will allow you to quickly overview all the programmed channels that have been placed into the television's memory (see the Auto Programming section of this manual for more details). Program List will let you easily select the desired channels you're looking for. Program List will display the channel number, the name of the channel if you have given it one, and whether it has AutoLock turned on or off.

- 1 Press the **PROGRAM LIST** button on the remote control to show the current list of installed channels (the current channel will be highlighted).
- 2 Press the **CURSOR UP** or **CURSOR DOWN** buttons to scroll the list of channels, highlighting the one you want to activate.
- 3 Press the **CURSOR RIGHT** button to activate the channel. The TV will tune to that channel.
- 4 Press the **STATUS/EXIT** button to remove the menu from the screen.

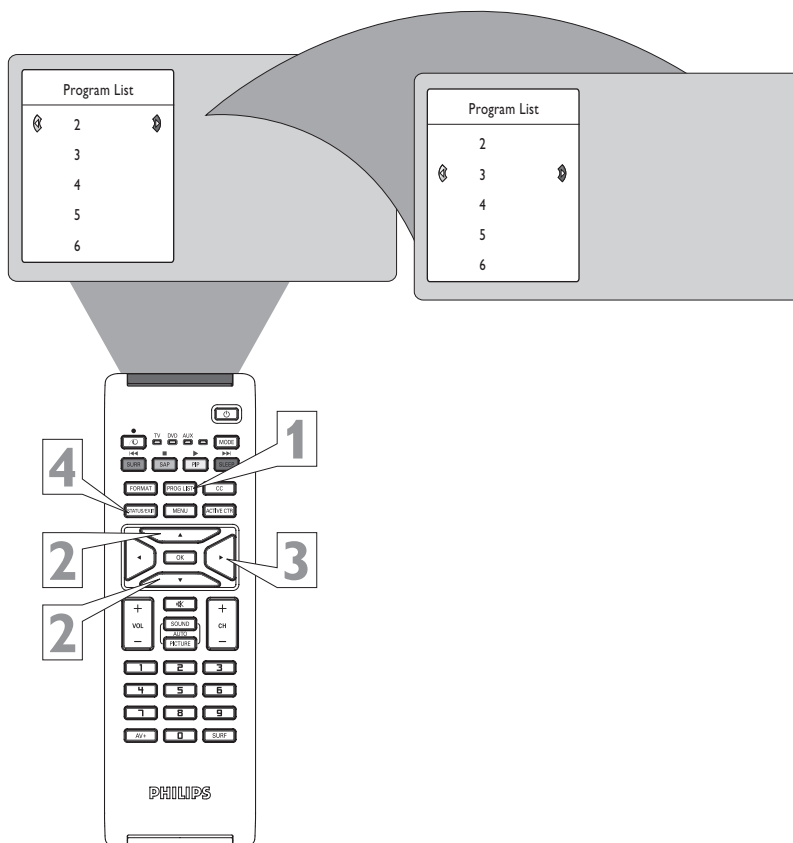

HOW TO SET THE ACTIVE CONTROL



The Active Control monitors and adjusts incoming video signals to help provide the best picture quality.

When you choose to turn the Active Control ON, the picture sharpness and noise reduction are controlled automatically. Active Control adjusts these picture settings continuously and automatically.

You have a choice of three modes: Active Control Off, Active Control On, or Active Control On with Sensor.

- 1 Press the **Active Control** button on the remote control to toggle the three options and select the desired option.
- 2 Press the **STATUS/EXIT** button to remove the menu from the screen.

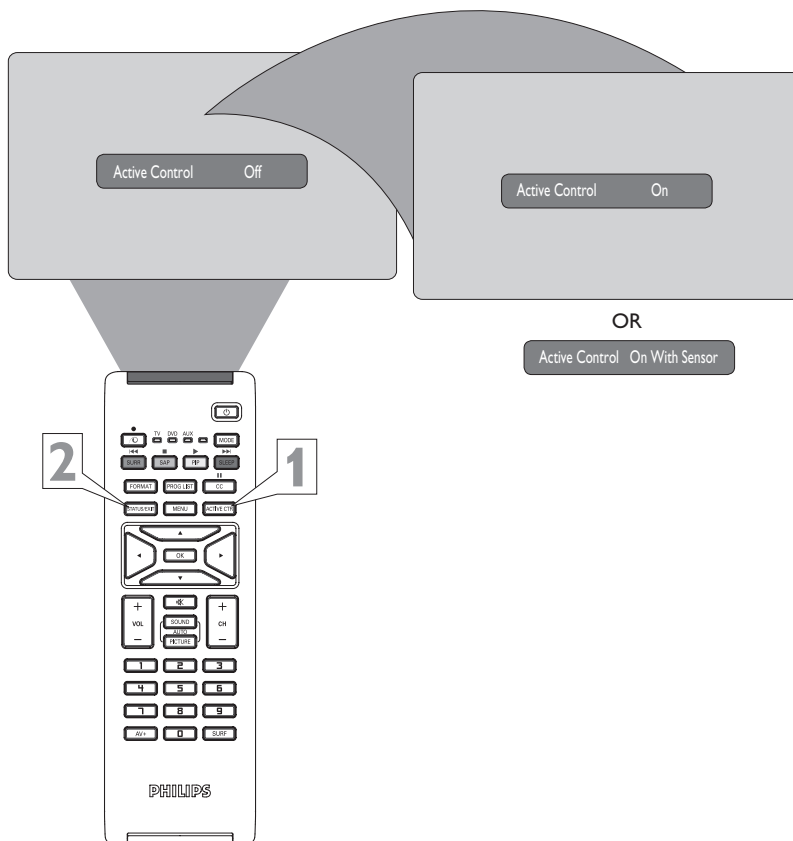



HOW TO USE THE SURF CONTROL

A list or series of previously viewed channels can be selected with the SURF button on your remote control. With this feature, you can easily switch between different TV channels that currently interest you. The SURF control allows you to set up to ten channels in its quick viewing list.

- 1 Press the **CHANNEL(+)** or **(-)** button (or the numbered buttons) to select a channel to add to the SURF list.
- 2 Press the **SURF** button on the remote control. The onscreen display may read, "SURF LIST EMPTY." The number of the current channel will be shown with "ADD?" to the right.
- 3 While the SURF list message or the SURF channel list appears on the screen, press the **CURSOR RIGHT** button to add the present channel to the SURF list.
- 4 If you want to delete the present channel from the SURF list, press the **CURSOR RIGHT** button again.

Repeat steps 1 through 3 to add more channels (up to 10) to the SURF list.

HELPFUL HINT

Along with regularly programmed channels, the external video source connections can be added to the SURF list. This means that the external A/V Jacks and their channels can be added to your SURF list. Use the Source button to tune their channel and use the same steps described on this page to add those channels to the Surf list.

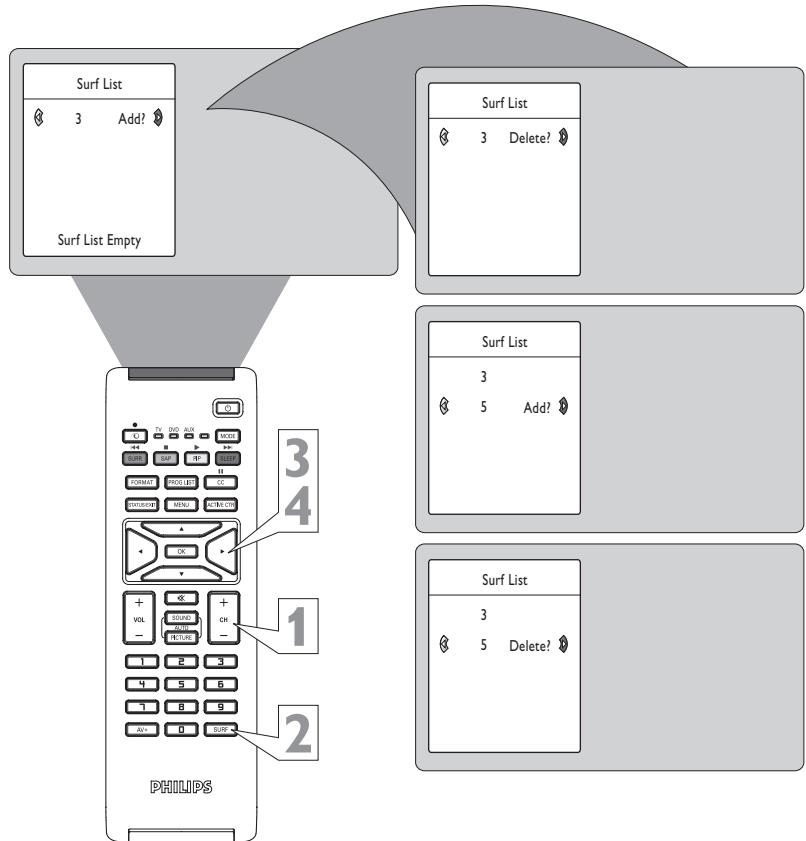

HOW TO USE THE PIXEL PLUS CONTROL (depending on model)

PixelPlus™ creates near high-definition (HD) performance inside the TV on the basis of a regular input signal. By doubling the number of lines and the number of pixels per line, PixelPlus™ enhances both regular broadcasts and DVD input for unparalleled sharpness and depth. You can view the difference in a regular broadcast signal and one enhanced with PixelPlus™ by following the steps below.

- 1 Press the **Pixel Plus** button on the remote control. A Pixel Plus demo will appear on the screen. The left hand side of the screen show the picture without Pixel Plus enhancement while the right side is shown with the Pixel Plus control On.
- 2 Press the **Pixel Plus** button on the remote control to remove the demo screen.

NOTE: You cannot turn Pixel Plus™ off, it is a feature of the TV. You can only see the difference in a signal with or without PixelPlus™.

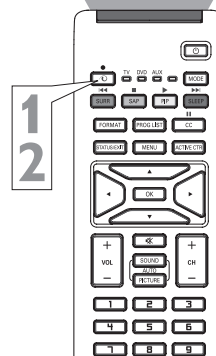
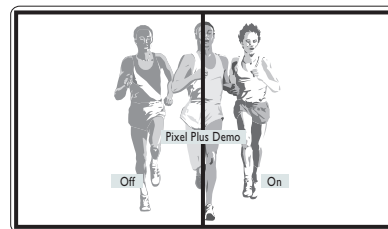

HOW TO USE THE AUTO PICTURE™ CONTROL



Whether you're watching a movie or a video game, your TV has automatic video control settings that will match with your current program source or content. AutoPicture™ quickly resets your TV's video controls for a number of different types of programs and viewing conditions that you may have in your home. The Rich, Natural, Soft and Multimedia AutoPicture™ controls have been preset at the factory to automatically adjust the TV's brightness, color, picture, sharpness, tint, and color temperature levels. The Personal AutoPicture™ settings are the ones that you made through the PICTURE options within the onscreen menu.

- 1 Press the **PROGRAM LIST** button on the remote control to show the current list of installed channels (the current channel will be highlighted).
- 2 Press the **PICTURE** button repeatedly to select either Personal, Rich, Natural, Soft or Multimedia picture settings.

NOTE: The Personal setting and the Picture options within the onscreen menu are the same. This is the only option in AutoPicture™ that can be changed. To adjust these settings, use the Picture options within the onscreen menu. All other settings are set up at the factory during production and cannot be adjusted.

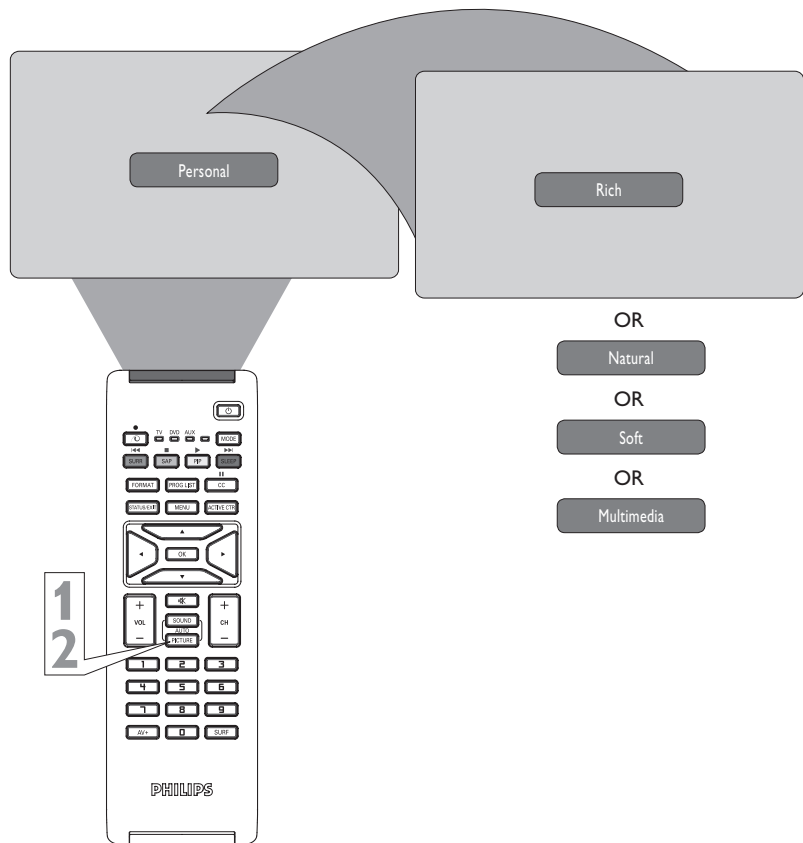

HOW TO USE THE AUTO SOUND™ CONTROL



AutoSound™ allows you to select from three factory-set controls and a personal control that you set according to your own preferences through the onscreen Sound menu. The three factory-set controls (Theater, Music and Voice) enable you to tailor the TV sound so as to enhance the particular program you are watching. Follow these steps to select any of the options.

- 1 Press the **SOUND** button on the remote control. The current AutoSound™ setting will appear in the middle of the screen.
- 2 Press the **SOUND** button repeatedly to toggle among the four settings: Personal, Theater, Music or Voice.

Remember, only the Personal control can be changed by the viewer. This changes the settings in the main onscreen menu's Sound controls

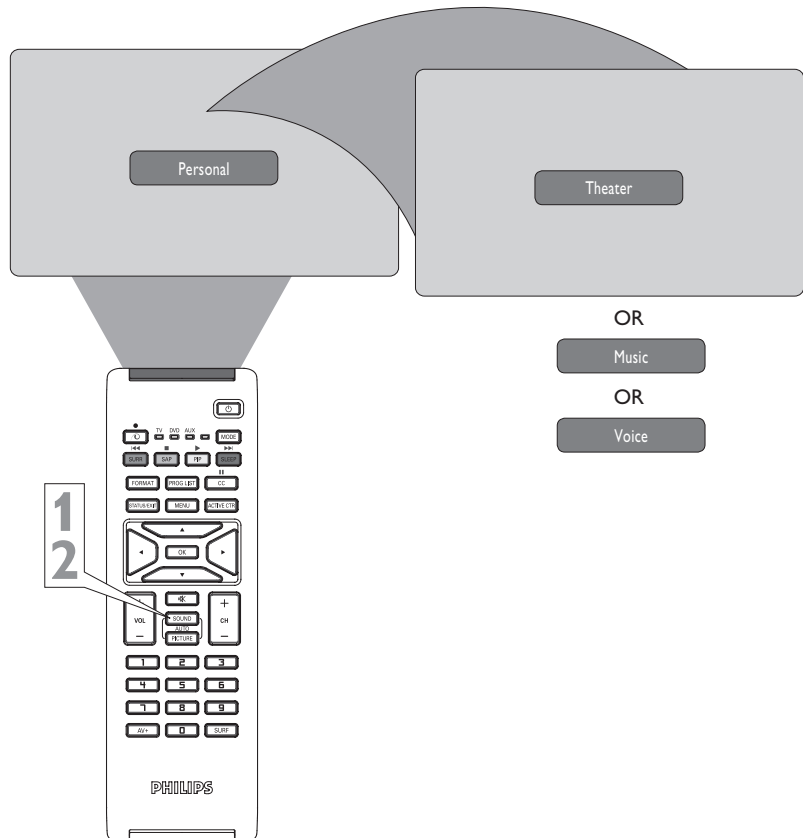

HELPFUL HINT

AutoSound™ works only with the programs coming through the ANTENNA/CABLE (ANT) input on the rear of the TV (RF audio). It will not control the sound levels for the external connections.



REMOTE CONTROL ACCESSORY DEVICE RELATED BUTTONS

RECORD BUTTON ●

Press the record button to begin recording.

REWIND BUTTON ◀◀

Press to rewind tapes. For some VCRs, the STOP button may have to be pressed first, then REWIND. May be used to scan back through chapters or titles on DVD movies.

STOP BUTTON ■

Press to stop the motion of a tape or to stop the playback of a DVD.

NUMBER BUTTONS

Press buttons for direct channel selections. May also be used for direct number entries in certain onscreen menu feature settings.

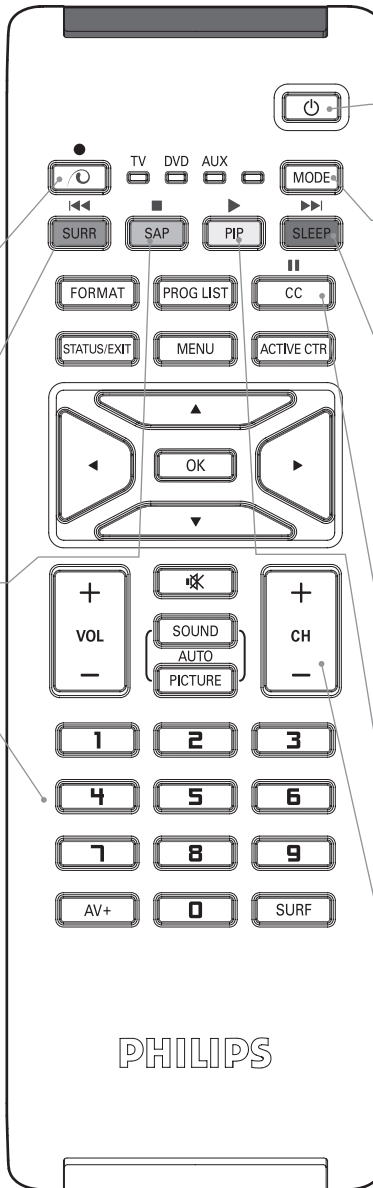

POWER BUTTON

Press to turn the accessory device ON and OFF.

MODE BUTTON

Select the correct mode to send remote commands to the accessory device. A light will appear above the selected mode.

FAST FORWARD BUTTON ▶▶

Press to rapidly advance a tape or DVD. For some accessory devices, you may need to press the STOP button first, then the FAST FORWARD button. In playback mode, hold the button down to view the picture moving rapidly in the forward direction.

PAUSE BUTTON ||

Press to temporarily stop the tape during a playback or recording or pause the playback of a DVD. Press again to release Pause.

PLAY BUTTON ▶

Press to begin playback of a video tape, DVD, etc.

CHANNEL + / - BUTTONS

Press to scan up or down through the channel numbers if your accessory device will change channels.

HELPFUL HINT

The buttons on the remote will not operate your accessory device if those features are not found on your accessory's remote control.

Note : All functions (particularly Search, Rewind, Fast Forward, etc.) will operate the same as with the original remote control provided with your accessory device.



Your remote control is set to work your TV and many infrared remote (IR) control VCRs, Cable Boxes, Satellite Systems, DBS, DVD, etc. However, an easy one time step may be necessary before the remote will work your VCR.

This Direct Access Method is used for most of Philips accessory devices and not for use with other accessory devices brands.

- 1 Press the **TV/DVD/AUX MODE** button repeatedly to select the desired mode.
- 2 Point the remote control at the device and press the **POWER** button.

Does the remote turn the device **ON**?

If YES, stop and try other accessory device related function buttons on the remote. If they also work the device, then the remote is ready and no further steps are needed.

If NO, your accessory device does not work with this method. You have to use the accessory device remote control.

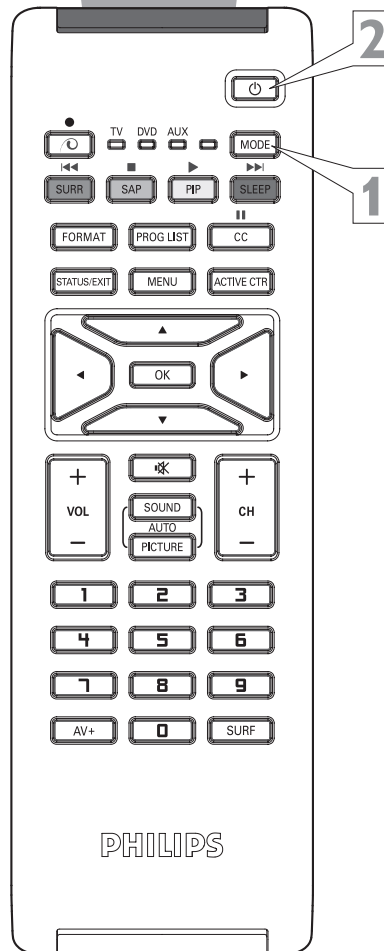
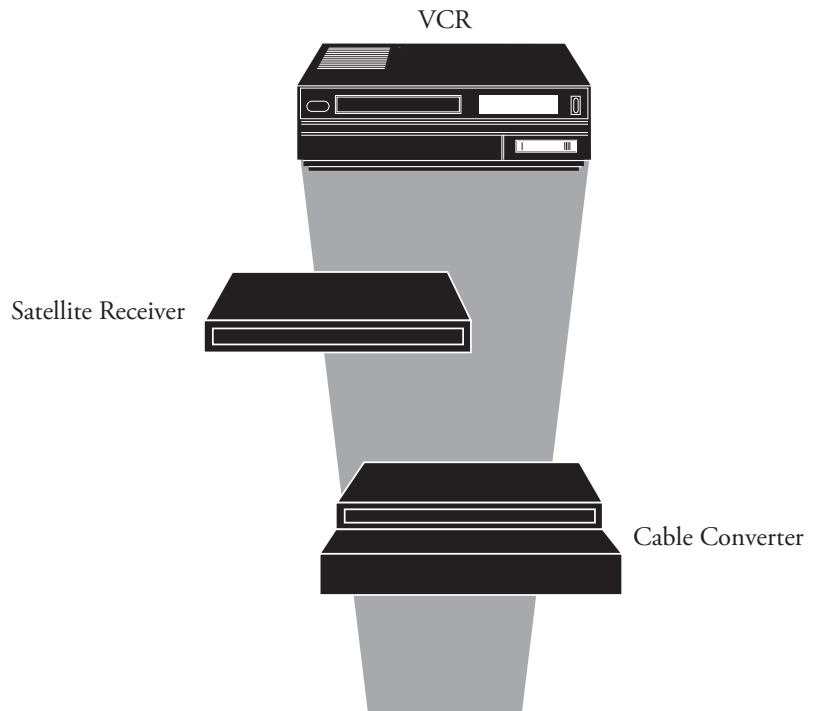

HELPFUL HINT

The buttons on the remote will not operate your accessory device if those features are not found on your accessory's remote control.

Note : All functions (particularly Search, Rewind, Fast Forward, etc.) will operate the same as with the original remote control provided with your accessory device.



SETTING UP THE PC MODE (PERSONAL COMPUTER MONITOR)

PC PICTURE CONTROLS

To ensure the best picture quality from the PC feature of this TV, several Picture Controls are available for adjustment.

- From the Source, choose **PC-VGA** or **PC-D** mode (depending on the cable used to connect the TV from the PC). Refer to page 22 and follow the steps in "How to use the Source List".
- Press the **MENU** button on the remote control to display the Picture menu.
- Press the **CURSOR RIGHT** button to access the Picture menu.
- Press the **CURSOR UP** or **CURSOR DOWN** button repeatedly to select any of the picture items:
 - Brightness** – adds or subtracts light from the darkest part of the picture.
 - Picture** – improves the detail of the lightest parts of the picture.
 - Horizontal** – Allows you to adjust the horizontal placement of the image.
 - Vertical** – allows you to adjust the vertical placement of the image.
 - Color Temp.** – Allows you to adjust the color temperature of the picture. Select from Normal, Cool, or Warm.
- Once you have highlighted a selection, press the **CURSOR LEFT** or **CURSOR RIGHT** button to navigate, adjust, or activate the specific controls.
- Press the **STATUS/EXIT** button to remove the menu from the screen.

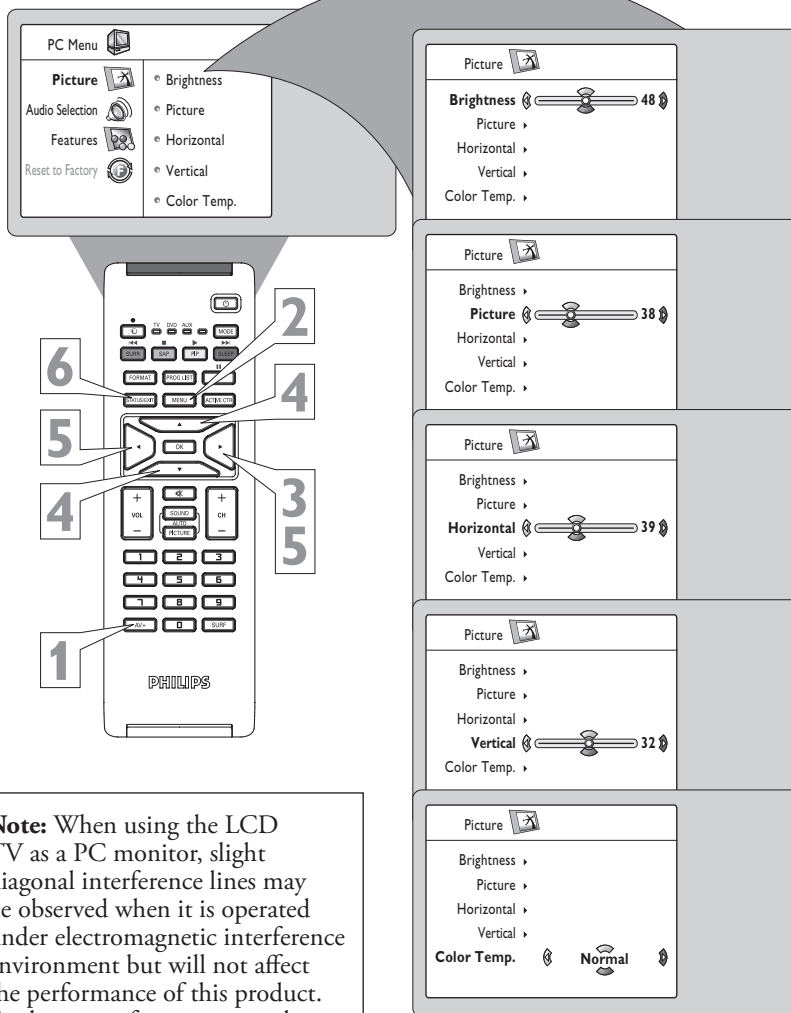

Note: When using the LCD TV as a PC monitor, slight diagonal interference lines may be observed when it is operated under electromagnetic interference environment but will not affect the performance of this product. For better performance, good quality VGA cable with good noise isolation filter is recommended.

PC AUDIO SELECTION

This TV lets you choose the sound that is heard while in PC Mode. You can select TV or PC/HD. For example, you can listen to the sound from the current TV channel while you use the computer.

NOTE: You must select the source before selecting PC. You cannot change the channel while in PC Mode.

- Press the **MENU** button on the remote control to display onscreen menu.
- Press the **CURSOR DOWN** button repeatedly to highlight Audio Selection.
- Press the **CURSOR LEFT** or **CURSOR RIGHT** button repeatedly to select PC/HD, or TV.
- Press the **STATUS/EXIT** button to remove the menu from the screen.

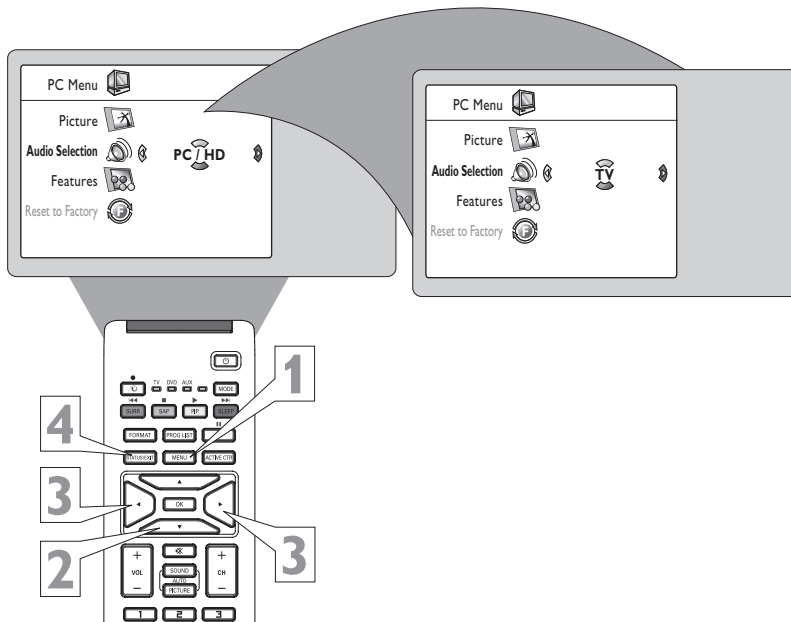



PC FEATURES

- 1** Press the **MENU** button on the remote control to display onscreen menu.
- 2** Press the **CURSOR DOWN** button repeatedly to highlight the **Features**.
- 3** Press the **CURSOR RIGHT** button to access the **Features** menu.
- 4** Press the **CURSOR UP** or **CURSOR DOWN** buttons to access the items in the **Features** menu:
 - Phase** – eliminates the horizontal interfering lines
 - Clock** – eliminates the vertical interfering lines
 - Format** – choose between Full Screen and the original format (Native) of the PC screen.
 - PIP** – call up a PIP window for TV or HD.
 - Auto Adjustment** – automatically adjusts the control based on the signal being received to give the best possible picture.
- 5** Press the **CURSOR LEFT** or **CURSOR RIGHT** button to make the desired adjustments.

Note : For Auto Adjustment feature, press the **CURSOR LEFT** to start adjustment. When adjustment is completed, **press the CURSOR UP** or **DOWN** to select **Yes** if you want to **store adjustment** or select **No** if you do not want to store adjustment.
- 6** Press the **STATUS/EXIT** button to remove the menu from the screen.

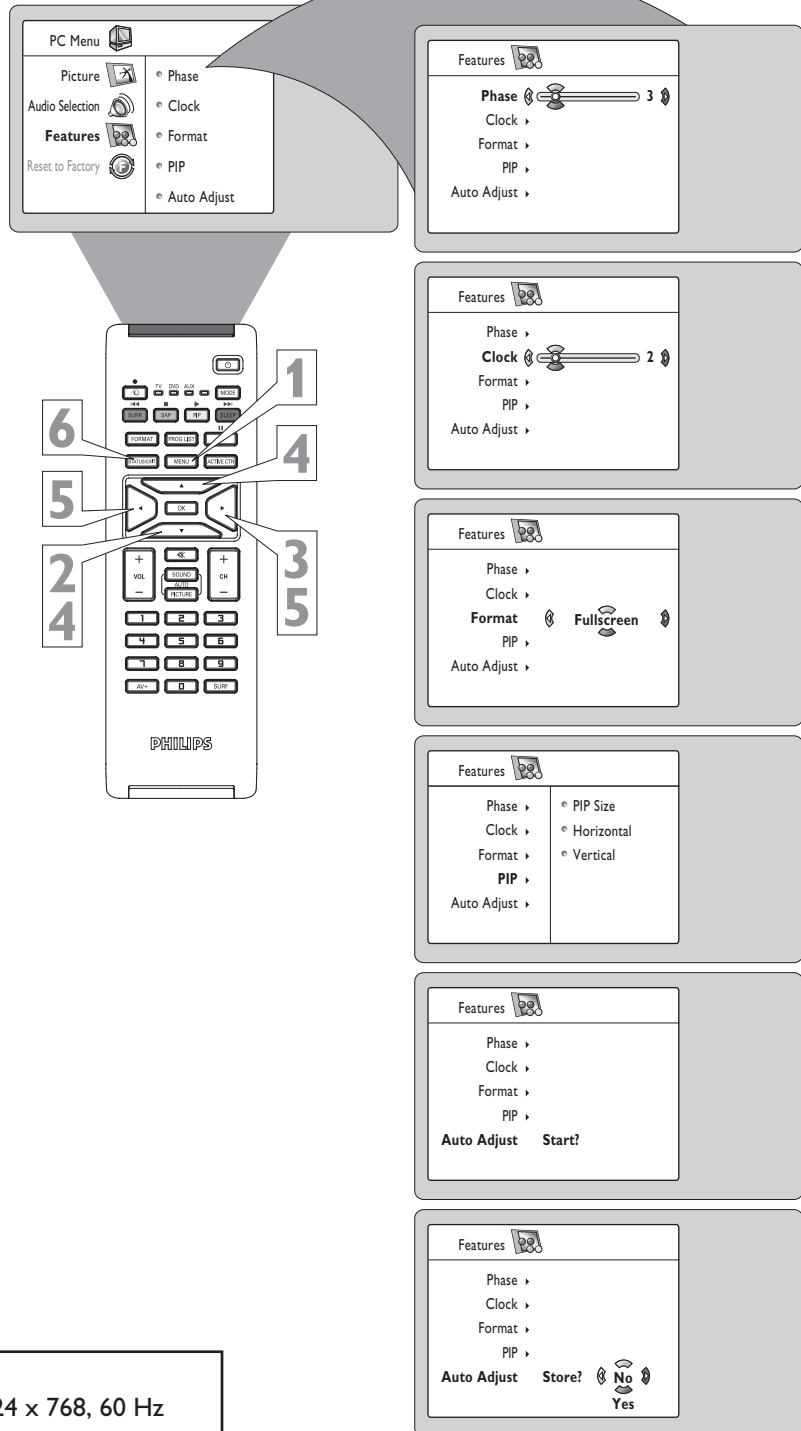

Before using the PIP feature configure the computer for optimum resolution (1024 x 768, 60 Hz).

Note: if you select another resolution, the feature may not work.

640 x 480, 60 Hz	800 x 600, 56 Hz	1024 x 768, 60 Hz
640 x 480, 67 Hz	800 x 600, 60 Hz	1024 x 768, 70 Hz
640 x 480, 72 Hz	800 x 600, 72 Hz	1024 x 768, 75 Hz
640 x 480, 75 Hz	800 x 600, 75 Hz	
720 x 400, 70 Hz	832 x 624, 75 Hz	



SETTING UP THE PC MODE (PERSONAL COMPUTER MONITOR)

PC PIP CONTROLS

While in PC mode, you can bring up a PIP window for the TV or HD channel. For PIP to function, an accessory must be connected to the CVI-1 (SD/HD), CVI-2 (SD/HD) or HDMI Input (Refer to the QUG for details on connections.)

- 1 From the Source, choose **PC-VGA** or **PC-D** mode (depending on the cable used to connect the TV from the PC). Refer to page 22 and follow the steps in "How to use the Source List".
- 2 Press the **MENU** button to access the **PC Mode** menu.
- 3 Press the **CURSOR DOWN** button to highlight **Features**.
- 4 Press the **CURSOR RIGHT** button to access **Features** menu.
- 5 Press the **CURSOR DOWN** button repeatedly to highlight **PIP**.
- 6 Press the **CURSOR RIGHT** button to access **PIP** menu.
- 7 Press the **CURSOR LEFT** or **CURSOR RIGHT** buttons to select the **PIP Size** options : Off, Small, Medium, Large or Side-by-Side.
- 8 If you want to move the PIP screen horizontally, press the **CURSOR DOWN** button again to highlight **Horizontal**.
- 9 Press the **CURSOR LEFT** or **CURSOR RIGHT** buttons to move the picture horizontally.
- 10 If you want to move the PIP screen vertically, press the **CURSOR DOWN** button again to highlight **Vertical**.
- 11 Press the **CURSOR LEFT** or **CURSOR RIGHT** buttons to move the picture vertically.
- 12 Press the **STATUS/EXIT** button to exit the menu from the screen.

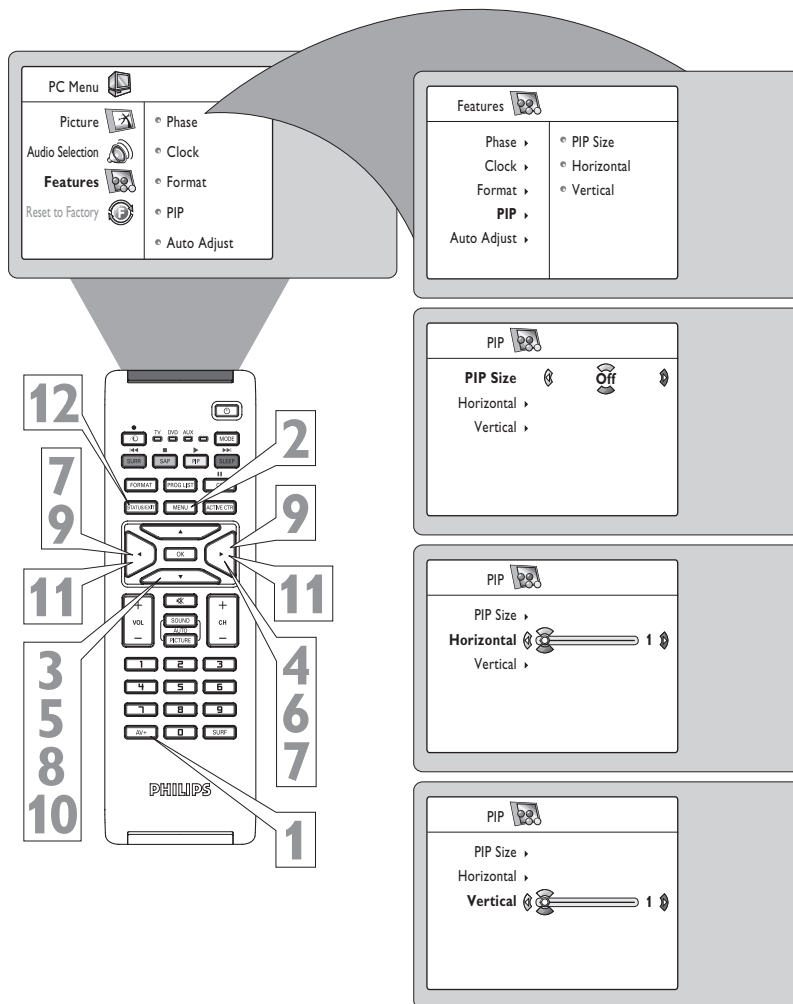

SETTING UP THE HD MODE (HIGH DEFINITION)

HOW TO SELECT HD MODE

You can quickly change from TV or any other mode to the HD Mode.

- 1 From the Source, choose **CVI-1 (SD/HS)**, **CVI-2 (SD/HD)** or **HDMI** (depending on the digital accessory devices connected to your TV). Refer to page 22 and follow the steps in "How to use the Source List".

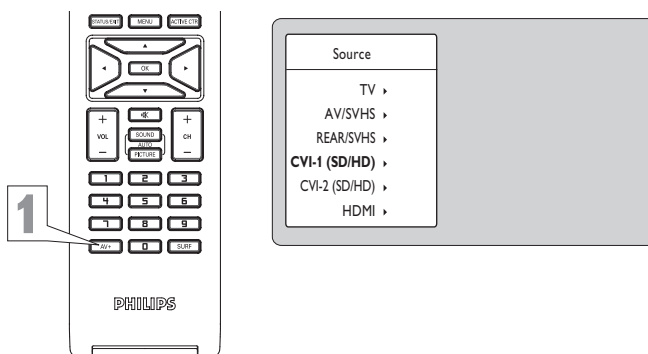



PICTURE CONTROLS

The HD Mode offers certain Picture, Sound and Blocking options within its onscreen menu. Below is a list of Picture Menu options.

- 1** From the Source, **choose HD mode**. Refer to page 22 and follow the steps in “How to use the Source List”.
 - 2** Press the **MENU** button on the remote control to display the HD Mode onscreen menu. The Picture option will be highlighted.
 - 3** Press the **CURSOR DOWN** buttons until **Picture** is highlighted.
 - 4** Press the **CURSOR RIGHT** button to shift the menu to the left, accessing the Picture onscreen menu options.
 - 5** Press the **CURSOR UP** or **DOWN** buttons to highlight any of the HD Mode Picture Controls. Choose from: **Brightness**, **Color**, **Picture**, **Sharpness**, **Tint**, **Color Temp**.
- Brightness** – This control will adds or subtracts light from the darkest part of the picture.
- Color** – This control adds or eliminates color intensity from the picture.
- Picture** – This control improves the detail of the lightest parts of the picture.
- Sharpness** – This control improves the detail in the picture.
- Tint** – This control adjusts the picture to obtain natural skin tones.
- Color Temp** – Choose from Normal (keeps white, white), Cool (makes white bluish), or Warm (makes white, reddish) picture preferences.
- 6** Press the **CURSOR RIGHT** or **LEFT** buttons to adjust the selected control.
 - 7** Press the **STATUS/EXIT** button to remove the onscreen menu from the TV screen when finished. Or, let the display time out and the menu will disappear after a few second.

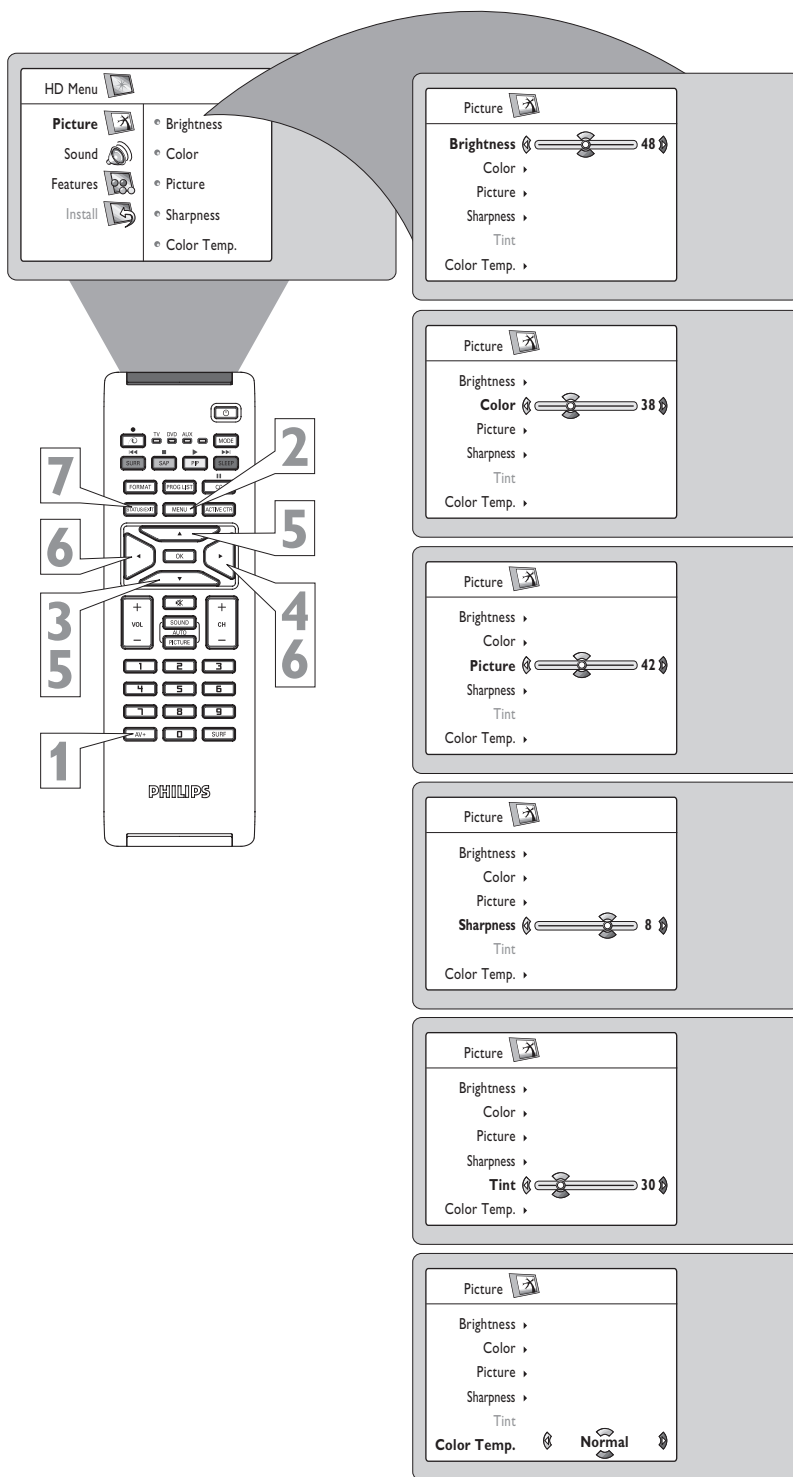



SETTING UP THE HD MODE (HIGH DEFINITION)

SOUND CONTROLS

The HD Mode also offers certain Sound control adjustments to fine tune the sound being heard when in the HD mode.

- 1 From the Source, **choose HD mode**. Refer to page 22 and follow the steps in “How to use the Source List”.
- 2 Press the **MENU** button on the remote control to show the onscreen menu.
- 3 Press the **CURSOR DOWN** button to highlight **Sound**.
- 4 Press the **CURSOR RIGHT** button to enter the **Sound** menu.
- 5 Press the **CURSOR UP** or **CURSOR DOWN** button to select sound adjustment you want to change : **Equalizer, Balance, AVL** or **Dolby Virtual**.
- 6 Press the **CURSOR LEFT** or **CURSOR RIGHT** button to adjust the selected control.

NOTE : If **Equalizer** is selected, press the **CURSOR RIGHT** button to enter Equalizer menu and press the **CURSOR UP** or **CURSOR DOWN** button to select from 120Hz to 10KHz. Then press the **CURSOR LEFT** or **CURSOR RIGHT** button to adjust the selected control.
- 7 Press the **STATUS/EXIT** button to remove the menu from the screen.

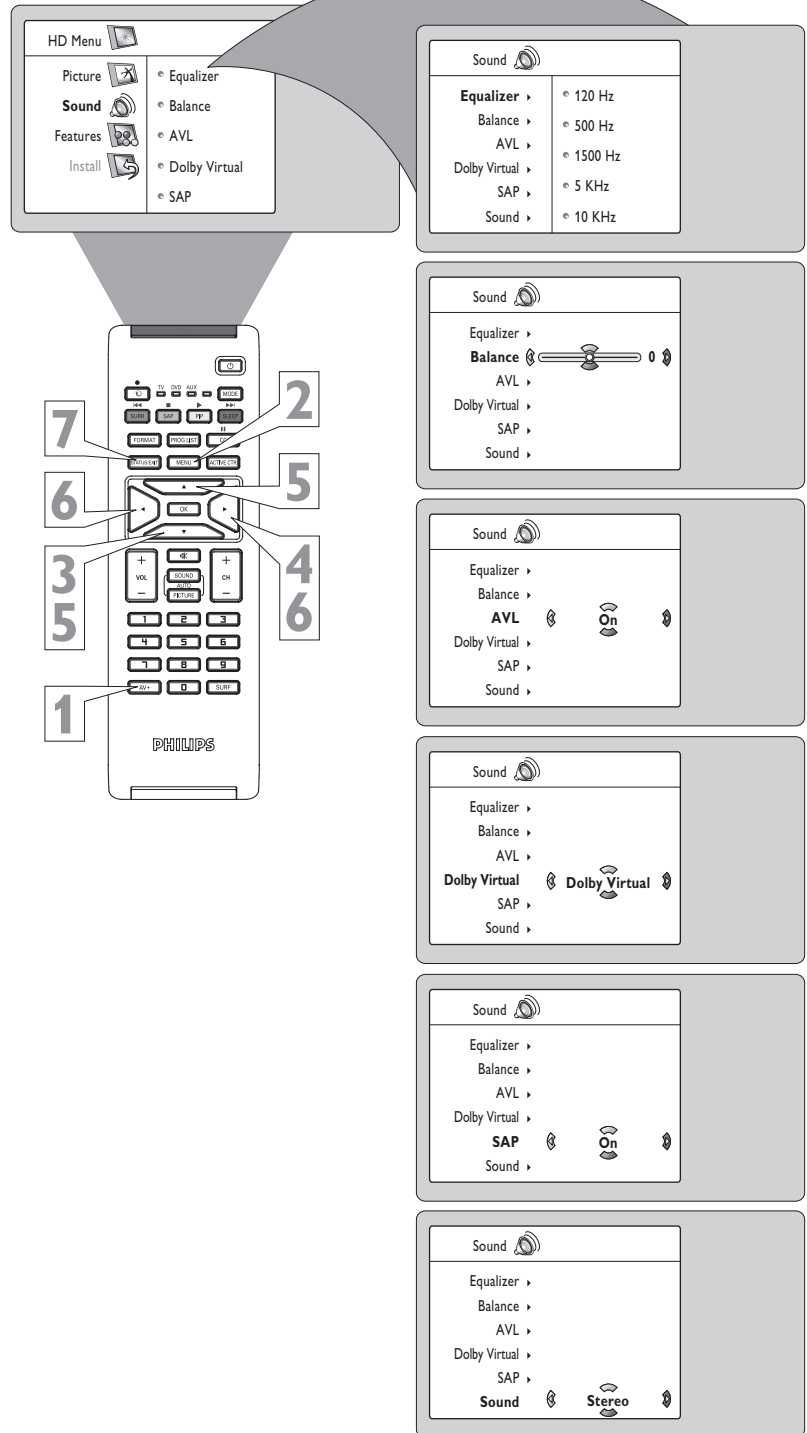

HELPFUL HINT

Equalizer - adjusts the sound tones. Select 120Hz to 10KHz.

Balance - adjusts the level of sound coming from the left and right speakers.

Dolby Virtual - adds greater depth and dimension to TV sound. Select from Dolby Virtual or Stereo sound (if Stereo) or Spatial or Mono (if Mono).



HD PIP CONTROLS

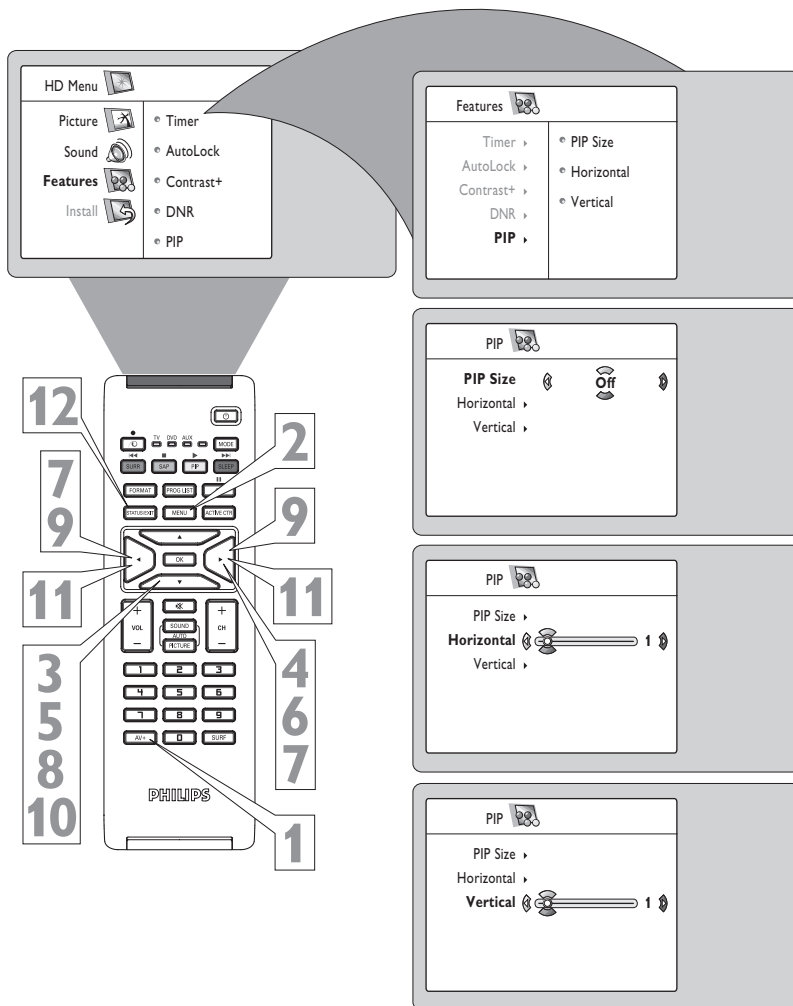

While you are in HD mode, you can call up a PIP window for a HD channel. For PIP to function, an accessory must be connected to the CVI-1 (SD/HD), CVI-2 (SD/HD) or HDMI Input. (Refer to the QUG for details on connections.)

- 1 From the Source, choose CVI-1 (SD/HD), CVI-2 (SD/HD) or HDMI (depending on the connection). Refer to page 22 and follow the steps in "How to use the Source List".
- 2 Press the MENU button to access the HD menu.
- 3 Press the CURSOR DOWN button to highlight Features.
- 4 Press the CURSOR RIGHT button to access Features menu.
- 5 Press the CURSOR DOWN button repeatedly to highlight PIP.
- 6 Press the CURSOR RIGHT button to access PIP menu.
- 7 Press the CURSOR LEFT or CURSOR RIGHT buttons to select the PIP Size options : Off, Small, Medium, Large or Side-by-Side.
- 8 If you want to move the PIP screen horizontally, press the CURSOR DOWN button again to highlight Horizontal.
- 9 Press the CURSOR LEFT or CURSOR RIGHT buttons to move the picture horizontally.
- 10 If you want to move the PIP screen vertically, press the CURSOR DOWN button again to highlight Vertical.
- 11 Press the CURSOR LEFT or CURSOR RIGHT buttons to move the picture vertically.
- 12 Press the STATUS/EXIT button to exit the menu from the screen.



HELPFUL HINT

To turn off the PIP window, select PIP Size and select the Off option.

NOTE: You can also access the PIP window by pressing the  button on the remote control. Press  once to display the PIP screen.

Press  repeatedly to toggle through the various PIP screen sizes.

**No Power**

- Check the TV power cord. Unplug the TV, wait 10 seconds, then reinsert the plug into the outlet and push the POWER button again.
- Check that the outlet is not on a wall switch.
- Be sure the fuse is not blown on the AC power strip, if one is being used.

No Picture

- Check antenna/cable connections. Are they properly secured to the TV's ANT 75Ω plug?
- Check the TUNER MODE control for the correct tuner setting.
- Try running the Auto Program feature to find all available channels.
- Press the SOURCE button on the remote to make sure the correct signal source is selected.
- If using an accessory device, be sure that it is functioning properly.
- If in PC Mode, a video signal MUST BE present or the TV will turn off.

No Sound

- Check the VOLUME buttons.
- Check the MUTE button on the remote control.
- If you're attempting to hook up auxiliary equipment, check the audio jack connections.

S-VHS color becomes faint

- If S-VHS is disconnected, picture color will become faint. To restore picture color, press the CH +/- button on the remote control and do a channel up followed by a channel down.

TV Only Produces MONO Sound

- If using a cable box with RF only type connections, the signal coming from the cable box will be produced in MONO only.
- Check Sound control setting. Change setting to Stereo.

Remote Does Not Work

- Check the battery. If necessary, replace them with Lithium battery (3V).
- Clean the remote control and the remote control sensor window on the TV.
- Check the TV power cord. Unplug the TV, wait 10 seconds, then reinsert the plug into the outlet and push the POWER button again.
- Be sure the fuse is not blown on the AC power strip, if one is being used.
- Check to be sure the TV outlet is not on a wall switch.
- Be sure that the remote is in the correct operating mode.
- Be sure the remote is pointed at the Remote Sensor Window on the TV. See page 1 of the for details.

TV Displays Wrong Channel or No Channels Above 13

- Repeat channel selection.
- Add the desired channel numbers (using the CHANNEL EDIT control) into the TV's memory.
- Check to be sure the TUNER MODES are set to the CABLE option and run the Auto Program feature to find all available channels.



WARNING Concerning Stationary Images on the TV Screen:

Do not leave stationary or letterbox images on screen for extended periods of time. This can cause uneven display aging.

Normal use of the TV should involve the showing of pictures that contain constantly moving and changing images that fill the screen. Be careful not to leave nonmoving images on screen for extended periods of time, or to display the same images on screen too frequently, because subtle ghost images can be left on the picture tubes. Sources of stationary images may be DVD disks, laser disks, video games, CD-i disks, videotapes, digital television boxes, broadcast channels, cable channels, satellite channels, and others. Here are some examples of stationary images (this is not an all-inclusive list; you may encounter others in your viewing):

- **DVD menus** – listings of DVD disk content
- **Letterbox black bars** – shown at the top and bottom of the TV screen when a wide screen (16:9) movie is viewed on a TV with standard (4:3) aspect ratio.
- **Video-game images and scoreboards**
- **Television station logos** – present a problem if they are bright and stationary; moving or low-contrast graphics are less likely to cause uneven aging of the picture tube
- **Stock-market tickers** – presented at the bottom of the TV screen
- **Shopping channel logos and pricing displays** – bright and shown constantly or repeatedly in the same location on the TV screen.

Placement of the TV

- To avoid cabinet warping, cabinet color changes, and increased chance of set failure, do not place the TV where temperatures can become excessively hot; for example, in direct sunlight or near a heating appliance.
- Be sure to allow a free flow of air to and from the perforated back cover of the set.

Cleaning

- To avoid possible shock hazard, be sure the TV is unplugged from the electrical outlet before cleaning.
- Regularly dust the TV with a dry, nonscratching duster to keep the TV clean.
- When cleaning the TV, take care not to scratch or damage the screen surface. Avoid wearing jewelry or using anything abrasive. Do not use household cleaners. Wipe the front screen with a clean cloth dampened with water. Use even, easy, vertical strokes when cleaning.
- Gently wipe the cabinet surfaces with a clean cloth or sponge dampened in a solution of cool, clear water and a mild soap or detergent. Use a clean, dry cloth to dry the wiped surfaces. Do not use acetone, toluene, or alcohol to clean the screen.
- Occasionally vacuum the ventilation holes or slots in the back cover of the set.
- Never use thinners, insecticide sprays, or other chemicals on or near the cabinet, as they might cause permanent marring of the cabinet finish.



Cleaning and Care	36	AutoSound™ Control	26
Sound Adjustment Controls		Auto Program Control	7
AVL (Auto Volume Leveler) Control	10	AutoPicture™ Control	26
Balance Control	10	AVL (Auto Volume Leveler) Control.....	10
Equalizer Controls	10	Balance Control	10
Dolby Virtual Control	10	Channel Edit (Add or Delete Channels) Control.....	7
SAP	10	Closed Captioning Control	23
Sound Control	10	Dolby Virtual Control.....	10
Timer Controls	11	Equalizer Control.....	10
HD Mode Controls		Fine Tune.....	8
How to Select HD Mode	31	Language Control	6
Picture Adjustment Controls.....	32	Picture Adjustment Controls.....	9
Sound Adjustment Controls.....	33	Pixel Plus Controls.....	25
PIP Controls	34	Program List Control	24
Index.....	37	Remote Control Programming for Accessory Devices	
PC Mode Controls		Remote Control Accessory Device Related Buttons.....	27
Audio Selection Controls.....	29	Remote Control with Philips Accessory Devices.....	28
PC Feature Controls.....	30	SAP (Secondary Audio Programming) Control.....	10
Picture Adjustment Controls.....	29	Sleeptimer Control.....	23
PIP Controls	31	Source Control	22
Registration Information	2	Stereo/Mono Control	10
Safety/Precautions	3-4	Surf Control	25
Table of Contents.....	5	System	8
Troubleshooting Tips.....	35	Timer Controls.....	11
TV Mode Controls		Tuner Mode Control	6
Active Control	24	Widescreen (Screen Format) Control	22
AutoLock Controls		Warranty.....	38
Access Code	13		
Block Channels	14		
Blocking Options.....	18		
Clear All Locked Channels.....	15		
Movie Ratings.....	16		
Review Screen	19		
TV Ratings	17		
Understanding the AutoLock™ Control.....	12		

PHILIPS LIMITED WARRANTY

One (1) Year Labor and Parts Repair

PHILIPS CONSUMER ELECTRONICS warrants this product against defect in material or workmanship, subject to any conditions set forth as follows:

PROOF OF PURCHASE:

You must have proof of the date of purchase to receive warranted repair on the product. A sales receipt or other document showing the product and the date that you purchased the product as well as the authorized retailer included, is considered such proof.

COVERAGE:

(If this product is determined to be defective)

LABOR: For a period of one (1) year from the date of purchase, Philips will repair or replace the product, at its option, at no charge, or pay the labor charges to any Philips authorized repair facility. After the period of one (1) year, Philips will no longer be responsible for charges incurred.

PARTS: For a period of one (1) year from the date of purchase, Philips will supply, at no charge, new or rebuilt replacement parts in exchange for defective parts, through a Philips authorized service center.

Note: If Philips is unable to provide service in your area, receipt of the paid service can be submitted for consideration of adjustment or full reimbursement at Philips discretion.

EXCLUDED FROM WARRANTY COVERAGE

Your warranty does not cover:

- Labor charges for installation or setup of the product, adjustment of customer controls on the product, and installation or repair of antenna systems outside of the product.
- Product repair and/or part replacement because of improper installation, connections to improper voltage supply, abuse, neglect, misuse, accident, unauthorized repair or other cause not within the control of Philips.
- A product that requires modification or adaptation to enable it to operate in any country other than the country for which it was designed, manufactured, approved and/or authorized, or repair of products damaged by these modifications.
- Damage occurring to product during shipping when improperly packaged or cost associated with packaging.
- Product lost in shipment and no signature verification of receipt can be provided.
- A product used for commercial or institutional purposes (including but not limited to rental purposes).
- Products sold AS IS or RENEWED.

CARRY-IN / SHIP-IN WARRANTY

For Carry-In warranty repair, take the product to a Philips authorized service center for repair. When the product has been repaired, you must pick up the unit at the center. For Ship-In warranty repair, ship the product to a Philips authorized service center for repair in its original carton and packing material. If you do not have the original carton or packing material, have your product professionally packed for shipping. Ship product via a traceable carrier. When it is necessary for you to ship the product to Philips for repair, you will pay the shipping cost for shipment to Philips. Philips will pay the shipping costs when returning the product to you.

TO OBTAIN WARRANTY SERVICE IN THE U.S.A., PUERTO RICO, OR U.S. VIRGIN ISLANDS...

Contact Philips Customer Care Center at:

1-888-PHILIPS (1-888-744-5477)

TO OBTAIN WARRANTY SERVICE IN CANADA...

1-800-661-6162 (French Speaking)

1-888-PHILIPS (1-888-744-5477) - (English or Spanish Speaking)

REPAIR OR REPLACEMENT AS PROVIDED UNDER THIS WARRANTY IS THE EXCLUSIVE REMEDY FOR THE CONSUMER. PHILIPS SHALL NOT BE LIABLE FOR ANY INCIDENTAL OR CONSEQUENTIAL DAMAGES FOR BREACH OF ANY EXPRESS OR IMPLIED WARRANTY ON THIS PRODUCT. EXCEPT TO THE EXTENT PROHIBITED BY APPLICABLE LAW, ANY IMPLIED WARRANTY OF MERCHANTABILITY OR FITNESS FOR A PARTICULAR PURPOSE ON THIS PRODUCT IS LIMITED IN DURATION TO THE DURATION OF THIS WARRANTY.

Some states do not allow the exclusions or limitation of incidental or consequential damages, or allow limitations on how long an implied warranty lasts, so the above limitations or exclusions may not apply to you. In addition, if you enter into a service contract agreement with the PHILIPS partnership within ninety (90) days of the date of sale, the limitation on how long an implied warranty lasts does not apply.

This warranty gives you specific legal rights. You may have other rights which vary from state/province to state/province.

Philips, P.O. Box 671539, Marietta, GA. 30006-0026

(Warranty: 4835 710 27175)

TV LCD

26PF5320
32PF5320

Manuel d'utilisation



*Philips vous remercie de
votre confiance.*

Besoin d'une aide rapide?

*Les Guide d'utilisation rapide et
Manuel de l'utilisateur regorgent
d'astuces destinées à simplifier
l'utilisation de votre produit Philips.*

*Toutefois, si vous ne parvenez
pas à résoudre votre problème,
vous pouvez accéder à
notre aide en ligne à l'adresse*

www.usasupport.philips.com

ou formez le

1-800-661-6162 (Francophone)

1-888-PHILIPS (744-5477) (English speaking)

**Veillez à avoir votre produit à
portée de main.**

(et model / serial nombre)

Française

No. de modèle: _____
No. de série: _____

PHILIPS

Retournez rapidement votre carte d'enregistrement de garantie pour profiter pleinement de votre achat.

L'enregistrement de votre modèle auprès de PHILIPS confirme votre éligibilité à tous les bénéfices mentionnés ci-dessous. N'oubliez donc pas de remplir votre carte d'enregistrement de garantie et de nous la retourner le plus tôt possible afin d'assurer :

*Preuve d'achat

Retournez la carte d'enregistrement ci-inclus afin de garantir que la date d'achat de votre produit sera classée dans nos dossiers et éviter ainsi le besoin de remplir d'autres formulaires afin d'obtenir votre service de garantie.

*Avis sur la sécurité des produits

En enregistrant votre produit, vous serez avisé - directement par le fabricant - de toutes déficiences compromettant la sécurité ou de tout retrait du produit du marché.

*Bénéfices additionnels de l'enregistrement du produit

L'enregistrement de votre produit garantit que vous bénéficierez de tous les privilèges auxquels vous avez droit y compris des offres-rabais spéciales.

PHILIPS

Nous vous félicitons de votre achat et vous souhaitons la bienvenue dans la « famille »!

Cher propriétaire d'un produit PHILIPS :

Merci de votre confiance en PHILIPS. Vous avez choisi un produit de fabrication et de garantie supérieures parmi les meilleurs disponibles sur le marché. Et nous ferons tout en notre pouvoir pour que vous soyez pleinement satisfait de votre achat pour des années à venir.

En tant que membre de la « famille » PHILIPS, vous avez droit à une protection inégalée par l'une des garanties les plus complètes de l'industrie ainsi qu'à des réseaux de service sans pareil.

De plus, votre achat garantit que vous recevrez toutes les informations et offres spéciales auxquelles vous avez droit, ainsi qu'un accès facile à toute une gamme d'accessoires disponibles via notre réseau de téléachat.

Mais ce qui est encore plus important, vous pouvez compter sur notre engagement total quand il s'agit de votre entière satisfaction. C'est notre façon de vous souhaiter la bienvenue et de vous remercier de votre investissement dans un produit PHILIPS.

P.S. Pour bénéficier au maximum de votre produit PHILIPS, assurez-vous de remplir et de retourner votre carte d'enregistrement de garantie le plus tôt possible.

Sachez reconnaître ces symboles de sécurité



Ce symbole « d'éclair » s'applique aux matériaux non isolés présents dans votre appareil et pouvant causer un choc électrique. Pour assurer la sécurité des membres de votre famille, veuillez ne pas enlever le couvercle de votre produit.



Les « points d'exclamation » ont pour but d'attirer votre attention sur des caractéristiques à propos desquelles vous devez lire soigneusement la documentation accompagnant l'appareil afin d'éviter tout problème d'exploitation ou d'entretien.

AVERTISSEMENT: Afin de réduire les risques d'incendie ou de choc électrique, ne pas exposer cet appareil à la pluie ou à l'humidité et les objets remplis de liquide, comme les vases, ne doivent pas être placés sur le dessus de l'appareil.

CAUTION: To prevent electric shock, match wide blade of plug to wide slot, fully insert.

ATTENTION: Pour éviter les chocs électriques, introduire la lame la plus large de la fiche dans la borne correspondante de la prise et pousser jusqu'au fond.

À l'usage du client

Entrez ci-dessous le numéro de série qui se trouve à l'arrière du boîtier du dispositif. Conservez ces informations pour référence ultérieure.

No. de modèle: _____

No. de série: _____

PHILIPS

Visitez notre site sur le Web à www.usasupport.philips.com

CONSIGNES DE SÉCURITÉ IMPORTANTES

Veillez lire ces consignes avant de faire fonctionner cet appareil

1. Lire les instructions.
2. Conserver les instructions.
3. Obéir à tous les avertissements.
4. Suivre toutes les instructions.
5. Éviter d'utiliser cet appareil à proximité d'une source d'eau.
6. Nettoyer à l'aide d'un linge sec seulement.
7. Ne pas nuire à la circulation des orifices de ventilation. Effectuer l'installation selon les instructions du fabricant.
8. Ne pas installer près d'une source de chaleur comme un radiateur, un registre de chaleur, une cuisinière ou tout autre appareil (y compris les amplificateurs) qui dégage de la chaleur.
9. Ne pas contourner la mesure de sécurité de la fiche polarisée ou de mise à la terre. Une fiche polarisée dispose de deux lames dont l'une est plus large que l'autre. Une fiche avec mise à la terre est dotée de deux lames ainsi que d'une troisième broche de mise à la terre. La lame plus large ou troisième broche est fournie pour votre sécurité. Lorsque la fiche fournie ne correspond pas à votre prise, consulter un électricien pour qu'il effectue le remplacement de la prise périmée.
10. Protéger le cordon d'alimentation en évitant de marcher dessus ou de le coincer particulièrement au niveau de la fiche, des prises de courant et à l'endroit où il sort de l'appareil.
11. N'utiliser que l'équipement ou les accessoires spécifiés par le fabricant.
12. L'appareil ne doit être utilisé qu'avec le chariot, socle, trépied, support ou table spécifié par le fabricant ou vendu avec l'appareil. Un appareil utilisé en combinaison avec un chariot doit être déplacé avec soin afin d'éviter les risques de blessures occasionnées par le renversement de l'appareil.
13.  Débrancher cet appareil durant les orages électriques ou lorsqu'il n'est pas utilisé pour une période de temps prolongée.
14. L'entretien ou la réparation de l'appareil doit être effectué par un personnel qualifié seulement. Il faut faire réparer l'appareil dès que celui-ci a été endommagé, qu'il s'agisse du cordon ou de la fiche d'alimentation, si du liquide a été renversé ou des objets sont tombés dans l'appareil, s'il a été exposé à la pluie ou à une humidité excessive, s'il ne fonctionne pas normalement ou s'il a subi un choc.
15. Ce produit peut contenir du plomb et du mercure. La mise au rebut de ces substances peut être réglementée par suite de considérations environnementales. Pour de plus amples informations concernant la mise au rebut ou le recyclage de l'appareil, communiquer avec les autorités locales ou avec la Electronic Industries Alliance : www.eiae.org
16. **Dommages nécessitant des réparations** - L'appareil doit être réparé par un personnel qualifié lorsque :
 - A. Le cordon ou la fiche d'alimentation est endommagé ;
 - B. Des objets sont tombés dans l'appareil ou du liquide a été renversé dans l'appareil ; ou
 - C. L'appareil a été exposé à la pluie ; ou
 - D. L'appareil semble ne pas fonctionner correctement ou affiche un changement marqué dans la performance ; ou
 - E. L'appareil a subi un choc ou le boîtier est endommagé.
17. **Inclinaison/stabilité** - Tous les postes de télévision doivent répondre aux normes de sécurité internationales globales recommandées, relativement aux propriétés d'inclinaison et de stabilité du boîtier.
 - Il ne faut pas compromettre ces normes de construction par une utilisation excessive de force sur la partie avant ou supérieure du boîtier afin d'éviter de faire renverser l'appareil.
 - De plus, ne pas mettre vos enfants ou vous-même en danger, en plaçant des dispositifs électroniques ou des jouets sur le dessus du poste. Ces objets pourraient tomber du téléviseur sans qu'on s'y attende et entraîner des dommages ou des blessures.
18. **Montage mural ou montage au plafond** - Si l'appareil doit être monté au mur ou au plafond, l'installation doit être effectuée selon les recommandations du fabricant.
19. **Lignes électriques** - Une antenne extérieure doit être installée loin des lignes électriques.
20. **Mise à la terre d'une antenne extérieure** - Si une antenne extérieure est connectée au récepteur, s'assurer que le système d'antenne est mis à la terre de façon à fournir une protection contre les surcharges de courant et les charges statiques accumulées. L'article 810 du Code national de l'électricité, ANSI/NFPA No. 70-1984, offre des informations relatives à la mise à la terre correcte du mât et des structures de support, la mise à la terre de la descende d'antenne vers un dispositif de décharge, la taille des connecteurs de mise à la terre, l'emplacement du dispositif de décharge d'antenne, le raccordement des conducteurs de terre ainsi qu'aux exigences relatives au conducteur de terre. Voir la figure ci-dessous.
21. **Pénétration d'objet et de liquide** - Prendre tous les soins nécessaires pour éviter que des objets tombent ou que des liquides coulent dans le boîtier à travers les orifices.
 - a) **Avertissement** : Afin de réduire les risques d'incendie ou de choc électrique, ne pas exposer cet appareil à la pluie ou à l'humidité et les objets remplis de liquide, comme les vases, ne doivent pas être placés sur le dessus de l'appareil.
22. **MISE EN GARDE concernant les piles** - Pour prévenir la fuite des piles pouvant entraîner des blessures, des dégâts matériels ou endommager l'appareil :
 - Installer toutes les piles de façon à ce qu'elles correspondent aux bornes + et -, tel qu'indiqué sur le dispositif.
 - Ne pas mélanger les piles (neuves et usagées ou carbone et alcaline, etc.).
 - Retirer les piles du boîtier lorsque la télécommande n'est pas utilisée pour une période de temps prolongée.

Remarque pour les installateurs de système de câble: ce rappel est à l'intention des installateurs de système de câble afin d'attirer leur attention sur l'article 820-40 du code NEC fournissant les marches à suivre en ce qui a trait à une mise à la terre adéquate et en particulier spécifique que le câble de masse doit être raccordé au système de mise à la masse du bâtiment, aussi près que possible du point d'entrée du câble.

EXEMPLE DE MISE À TERRE D'UNE ANTENNE SUIVANT LES RECOMMANDATIONS DU NATIONAL ELECTRICAL CODE (NEC)

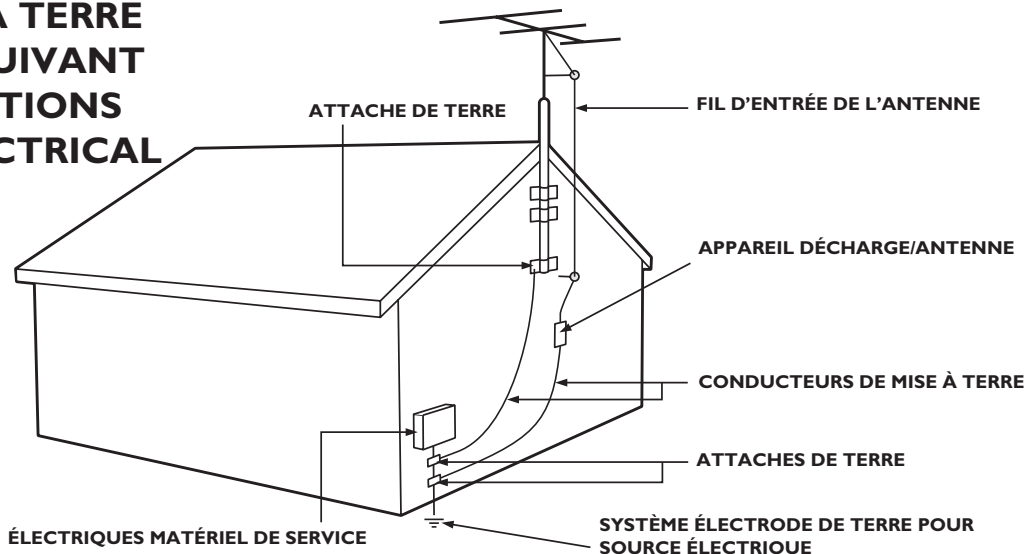

MESURES DE PRÉCAUTION

MESURES DE PRÉCAUTION ADDITIONNELLES

- S'ASSURER que le support du téléviseur ACL est fixé solidement au poste (voir le guide d'utilisation rapide pour savoir comment serrer la vis du support sur le poste). Le serrage incorrect de la vis pourra rendre l'utilisation du poste dangereuse.
- Si le téléviseur ACL est monté sur le mur, l'installation doit être réalisée par un technicien qualifié. Une installation incorrecte pourra rendre l'utilisation du poste dangereuse.
- Débrancher le cordon d'alimentation de la prise murale lors :
 - du nettoyage de l'écran de télévision,
 - d'un orage électrique,
 - lorsque le poste n'est pas utilisé pour une période de temps prolongée.
- Éviter de déplacer le téléviseur ACL lorsqu'il est sous tension.
- Éviter de toucher, d'appuyer ou de frotter la surface de l'écran à cristaux liquides contre des objets durs ou pointus.
- Lorsque la surface de l'écran ACL est poussiéreuse, essuyer délicatement à l'aide d'un tissu de coton absorbant ou autre matériel non abrasif comme de la chamoisine. NE JAMAIS utiliser d'acétone, de toluène ou d'alcool pour nettoyer la surface de l'écran. Ces produits chimiques endommageront l'écran du téléviseur.
- Essuyer l'eau ou la salive le plus rapidement possible. Une exposition prolongée à ces liquides peut entraîner la déformation et la décoloration de l'écran ACL.
- Être vigilant de la condensation lors des changements de température. La condensation peut endommager l'écran ACL ainsi que les circuits électriques. Lorsque la condensation s'atténue, des taches ou des marques apparaissent sur l'écran ACL.
- Les informations de MISE EN GARDE se trouvent à l'arrière du téléviseur (voir les schémas ci-dessous).

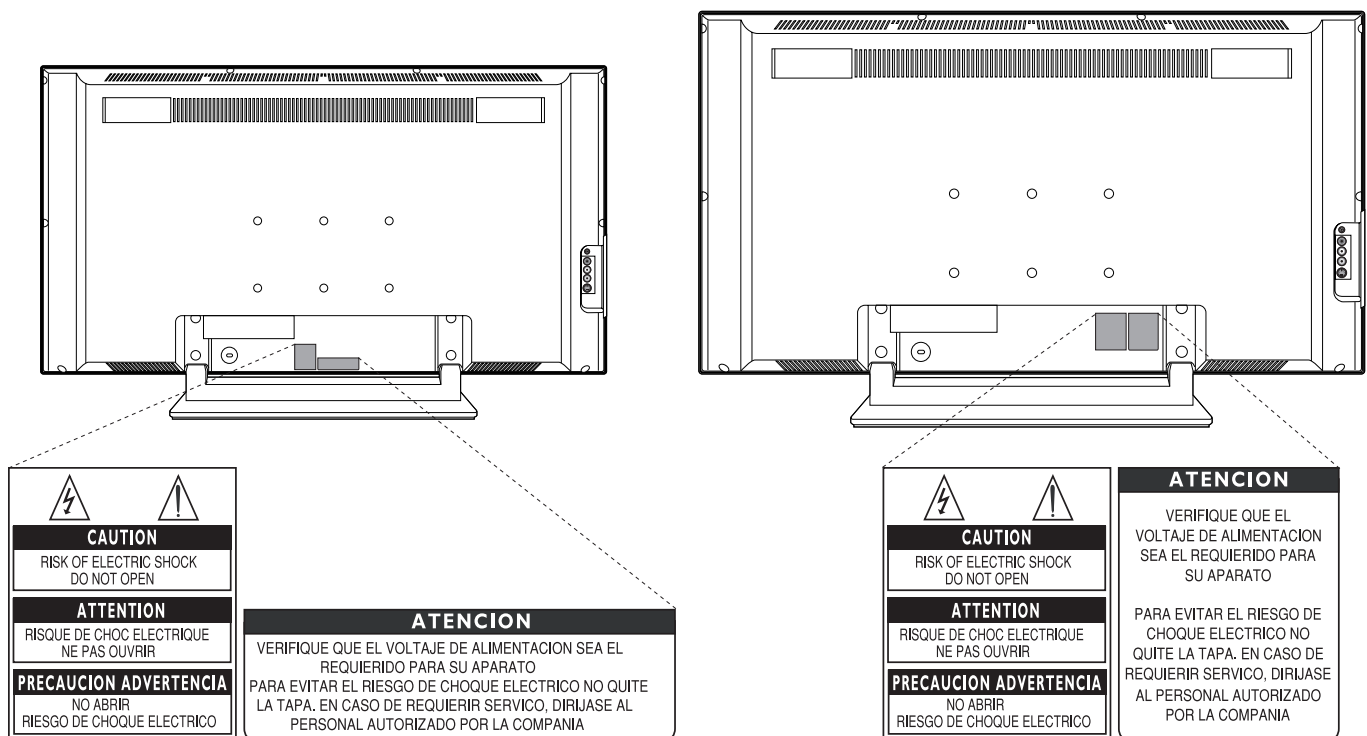

POSITIONNEMENT DU TÉLÉVISEUR ACL

- Placer le téléviseur ACL sur un support ou une base solide et robuste. S'assurer que le support est suffisamment robuste pour soutenir le poids du téléviseur ACL.
- Laisser un dégagement d'au moins 6 pouces de chaque côté du téléviseur ACL afin d'offrir une bonne ventilation.
- Ne pas placer le téléviseur ACL près d'un radiateur ou d'une source de chaleur.
- Ne pas placer le téléviseur ACL où il sera exposé à la pluie ou à une humidité excessive.

PROCÉDURE DE RECYCLAGE/MISE AU REBUT EN FIN DE VIE

- Afin de réduire les effets nuisibles sur l'environnement, les piles fournies avec votre téléviseur ACL ne contiennent pas de mercure ou de nickel-cadmium. Dans la mesure du possible, utiliser le service de recyclage disponible dans votre région lors de la mise au rebut des piles.
- Le téléviseur ACL utilise des matériaux recyclables. Afin de réduire les effets nuisibles sur l'environnement, repérer les entreprises de votre région intéressées à récupérer les téléviseurs usagés pour les démanteler et réutiliser certaines pièces ou communiquer avec le revendeur qui pourra offrir des conseils de recyclage.
- Mettre la boîte ainsi que son emballage au rebut en utilisant les services d'élimination des déchets disponibles dans votre région.

INTRODUCTION

Bienvenue/Enregistrement de votre téléviseur.....	2
Sécurité/Précautions	3-4
Fonctionnalités.....	4
Table des matières	5



MENU INSTALLATION

Comment utiliser la commande Langue	6
Comment utiliser la commande Mode de syntonisation.....	6
Comment utiliser la commande Programmation automatique	7
Comment utiliser la commande Editer programmation.....	7
Sélection du Système.....	8
Ajust Fin	8



COMMANDES DE MENU IMAGE

Comment utiliser la commande de menu Image.....	9
---	---



COMMANDES DE MENU SON

Comment utiliser la commande de menu Son	10
--	----



COMMANDES DE MENU CARACTÉRISTIQUES

Comment utiliser la commande de menu Minuterie.....	11
Comprendre les commandes Verr. auto.	12
Réglage d'un code d'accès Verr. auto.	13
Comment bloquer les canaux à l'aide de Verr. auto.	14
Comment effacer tous les canaux bloqués à la fois.....	15
Comment bloquer des programmes à l'aide de la commande	
Classement de filmss	16
Comment bloquer des programmes à l'aide de la commande de	
classement d'émissions de télévision	17
Autres options de blocage Verr. auto.	18
Utilisation de l'écran de révision Verr. auto.	19
Comment utiliser la commande Contraste+	20
Comment utiliser la commande DNR	20
Comment utiliser la commande PIP.....	21
Comment utiliser la Liste de sources.	22



FONCTIONS CONNEXES DE LA TÉLÉCOMMANDE

Comment utiliser la commande Format	22
Comment utiliser la commande Veille.....	23
Comment utiliser la commande Sous-titres	23
Comment utiliser la commande Liste de programmes	24
Comment utiliser la commande Active Control	24
Comment utiliser la commande Surf.....	25
Comment utiliser la commande Pixel Plus™ (dépendre du modèle)..	25
Comment utiliser la commande AutoPicture™	26
Comment utiliser la commande AutoSound™	26
Utilisation de la télécommande avec des dispositifs externes	
Boutons Reliés a la télécommande du dispositif externe	27
Comment utiliser la télécommande avec des dispositif	
externes Philips	28



RÉGLAGE DU MODE PC (ORDINATEUR PERSONNEL)

Comment utiliser la commande Image	29
Comment utiliser la commande Sél. audio	29
Comment utiliser la commande Caractéristiques PC.....	30
Comment utiliser la commande PIP.....	31



RÉGLAGE DU MODE HD (HAUTE DÉFINITION)

Comment sélectionner le mode HD.....	31
Comment utiliser la commande Image.....	32
Comment utiliser la commande Son	33
Comment utiliser la commande PIP.....	34



INFORMATIONS IMPORTANTES

Dépannage	35
Soins et nettoyage.....	36
Index.....	37
Garantie limitée	38

Fonctionnalités

Active Control™ permet de mesurer et de corriger continuellement tous les signaux entrants afin d'obtenir une qualité d'image supérieure. Cette fonction permet de surveiller et de corriger la commande de netteté ainsi que la commande de réduction de bruit.

Panneau de prises audio/vidéo permet d'effectuer des connexions directes avec des magnétoscopes, DVD ou autres dispositifs et de fournir une image de télévision et une lecture audio de qualité.

Commande AVL (Audio Volume Leveler) ou limiteur de niveau audio. Permet de garder le son du téléviseur à un niveau égal. Les variations sonores qui se produisent lors d'un changement de programme ou durant les pauses commerciales sont ainsi réduites afin d'offrir une sonorité plus uniforme et agréable.

AutoLock™ (verrouillage automatique) permet de bloquer certains programmes ou canaux selon certains classements si vous ne voulez pas que vos enfants écoutent des émissions qui vous semblent inappropriées.

AutoPicture™ permet de modifier les paramètres d'image (couleur, teinte, contraste, etc.) pour différents types de programme, comme sports, films, multimédia (jeux) ou signaux faibles par simple pression d'un bouton.

AutoSound™ permet de sélectionner entre trois commandes réglées en usine et une commande personnelle que vous réglez selon vos préférences via le menu Son à l'écran. Les trois commandes réglées en usine (Théâtre, Musique et Parole), vous permettent de personnaliser l'audio de votre téléviseur et d'améliorer le programme en cours de visualisation.

Editer progr. permet d'ajouter ou de supprimer des canaux de la liste de canaux sauvegardés dans la mémoire du téléviseur. Grâce à Editer programme, il est facile de limiter ou d'augmenter le nombre de canaux qui vous sont disponibles lorsque vous appuyez sur les boutons CH +/- de votre télécommande.

Sous-titres permet de lire le contenu vocal des programmes de télévision sur l'écran de votre téléviseur.

Télécommande infrarouge fait fonctionner votre téléviseur et autres dispositifs de commande à distance comme magnétoscope, lecteur DVD, convertisseur de canaux et récepteur satellite.

Menu à l'écran permet d'afficher des messages et des instructions concernant les différentes fonctions du téléviseur (affichables en anglais, français ou espagnol).

Veille met automatiquement le téléviseur hors tension après une période de temps déterminée.

Minuterie permet de régler votre téléviseur pour qu'il s'allume ou qu'il s'éteigne une fois ou chaque jour comme un réveil-matin.



En tant que partenaire Energy Star®, Philips Consumer Electronics a déterminé que ce produit répond aux directives d'efficacité énergétique Energy Star®. Energy Star® est une marque de commerce déposée aux États-Unis. L'utilisation de produits portant l'étiquette Energy Star® permet d'économiser l'énergie. Économiser l'énergie réduit la pollution de l'air ainsi que votre facture d'électricité !

Active Control, AutoPicture et AutoSound Surround sont des marques de commerce de Philips Consumer Electronics Company. Copyright 2001 Philips Consumer Electronics.

*Manufacturé avec l'autorisation de Dolby Laboratories. "Dolby" et le symbole double D sont des marques de commerce de Dolby Laboratories.

GUIDE D'INSTALLATION ET D'UTILISATION RAPIDES

Veillez consulter votre Guide d'utilisation et de configuration rapides (fourni avec votre téléviseur) pour de plus amples détails sur la réalisation des connexions et le fonctionnement de la télécommande.

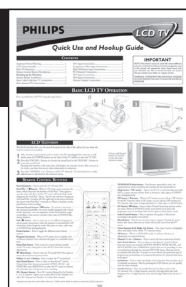



COMMENT UTILISER LES FONCTIONS D'INSTALLATION

LANGUE

Pour nos propriétaires de téléviseur de langue française, espagnole ou portugaise, une option de Langue est affichable à l'écran. La commande de langue permet à l'utilisateur de régler le menu à l'écran du téléviseur pour afficher en langue anglaise, française, espagnole ou portugaise.

- 1 Appuyez sur le bouton MENU de la télécommande pour afficher le menu à l'écran.
- 2 Appuyez sur le bouton CURSEUR BAS à plusieurs reprises jusqu'à ce que Installation soit affiché en surbrillance.
- 3 Appuyez sur le bouton CURSEUR DROITE pour accéder au menu Installation. Langue est affiché en surbrillance.
- 4 Appuyez sur le bouton CURSEUR DROITE ou CURSEUR GAUCHE pour anglaise, française, espagnole ou portugaise.
- 5 Appuyez sur le bouton STATUS/EXIT pour supprimer le menu à l'écran.

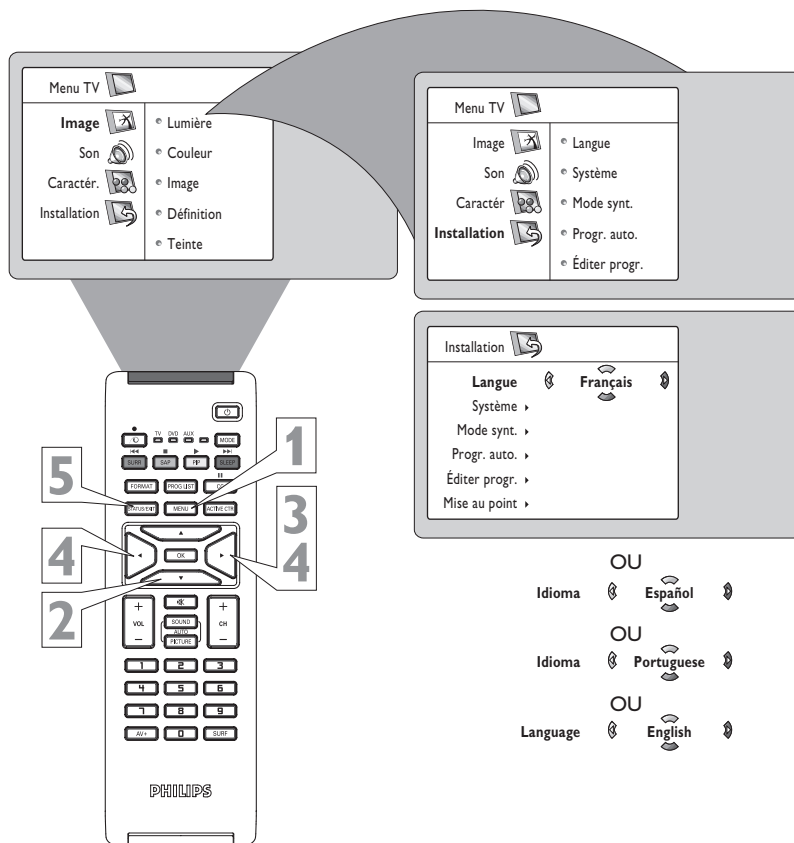

ASTUCE

La commande **Langue** fait apparaître les éléments de menu seulement à l'écran du téléviseur en anglais, française, espagnole ou portugaise. Elle ne permet pas de changer les autres options de texte comme le sous-titrage (CC) des émissions de télévision.

MODE DE SYNTONISATION

La commande Mode de syntonisation vous permet de changer l'entrée de signal du téléviseur aux modes Câble, Antenne ou Automatique. Il est important d'indiquer au téléviseur le type de signal qui est connecté, c'est-à-dire une antenne ordinaire ou le service du câble.

- 1 Appuyez sur le bouton MENU de la télécommande pour afficher le menu à l'écran.
- 2 Appuyez sur le bouton CURSEUR BAS à plusieurs reprises jusqu'à ce que Installation soit affiché en surbrillance.
- 3 Appuyez sur le bouton CURSEUR DROITE pour accéder au menu Installation. Langue est affiché en surbrillance.
- 4 Appuyez sur le bouton CURSEUR BAS pour sélectionner la commande Mode de syntonisation.
- 5 Appuyez sur le bouton CURSEUR DROITE ou CURSEUR GAUCHE pour sélectionner Câble, Antenne ou Auto. Si le mode de syntonisation est réglé à Auto, la fonction de programmation automatique détectera si un signal de câblodiffusion est présent.
- 6 Appuyez sur le bouton STATUS/EXIT pour supprimer le menu à l'écran.

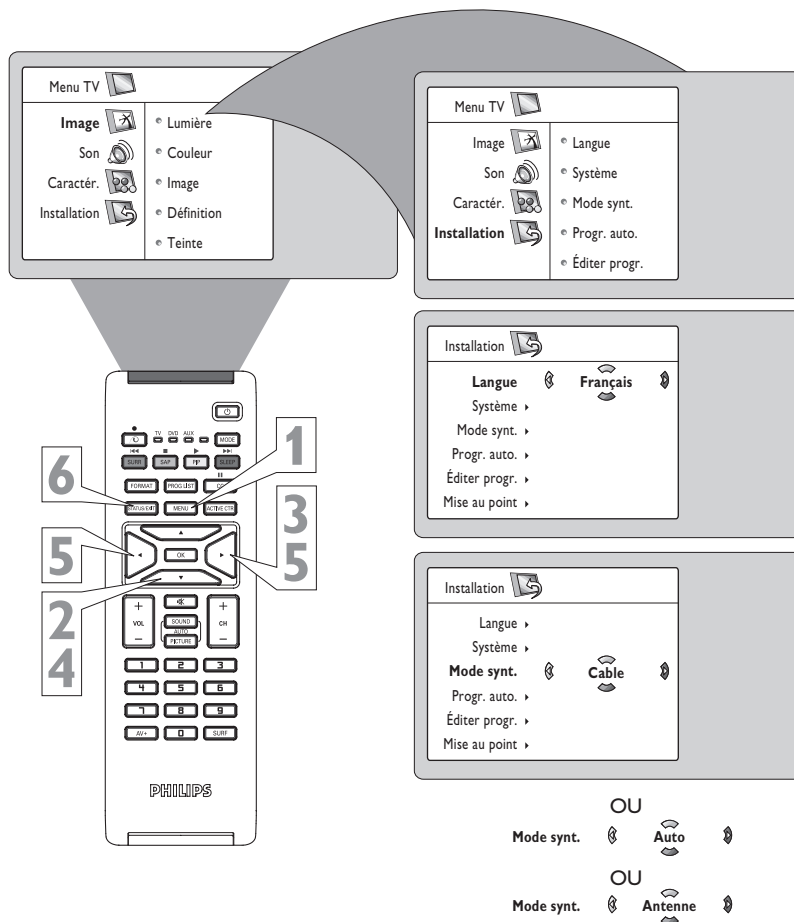

ASTUCE

Lorsque Câble est sélectionné, les canaux 1-125 sont disponibles. Lorsque ANTENNE est sélectionné, les canaux 2-69 sont disponibles.



PROGRAMMATION AUTOMATIQUE

Votre téléviseur peut se régler automatiquement aux canaux locaux (ou de câblodiffusion). Vous n'avez qu'à appuyer sur les boutons CH (+) ou (-) pour sélectionner seulement les stations locales.

- 1 Appuyez sur le bouton **MENU** de la télécommande pour afficher le menu à l'écran.
- 2 Appuyez sur le bouton **CURSEUR BAS** à plusieurs reprises jusqu'à ce que **Installation** soit affiché en surbrillance.
- 3 Appuyez sur le bouton **CURSEUR DROITE** pour accéder au menu **Installation**. **Langue** est affiché en surbrillance.
- 4 Appuyez sur le bouton **CURSEUR BAS** à plusieurs reprises jusqu'à ce que **Programmation automatique** soit sélectionné. « **Commencer?** » est affiché.
- 5 Appuyez sur le bouton **CURSEUR DROITE** pour démarrer la procédure de programmation automatique.
- 6 Appuyez sur le bouton **STATUS/EXIT** pour supprimer le menu de l'écran du téléviseur lorsque la procédure de programmation automatique est terminée.

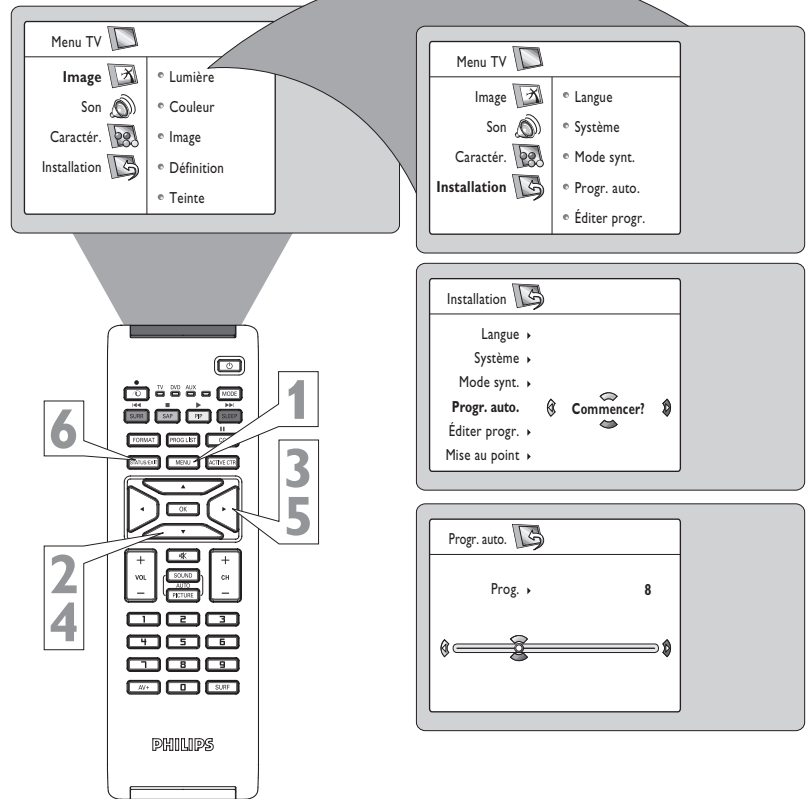

ASTUCE

Après avoir exécuté la fonction d'auto programmation, vérifiez vos résultats. Appuyez sur les boutons CH (+) ou (-) et vérifiez les canaux que vous pouvez sélectionner. N'oubliez pas que vous devez d'abord raccorder un signal d'antenne ou du service du câble sur votre téléviseur. Voir le guide d'utilisation rapide pour la réalisation de ces connexions.

ÉDITION DES PROGRAMMES

Grâce à la fonction **Éditer Progr.**, vous pouvez facilement ajouter ou supprimer des canaux de la liste de canaux sauvegardés dans la mémoire du téléviseur.

- 1 Appuyez sur le bouton **MENU** de la télécommande pour afficher le menu à l'écran.
- 2 Appuyez sur le bouton **CURSEUR BAS** à plusieurs reprises jusqu'à ce que **Installation** soit affiché en surbrillance.
- 3 Appuyez sur le bouton **CURSEUR DROITE** pour accéder au menu **Installation**. **Langue** est affiché en surbrillance.
- 4 Appuyez sur le bouton **CURSEUR BAS** à plusieurs reprises jusqu'à ce que **Éditer progr.** soit sélectionné.
- 5 Appuyez sur le bouton **CURSEUR DROITE** pour accéder au menu **Éditer progr.**
- 6 Appuyez sur les boutons **CURSEUR DROITE** ou **CURSEUR GAUCHE** pour faire défiler la liste des canaux disponibles. Vous pouvez également appuyer sur les boutons CH+ ou CH- pour faire défiler la liste de canaux. Ou, appuyez sur les touches numérotées pour sélectionner un canal de numéro spécifique.
- 7 Appuyez sur le bouton **CURSEUR BAS** pour sélectionner **Passé** avec le canal que vous voulez éliminer toujours syntonisé.
- 8 Appuyez sur le bouton **CURSEUR GAUCHE** ou **CURSEUR DROITE** pour sélectionner **Marche** et activer l'élimination d'un canal. Ou, sélectionnez **Arrêt** pour désactiver l'élimination d'un canal.
- 9 Appuyez sur le bouton **STATUS/EXIT** pour supprimer le menu de l'écran.

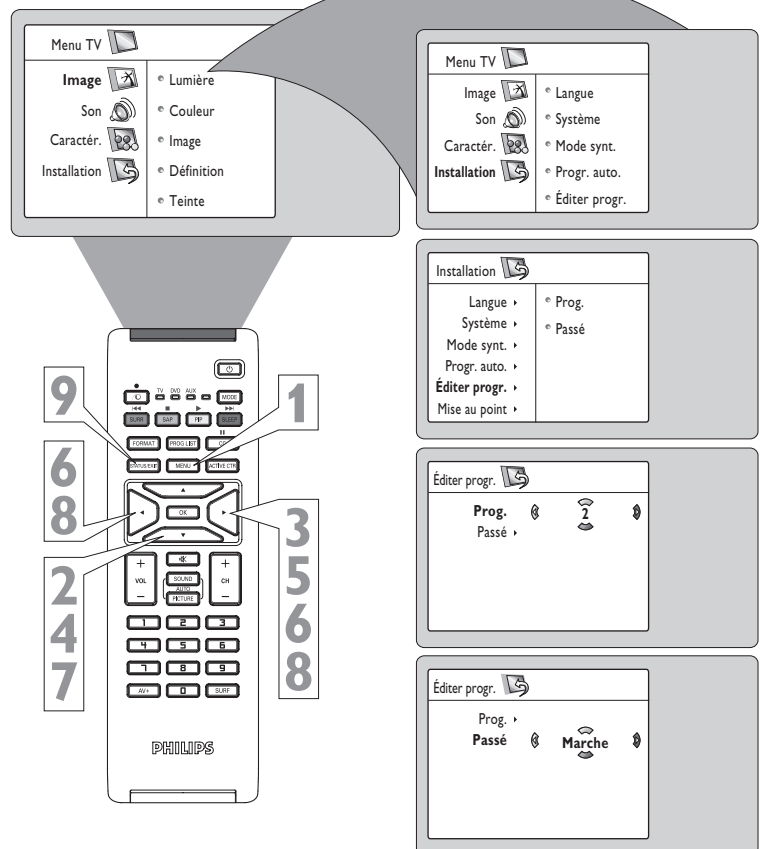



SÉLECTION DU SYSTÈME

La fonction Système vous permet de sélectionner le système de télévision de votre choix. Si Auto est sélectionné, le système respectif sera automatiquement sélectionné selon le système de transmission. Sélectionnez le système approprié si la réception est mauvaise lorsque Auto est sélectionné.

- 1 Appuyez sur le bouton MENU de la télécommande pour afficher le menu à l'écran.
- 2 Appuyez sur le bouton CURSEUR BAS à plusieurs reprises jusqu'à ce que Installation soit affiché en surbrillance.
- 3 Appuyez sur le bouton CURSEUR DROITE pour accéder au menu Installation. Langue est affiché en surbrillance.
- 4 Appuyez sur le bouton CURSEUR BAS jusqu'à ce que Système soit sélectionné.
- 5 Appuyez sur le bouton CURSEUR DROIT pour sélectionner le système (Auto, NTSC, PAL-M ou PAL-N) de votre choix.
- 6 Appuyez sur le bouton STATUS/EXIT pour supprimer le menu de l'écran du téléviseur lorsque la procédure de programmation automatique est terminée.

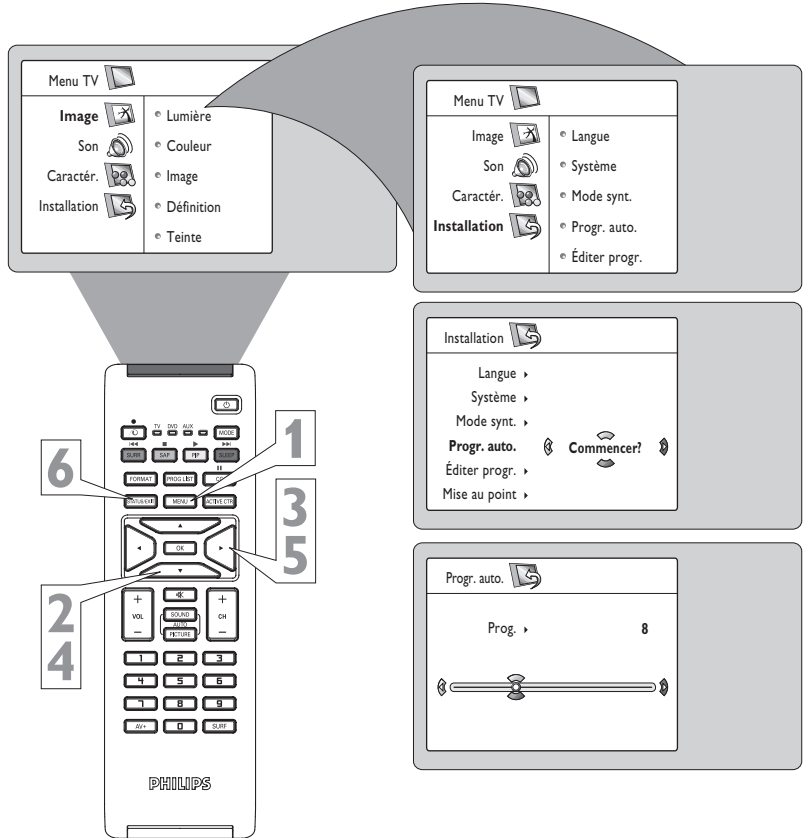

ASTUCE

Après avoir exécuté la fonction d'auto programmation, vérifiez vos résultats. Appuyez sur les boutons CH (+) ou (-) et vérifiez les canaux que vous pouvez sélectionner. N'oubliez pas que vous devez d'abord raccorder un signal d'antenne ou du service du câble sur votre téléviseur. Voir le guide d'utilisation rapide pour la réalisation de ces connexions.

AJUST. FIN

Cette fonction vous permet de régler la réception de l'image dans les zones de réception faible.

- 1 Appuyez sur le bouton MENU de la télécommande pour afficher le menu à l'écran.
- 2 Appuyez sur le bouton CURSEUR BAS à plusieurs reprises jusqu'à ce que Installation soit affiché en surbrillance.
- 3 Appuyez sur le bouton CURSEUR DROITE pour accéder au menu Installation. Langue est affiché en surbrillance.
- 4 Appuyez sur le bouton CURSEUR BAS à plusieurs reprises jusqu'à ce que Éditer progr. soit sélectionné.
- 5 Appuyez sur le bouton CURSEUR DROIT pour accéder au menu Réglage fin.
- 6 Appuyez sur les boutons CURSEUR DROIT ou CURSEUR GAUCHE pour réaliser un réglage fin.
- 7 Appuyez sur le bouton CURSEUR BAS pour sélectionner Passé avec le canal que vous voulez éliminer toujours syntonisé.
- 8 Appuyez sur le bouton CURSEUR GAUCHE ou CURSEUR DROITE pour sélectionner Marche et activer l'élimination d'un canal. Ou, sélectionnez Arrêt pour désactiver l'élimination d'un canal.
- 9 Appuyez sur le bouton STATUS/EXIT pour supprimer le menu de l'écran.

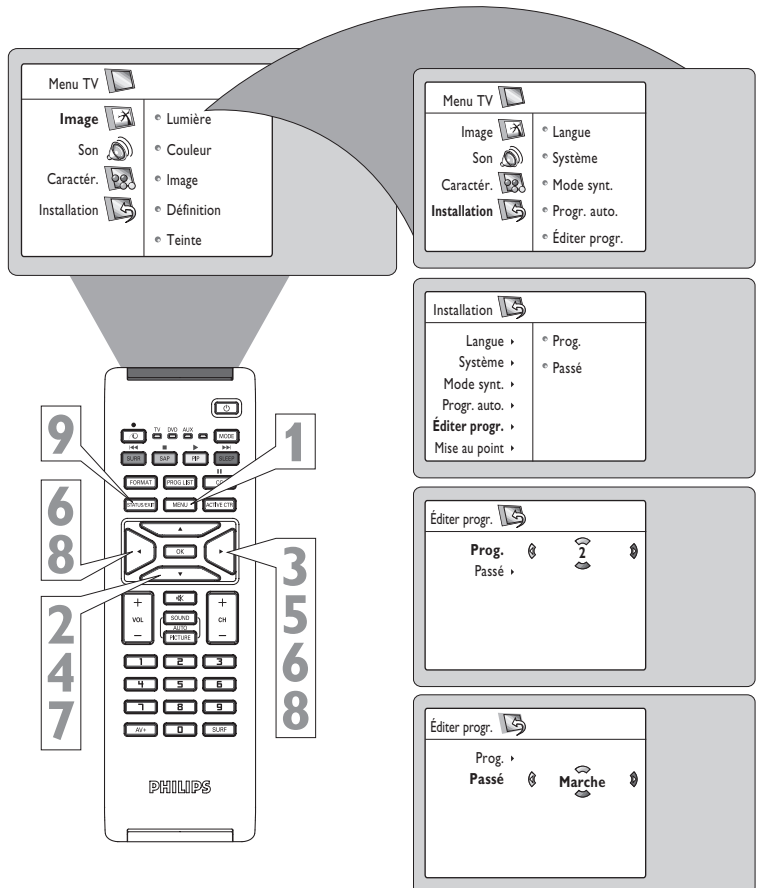





COMMENT UTILISER LES COMMANDES DE RÉGLAGE D'IMAGE

Pour effectuer le réglage des commandes d'image de votre téléviseur, sélectionnez un canal puis effectuez la procédure suivante.

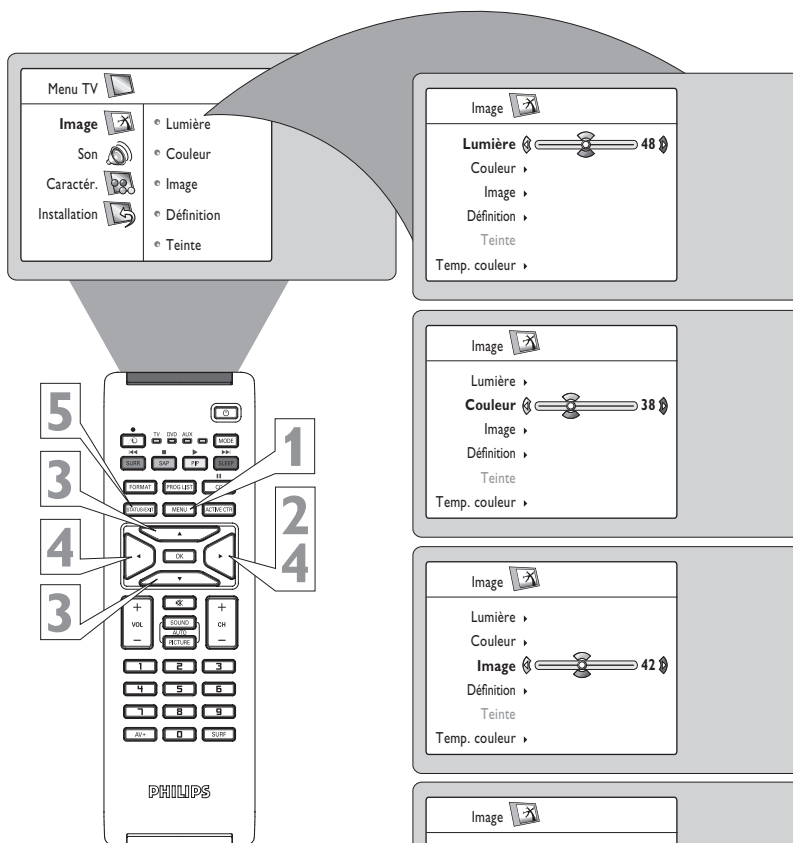
- 1 Appuyez sur le bouton **MENU** de la télécommande pour afficher le menu à l'écran.
- 2 Appuyez sur le bouton **CURSEUR DROITE** pour accéder au menu Image. Lumière est affiché en surbrillance.
- 3 Appuyez sur le bouton **CURSEUR HAUT** ou **CURSEUR BAS** pour sélectionner le réglage d'image que vous voulez modifier : **Lumière**, **Couleur**, **Image**, **Définition**, **Teinte** ou **Temp. couleur**.
- 4 Appuyez sur les boutons **CURSEUR GAUCHE** ou **CURSEUR DROITE** pour effectuer le réglage de la commande sélectionnée.
- 5 Appuyez sur le bouton **STATUS/EXIT** lorsque vous avez terminé pour supprimer le menu de l'écran.



ASTUCE

Veillez noter que les paramètres de mise au point  sont en milieu de gamme lorsque l'indicateur est au centre.

REMARQUE: Les commandes de Définition et de Teinte ne peuvent pas être réglées lorsqu'elles sont syntonisées sur les entrées CVI.

Lumière – permet d'augmenter ou de diminuer la quantité de lumière dans les zones sombres de l'image.

Couleur – permet d'ajouter ou de supprimer des couleurs.

Image – permet d'améliorer la définition des parties claires de l'image.

Définition – permet d'améliorer la définition de l'image.

Teinte – permet de régler l'image afin d'obtenir une coloration naturelle de peau.

Temp. couleur – permet de sélectionner entre des préférences d'image NORMAL, FROID ou CHAUD. (Normal rend les blancs plus blancs ; Froid rend les blancs plus bleus et CHAUD rend les blancs plus rouges.)



Pour faire le réglage des commandes de son de votre téléviseur, sélectionnez un canal puis effectuez la procédure suivante.

- 1 Appuyez sur le bouton MENU de la télécommande pour afficher le menu à l'écran. Image est affiché en surbrillance.
- 2 Appuyez sur le bouton CURSEUR BAS pour mettre Son en surbrillance.
- 3 Appuyez sur le bouton CURSEUR DROITE pour accéder au menu Son.
- 4 Appuyez sur le bouton CURSEUR HAUT ou CURSEUR BAS pour sélectionner le réglage sonore que vous voulez effectuer : Égalisation, Équilibre, AVL, Dolby Virtual, SAP ou Son.
- 5 Appuyez sur le bouton CURSEUR GAUCHE ou CURSEUR DROITE pour faire le réglage de la commande sélectionnée.
- 6 Appuyez sur le bouton STATUS/EXIT lorsque vous avez terminé pour supprimer le menu de l'écran.

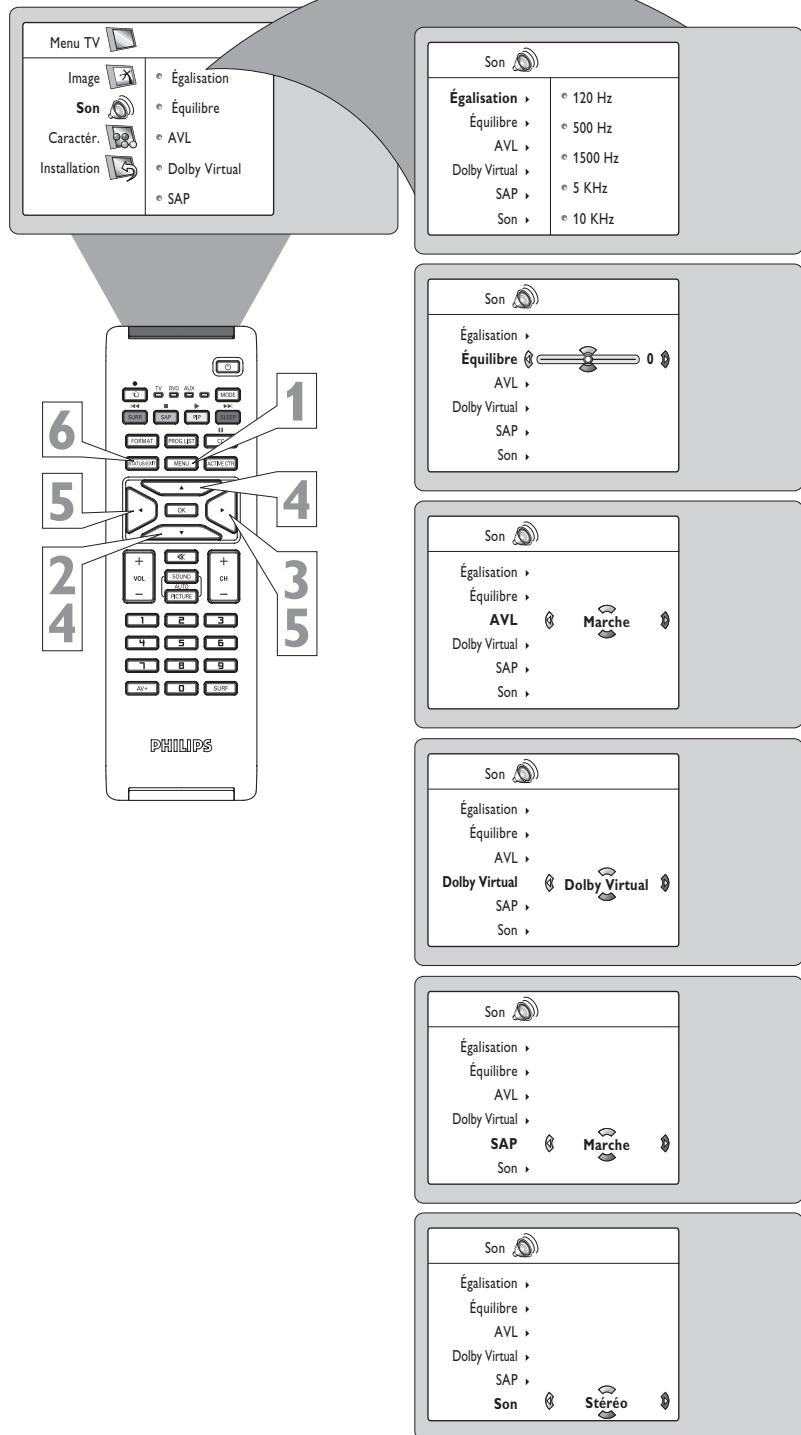

ASTUCE

Égalisation – permet d'ajuster les tonalités du son. Sélectionnez des valeurs entre 120Hz et 10KHz.

Équilibre – vous permet de régler les niveaux de l'audio en provenance des haut-parleurs droite et gauche.

AVL (Limiteur de niveau audio) – l'option AVL, lorsqu'elle est activée, permet de garder le volume à un niveau régulier en cas de variations soudaines dans le niveau du son durant les pauses commerciales ou les changements de canal.

Dolby Virtual – ajoute de la profondeur et de l'ampleur au son du téléviseur. Sélectionnez entre Dolby Virtual ou Stéréo (si stéréo) ou Spatial ou Mono (si mono).

SAP (Voie audio secondaire) – utilisée comme troisième voie audio, un signal SAP peut être entendu en sus de l'audio du programme de télévision en cours. Remarque : Si SAP n'est pas disponible, « Non disponible » est affiché à l'écran.

Son – choisissez entre Stéréo ou Mono.



COMMENT UTILISER LES COMMANDES DE MENU MINUTERIE

Votre téléviseur dispose d'une horloge à l'écran. Le téléviseur peut également être réglé pour s'éteindre et s'allumer à une heure particulière et se syntoniser à un canal spécifique à la mise sous tension.

- 1 Appuyez sur le bouton MENU** de la télécommande pour afficher le menu à l'écran.
- 2 Appuyez sur le bouton CURSEUR BAS** pour mettre **Caractéristiques** en surbrillance.
- 3 Appuyez sur le bouton CURSEUR DROITE** pour accéder au menu **Caractéristiques**. **Minuterie** est affiché en surbrillance.
- 4 Appuyez sur le bouton CURSEUR DROITE** pour accéder au menu **Minuterie**.
- 5 Appuyez sur le bouton CURSEUR HAUT ou CURSEUR BAS** pour mettre l'une des commandes de minuterie en surbrillance. Ces options sont **Heure**, **Heure début**, **Heure fin**, **No. de programme**, **Activer** ou **Affichage**.
- 6 Appuyez sur les boutons CURSEUR DROITE ou CURSEUR GAUCHE** pour faire des réglages ou pour basculer entre les options de marche et d'arrêt.

Heure: Entrez l'heure en cours à l'aide des touches numérotées. Utilisez le bouton curseur droit pour déplacer le curseur dans la zone AM/PM et les boutons curseur gauche et droit pour faire basculer entre AM et PM.

Heure Début: Utilisez les touches numérotées pour entrer l'heure où le téléviseur s'allumera automatiquement. Utilisez les boutons CURSEUR DROITE et CURSEUR GAUCHE pour basculer entre AM et PM.

Heure fin: Utilisez les touches numérotées pour entrer l'heure où le téléviseur s'éteindra automatiquement. Utilisez les boutons CURSEUR DROITE et CURSEUR GAUCHE pour basculer entre les réglages AM et PM.

N° de prog.: Utilisez les touches NUMÉROTÉES ou les boutons CH + ou CH- pour accéder au menu de démarrage de votre choix. Vous pouvez également appuyer sur les boutons CURSEUR DROITE ou CURSEUR GAUCHE pour accéder à ce menu de démarrage.

Activer: Réglez la minuterie pour qu'elle se mette en Marche (Une fois ou Journalier) ou en Arrêt. Appuyez sur les boutons CURSEUR DROITE et CURSEUR GAUCHE pour sélectionner Une fois, chaque jour (Journalier) ou Arrêt.

Affichage: Appuyez sur le bouton CURSEUR DROITE ou CURSEUR GAUCHE pour faire basculer entre Marche et Arrêt. Si Marche est sélectionné, l'heure est affichée constamment lorsque le téléviseur est allumé. Si Arrêt est sélectionné, l'heure n'apparaît que lorsque le bouton STATUS est enfoncé.

- 7 Appuyez sur le bouton STATUS/EXIT** pour supprimer le menu à l'écran.

The diagram illustrates the navigation process for the TV's timer (Minuterie) settings. It shows a remote control with numbered callouts (1-7) pointing to specific buttons. To the right, a vertical sequence of seven menu screens shows the progression of the settings:

- Screen 1:** 'Menu TV' with 'Minuterie' highlighted.
- Screen 2:** 'Caractér.' menu with 'Minuterie' highlighted.
- Screen 3:** 'Minuterie' menu with 'Heure' highlighted.
- Screen 4:** 'Heure' screen with 'PM' selected.
- Screen 5:** 'Heure Début' screen with 'PM' selected.
- Screen 6:** 'Heure fin' screen with 'PM' selected.
- Screen 7:** 'N° de prog.' screen with '8' selected.
- Screen 8:** 'Activer' screen with 'Une fois' selected.
- Screen 9:** 'Affichage' screen with 'Marche' selected.



La fonction AutoLock™ (verrouillage automatique) effectue le traitement des données envoyées par les diffuseurs ou autres fournisseurs de programmes contenant des directives sur le contenu. Une fois AutoLock™ programmé, un téléviseur doté d'une telle fonction peut répondre aux directives de contenu et bloquer les programmes dont le contenu semble douteux (langage grossier et injurieux, violence ou scènes sexuelles etc.). Cette fonction est très utile pour censurer les programmes regardés par des enfants.

Sous cette rubrique, vous apprendrez comment bloquer des canaux et des programmes sans classement, non classés ou manquant d'informations. Vous apprendrez également comment activer et désactiver ces options de blocage. Vous trouverez ci-dessous des informations décrivant en peu de mots certains termes relatifs à AutoLock™ et aux classements de programme.

AutoLock™ propose plusieurs options de blocage:

Blocage : La commande de blocage est en réalité le « sélecteur maître » de AutoLock™. Cette commande modifie les paramètres que vous avez choisis pour le blocage des programmes selon le classement des films ou des émissions de télévision ou pour bloquer les programmes manquant d'informations ou non classifiés. Lorsque la commande Blocage est en ARRÊT, le blocage ou la censure des programmes est désactivée. Lorsque la commande Blocage est en MARCHÉ, le blocage s'effectue selon les paramètres que vous avez choisis.

MANQUE D'INFOS : TOUS les programmes sans données de directives sur le contenu peuvent être bloqués si l'option MANQUE D'INFOS est réglée à MARCHÉ.

Un programme manquant d'informations n'est encodé d'aucune information de classement de la MPAA ou des Directives parentales. N'importe quel programme peut entrer dans cette catégorie.

Vous pouvez également bloquer des canaux ou des programmes particuliers selon les classements de la MPAA et des télédiffuseurs. (Voir une description de ces classements sur cette page.)

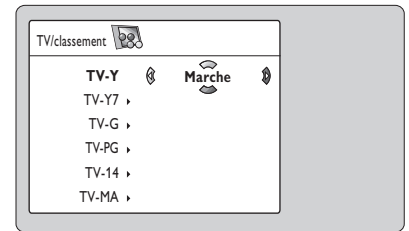
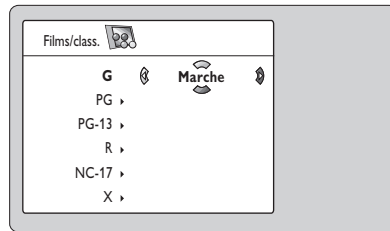

CLASSEMENT DES FILMS (SELON L'ASSOCIATION AMÉRICAINE DU CINÉMA)

G: Général Convient à tous les âges. Ce type de film convient aux enfants de tout âge. Il ne contient que peu ou pas de violence, aucun langage grossier et peu ou pas de situations d'ordre sexuel.

SP : Surveillance parentale – Une surveillance parentale est suggérée, car ce film contient certaines scènes ne convenant pas aux enfants. Ce type de film contient : un certain niveau de violence, quelques situations d'ordre sexuel et à l'occasion un langage grossier et des dialogues suggestifs.

SP-13: Parents fortement prévenus – Ce film contient certaines scènes ne convenant pas aux enfants de moins de 13 ans. Les programmes portant la classification SP contiennent l'une ou l'autre des situations suivantes : de la violence, des situations sexuelles, des mots grossiers ou des dialogues suggestifs.

R : Réservé – Ce type de film s'adresse spécifiquement aux adultes. Toute personne de moins de 17 ans doit être accompagnée d'un adulte pour visionner ce film. Il peut contenir l'une ou l'autre des situations suivantes : de la violence explicite, des scènes sexuelles explicites, un langage grossier et injurieux ou des dialogues extrêmement suggestifs.

NC-17 : Ne convient pas à une personne de moins de 17 ans. – Ce type de film est réservé aux adultes. Les films portant la mention NC-17 contiennent de la violence graphique, des scènes sexuelles explicites et un langage grossier et injurieux.

X: Adultes seulement. Ce type de film contient : de la violence extrêmement graphique, de scènes sexuelles extrêmement graphiques ou explicites et indécentes ou un langage extrêmement grossier et suggestif.

TV PARENTAL GUIDELINES (TÉLÉDIFFUSEURS)

TV-Y : (Convient à un public de tous les âges) – Ce type d'émission s'adresse aux enfants de très bas âge de 2 ans à 6 ans. Les émissions portant cette classification ne contiennent rien pouvant troubler de jeunes enfants.

TV-Y7 : (Convient aux enfants de sept ans et plus.) – Cette émission peut troubler les enfants âgés de moins de 7 ans. L'écoute de telles émissions convient mieux aux enfants capables de faire la différence entre le réel et l'imaginaire. Celles-ci sont traitées quelquefois sur le mode de la fantaisie réaliste et de comédies de violence (FV).

TV-G : (Général – Ce type d'émissions convient aux enfants de tout âge.) Elles contiennent peu ou pas de violence, de langage grossier ou de scène et dialogue sexuels.

TV-PG : (Surveillance parentale suggérée – Ce type d'émissions peut ne pas convenir à de jeunes enfants.)

Elles peuvent contenir l'une ou l'autre des situations suivantes : certaines scènes de violence (V), certaines scènes sexuelles (S) et à l'occasion, un langage grossier (L) et des dialogues (D) suggestifs.

TV-14 : (Surveillance parentale fortement recommandée – Cette émission peut ne pas convenir aux enfants de moins de 14 ans.) Elle peut contenir : une ou plusieurs scènes de violence intense (V), de situations sexuelles intenses (S), un langage grossier (L) ou des dialogues extrêmement suggestifs (D).

TV-MA : (Réservé aux adultes) – s'adresse spécifiquement aux adultes et peut ne pas convenir aux personnes de moins de 17 ans. Ce type d'émission contient : une violence graphique soutenue (V), des situations sexuelles explicites (S), un langage grossier ou indécent (L).



RÉGLAGE DU CODE D'ACCÈS VERROU AUTO™

Verrou Auto™ permet aux parents de bloquer ou de « censurer » tout programme ne convenant pas aux enfants. Il est impossible de regarder un canal bloqué par la commande AutoLock™ à moins de saisir le code d'accès exact pour déverrouiller le canal. Il faut d'abord déterminer votre code d'accès Verrou Auto..

- 1** Appuyez sur le bouton **MENU** de la télécommande pour afficher le menu à l'écran.
- 2** Appuyez sur le bouton **CURSEUR BAS** pour mettre **Caractéristiques** en surbrillance.
- 3** Appuyez sur le bouton **CURSEUR DROITE** pour afficher le menu Caractéristiques.
- 4** Appuyez sur le bouton **CURSEUR BAS** pour mettre la commande Verrou auto en surbrillance.
- 5** Appuyez sur le bouton **CURSEUR DROITE** pour accéder au mode de verrouillage. « Code d'accès » est affiché.
- 6** À l'aide des touches numérotées de la télécommande, entrez le code d'accès. Si vous n'avez pas de code, **0,7,1,1** est le code par défaut. Après avoir entré le code une première fois, Inexact est affiché à l'écran. Entrez le code une deuxième fois, Exact est maintenant affiché. Un message est affiché vous indiquant de changer le code.
- 7** Entrez le code d'accès de votre choix à l'aide des touches numérotées de la télécommande. Entrez le code une deuxième fois pour confirmer votre code d'accès. Une fois le nouveau code confirmé, le menu Verr. auto. est affiché. Vous pouvez maintenant accéder aux fonctions disponibles sur le menu.
- 8** Si vous ne souhaitez pas accéder aux autres fonctions, appuyez sur le bouton **STATUS/EXIT** pour supprimer le menu à l'écran.

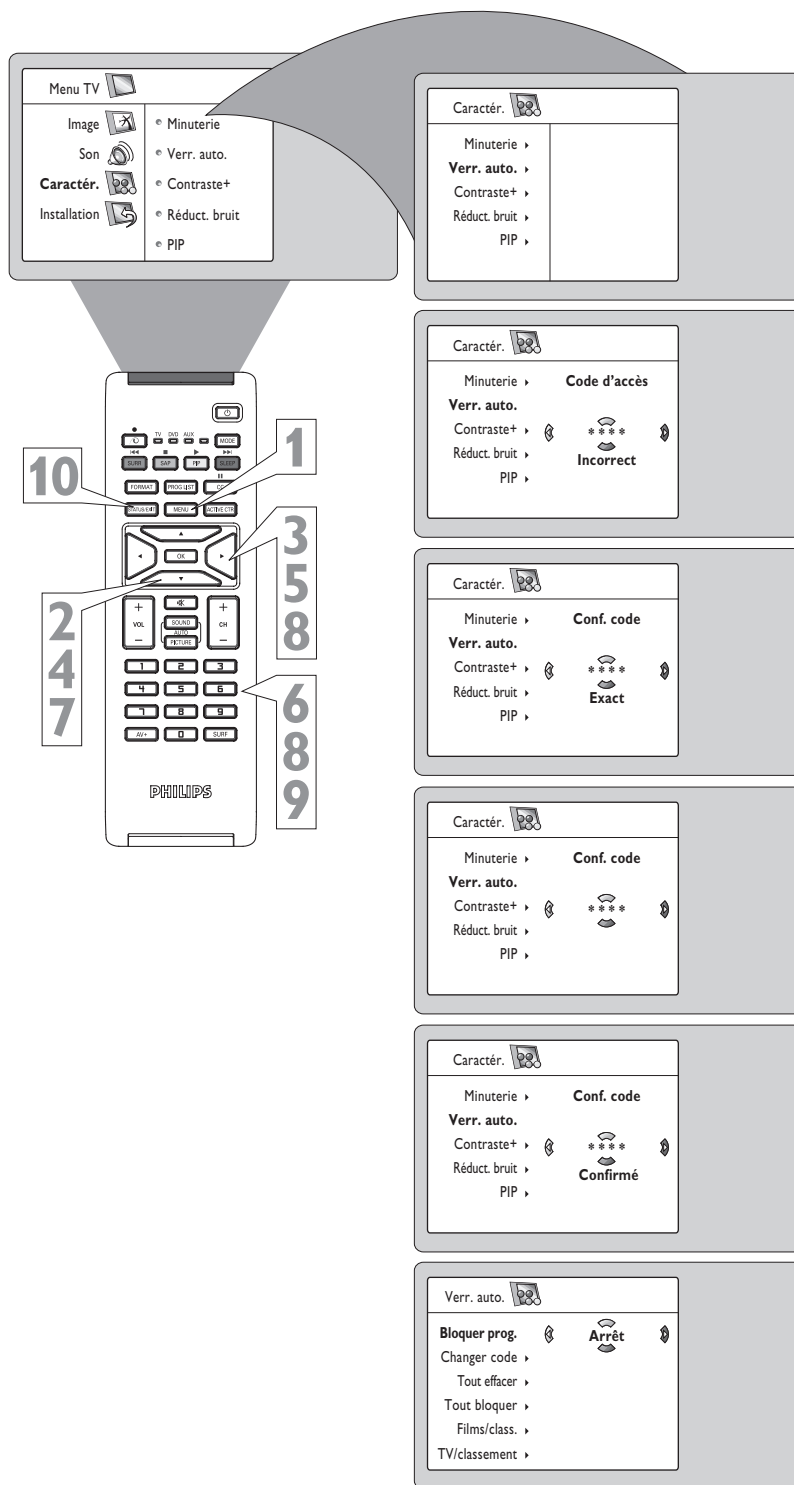

ASTUCE

Rappelez-vous que 0711 est le code Verrou Auto™ par défaut. Si votre code d'accès a été modifié par quelqu'un d'autre (un enfant, par exemple) ou si vous ne vous en souvenez plus, vous pouvez quand même accéder au menu en utilisant ce code par défaut.

REMARQUE AUX PARENTS: Il est impossible pour votre enfant de débloquent un canal sans connaître votre code d'accès ou en modifiant le code d'accès. Si vous remarquez que votre code d'accès a été changé, vous pouvez en conclure que des canaux bloqués ont été visionnés.



Après avoir réglé votre code d'accès personnel (voir la page précédente), vous êtes prêt à sélectionner les canaux ou les entrées que vous voulez bloquer ou censurer.

- 1** Appuyez sur le bouton **MENU** de la télécommande pour afficher le menu à l'écran.
 - 2** Appuyez sur le bouton **CURSEUR BAS** pour mettre Caractéristiques en surbrillance.
 - 3** Appuyez sur le bouton **CURSEUR DROITE** pour afficher le menu Caractéristiques.
 - 4** Appuyez sur le bouton **CURSEUR BAS** pour mettre Verrou auto en surbrillance.
 - 5** Appuyez sur le bouton **CURSEUR DROITE** de nouveau pour afficher l'invite de code d'accès.
 - 6** Entrez votre **CODE D'ACCÈS** à quatre chiffres. *Exact* clignote rapidement et la commande Verrou enfant est accessible.
 - 7** Vous pouvez choisir de bloquer des canaux individuels ou tous les canaux à la fois. Pour bloquer un seul canal, **appuyez sur le bouton CURSEUR DROITE** pour sélectionner **Marche** et activer le blocage de les canaux.
 - 8** À l'aide des touches numérotées ou des boutons **CH+** ou **CH-**, entrez le canal que vous voulez verrouiller.
- Effectuez l'étape 7 de nouveau pour chaque canal que vous voulez verrouiller.
- 9** Pour bloquer tous les canaux, **appuyez sur le bouton CURSEUR BAS** jusqu'à ce que **Tout bloquer** soit sélectionné.
 - 10** Appuyez sur le bouton **CURSEUR DROITE** pour sélectionner **Marche** et activer le blocage de tous les canaux. Pour désactiver le blocage de tous les canaux, sélectionnez **Arrêt**.
 - 11** Appuyez sur le bouton **STATUS/EXIT** pour supprimer le menu à l'écran.

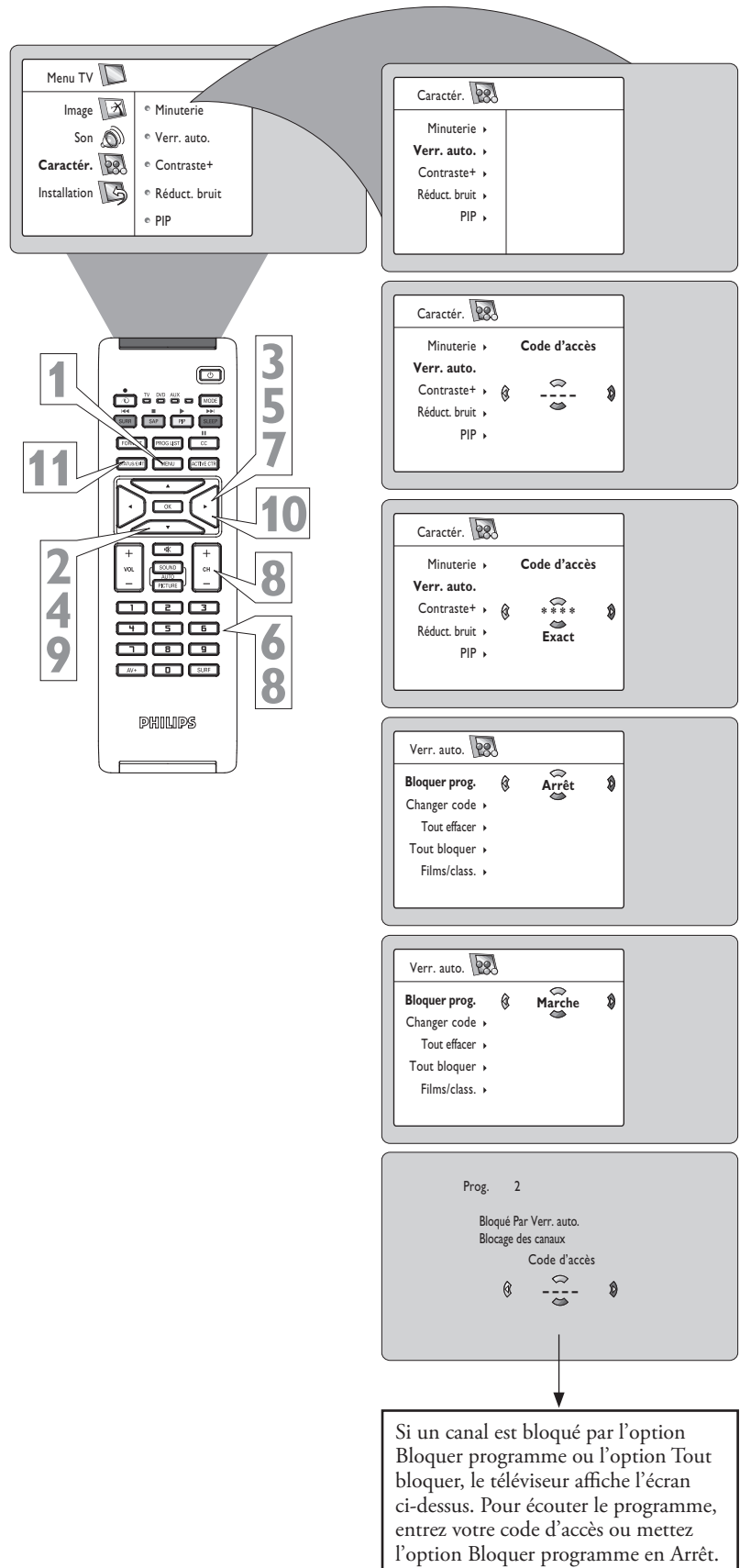

ASTUCE

Rappelez-vous que 0711 est le code Verrou Auto™ par défaut. Si votre code d'accès a été modifié par quelqu'un d'autre (un enfant, par exemple) ou si vous ne vous en souvenez plus, vous pouvez quand même accéder au menu en utilisant ce code par défaut.

REMARQUE AUX PARENTS: Il est impossible pour votre enfant de débloquer un canal sans connaître votre code d'accès ou en modifiant le code d'accès. Si vous remarquez que votre code d'accès a été changé, vous pouvez en conclure que des canaux bloqués ont été visionnés.



COMMENT EFFACER TOUS LES CANAUX BLOQUÉS À LA FOIS

Divers messages sont affichés à l'écran lorsque quelqu'un essaie de regarder un programme bloqué. Le message est déterminé par la méthode de blocage utilisée. Vous pouvez regarder le programme bloqué et mettre la fonction Verrou auto™ en ARRÊT en utilisant la commande Tout Effacer ou par la saisie de votre code d'accès.

- 1 Appuyez sur le bouton MENU de la télécommande pour afficher le menu à l'écran.
- 2 Appuyez sur le bouton CURSEUR BAS pour mettre Caractéristiques en surbrillance.
- 3 Appuyez sur le bouton CURSEUR DROITE pour afficher le menu Caractéristiques.
- 4 Appuyez sur le bouton CURSEUR BAS pour sélectionner la commande Verrou auto.
- 5 Appuyez sur le bouton CURSEUR DROITE de nouveau pour mettre Code d'accès en surbrillance.
- 6 Entrez votre code d'accès à quatre chiffres, « Exact » est affiché brièvement à l'écran et le menu Verrouillage automatique est accessible.
- 7 Appuyez sur le bouton CURSEUR BAS pour sélectionner Tout effacer. Effacer? est affiché à l'écran.
- 8 Appuyez sur le bouton CURSEUR DROITE pour activer l'effacement de tous les canaux.
- 9 Appuyez sur le bouton STATUS/EXIT pour supprimer le menu à l'écran.

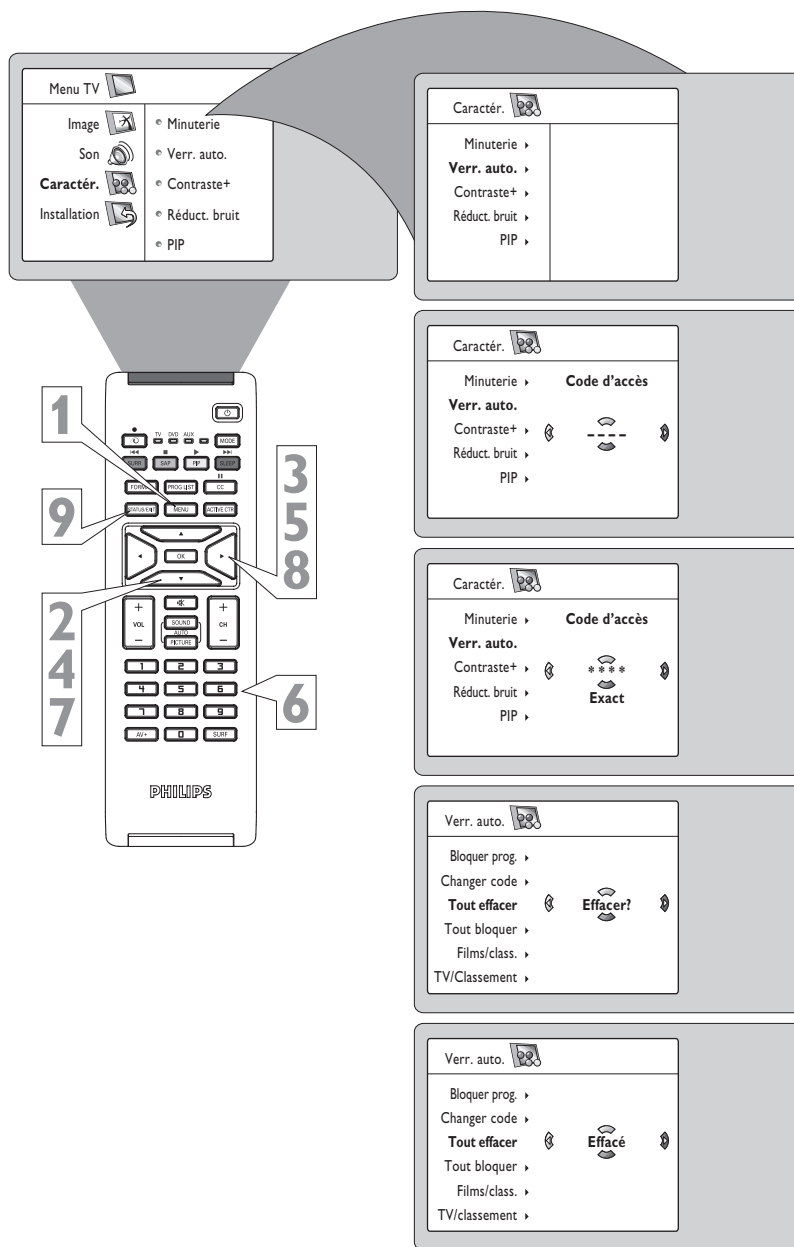

ASTUCE

Si vous syntonisez un canal spécifique qui a été bloqué par Bloquer programme ou par l'une des options Verrou. auto™, vous n'avez qu'à entrer votre code d'accès à quatre chiffres pour afficher le canal. REMARQUE : Vous pouvez ainsi débloquent TOUS les canaux jusqu'à la mise hors tension du téléviseur. Lorsque le téléviseur est allumé de nouveau, tous les canaux bloqués précédemment seront bloqués de nouveau.



Après avoir réglé votre code d'accès personnel, vous pouvez bloquer les films selon des classements de film spécifiques.

- 1** Appuyez sur le bouton MENU de la télécommande pour afficher le menu à l'écran.
- 2** Appuyez sur le bouton CURSEUR BAS pour mettre Caractéristiques en surbrillance.
- 3** Appuyez sur le bouton CURSEUR DROITE pour afficher le menu Caractéristiques.
- 4** Appuyez sur le bouton CURSEUR BAS pour mettre la commande Verrou auto en surbrillance.
- 5** Appuyez sur le bouton CURSEUR DROITE de nouveau pour mettre Code d'accès en surbrillance.
- 6** Entrez votre code d'accès à quatre chiffres. Exact clignote brièvement à l'écran et le menu se déplace vers la gauche avec le menu Verrouillage automatique maintenant accessible.
- 7** Appuyez sur le bouton CURSEUR BAS à plusieurs reprises jusqu'à ce que Films/ classement soit affiché en surbrillance.
- 8** Appuyez sur le bouton CURSEUR DROIT et le menu de classement se déplace vers la gauche avec G mis en surbrillance.
- 9** Appuyez sur le bouton CURSEUR HAUT ou BAS pour mettre chaque classe de votre choix en surbrillance.
- 10** Appuyez ensuite sur le bouton CURSEUR DROIT pour mettre la classe en MARCHÉ ou en ARRÊT. Pour empêcher l'écoute de ces programmes, vous n'avez qu'à sélectionner MARCHÉ à côté de la classe.
- 11** Appuyez sur le bouton STATUS/EXIT pour supprimer le menu à l'écran.

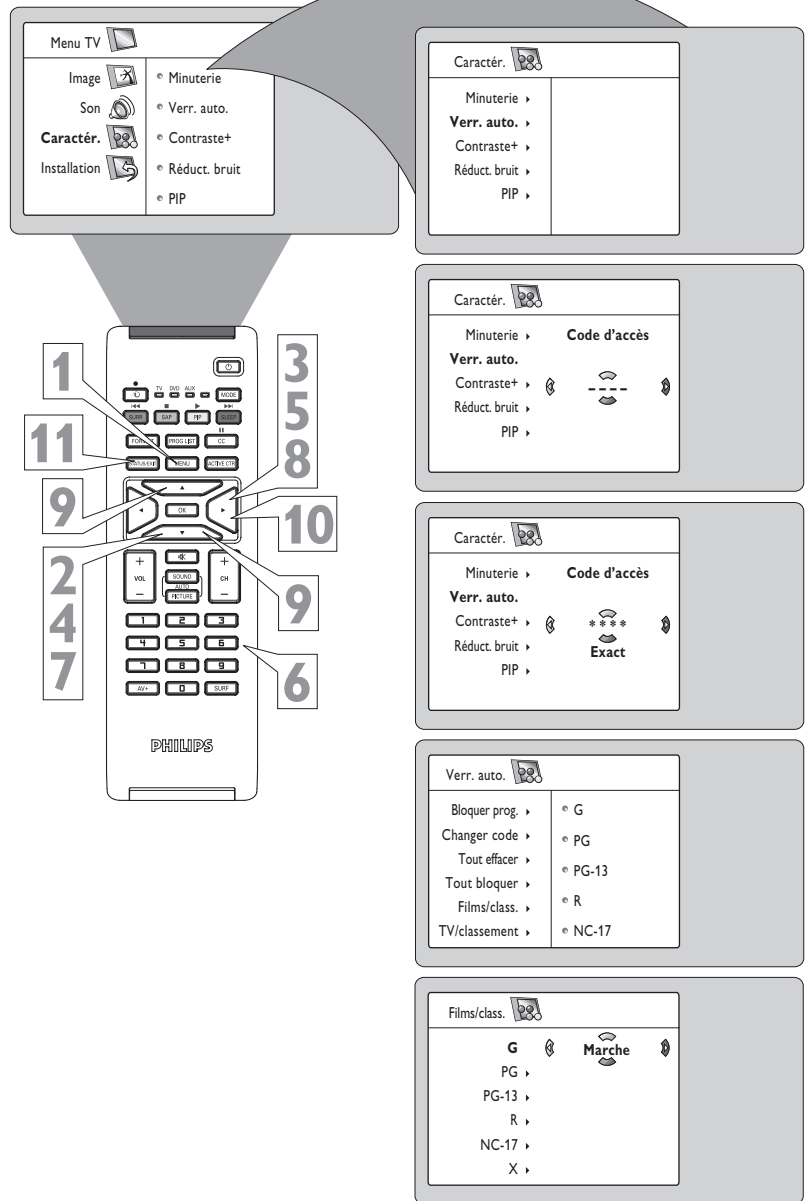



COMMENT BLOQUER DES PROGRAMMES SELON LES CLASSEMENTS D'ÉMISSIONS DE TÉLÉVISION

Effectuez la procédure suivante pour sélectionner les classes d'émissions de télévision spécifiques que vous voulez bloquer.

- 1** Appuyez sur le bouton **MENU** de la télécommande pour afficher le menu à l'écran.
 - 2** Appuyez sur le bouton **CURSEUR BAS** pour mettre Caractéristiques en surbrillance.
 - 3** Appuyez sur le bouton **CURSEUR DROITE** pour afficher le menu Caractéristiques.
 - 4** Appuyez sur le bouton **CURSEUR BAS** pour mettre la commande Verrou auto en surbrillance.
 - 5** Appuyez sur le bouton **CURSEUR DROITE** de nouveau pour mettre Code d'accès en surbrillance.
 - 6** Entrez votre code d'accès à quatre chiffres. Exactclignote brièvement à l'écran et le menu se déplace vers la gauche avec le menu Verrouillage automatique maintenant accessible.
 - 7** Appuyez sur le bouton **CURSEUR BAS** à plusieurs reprises jusqu'à ce que Films/classement soit affiché en surbrillance.
 - 8** Appuyez sur le bouton **CURSEUR DROITE** pour accéder au menu Films/classement.
 - 9** Appuyez sur le bouton **CURSEUR HAUT** ou **BAS** pour sélectionner la classe de votre choix (TV-Y, TV-Y7, TV-G, TVPG, TV-14 ou TV-MA).
 - 10** Appuyez sur le bouton **CURSEUR DROITE** ou **GAUCHE** pour mettre la classe en marche ou en arrêt.
- REMARQUE:** des sous-classes plus spécifiques (violence, contenu sexuel, dialogue ou comédie de violence) sont disponibles pour TVY7, TV-PG, TV-14 et TV-MA. (Consultez la page 11 pour des définitions.)
- 11** Pour accéder à ces sous classes, avec la classe principale sélectionnée, appuyez sur le bouton **CURSEUR DROITE**. Effectuez de nouveau les étapes 9-10 pour mettre les sous classes en MARCHÉ ou en ARRÊT.
 - 12** Appuyez sur le bouton **STATUS/EXIT** pour supprimer le menu à l'écran.

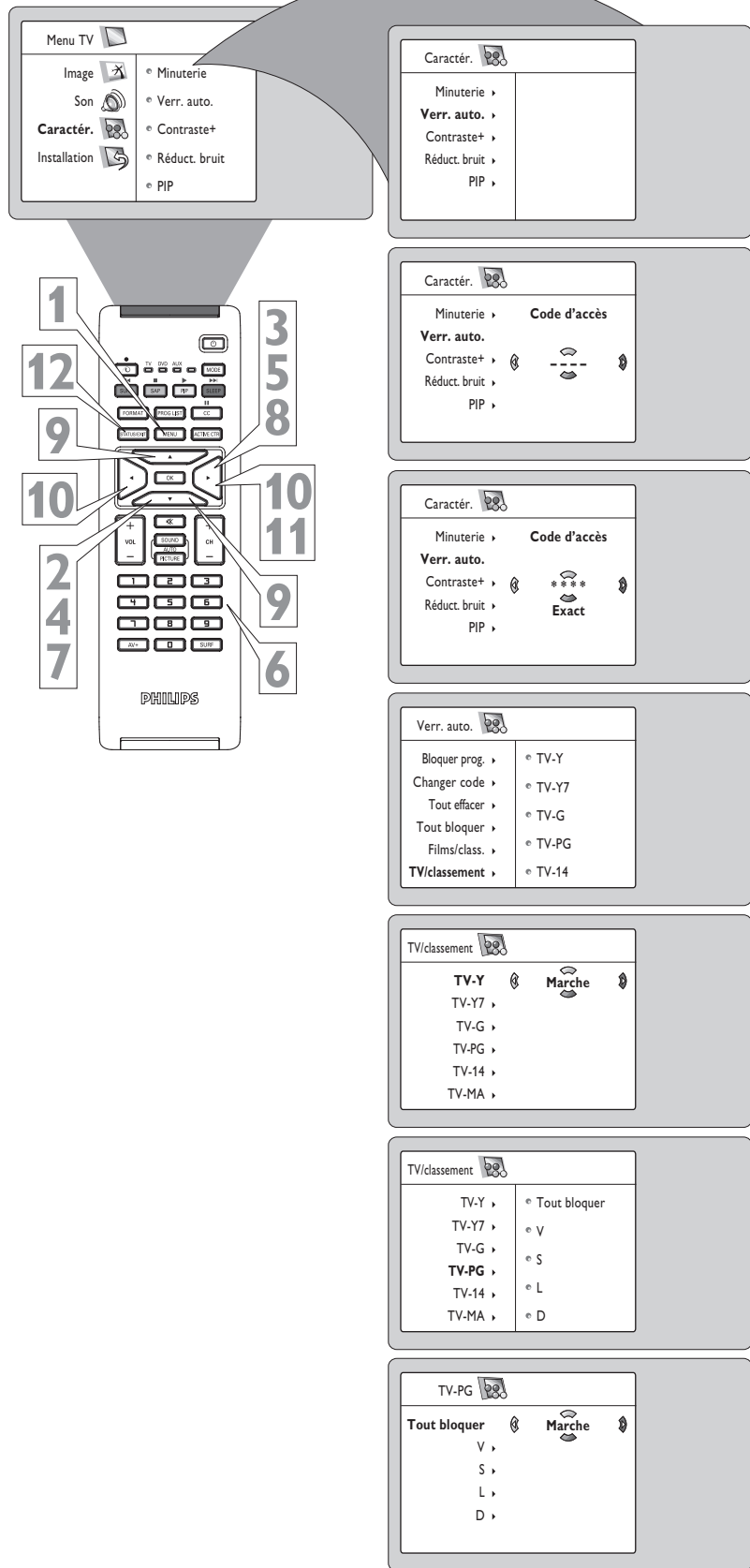



La commande Verrou Auto™ offre à l'utilisateur d'autres options de blocage / Grâce aux options de blocage, la fonction de censure peut être mise en Marche ou en Arrêt.

- 1 Appuyez sur le bouton MENU/SELECT de la télécommande pour afficher le menu à l'écran.
 - 2 Appuyez sur le bouton CURSEUR HAUT ou CURSEUR BAS pour mettre Caractéristiques en surbrillance.
 - 3 Appuyez sur le bouton CURSEUR DROITE pour afficher le menu Caractéristiques.
 - 4 Appuyez sur le bouton CURSEUR BAS pour mettre la commande Verrou auto™ en surbrillance.
 - 5 Appuyez sur le bouton CURSEUR DROITE de nouveau pour mettre Code d'accès en surbrillance.
 - 6 Entrez votre code d'accès à quatre chiffres . Exactclignote brièvement à l'écran et le menu se déplace vers la gauche avec le menu Verrou auto maintenant accessible.
 - 7 Appuyez sur le bouton CURSEUR BAS à plusieurs reprises jusqu'à ce que Options blocage soit affiché en surbrillance.
 - 8 Appuyez sur le bouton CURSEUR DROITE pour accéder au menu Options blocage.
 - 9 Appuyez sur le bouton CURSEUR HAUT ou BAS pour sélectionner l'option de blocage de votre choix.
- Blocage** : la commande de blocage est en réalité le « sélecteur maître » de AutoLock™. Lorsque la commande est en Marche, TOUS les blocages/ censures seront effectués. Lorsque la commande est en Arrêt, Tout bloquer est désactivé.
- Non classé** : TOUS les programmes non classés selon les classements de films ou les directives parentales (télévision) peuvent être bloqués si cette fonction est réglée à Marche et la fonction de Blocage est réglée à ARRÊT.
- Sans classement** : TOUS les programmes SANS directives sur le contenu peuvent être bloqués si l'option est réglée à Marche et la fonction de Blocage est réglée à ARRÊT.
- 10 Appuyez sur le bouton CURSEUR DROITE ou GAUCHE pour faire basculer Blocage entre Marche et Arrêt.
 - 11 Appuyez sur le bouton STATUS/EXIT pour supprimer le menu à l'écran.

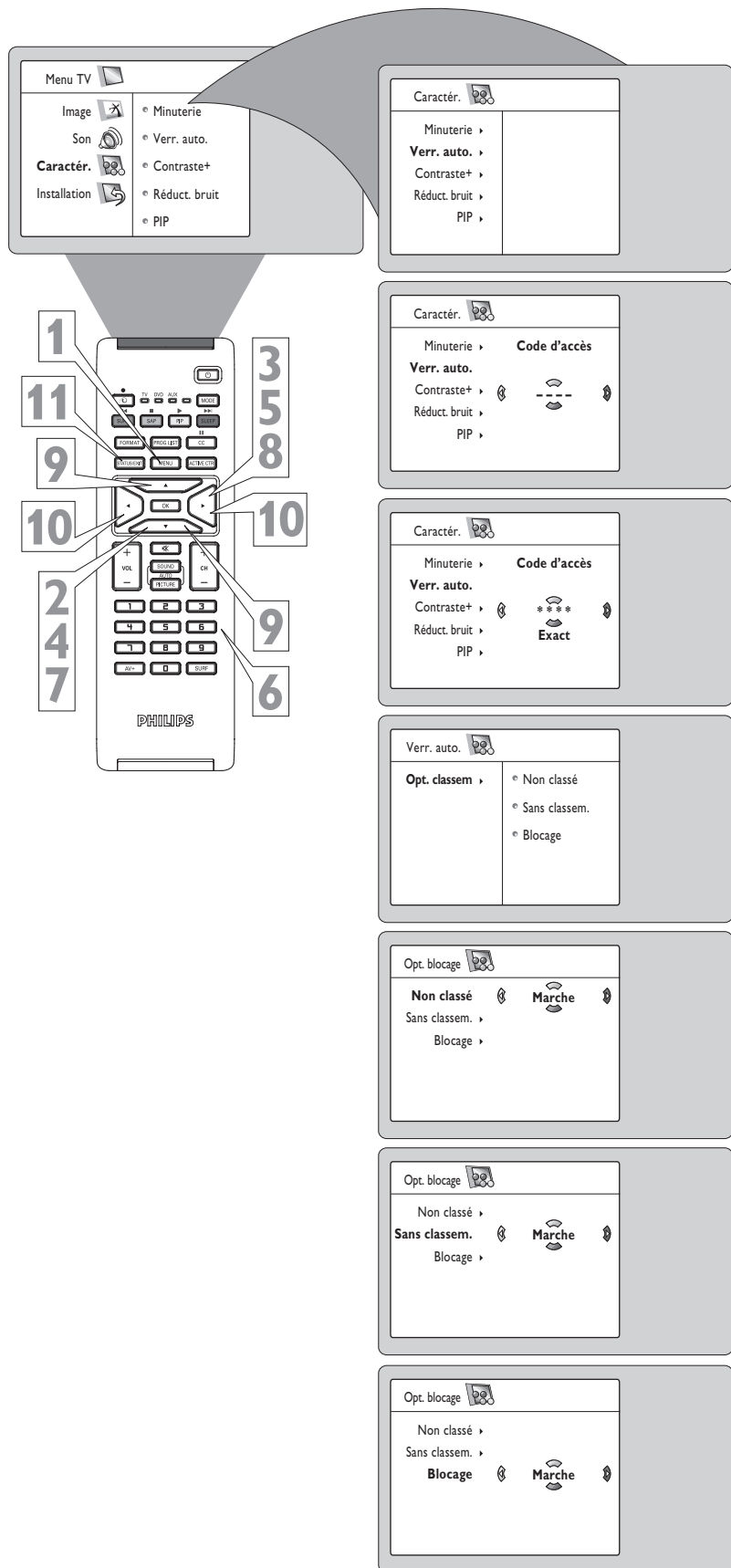

ASTUCE

Lorsque la commande Blocage est en ARRÊT, le blocage ou la censure des programmes est désactivé. Lorsque la commande de Blocage est en MARCHÉ, le blocage s'effectue selon les paramètres que vous avez choisis.



COMMENT UTILISER L'ÉCRAN DE RÉVISION VERROU AUTO™

Pour vous rappeler des classements que vous avez bloqués et des options de blocage que vous avez sélectionnées, un écran de révision est mis à votre disposition pour vérifier vos réglages Verrou Auto™. Pour accéder à cet écran, effectuez la procédure suivante.

- 1 Appuyez **DEUX FOIS** sur le bouton **STATUS** de la télécommande. Vos paramètres Verrou auto™ sont affichés à l'écran.

REMARQUE: Si vous avez bloqué des sous classes spécifiques, comme V pour Violence dans la catégorie TV-PG, ces sous classes bloquées n'apparaîtront pas à l'écran de révision. Les sous classes sont néanmoins bloquées selon les sélections effectuées.

- 2 Après quelques secondes, les paramètres disparaîtront de l'écran automatiquement, ou vous pouvez appuyer sur le bouton **STATUS/EXIT** une troisième fois pour les supprimer de l'écran.

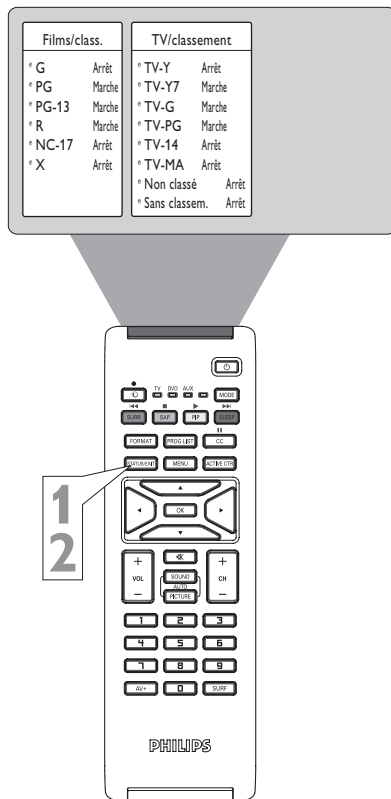

ASTUCE

L'écran d'état Verrou auto™ n'est affiché que si l'option Blocage est réglée à Marche. Pour de plus amples détails, consultez la page précédente.

La fonction de verrouillage automatique est réglée à Arrêt par défaut.

Cet écran est affiché après avoir complété l'étape 1 ci-dessus et si l'option de blocage d'Verr. auto est réglée à **Marche**.

Films/class.		TV/classement	
* G	Arrêt	* TV-Y	Arrêt
* PG	Marche	* TV-Y7	Marche
* PG-13	Marche	* TV-G	Marche
* R	Marche	* TV-PG	Marche
* NC-17	Arrêt	* TV-14	Arrêt
* X	Arrêt	* TV-MA	Arrêt
		* Non classé	Arrêt
		* Sans classement.	Arrêt

Cet écran est affiché après avoir complété l'étape 1 ci-dessus et si l'option de blocage d'Verr. auto est réglée à **Arrêt**.



Française

COMMENT UTILISER LES COMMANDES DE CONTRASTE +



La fonction *Contraste +* aide à améliorer la qualité de l'image. Les zones noires de l'image deviennent d'un noir plus riche et les blancs sont plus brillants.

- 1 Appuyez sur le bouton **MENU** de la télécommande pour afficher le menu à l'écran.
- 2 Appuyez sur le bouton **CURSEUR BAS** pour mettre **Caractéristiques** en surbrillance.
- 3 Appuyez sur le bouton **CURSEUR DROITE** pour accéder au menu **Caractéristiques**.
- 4 Appuyez sur le bouton **CURSEUR BAS** jusqu'à ce que **Contraste +** soit affiché en surbrillance.
- 5 Appuyez sur le bouton **CURSEUR DROITE** ou **GAUCHE** pour basculer entre **Marche** ou **Arrêt**.
- 6 Appuyez sur le bouton **STATUS/EXIT** pour supprimer le menu à l'écran.

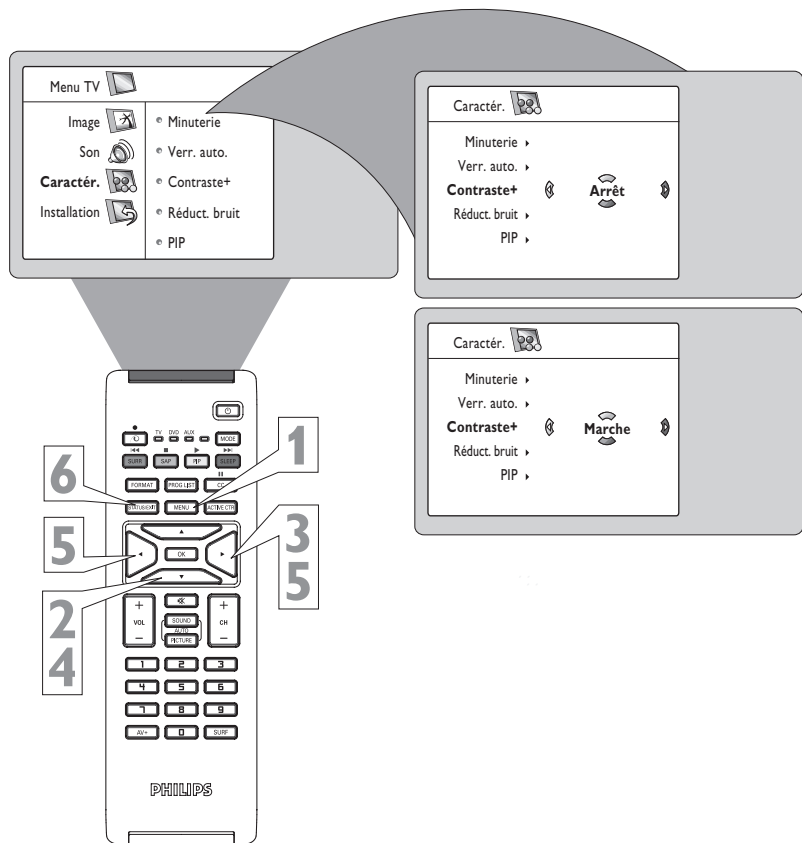

COMMENT UTILISER LES COMMANDES DNR



La fonction *DNR (Réduction dynamique du bruit)* aide à réduire les « parasites » dans l'image que l'on appelle « speckles ».

- 1 Appuyez sur le bouton **MENU** de la télécommande pour afficher le menu à l'écran.
- 2 Appuyez sur le bouton **CURSEUR BAS** pour mettre **Caractéristiques** en surbrillance.
- 3 Appuyez sur le bouton **CURSEUR DROITE** pour accéder au menu **Caractéristiques**.
- 4 Appuyez sur le bouton **CURSEUR BAS** jusqu'à ce que **Réduct. bruit (DNR)** soit affiché en surbrillance.
- 5 Appuyez sur le bouton **CURSEUR DROITE** ou **GAUCHE** pour faire basculer entre **Marche** et **Arrêt**.
- 6 Appuyez sur le bouton **STATUS/EXIT** pour supprimer le menu à l'écran.

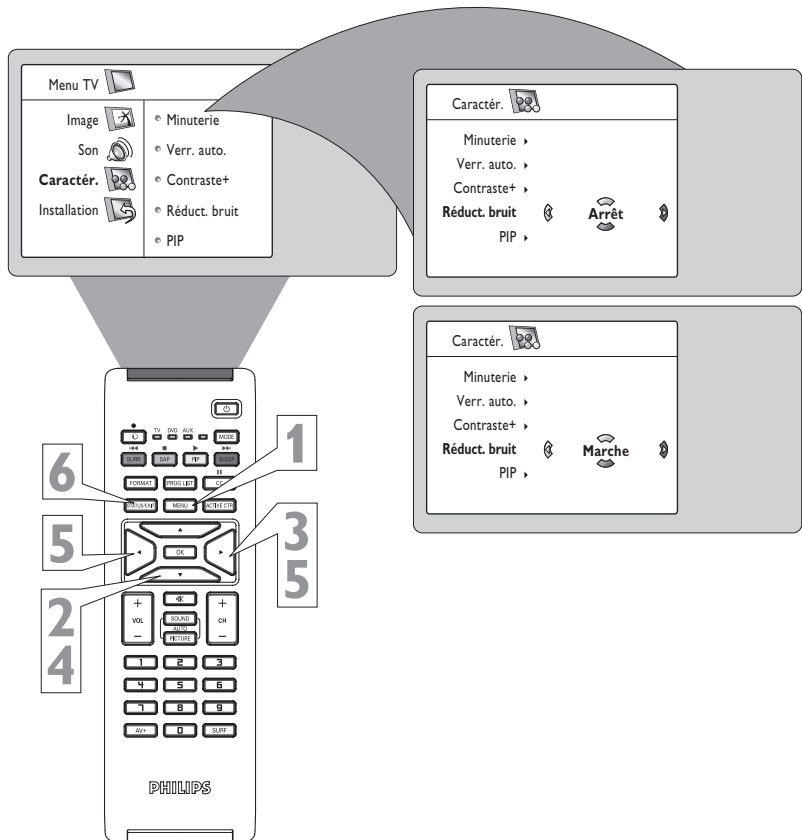



COMMENT UTILISER LA COMMANDE PIP (IMAGE SUR IMAGE)

Sous le mode TV, vous pouvez afficher une fenêtre PIP pour votre ordinateur personnel. Pour activer la fonction PIP, une source d'entrée HDMI doit être sélectionnée. (Consultez le guide d'utilisation rapide pour plus de détails sur les connexions.)

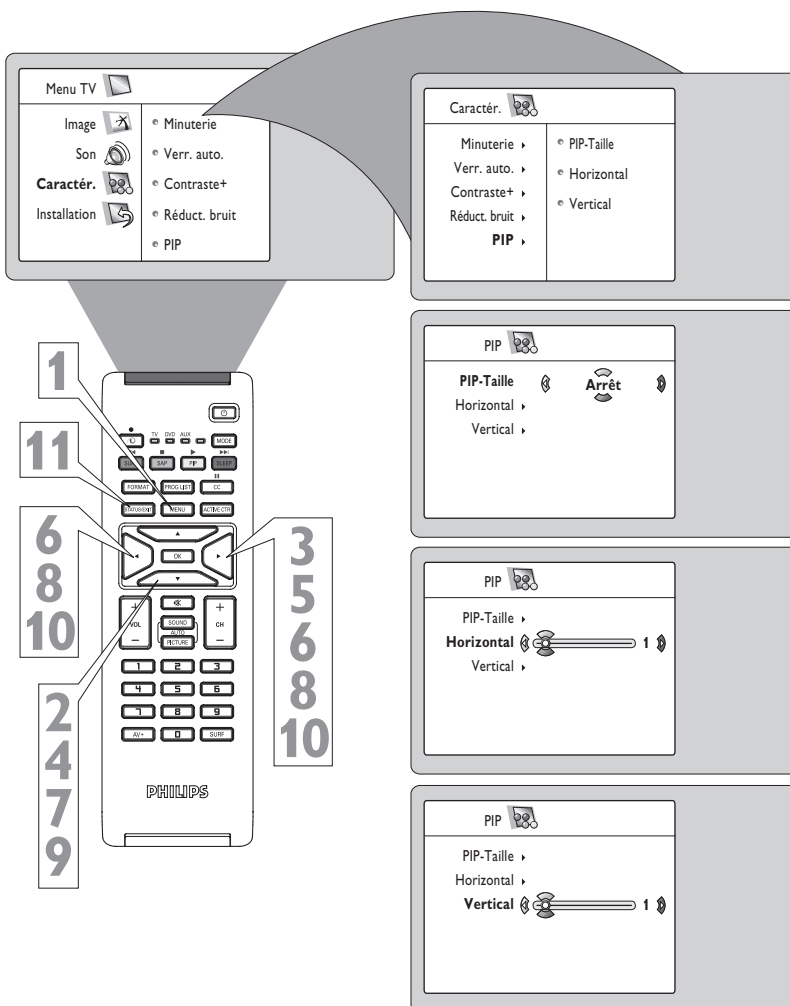

- 1 Appuyez sur le bouton MENU de la télécommande pour afficher le menu à l'écran.
- 2 Appuyez sur le bouton CURSEUR BAS pour mettre Caractéristiques en surbrillance.
- 3 Appuyez sur le bouton CURSEUR DROITE pour accéder au menu Caractéristiques.
- 4 Appuyez sur le bouton CURSEUR BAS jusqu'à ce que PIP soit affiché en surbrillance.
- 5 Appuyez sur le bouton CURSEUR DROITE pour accéder au menu PIP. PIP Taille est affiché en surbrillance.
- 6 Appuyez sur le bouton CURSEUR GAUCHE ou CURSEUR DROITE pour sélectionner les options de taille PIP disponibles comme Arrêt, Marche, Petit, Moyen, Grand ou Côte à côte.
- 7 Appuyez sur le bouton CURSEUR BAS pour mettre Horizontal en surbrillance.
- 8 Appuyez sur le bouton CURSEUR GAUCHE ou CURSEUR DROITE pour déplacer la fenêtre PIP horizontalement à la position de votre choix.
- 9 Si vous voulez déplacer la fenêtre PIP verticalement, appuyez sur le bouton CURSEUR BAS pour mettre Vertical en surbrillance.
- 10 Appuyez sur le bouton CURSEUR GAUCHE ou CURSEUR DROITE pour déplacer la fenêtre PIP vers le haut ou vers le bas.
- 11 Appuyez sur le bouton STATUS/EXIT pour supprimer le menu de l'écran.



ASTUCE

Pour supprimer la fenêtre PIP, sélectionnez PIP Taille puis l'option Arrêt.

REMARQUE : Vous pouvez également accéder à la fenêtre PIP en appuyant sur le bouton  de la télécommande.

Appuyez sur  une fois pour afficher l'écran PIP. Appuyez sur  à plusieurs reprises pour faire défiler les différentes tailles de fenêtre PIP.

COMMENT UTILISER LA LISTE DE SOURCES



La Liste de sources vous permet d'utiliser le téléviseur dans les modes TV, HD ou PC. Selon la façon dont le téléviseur sera utilisé, ces modes pourront disposer de leur propre commande de menu à l'écran afin d'optimiser les fonctionnalités lorsqu'ils sont utilisés avec des ordinateurs ou récepteurs haute-définition.

- 1 Appuyez sur le bouton **AV+** de la télécommande pour afficher le menu Liste de sources.
- 2 Appuyez sur le bouton **CURSEUR BAS** jusqu'à ce que le mode de votre choix (TV, AV, ARRIÈRE/SVHS, CVI-1[SD/HD], CVI-2[SD/HD], HDMI, PC-VGA ou PC-D) soit affiché en surbrillance.
- 3 Après avoir mis le mode de votre choix en surbrillance, appuyez sur le bouton **CURSEUR DROIT** pour passer au mode sélectionné.

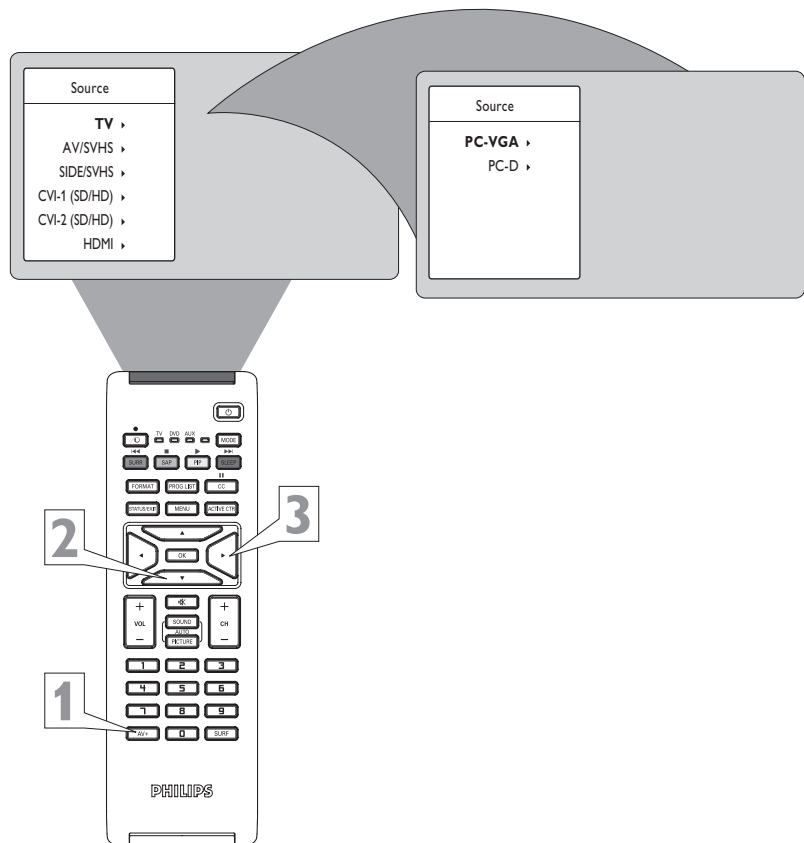

COMMENT UTILISER LA COMMANDE FORMAT



Vous pouvez modifier la taille du format d'écran pour le faire correspondre au type de programme que vous écoutez. Sélectionnez entre un zoom normal 4:3, Zoom 14:9, Zoom 16:9, Zoom Sous-titres, Zoom Super ou 16:9.

- 1 Appuyez sur le bouton **FORMAT** à plusieurs reprises pour faire défiler les différents modes de format. Vous pouvez choisir entre **Normal 4:3**, **Zoom 14:9**, **Zoom 16:9**, **Zoom Sous-titres**, **Zoom Super** ou **16:9**.

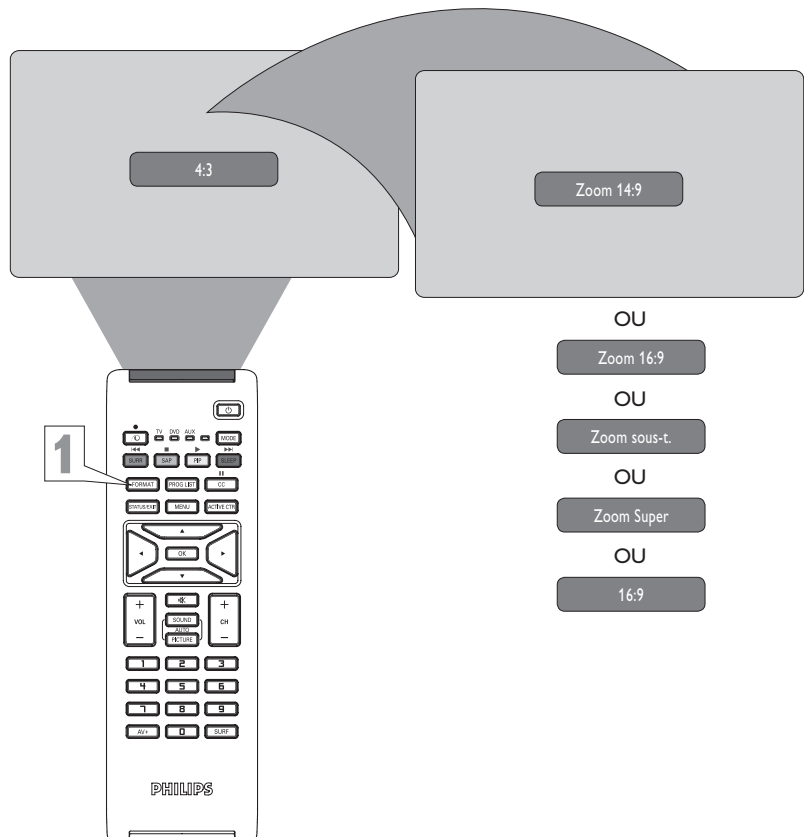



UTILISATION DE LA COMMANDE SOUS-TITRES

La commande de sous-titres vous permet de lire le contenu vocal des programmes de télévision à l'écran du téléviseur. Cette fonction, à l'intention des malentendants, utilise des « boîtes de texte » à l'écran pour afficher les dialogues et les conversations en même temps que le programme de télévision.

- 1 Appuyez sur le bouton **CC** de la télécommande pour sélectionner un mode de sous-titres: STC Arrêt, STC1, STC2 ou STC/Sourdine lorsque la station de télévision diffusant l'émission offre elle-même la fonction de sous-titres. Pour désactiver la fonction de sous-titres, sélectionnez STC Arrêt.
- 2 Appuyez sur le bouton **STATUS/EXIT** pour supprimer le menu à l'écran.

ASTUCE

REMARQUE : Les programmes de télévision et les pauses publicitaires ne sont pas toujours conçus pour la diffusion avec les informations de sous-titres (CC). Les modes de sous-titres ne sont pas nécessairement utilisés par les stations de diffusion lors de la transmission d'un programme offrant des sous-titres. Consultez le guide des programmes de télévision de votre région pour les chaînes de télévision et les heures des spectacles sous-titrés.

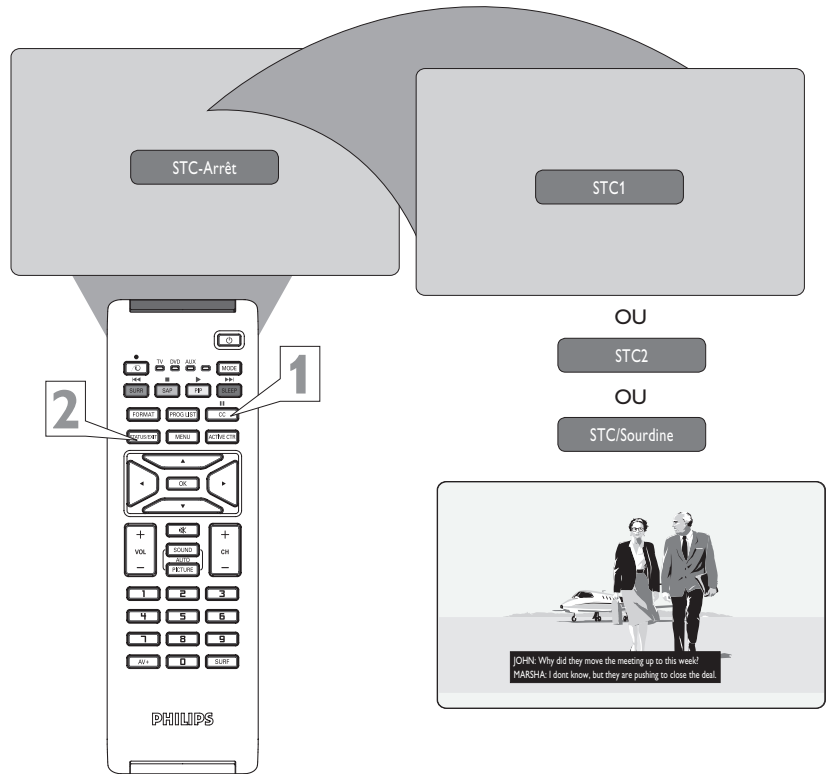

COMMENT UTILISER LA COMMANDE VEILLE

Vous arrive-t-il de vous endormir devant votre téléviseur puis d'être réveillé en sursaut à deux heures du matin par une tonalité aiguë et perçante ? Enfin, cela est maintenant chose du passé puisque votre téléviseur vous permet d'éviter cette situation inconfortable en s'éteignant de lui-même. Grâce à la fonction Veille, il est possible de régler une minuterie pour éteindre votre téléviseur automatiquement suivant la période de temps de votre choix (en incréments de 15 minutes jusqu'à 60 minutes, ensuite en incréments de 30 minutes jusqu'à 90 minutes puis en incréments de 60 minutes jusqu'à 240 minutes).

- 1 Appuyez sur le bouton **SLEEP** de la télécommande. La minuterie de veille est affichée dans la partie inférieure de l'écran.
- 2 Dans les cinq secondes, appuyez sur le bouton **SLEEP** à plusieurs reprises pour sélectionner la période de temps ((en incréments de 15 minutes jusqu'à 60 minutes, ensuite en incréments de 30 minutes jusqu'à 90 minutes puis en incréments de 60 minutes jusqu'à 240 minutes) avant que le téléviseur ne s'éteigne.

Un compte à rebours est affiché à l'écran au cours de la dernière minute de mise hors tension du téléviseur.

ASTUCE

Pour savoir le nombre de minutes qui restent avant que le téléviseur ne s'éteigne, appuyez sur le bouton **STATUS/EXIT**.

Les paramètres de veille peuvent être annulés en appuyant sur n'importe quel bouton durant la dernière minute de la procédure.

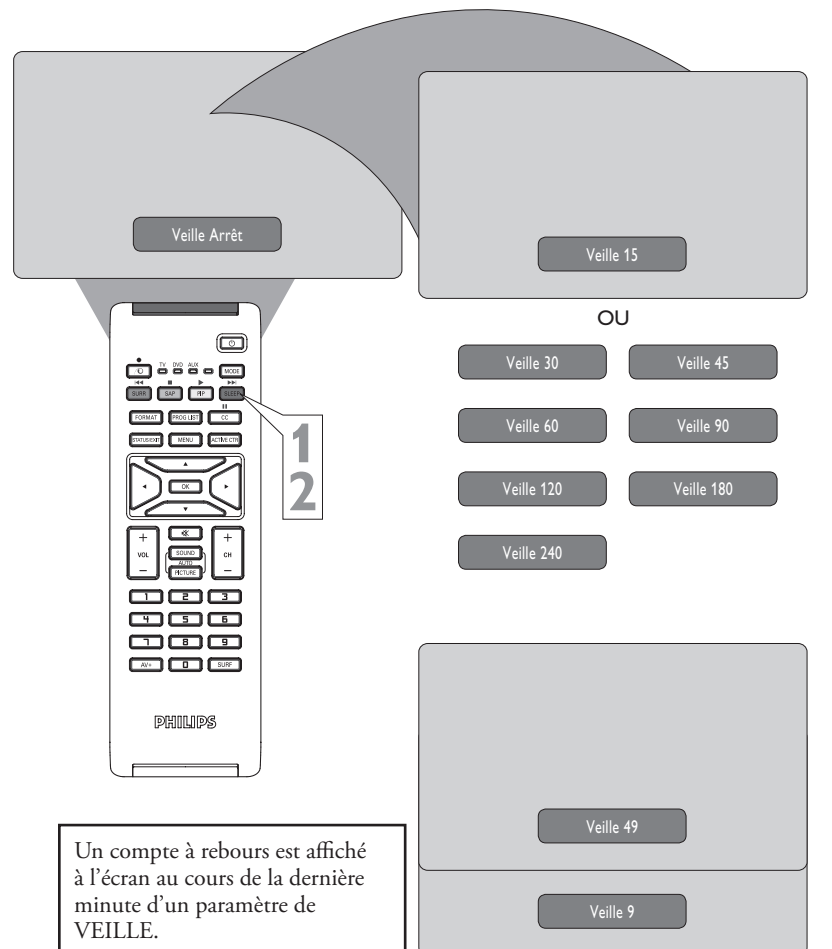

COMMENT UTILISER LA COMMANDE LISTE DE PROGRAMMES



La commande Liste de programmes vous permet d'afficher une vue d'ensemble de tous les canaux programmés et placés dans la mémoire du téléviseur (voir la rubrique Programmation automatique du présent manuel pour de plus amples renseignements). Grâce à la fonction Liste de programmes, vous pouvez facilement sélectionner les canaux de votre choix. Vous pouvez afficher le numéro du canal, le nom du canal, si vous lui en avez donné un et si la commande Verrou Auto est en marche ou en arrêt.

- 1 Appuyez sur le bouton **PROG LIST** de la télécommande pour afficher la liste des canaux installés (le canal en cours est affiché en surbrillance).
- 2 Appuyez sur le bouton **CURSEUR HAUT** ou **BAS** pour faire défiler la liste de canaux et mettre en surbrillance le canal que vous désirez activer.
- 3 Appuyez sur le bouton **CURSEUR DROIT** pour activer le canal. Le téléviseur se sintonisera à ce canal.
- 4 Appuyez sur le bouton **STATUS/EXIT** pour supprimer le menu à l'écran.

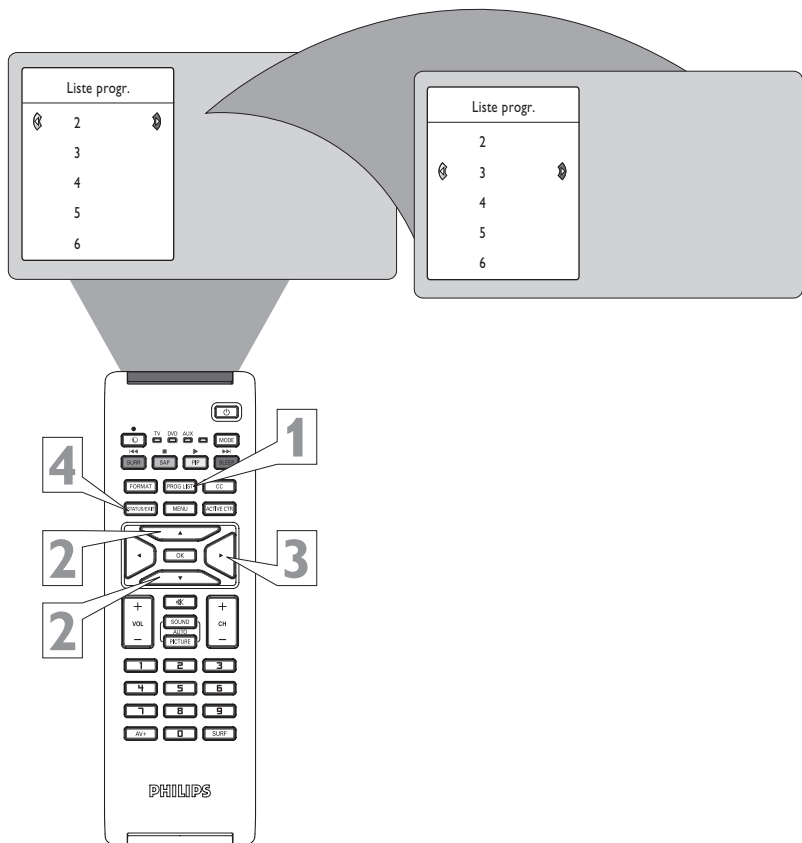

COMMENT RÉGLER LA COMMANDE ACTIVE CONTROL



La commande Active Control (Commande active) permet d'effectuer la surveillance et le réglage des signaux vidéo entrants afin d'obtenir la meilleure qualité d'image possible.

Lorsque vous choisissez d'activer Active Control™, le contrôle de la netteté de l'image et de la réduction du bruit s'effectuent automatiquement. La fonction Active Control permet d'effectuer un réglage continu et automatique des paramètres de l'image.

Vous pouvez choisir entre trois modes : Comm. active Arrêt, Comm. active Marche ou Comm. Active ON with Sensor (Marche avec capteur).

- 1 Appuyez sur le bouton **ACTIVE CTR** de la télécommande pour faire défiler les trois options et sélectionnez l'option de votre choix.
- 2 Appuyez sur le bouton **STATUS/EXIT** pour supprimer le menu à l'écran.

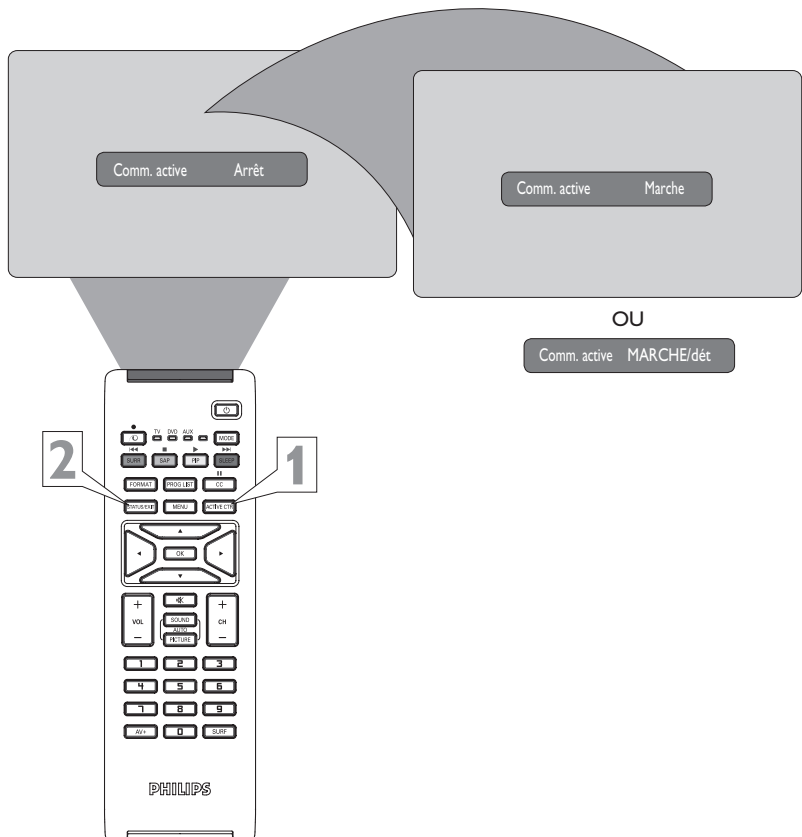



COMMENT UTILISER LA COMMANDE SURF

Une liste ou série de canaux précédemment affichés peut être sélectionnée à l'aide du bouton SURF de la télécommande. Grâce à cette fonction, vous pouvez basculer facilement entre les différentes chaînes/sources de télévision qui vous intéressent le plus. La commande SURF vous permet de paramétrer jusqu'à dix canaux dans sa liste d'affichage rapide.

- 1 Appuyez sur les boutons CH (+) ou (-) (ou les touches numérotées) pour sélectionner un canal et l'ajouter à la liste SURF.
- 2 Appuyez sur le bouton SURF de la télécommande. L'écran peut afficher « LISTE VIDE » à l'écran. Le numéro du canal en cours est affiché avec « AJOUTER? » à droite.
- 3 Avec le message Liste SURF ou la liste de canaux SURF affichée à l'écran, appuyez sur le bouton CURSEUR DROIT pour ajouter le canal en cours à la liste SURF.
- 4 Si vous voulez supprimer le canal en cours de la liste SURF, appuyez sur le bouton CURSEUR DROIT de nouveau.

Répétez les étapes 1 à 3 pour ajouter d'autres canaux (un maximum de 10) à la liste SURF.

ASTUCE

En plus des canaux de programmation ordinaires, vos connexions de source vidéo externes peuvent être ajoutées à la liste SURF. En d'autres termes, les prises A/V externes ainsi que leurs canaux peuvent être ajoutés à votre liste SURF. Vous n'avez qu'à utiliser le bouton Source pour syntoniser les canaux puis effectuez la même procédure décrite sur cette page pour ajouter ces canaux à la liste Surf.

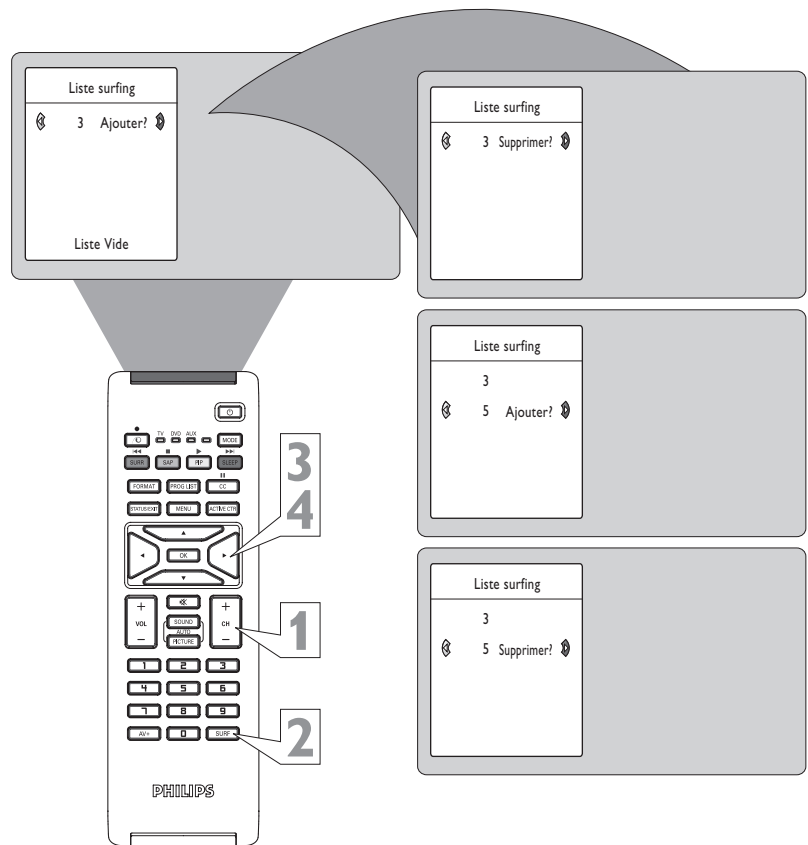

COMMENT UTILISER LA COMMANDE PIXEL PLUS (dépendre du modèle)

Pixel Plus™ offre une performance quasi haute définition (HD) à l'intérieur du téléviseur à partir d'un signal d'entrée ordinaire. En doublant le nombre de lignes et le nombre de pixels par ligne, Pixel Plus™ accentue l'entrée des programmes ordinaires ainsi que l'entrée DVD pour une définition et une profondeur incomparables. Vous pouvez constater la différence entre un signal de diffusion ordinaire et un signal accentué avec Pixel Plus™ en effectuant la procédure ci-dessous.

- 1 Appuyez sur le bouton Pixel Plus de la télécommande. Une démonstration Pixel Plus est affichée à l'écran. Le côté gauche de l'écran montre l'image sans Pixel Plus alors que le côté droit montre l'image avec la fonction Pixel Plus activée.
- 2 Appuyez sur le bouton Pixel Plus de la télécommande pour supprimer l'écran de démonstration.

REMARQUE : il n'est pas possible de désactiver la fonction Pixel Plus™ car il s'agit d'une fonction du téléviseur. Vous pouvez voir la différence seulement dans un signal avec ou sans Pixel Plus™.

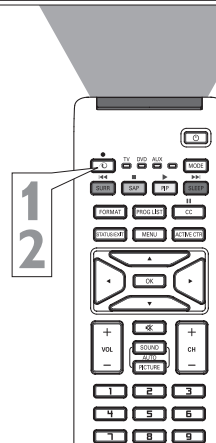
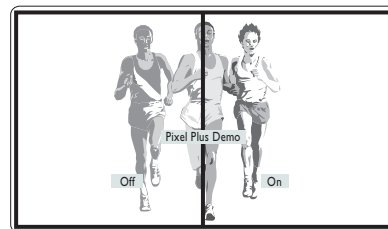



Que vous regardiez un film ou un jeu vidéo, votre téléviseur dispose de paramètres vidéo automatiques correspondant à la source ou au contenu du programme en cours. AutoPicture™ permet de réinitialiser rapidement les commandes vidéo de votre téléviseur pour un nombre de types différents de programmes et de conditions de visionnement présentes dans votre foyer. Les commandes AutoPicture™ Intense, Naturel, Doux et Multimédia ont été réglées en usine pour contrôler automatiquement les niveaux de luminosité, couleur, image, netteté, teinte et température de couleur. Les paramètres PERSONNEL de AutoPicture™ sont ceux que vous avez sélectionnés via les options IMAGE du menu à l'écran.

- 1 Appuyez sur le bouton PICTURE de la télécommande. Le paramètre AutoPicture™ en cours est affiché dans le milieu de l'écran.
- 2 Appuyez sur le bouton PICTURE à plusieurs reprises pour sélectionner les réglages d'image Personnel, Intense, Naturel, Doux ou Multimédia.

REMARQUE : Les paramètres Personnel et les options d'image du menu à l'écran sont les mêmes. Il s'agit de la seule option AutoPicture™ pouvant être modifiée. Pour effectuer le réglage de ces paramètres, utilisez les options Image depuis le menu à l'écran. Tous les autres paramètres ont été réglés en usine au moment de la production et ne sont pas réglables.

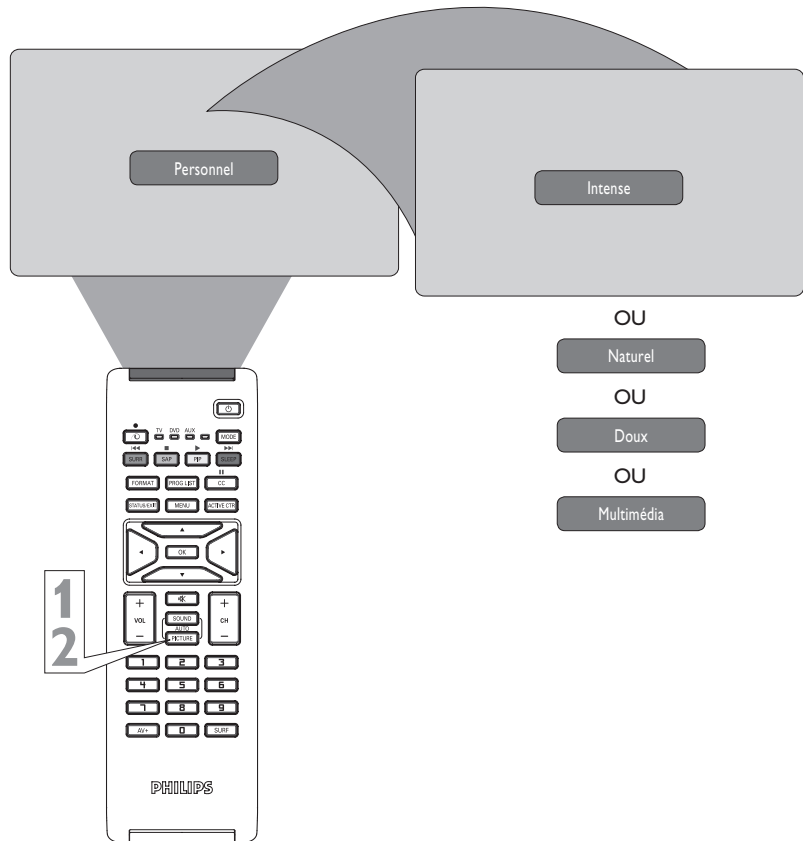

AutoSound™ vous permet de sélectionner entre trois commandes réglées en usine et une commande personnelle que vous réglez selon vos préférences via le menu Son à l'écran. Les trois commandes réglées en usine —Parole, Musique et Théâtre— vous permettent de personnaliser l'audio de votre téléviseur et d'améliorer le programme en cours de visualisation. Effectuez la procédure suivante pour sélectionner l'une ou l'autre des options.

- 1 Appuyez sur le bouton SOUND de la télécommande. Le paramètre AutoSound en cours est affiché dans le milieu de l'écran.
- 2 Appuyez sur le bouton SOUND plusieurs fois pour faire défiler les quatre options : Personnel, Parole, Musique ou Théâtre.

N'oubliez pas que seule la commande Personnel peut être modifiée par l'utilisateur. Ceci aura pour effet de modifier les paramètres des commandes SON du menu principal à l'écran.

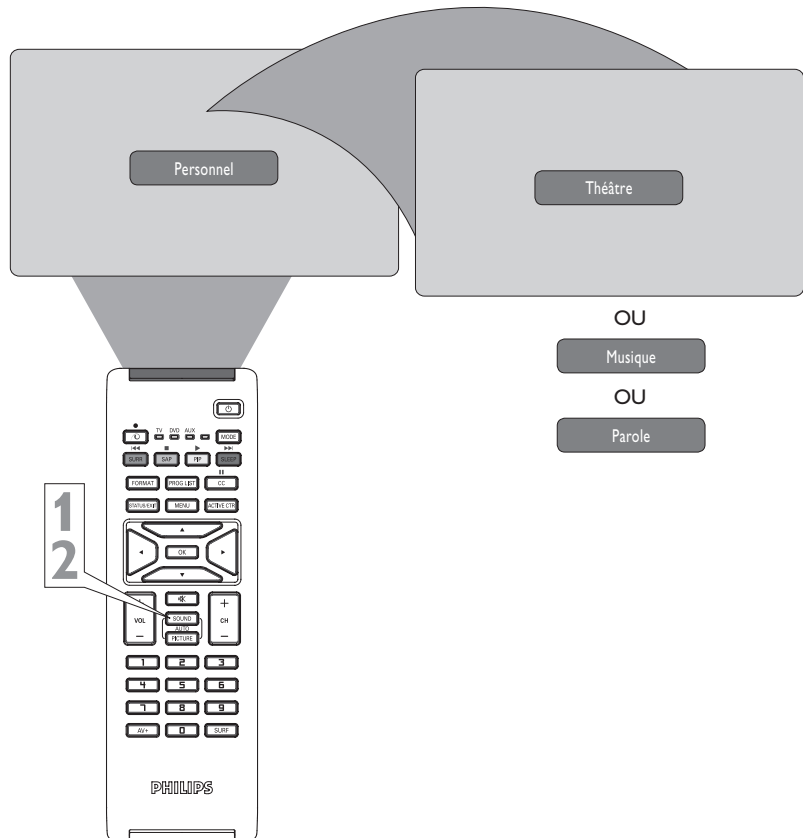

ASTUCE

AutoSound™ ne fonctionne qu'avec les programmes en provenance de l'entrée ANTENNA/ CABLE (ANT) à l'arrière du téléviseur (RF audio). Il ne peut pas contrôler les niveaux de l'audio des connexions externes.



BOUTONS RELIÉS À LA TÉLÉCOMMANDE DU DISPOSITIF EXTERNE

BOUTON ENREGISTRER ●

Appuyez sur le bouton ENREGISTRER pour commencer un enregistrement de magnéto. Sur certains magnétoscopes, il faut d'abord appuyer sur le bouton d'arrêt ensuite sur le bouton de rembobinage. Peut être utilisé pour effectuer une recherche arrière des chapitres ou titres de films sur DVD.

BOUTON DE REMBOBINAGE ◀◀

Appuyez sur ce bouton pour rembobiner les cassettes. Sur certains magnétoscopes, il faut d'abord appuyer sur le bouton d'arrêt ensuite sur le bouton de rembobinage. Peut être utilisé pour effectuer une recherche arrière des chapitres ou titres de films sur DVD.

BOUTON D'ARRÊT ■

Appuyez sur ce bouton pour interrompre le déroulement d'une cassette ou la lecture d'un DVD.

TOUCHES NUMÉROTÉES

Appuyez sur ces boutons pour une sélection directe des canaux. Ces touches peuvent également être utilisées pour entrer des numéros directement dans certains paramètres de fonction de menu à l'écran.

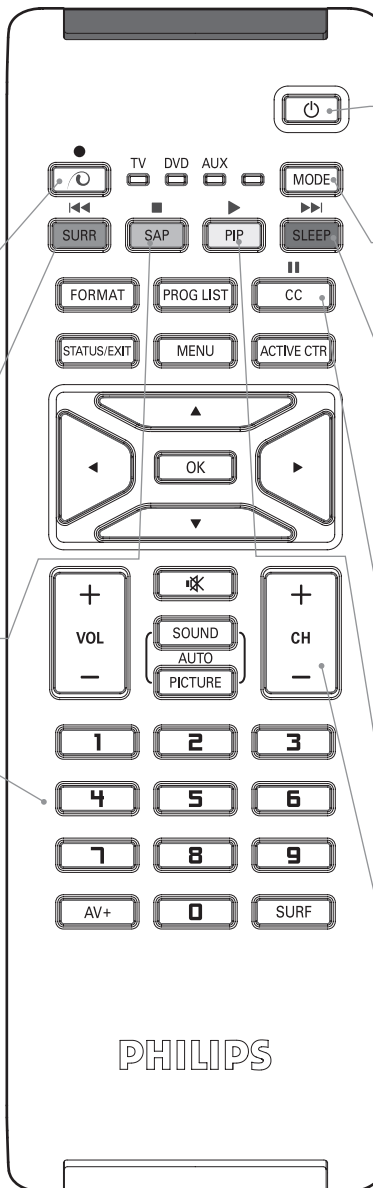

BOUTON ALIMENTATION

Appuyez sur ce bouton pour allumer et éteindre le dispositif externe.

BOUTON MODE

Sélectionnez le mode approprié pour envoyer des commandes à distance vers le dispositif externe. Un voyant apparaît au dessus du mode sélectionné.

BOUTON AVANCE RAPIDE ▶▶

Appuyez sur ce bouton pour faire avancer la cassette ou le DVD rapidement vers l'avant. Sur certains dispositifs externes, vous devez d'abord appuyer sur le bouton d'arrêt, puis sur le bouton d'avance rapide. En mode de lecture, tenez le bouton enfoncé pour faire dérouler l'image rapidement en marche avant.

BOUTON PAUSE ||

Appuyez sur ce bouton pour arrêter la cassette de façon temporaire durant la lecture ou l'enregistrement ou pour arrêter momentanément la lecture d'un DVD. Appuyez de nouveau pour relâcher la pause.

BOUTON DE LECTURE ▶

Appuyez sur ce bouton pour commencer la lecture d'une cassette vidéo, d'un DVD etc.

BOUTONS CH + / -

Appuyez sur ces boutons pour faire défiler les numéros de canaux vers le haut ou vers le bas si votre dispositif externe peut changer les canaux.

ASTUCE

N'oubliez pas que les boutons de votre télécommande ne feront pas fonctionner votre dispositif externe si ces fonctions ne sont pas prises en charge par la télécommande de votre dispositif.

Remarque : toutes les fonctions (particulièrement Recherche, Rembobinage, Avance rapide, etc.) fonctionneront de la même façon que la télécommande originale fournie avec le dispositif externe.



Votre télécommande peut faire fonctionner non seulement le téléviseur mais également d'autres dispositifs à télécommande infrarouge (IR) comme magnétoscope, convertisseur de canaux, récepteur de signaux par satellite, RDS, lecteur DVD etc. Par contre, il est nécessaire d'effectuer une simple procédure pour que votre commande à distance puisse faire fonctionner votre magnétoscope.

Cette méthode d'accès direct est utilisée pour la majorité des dispositifs externes Philips et n'est pas utilisée avec d'autres marques de dispositifs externes.

- 1 Placez le bouton de mode **SELECT TV/DVD/AUX** pour sélectionner le mode de votre choix.
- 2 Dirigez la télécommande vers le dispositif externe et appuyez sur le bouton d'alimentation.

La télécommande réussit-elle à allumer le dispositif externe ?

Si Oui, essayez d'autres boutons de fonction de la télécommande. Si ces boutons font fonctionner le dispositif externe, la télécommande est prête et la procédure est terminée.

Si Non, votre dispositif externe ne fonctionne pas avec cette méthode. Vous devez utiliser la télécommande du dispositif externe.

ASTUCE

N'oubliez pas que les boutons de votre télécommande ne feront pas fonctionner votre dispositif externe si ces fonctions ne sont pas prises en charge par la télécommande de votre dispositif.

Remarque : toutes les fonctions (particulièrement Recherche, Rembobinage, Avance rapide, etc.) fonctionneront de la même façon que la télécommande originale fournie avec le dispositif externe.

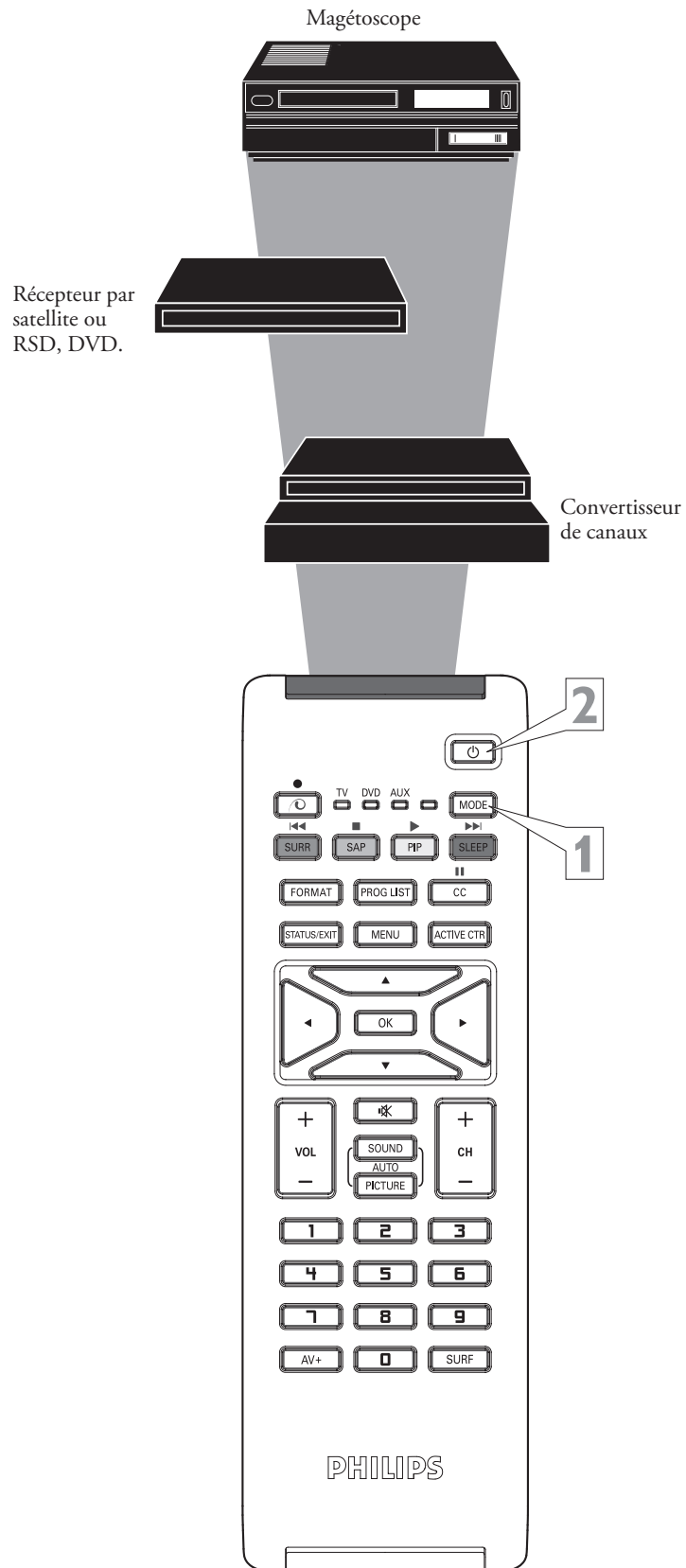



COMMANDE D'IMAGE PC

Afin d'obtenir la meilleure qualité sonore possible de la fonction PC de ce téléviseur, plusieurs commandes d'image sont disponibles.

1 À partir de la Liste de sources, choisissez le mode PC-VGA ou PC-D (selon le câble utilisé pour raccorder le téléviseur et le PC). Consultez la page 21 et suivez les étapes sous "Comment utiliser la Liste de sources".

2 Appuyez sur le bouton MENU de la télécommande pour afficher le menu Image.

3 Appuyez sur le bouton CURSEUR DROITE pour accéder au menu Image.

4 Appuyez sur les boutons CURSEUR HAUT ou CURSEUR BAS à plusieurs reprises pour sélectionner l'un des éléments d'image :

Lumière - permet d'augmenter ou de diminuer la quantité de lumière dans les zones sombres de l'image.

Image - permet d'améliorer la définition des parties claires de l'image.

Horizontal - permet de régler la position horizontale de l'image.

Vertical - permet de régler la position verticale de l'image.

Temp. couleur - permet de régler la température des couleurs de l'image. Choisissez entre Normal, Froid ou Chaud.

5 Une fois votre sélection en surbrillance, appuyez sur le bouton CURSEUR GAUCHE ou CURSEUR DROITE pour naviguer, faire des réglages ou activer les commandes spécifiques.

6 Appuyez sur le bouton STATUS/EXIT pour supprimer le menu de l'écran du téléviseur lorsque vous avez terminé.

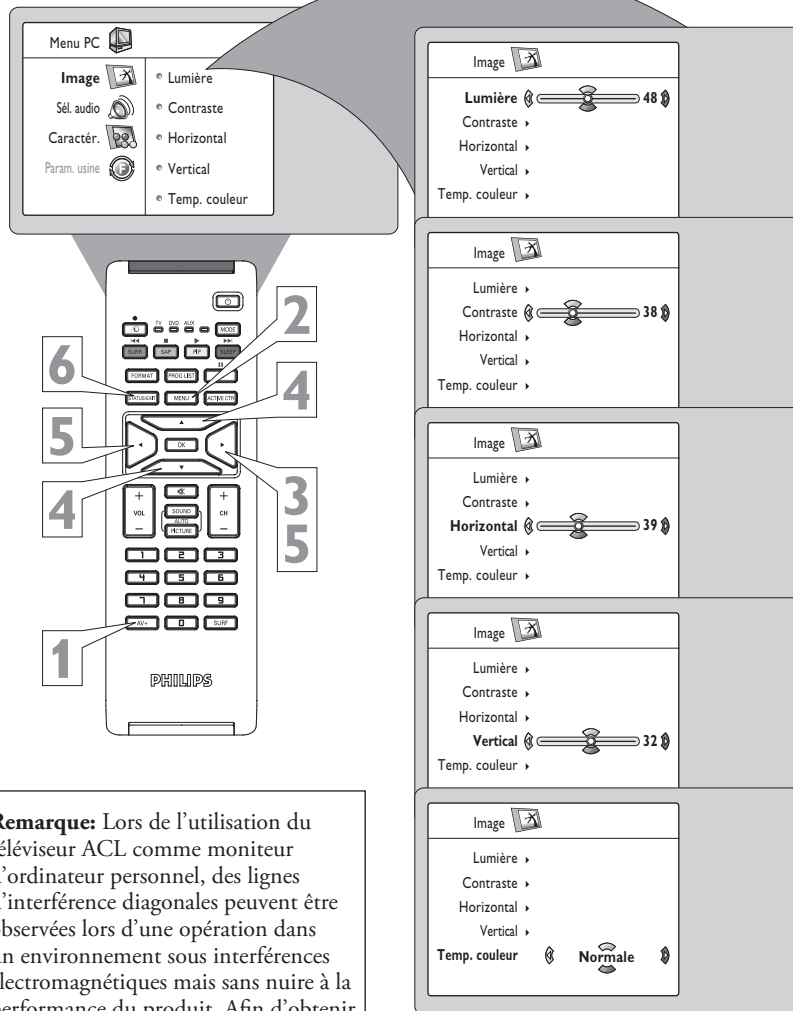

Remarque: Lors de l'utilisation du téléviseur ACL comme moniteur d'ordinateur personnel, des lignes d'interférence diagonales peuvent être observées lors d'une opération dans un environnement sous interférences électromagnétiques mais sans nuire à la performance du produit. Afin d'obtenir une meilleure performance, un câble VGA de bonne qualité doté d'un filtre d'isolation acoustique est recommandé.

SÉLECTION AUDIO PC

Votre téléviseur vous laisse choisir le son que vous entendez sous le mode PC. Vous pouvez sélectionner TVIHD ou PC.

REMARQUE : Vous devez sélectionner la source avant de pouvoir sélectionner PC.

1 Appuyez sur le bouton MENU de la télécommande pour afficher le menu à l'écran.

2 Appuyez sur le bouton CURSEUR BAS à plusieurs reprises pour mettre Sél. audio en surbrillance.

3 Appuyez sur le bouton CURSEUR GAUCHE ou CURSEUR DROITE à plusieurs reprises pour sélectionner PC/HD ou TV.

4 Appuyez sur le bouton STATUS/EXIT pour supprimer le menu de l'écran du téléviseur lorsque vous avez terminé.

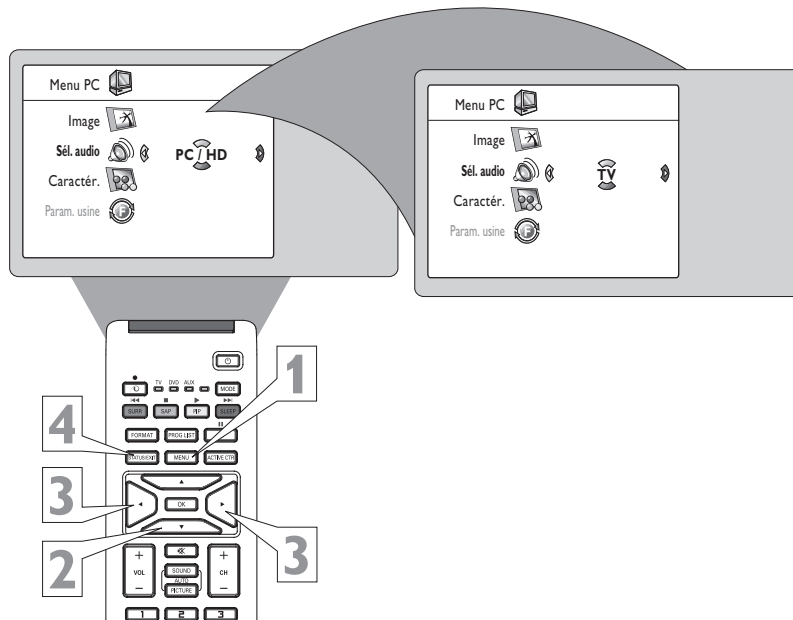

Française



FUNCIONES DE PC

- 1** Presione el botón MENU del control remoto para mostrar el menú en pantalla.
- 2** Presione VARIAS VECES el botón del CURSOR HACIA ABAJO para resaltar FUNCIONES.
- 3** Presione el botón del CURSOR A LA DERECHA para acceder al menú Funciones.
- 4** Presione el botón del CURSOR HACIA ARRIBA o HACIA ABAJO para acceder a los elementos del menú Funciones:
 - Fase - elimina las líneas horizontales perturbadoras
 - Reloj - elimina las líneas verticales perturbadoras
 - Formato - escoge entre Full Screen y el formato original (Natural) de la pantalla PC.
 - PIP - llame una ventana PIP para TV o HD.
 - Auto ajuste - ajusta automáticamente el control a fin de dar la mejor calidad de imagen posible basándose en la señal que se está recibiendo.
- 5** Presione el botón del CURSOR A LA IZQUIERDA o A LA DERECHA para realizar los ajustes deseados.

Nota: Para la función Auto ajuste, presione el CURSOR HACIA LA IZQUIERDA para comenzar el ajuste. Cuando el ajuste esté completo, presione el CURSOR HACIA ARRIBA o HACIA ABAJO para seleccionar SÍ si es que desea almacenar el ajuste o seleccione NO si no desea almacenar el ajuste.
- 6** Presione el botón STATUS/EXIT para borrar el menú de la pantalla.

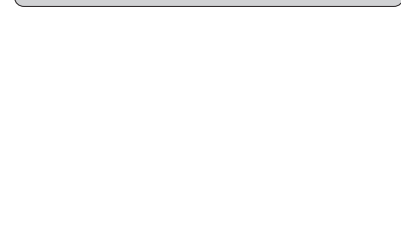
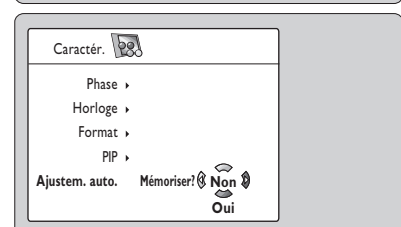
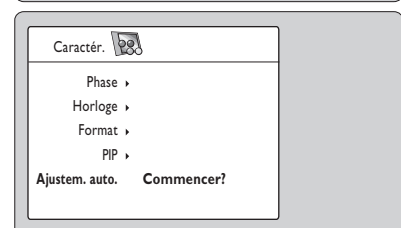
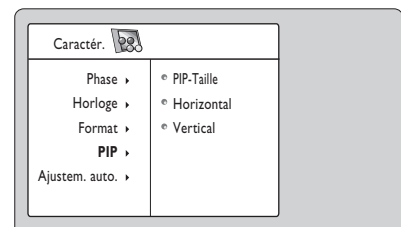
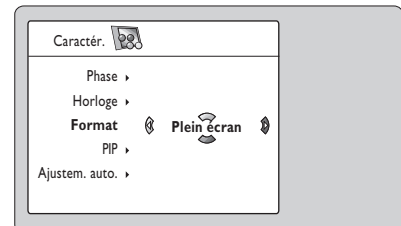
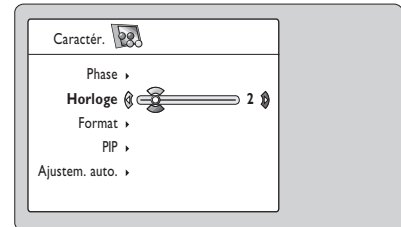
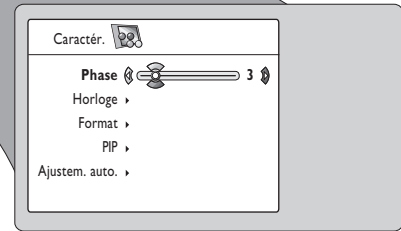
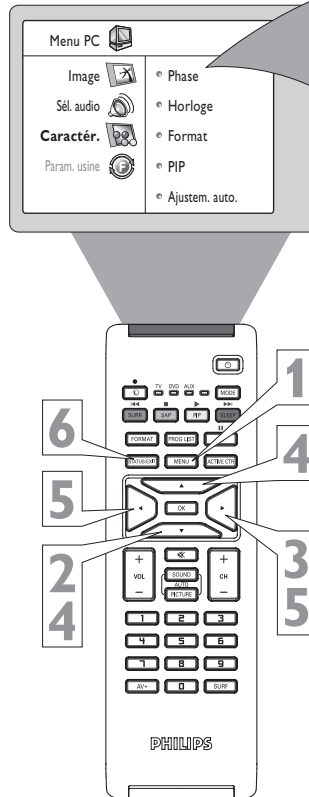

Avant d'utiliser la fonction PIP, configurez votre ordinateur à une résolution maximale (1024 x 768, 60Hz).

Remarque : si vous sélectionnez une autre résolution, la fonction PIP peut ne pas fonctionner.

640 x 480, 60 Hz	800 x 600, 56 Hz	1024 x 768, 60 Hz
640 x 480, 67 Hz	800 x 600, 60 Hz	1024 x 768, 70 Hz
640 x 480, 72 Hz	800 x 600, 72 Hz	1024 x 768, 75 Hz
640 x 480, 75 Hz	800 x 600, 75 Hz	
720 x 400, 70 Hz	832 x 624, 75 Hz	



COMMENT EFFECTUER LE RÉGLAGE DU MODE PC (MONITEUR D'ORDINATEUR)

COMMANDES PIP PC

Sous le mode PC, vous pouvez afficher une fenêtre PIP pour le canal télévision ou le canal HD. Pour que PIP fonctionne, un dispositif externe doit être raccordé à l'entrée CVI-1 (SD/HD), CVI-2 (SD/HD) ou HDMI (consultez le guide d'utilisation rapide pour de plus amples détails sur les connexions).

- 1** À partir de la Liste de sources, choisissez le mode PC-VGA ou PC-D (selon le câble utilisé pour raccorder le téléviseur et le PC). Consultez la page 21 et suivez les étapes sous "Comment utiliser la Liste de sources".
- 2** Appuyez sur le bouton MENU pour accéder au menu de mode PC.
- 3** Presione VARIAS VECES el botón del CURSOR HACIA ABAJO para resaltar FUNCIONES.
- 4** Presione el botón del CURSOR A LA DERECHA para acceder al menú Funciones.
- 5** Appuyez sur le bouton CURSEUR BAS à plusieurs reprises pour mettre PIP en surbrillance.
- 6** Appuyez sur le bouton CURSEUR DROITE pour accéder au menu PIP.
- 7** Appuyez sur le bouton CURSEUR GAUCHE ou CURSEUR DROITE pour sélectionner les options de taille
PIP : Arrêt, Petit, Moyen, Grand ou Côte à côte.
- 8** Si vous voulez déplacer la fenêtre PIP horizontalement, appuyez sur le bouton CURSEUR BAS de nouveau pour mettre Horizontal en surbrillance.
- 9** Appuyez sur les boutons CURSEUR GAUCHE ou CURSEUR DROITE pour déplacer l'image horizontalement.
- 10** Si vous voulez déplacer la fenêtre PIP verticalement. Appuyez sur le bouton CURSEUR BAS de nouveau pour Vertical en surbrillance.
- 11** Appuyez sur les boutons CURSEUR GAUCHE ou CURSEUR DROITE pour déplacer l'image verticalement.
- 12** Appuyez sur le bouton STATUS/EXIT pour supprimer le menu à l'écran.

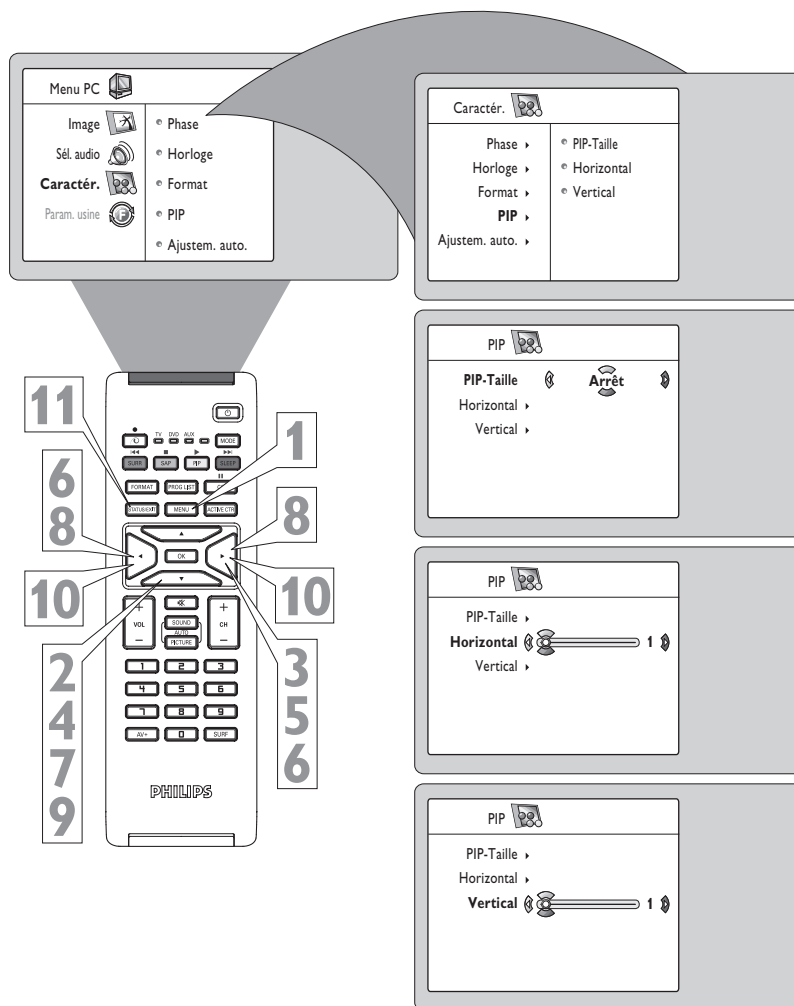

Française



RÉGLAGE DU MODE HD (HAUTE DÉFINITION)

COMMENT SÉLECTIONNER LE MODE HD

Vous pouvez passer rapidement du mode TV ou de tout autre mode au mode HD.

- 1** À partir de la Liste de sources, choisissez CVI-1 (SD/HD), CVI-2 (SD/HD) ou HDMI (selon les dispositifs externes numériques raccordés à votre téléviseur). Consultez la page 21 et suivez les étapes sous "Comment utiliser la Liste de sources".

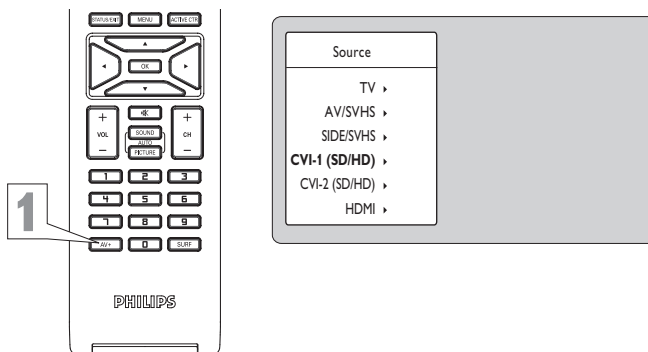



COMMANDES D'IMAGE

Le Mode HD offre certaines options d'image, de son et de blocage à partir de son menu à l'écran. Vous trouverez ci-dessous une liste des options de menu Image.

- 1** À partir de la Liste de sources, choisissez le mode HD. Consultez la page 22 et suivez les étapes sous "Comment utiliser la Liste de sources".
- 2** Appuyez sur le bouton MENU de la télécommande pour afficher le menu Mode HD à l'écran. L'option IMAGE est affichée en surbrillance.
- 3** Appuyez sur le bouton CURSEUR BAS jusqu'à ce que Image soit affiché en surbrillance.
- 4** Appuyez sur le bouton CURSEUR DROIT pour faire déplacer le menu vers la gauche et accéder aux options de menu d'image à l'écran.
- 5** Appuyez sur le bouton CURSEUR HAUT ou BAS pour mettre l'un des modes HD de la commande IMAGE en surbrillance. Choisissez entre : LUMIÈRE, COULEUR, IMAGE, DÉFINITION, TEINTE, ou TEMP. COULEUR.
 - LUMIÈRE** - Cette commande permet d'augmenter ou de diminuer la quantité de lumière dans les zones sombres de l'image.
 - COULEUR** - Cette commande a permis d'ajouter ou de supprimer des couleurs de l'image.
 - IMAGE** - Cette commande i permet d'améliorer la définition des parties claires de l'image.
 - DÉFINITION** - Cette commande i permet d'améliorer la définition des images.
 - TEINTE** - Cette commande permet de régler l'image afin d'obtenir une coloration naturelle de peau..
 - TEMP. COULEUR** - Choisissez entre des préférences d'image NORMAL (rend les blancs plus blanc), FROID (rend les blancs plus bleu) ou CHAUD (rend les blancs plus rouge).
- 6** Appuyez sur les boutons CURSEUR DROIT ou GAUCHE pour effectuer le réglage de la commande sélectionnée.
- 7** Appuyez sur le bouton STATUS/EXIT pour supprimer le menu de l'écran du téléviseur lorsque vous avez terminé. Ou attendez quelques secondes et laissez l'écran s'effacer de lui-même.

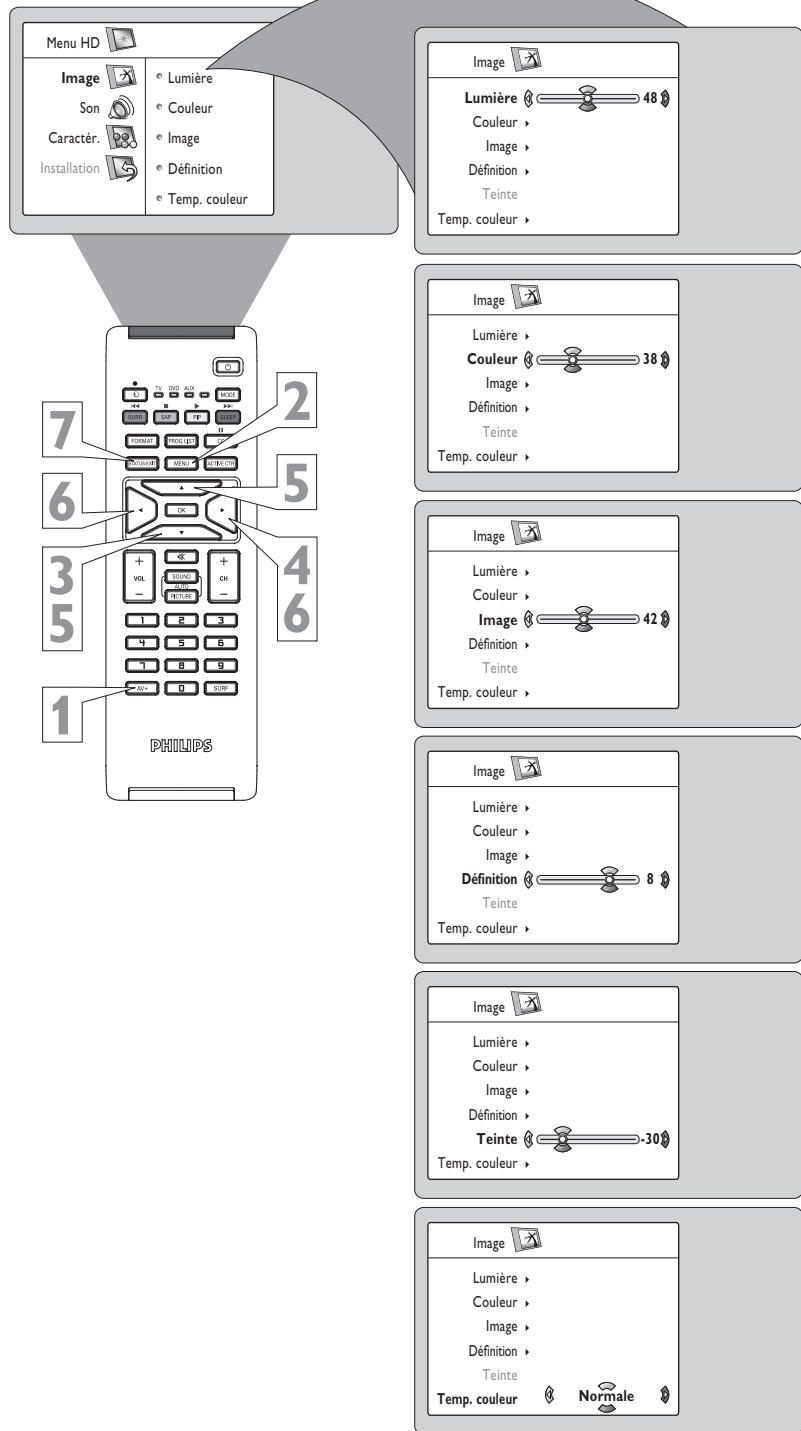



COMMENT EFFECTUER LE RÉGLAGE DU MODE HD (HAUTE DÉFINITION)

COMMANDES SON

Le Mode HD propose également certains réglages audio pour faire la mise au point de l'audio entendu en mode HD.

- 1 À partir de la Liste de sources, choisissez le mode HD. Consultez la page 22 et suivez les étapes sous "Comment utiliser la Liste de sources".
- 2 Appuyez sur le bouton MENU de la télécommande pour afficher le menu Mode HD à l'écran. L'option IMAGE est affichée en surbrillance.
- 3 Appuyez sur le bouton CURSEUR BAS jusqu'à ce que Son soit affiché en surbrillance.
- 4 Appuyez sur le bouton CURSEUR DROITE pour déplacer le menu vers la gauche et accéder aux options de menu Son.
- 5 Appuyez sur le bouton CURSEUR HAUT ou BAS pour mettre en surbrillance l'une ou l'autre des options de commande audio HD. Choisissez entre : Égalisation, Équilibre, AVL ou Dolby Virtual.
- 6 Appuyez sur les boutons CURSEUR DROIT ou GAUCHE pour effectuer le réglage de la commande sélectionnée.
- 7 Appuyez sur le bouton STATUS/EXIT pour supprimer le menu de l'écran du téléviseur lorsque vous avez terminé. Ou attendez quelques secondes et laissez l'écran s'effacer de lui-même.

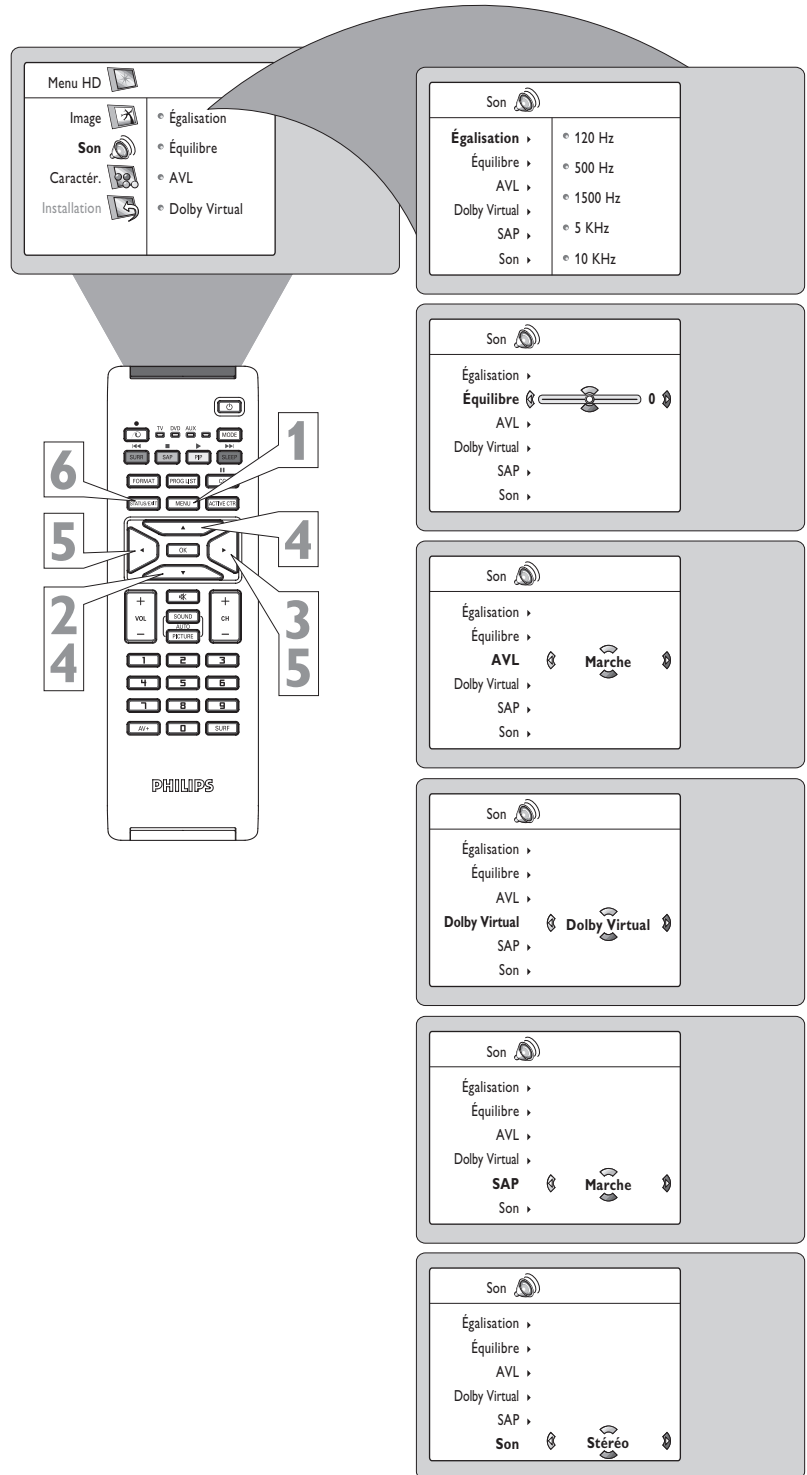

ASTUCE

Égalisation – permet d'ajuster les tonalités du son. Sélectionnez des valeurs entre 120Hz et 10KHz.

Équilibre – vous permet de régler les niveaux de l'audio en provenance des haut-parleurs droite et gauche.

Dolby Virtual – ajoute de la profondeur et de l'ampleur au son du téléviseur. Sélectionnez entre Dolby Virtual ou Stéréo (si stéréo) ou Spatial ou Mono (si mono).



COMMENT EFFECTUER LE RÉGLAGE DU MODE HD (HAUTE DÉFINITION)

COMMANDES PIP HD

Sous le mode HD, vous pouvez afficher une fenêtre PIP pour un canal HD. Pour que PIP fonctionne, un dispositif externe doit être raccordé à l'entrée CVI-1 (SD/HD), CVI-2 (SD/HD) ou HDMI (consultez le guide d'utilisation rapide pour de plus amples détails sur les connexions).

- 1** À partir de la Liste de sources, choisissez le mode PC-VGA ou PC-D (selon le câble utilisé pour raccorder le téléviseur et le PC). Consultez la page 21 et suivez les étapes sous "Comment utiliser la Liste de sources".
- 2** Appuyez sur le bouton MENU pour accéder au menu de mode PC.
- 3** Presione VARIAS VECES el botón del CURSOR HACIA ABAJO para resaltar FUNCIONES.
- 4** Presione el botón del CURSOR A LA DERECH para acceder al menú Funciones.
- 5** Appuyez sur le bouton CURSEUR BAS à plusieurs reprises pour mettre PIP en surbrillance.
- 6** Appuyez sur le bouton CURSEUR DROITE pour accéder au menu PIP.
- 7** Appuyez sur le bouton CURSEUR GAUCHE ou CURSEUR DROITE pour sélectionner les options de taille
PIP : Arrêt, Petit, Moyen, Grand ou Côte à côte.
- 8** Si vous voulez déplacer la fenêtre PIP horizontalement, appuyez sur le bouton CURSEUR BAS de nouveau pour mettre Horizontal en surbrillance.
- 9** Appuyez sur les boutons CURSEUR GAUCHE ou CURSEUR DROITE pour déplacer l'image horizontalement.
- 10** Si vous voulez déplacer la fenêtre PIP verticalement. Appuyez sur le bouton CURSEUR BAS de nouveau pour Vertical en surbrillance.
- 11** Appuyez sur les boutons CURSEUR GAUCHE ou CURSEUR DROITE pour déplacer l'image verticalement.
- 12** Appuyez sur le bouton STATUS/EXIT pour supprimer le menu à l'écran.

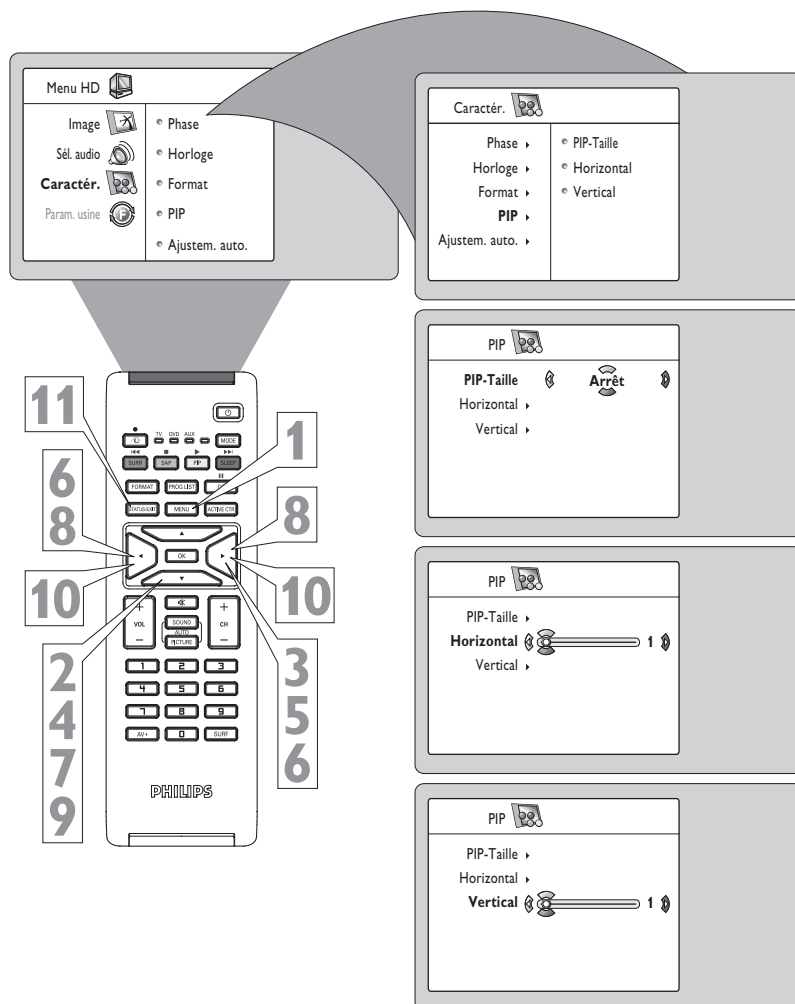

ASTUCE

Pour supprimer la fenêtre PIP, sélectionnez PIP Taille puis l'option Arrêt.

REMARQUE : Vous pouvez également accéder à la fenêtre PIP en appuyant sur le bouton  de la télécommande.

Appuyez sur  une fois pour afficher l'écran PIP.

Appuyez sur  à plusieurs reprises pour faire défiler les différentes tailles de fenêtre PIP.



Pas d'alimentation

- Vérifiez le cordon d'alimentation du téléviseur. Débranchez le téléviseur, attendez 10 secondes puis rebranchez la fiche dans la prise murale et appuyez de nouveau sur le bouton d'alimentation.
- Vérifiez que la prise murale n'est pas sur un interrupteur mural.
- Assurez-vous que le fusible de la prise multiple CA n'a pas sauté, si ce type de prise est utilisé.

Pas d'image

- Vérifiez les connexions de l'antenne/du câble. Les fils de l'antenne sont-ils bien raccordés à la prise ANT 75Ω du téléviseur ?
- Vérifiez le réglage du syntoniseur depuis la commande TUNER MODE (Mode Syntoniseur).
- Essayez d'exécuter la fonction Programmation Automatique pour trouver tous les canaux disponibles.
- Appuyez sur le bouton SOURCE de la télécommande afin de vous assurer que la source de signal appropriée est sélectionnée.
- Si un dispositif externe est utilisé, assurez-vous qu'il fonctionne correctement.
- En mode PC, un signal vidéo DOIT ÊTRE disponible sinon le téléviseur se met en attente.

Pas d'audio

- Vérifiez les boutons de VOLUME.
- Vérifiez le bouton MUTE de la télécommande.
- Si vous essayez de connecter un dispositif externe, vérifiez les connexions de prise audio.

Couleur S-VHS perd son éclat

- Si S-VHS est déconnecté, la couleur de l'image s'affaiblit. Pour restaurer la couleur de l'image, appuyez sur le bouton CH +/- de la télécommande puis faites un canal haut suivi d'un canal bas.

L'AUDIO DU TÉLÉVISEUR EST MONO SEULEMENT

- Si vous utilisez un boîtier du service du câble doté de connexions de type RF seulement, le signal en provenance du boîtier ne vous parvient qu'en MONO.
- Vérifiez les paramètres de commande de Son. Changez le réglage à Stéréo.

La télécommande ne fonctionne pas

- Vérifiez les piles. Remplacez-les au besoin avec des piles grande capacité AA (chlorure de zinc) ou alcalines.
- Nettoyez la télécommande ainsi que la fenêtre du capteur sur le téléviseur.
- Vérifiez le cordon d'alimentation du téléviseur. Débranchez le téléviseur, attendez 10 secondes puis rebranchez la fiche dans la prise murale et appuyez de nouveau sur le bouton d'alimentation.
- Assurez-vous que le fusible de la prise multiple CA n'a pas sauté, si ce type de prise est utilisé.
- Assurez-vous que la prise de courant du téléviseur n'est pas sur une prise murale.
- Assurez-vous que la télécommande est dans le mode de fonctionnement approprié.
- Assurez-vous que la télécommande est pointée en direction de la fenêtre de télécapteur du téléviseur. Consultez la page 1 du Quick d'utilisation rapide pour de plus amples détails.

Le téléviseur affiche les mauvais canaux ou aucun canal au-dessus de 13

- Effectuez la sélection de canal de nouveau.
- Ajoutez les numéros de canaux désirés (à l'aide de la commande CHANGER PROGRAMME) dans la mémoire du téléviseur.
- Assurez-vous que les options MODE DE SYNTONISATION sont réglées à l'option CÂBLE et exécutez la fonction de Programmation automatique pour trouver tous les canaux disponibles.



AVERTISSEMENT concernant les images stationnaires sur votre écran de télévision :

Évitez de laisser des images stationnaires ou de format extra large “letterbox” sur l’écran pour des périodes de temps prolongées. Vous évitez ainsi de faire vieillir le tube de manière inégale.

Une utilisation normale du téléviseur implique l’affichage d’images dont le contenu se déplace et change constamment en remplissant l’écran. Assurez-vous de ne pas laisser d’images immobiles à l’écran pour des périodes de temps prolongées, ou d’afficher les mêmes images à l’écran trop souvent, parce que des images fantômes peuvent apparaître en permanence sur le tube image. Les sources d’images stationnaires peuvent provenir de disques DVD, disques laser, jeux vidéo, disques CD-i, vidéocassettes, boîtiers de télévision numérique, canaux de diffusion, canaux du service de câble, canaux de transmission par satellite et autres. Voici quelques exemples d’images stationnaires (il ne s’agit pas d’une liste complète ; vous pourrez en trouver d’autres durant votre écoute) :

- **Menus DVD** - listes du contenu du disque DVD
- **Barres noires du format letterbox** – apparaissant dans le haut et le bas de l’écran de télévision lorsqu’un film grand écran (16:9) est visionné sur un téléviseur utilisant un rapport d’aspect standard (4:3).
- **Images et tableaux d’affichage des résultats de jeux vidéo.**
- **Les logos des stations de télévision** – peuvent présenter un problème s’ils sont très brillants et stationnaires ; des graphiques de faible contraste ou qui se déplacent sont moins susceptibles de faire vieillir le tube à image de manière irrégulière.
- **Téléscripts du marché boursier** – qui apparaissent dans le bas de l’écran de télévision
- **Logos des canaux commerciaux et écrans d’affichage des prix** – très brillants et à proximité de l’écran de télévision.

POSITIONNEMENT DU TÉLÉVISEUR

- **POUR ÉVITER QUE LE COFFRET DU TÉLÉVISEUR NE SE DÉFORME OU QUE SES COULEURS SOIENT ALTÉRÉES ET POUR DIMINUER LES POSSIBILITÉS DE PANNE, NE PAS PLACER LE TÉLÉVISEUR OÙ LA TEMPÉRATURE PEUT DEVENIR EXCESSIVEMENT ÉLEVÉE PAR EXEMPLE, DANS LES RAYONS DIRECTS DU SOLEIL OU PRÈS D’UN APPAREIL DE CHAUFFAGE.**
- **ASSUREZ-VOUS QUE L’AIR CIRCULE LIBREMENT À TRAVERS LES PÉRFORATIONS DU COUVERCLE ARRIÈRE DU TÉLÉVISEUR**

Nettoyage

- Pour éviter tout risque d’électrocution, assurez-vous de bien débrancher le téléviseur de la prise murale avant de procéder au nettoyage.
- Époussetez régulièrement le téléviseur à l’aide d’un chiffon sec et non abrasif pour garder votre téléviseur propre.
- Lors du nettoyage de votre téléviseur, prenez soin de ne pas égratigner ou d’endommager la surface d’écran. Enlevez vos bijoux et évitez d’utiliser toute matière abrasive. Ne pas utiliser de produits d’entretien ménager. Essayez l’écran à l’aide d’un chiffon propre humide. Utilisez le chiffon verticalement et de façon régulière, sans trop appuyer.
- Essayez légèrement les surfaces du boîtier à l’aide d’un chiffon ou d’une éponge propre, mouillée d’une solution d’eau fraîche et claire et d’un savon ou détergent doux. Utilisez un chiffon propre et sec pour assécher les surfaces nettoyées. Ne pas utiliser d’acétone, de toluène ou d’alcool pour nettoyer l’écran.
- Passez l’aspirateur de temps en temps pour nettoyer les orifices ou fentes d’aération sur le couvercle arrière du téléviseur.
- Ne jamais utiliser des solvants, des atomiseurs d’insecticide ou autres produits chimiques sur le boîtier ou à proximité de celui-ci afin d’éviter d’endommager le fini de façon permanente.



Nettoyage et entretien	36	Commande Program auto	7
Commandes de réglage du son		Commande AutoPicture™	26
Commande AVL (Limiteur de niveau audio)	10	Commande AVL (Limiteur de niveau audio)	10
Commande Équilibre.....	10	Commande Équilibre	10
Commandes Égalisation.....	10	Commande Changer Programme (Ajout ou suppression de canaux)	7
Commande Dolby Virtual	10	Commande Sous-titres	23
SAP.....	10	Commande Dolby Virtual	10
Commande Stéréo	10	Commande Égalisation	10
Commandes de minuterie	11	Ajust. Fin	8
Commandes de mode HD		Commande Langue	6
Comment Sélectionner Le Mode HD	31	Commandes de réglage de l'image	9
Commandes de réglage de l'image.....	32	Commande Liste de programmes	25
Commandes de réglage de son.....	33	Commande Pixel Plus	24
Commandes PIP.....	34	Programmation de la télécommande pour les dispositifs externes	
Index	37	Boutons Reliés a la télécommande du dispositif externe	27
Commandes de mode PC		Comment utiliser la télécommande avec des dispositif externes Philips	28
Commandes Sél. audio	29	Commande SAP (Voie audio secondaire)	10
Commandes Caractéristiques PC	30	Commande Veille	23
Commande de réglage de l'image	29	Commande Source	22
Commandes PIP	31	Commande Stéréo/Mono	10
Informations d'enregistrement de garantie	2	Commande Surf	25
Consignes de sécurité/Mesures de précaution	3-4	Systema	8
Table des matières	5	Commandes Minuterie	11
Astuces de dépannage	35	Commande Mode de syntonisation	6
Commandes de mode TV		Commande Grand Écran (format d'écran)	22
Active Control	24	Garantie	38
Commandes AutoLock™ (verrouillage automatique)			
Code d'accès	13		
Blocage des canaux.....	14		
Options de blocage	18		
Effacer tous les canaux verrouillés.....	15		
Classement des films	16		
Écran de révision.....	19		
Classement des émissions de télévision	17		
Comprendre la commande AutoLock™	12		
Commande AutoSound™	26		

GARANTIE LIMITÉE PHILIPS

Un (1) an sur la main d'oeuvre et Un (1) an sur les pièces et Deux (2) ans sur la réparation des afficheurs

PHILIPS CONSUMER ELECTRONICS garantit ce produit contre tout défaut de matière ou de main d'oeuvre, sous réserve de toutes les conditions énoncées, comme suit :

PREUVE D'ACHAT :

Vous devez fournir une preuve de la date d'achat afin de bénéficier du service de réparation garanti pour votre produit. Un reçu ou tout autre document faisant preuve de la date d'achat du produit et du détaillant agréé est considéré comme une preuve d'achat.

COUVERTURE :

(S'il est déterminé que le produit est défectueux)

MAIN D'OEUVRE : Pour une période de un (1) an à partir de la date d'achat, Philips s'engage, à son choix, à réparer ou à remplacer le produit gratuitement, ou à rembourser les frais de main d'oeuvre au centre de service agréé Philips. Suivant cette période de un (1) an, Philips ne sera plus responsable d'aucun frais encouru.

PIÈCES : Pour une période de un (1) an à partir de la date d'achat, Philips fournira, gratuitement, des pièces de rechange neuves ou remises à neuf en échange des pièces défectueuses.

Un centre de réparation agréé Philips effectuera le démontage et le montage des pièces pour une période de un (1) an. (Les écrans PTV s'accompagnent d'une garantie de remplacement de trente (30) jours.)

AFFICHEUR : Pour une période de deux (2) ans à partir de la date d'achat, Philips fournira, gratuitement, un afficheur actif neuf ou remis à neuf en échange de l'afficheur défectueux. Un centre de réparation agréé Philips effectuera le démontage et le montage des pièces sous la garantie de main d'oeuvre spécifiée.

EXCLUSIONS DE LA GARANTIE

Votre garantie ne couvre pas :

- les frais de main d'oeuvre pour l'installation ou la configuration du produit, le réglage des commandes sur le produit du client ainsi que l'installation ou la réparation du système d'antenne externe au produit.
- la réparation du produit et/ou le remplacement des pièces à cause d'une mauvaise installation, d'un raccordement à une alimentation électrique incorrecte, d'un emploi abusif, d'une négligence, d'un mauvais usage, d'un accident, d'une réparation non autorisée ou de toute autre cause non contrôlable par Philips.
- un produit nécessitant une modification ou adaptation afin de permettre l'utilisation dans tout pays autre que celui pour lequel il était désigné, fabriqué, approuvé et/ou autorisé ou toute réparation du produit endommagé par ces modifications.

- Philips n'est aucunement responsable de tout dommage au produit lors de l'expédition lorsque celui-ci n'a pas été emballé correctement ou de tout frais associé à l'emballage.
- un produit perdu lors de l'expédition sans preuve signée de la réception.
- un produit utilisé à des fins commerciales ou institutionnelles (y compris mais non de façon limitative les fins de location).
- un produit vendu TEL QUEL ou RÉNOVÉ.

POUR OBTENIR UN SERVICE DE GARANTIE AUX ÉTATS-UNIS, À PORTO RICO OU AUX ÎLES VIERGES AMÉRICAINES ...

Communiquez avec le centre de service à la clientèle de Philips au :

1-888-PHILIPS (1-888-744-5477)

POUR OBTENIR UN SERVICE DE GARANTIE AU CANADA...

1-800-661-6162 (pour un service en français)

1-888-PHILIPS (1-888-744-5477) - (pour un service en anglais ou en espagnol)

LA RÉPARATION OU LE REMPLACEMENT CONFORMÉMENT À CETTE GARANTIE CONSTITUE LE SEUL REMÈDE POUR LE CONSOMMATEUR. PHILIPS N'EST AUCUNEMENT RESPONSABLE DE TOUT DOMMAGE ACCESSOIRE OU INDIRECT RÉSULTANT DE LA VIOLATION DE TOUTE GARANTIE EXPRESSE OU IMPLICITE SUR CE PRODUIT. SAUF DANS LA MESURE INTERDITE PAR LES LOIS APPLICABLES, TOUTE GARANTIE IMPLICITE DE QUALITÉ LOYALE ET MARCHANDE OU D'UTILITÉ PARTICULIÈRE DU PRODUIT EST LIMITÉE DANS LE TEMPS À LA DURÉE DE CETTE GARANTIE.

Certains états ne reconnaissent pas l'exclusion ou la limitation de la responsabilité pour dommages indirects ou accessoires, ou autorisent des limitations sur la durée d'une garantie implicite, il est donc possible que les limitations ou exclusions mentionnées ci-dessus soient sans effet dans votre cas. En outre, si vous concluez une entente de contrat de service avec la société PHILIPS dans les quatre-vingt-dix (90) jours suivant la date d'achat, la limitation sur la durée de la garantie implicite ne s'applique pas.

Cette garantie vous donne des droits légaux spécifiques. Il est possible que vous bénéficiiez de droits supplémentaires variant d'un état/province à l'autre.

Philips, P.O. Box 671539, Marietta, GA. 30006-0026

(Garantie: 4835 710 27275)

TV LCD

26PF5320
32PF5320

Manual del usuario



Gracias por escoger Philips

Necesita ayuda inmediata?

Lea primero la Guía de uso rápido o el Manual del usuario, en donde encontrará consejos que le ayudarán a disfrutar plenamente de su producto Philips. Si después de leerlo aún necesita ayuda, consulte nuestro servicio de asistencia en línea en

www.usasupport.philips.com

o llame al teléfono

1-888-PHILIPS (744-5477)

y tenga a mano el producto.

(y número de model / serial)

Model No.: _____
Serial No.: _____

PHILIPS

Devuelva su tarjeta de registro de producto hoy mismo y obtenga lo mejor de su compra.

Al registrar su modelo con PHILIPS usted cumplirá con los requisitos para obtener todos los valiosos beneficios que se indican a continuación, ¡no se los pierda! Llene y devuelva su tarjeta de registro del producto ahora mismo para garantizar:

*Comprobante de Compra

La devolución de la tarjeta incluida garantiza que se archive la fecha de compra, de modo que no necesitará más papeleo para obtener el servicio de garantía.

*Seguridad del producto Notificación

Al registrar su producto, recibirá la notificación (directamente del fabricante) en el raro caso de un retiro de productos o de defectos en la seguridad.

*Beneficios adicionales de la propiedad del producto

Registrar su producto garantiza que recibirá todos los privilegios a los cuales tiene derecho, incluyendo las ofertas especiales para ahorrar dinero.

PHILIPS

¡Felicitaciones por su compra y bienvenido a la "familia"!

Estimado propietario de un producto PHILIPS:

Gracias por su confianza en PHILIPS. Usted ha escogido uno de los productos mejor construidos y con mejor respaldo disponible hoy en día. Haremos todo lo que esté a nuestro alcance por mantenerle satisfecho con su compra durante muchos años.

Como miembro de la "familia" PHILIPS, usted tiene derecho a estar protegido con una de las garantías más completas y redes de servicio más sobresalientes de la industria. Lo que es más: su compra le garantiza que recibirá toda la información y ofertas especiales a las que tiene derecho, además de un fácil acceso a los accesorios desde nuestra cómoda red de compra desde el hogar.

Y lo que es más importante: usted puede confiar en nuestro irrestricto compromiso con su satisfacción total.

Todo esto es nuestra manera de decirle bienvenido y gracias por invertir en un producto PHILIPS.

P.S. Con el fin de obtener lo mejor de su compra PHILIPS, asegúrese de llenar y devolver inmediatamente su tarjeta de registro del producto.

Conozca estos

símbolos de **seguridad**



Este "relámpago" indica material no aislado dentro de la unidad que puede causar una descarga eléctrica. Para la seguridad de todos en su hogar, por favor no retire la cubierta del producto.



El "signo de exclamación" llama la atención hacia funciones sobre las que debería leer con atención en la literatura adjunta para evitar problemas operativos y de mantenimiento.

ADVERTENCIA: Para reducir el riesgo de incendios o de descarga eléctrica, este aparato no se debe exponer a la lluvia ni a la humedad, y no se le deben colocar encima objetos llenos de líquido como jarrones.

PRECAUCIÓN: Para evitar descargas eléctricas, haga que la paleta ancha del enchufe coincida con la ranura ancha e introdúzcala hasta el fondo.

ATTENTION: Pour éviter les choc électriques, introduire la lame la plus large de la fiche dans la borne correspondante de la prise et pousser jusqu'au fond.

Sólo para uso del cliente

Escriba a continuación el N° de serie, el cual se ubica en la parte posterior del gabinete. Guarde esta información para futura referencia.

N° de modelo. _____

N° de serie. _____

PHILIPS

Visite nuestro sitio en el World Wide Web en www.usasupport.philips.com

INSTRUCCIONES DE SEGURIDAD IMPORTANTE

Lea antes de operar el equipo

1. Lea estas instrucciones.
 2. Guarde estas instrucciones.
 3. Preste atención a todas las advertencias.
 4. Siga todas las instrucciones.
 5. No use este aparato cerca del agua.
 6. Límpielo solamente con un paño seco.
 7. No bloquee ninguno de los orificios de ventilación. Instálelo de acuerdo con las instrucciones de los fabricantes.
 8. No lo instale cerca de fuentes de calor, tales como radiadores, compuertas de tiro (registros) de calor, estufas u otros aparatos (incluidos amplificadores) que generen calor.
 9. No anule el objetivo de seguridad del enchufe polarizado o de conexión a tierra. Un enchufe polarizado tiene dos paletas, una más ancha que la otra. Un enchufe de conexión a tierra tiene dos paletas y una tercera espiga de conexión a tierra. La paleta más ancha o la tercera espiga es entregada para su seguridad. Si el enchufe suministrado no se ajusta a su tomacorriente, consulte a un electricista para que reemplace el tomacorriente obsoleto.
 10. Evite pisar o apretar el cable de suministro eléctrico, especialmente en los enchufes, tomacorrientes y el punto en que salen del aparato.
 11. Sólo use aditamentos o accesorios especificados por el fabricante.
 12.  Utilice sólo un carro, soporte, trípode, repisa o mesa especificados por el fabricante o que se vendan junto con el aparato. Si usa el carro, tenga precaución cuando mueva la combinación carro/aparato para evitar lesiones si éste se vuelca.
 13. Desenchufe este aparato durante las tormentas eléctricas o cuando no se use durante largos períodos.
 14. Deje que personal calificado realice todo el servicio. Es necesario que el aparato reciba servicio si se ha dañado en algún modo, como cuando se daña el cable o enchufe de suministro de corriente, se ha derramado líquido u objetos han caído dentro él, cuando el aparato ha estado expuesto a lluvia o humedad, no opera bien o se ha caído.
 15. Es posible que este producto contenga plomo y mercurio. La eliminación de estos materiales podría estar regulada debido a consideraciones medioambientales. Para obtener información acerca de la eliminación o del reciclaje, póngase en contacto con sus autoridades locales o con la Alianza de Industrias Electrónicas: en www.eiae.org
 16. **Daños que requieran servicio** - El aparato debe recibir servicio de personal de servicio calificado cuando:
 - A. Se ha dañado el cable de alimentación o el enchufe; o
 - B. Han caído objetos o se ha derramado líquido dentro del aparato; o
 - C. El aparato ha quedado expuesto a la lluvia; o
 - D. El aparato parece no funcionar normalmente o su rendimiento ha cambiado notoriamente; o
 - E. Se ha dejado caer el aparato o se ha dañado la caja.
17. **Inclinación/estabilidad** - Todos los televisores deben cumplir con las normas de seguridad generales recomendadas internacionalmente en cuanto a las propiedades de inclinación y estabilidad del diseño de su gabinete.
- No comprometa estas normas de diseño aplicando una fuerza de tracción excesiva a la parte delantera o superior del gabinete lo que finalmente puede hacer que el producto se vuelque.
 - Además, no se ponga en peligro usted mismo o a sus niños colocando equipos electrónicos o juguetes sobre el gabinete. Dichos artículos pueden caer inesperadamente desde la parte superior del producto y dañar el producto y/o causar lesiones personales.
18. **Montaje en la pared o cielorraso** - El aparato se debe montar en una pared o cielorraso únicamente como lo recomienda el fabricante.
19. **Líneas de energía eléctrica** - Una antena exterior se debe ubicar lejos de las líneas de energía.
20. **Conexión a tierra de la antena exterior** - Si se conecta una antena exterior o un sistema de cable al producto, asegúrese de que la antena o el sistema de cable estén conectados a tierra para proporcionar cierta protección contra sobrevoltajes y acumulación de cargas electrostáticas. En la Sección 810 del Código Eléctrico Nacional, ANSI/NFPA 70, se proporciona información sobre la adecuada conexión a tierra de las esteras y estructuras de apoyo, conexión a tierra del alambre de acometida a una unidad de descarga de antena, tamaño de los conectores de conexión a tierra, ubicación de la unidad de descarga de antena, conexión a los electrodos y requerimientos del electrodo de conexión a tierra. Vea la Figura que aparece más abajo.
21. **Entrada de objetos y líquidos** - Se debe tener cuidado de que no caigan objetos dentro de los orificios de la caja ni se derramen líquidos a través de ellos.
- a) Advertencia: Para reducir el riesgo de incendios o de descarga eléctrica, este aparato no se debe exponer a la lluvia ni a la humedad, y no se le deben colocar encima objetos llenos de líquido como jarrones.
22. **Uso de las baterías PRECAUCIÓN** - Para evitar escapes de las baterías que pueden resultar en lesiones corporales, daño a la propiedad o a la unidad:
- Instale correctamente todas las baterías, con los polos + y - alineados como está marcado en la unidad.
 - No mezcle las baterías (nuevas con antiguas o de carbono con alcalinas, etc.).
 - Retire las baterías cuando no use la unidad por un largo tiempo

Nota para el instalador del sistema CATV: Se hace este recordatorio para llamar la atención del instalador del sistema CATV sobre el Artículo 820-40 de donde se proporcionan instrucciones para la apropiada conexión a tierra y, en particular, se especifica que la tierra de los cables se conectará al sistema de conexión a tierra del edificio tan cerca del punto de entrada del cable como sea posible.

Ejemplo de conexión a tierra de la antena según NEC, Código Eléctrico Nacional

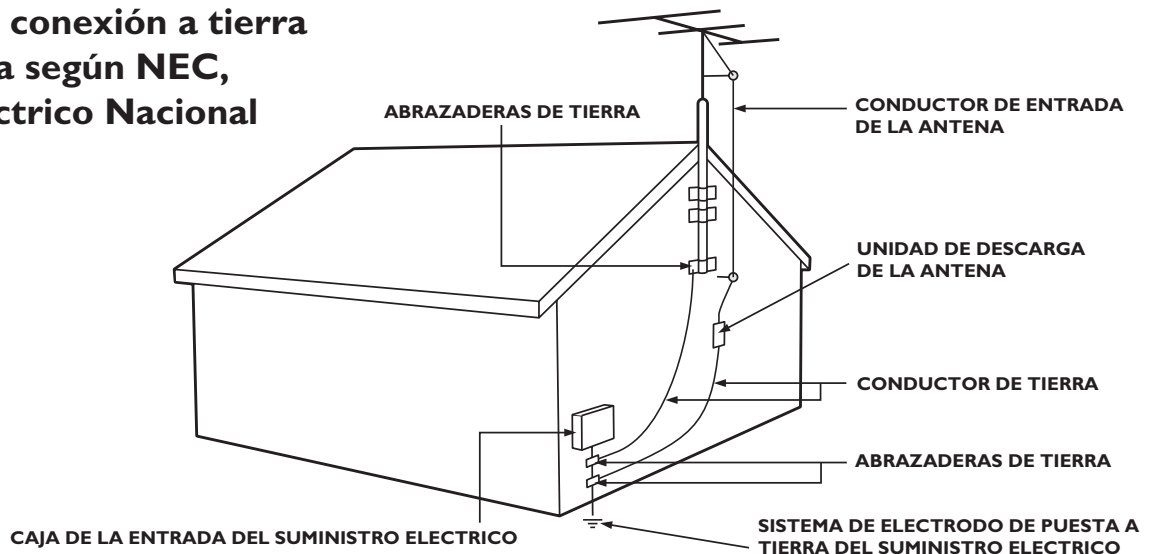

PRECAUCIONES

PRECAUCIONES DE SEGURIDAD ADICIONALES

- ASEGÚRESE que el soporte del TV LCD esté adecuadamente apretado al aparato (Consulte la Guía rápida para saber la manera correcta de apretar el tornillo del soporte en el aparato. Hacerlo inadecuadamente puede hacer que el aparato sea inseguro.
- Si se instala el TV LCD en la pared, la instalación debe realizarla un técnico calificado. Hacerlo inadecuado o incorrectamente puede hacer que el aparato sea inseguro.
- Desconecte los enchufes principales cuando:
 - limpie la pantalla del TV, nunca use agentes de limpieza abrasivos.
 - haya una tormenta eléctrica.
 - el aparato quede sin supervisión por mucho tiempo.
- No cambie ni mueva el TV LCD cuando esté encendido.
- No toque, presione ni frote la superficie de la pantalla LCD con ningún objeto puntiagudo o duro.
- Cuando la superficie de la pantalla LCD acumule polvo, límpiela suavemente con un paño de algodón absorbente o con otro material suave como la gamuza. NO USE acetona, tolueno o alcohol para limpiar la superficie de la pantalla. Estos productos químicos dañarán la superficie.
- Si le cae agua o saliva, límpiela rápidamente. Estos líquidos pueden causar deformación y disminución en la intensidad de los colores de la pantalla LCD cuando se le expone a éstos por algún tiempo.
- Cuando ocurran cambios de temperatura, tenga cuidado con la condensación. Ésta puede causar daño a la pantalla LCD y en las piezas eléctricas. Después de que desaparezca la condensación quedarán manchas en la pantalla.
- La información de PRECAUCIÓN se ubica en la parte posterior del TV (consulte los diagramas a continuación).

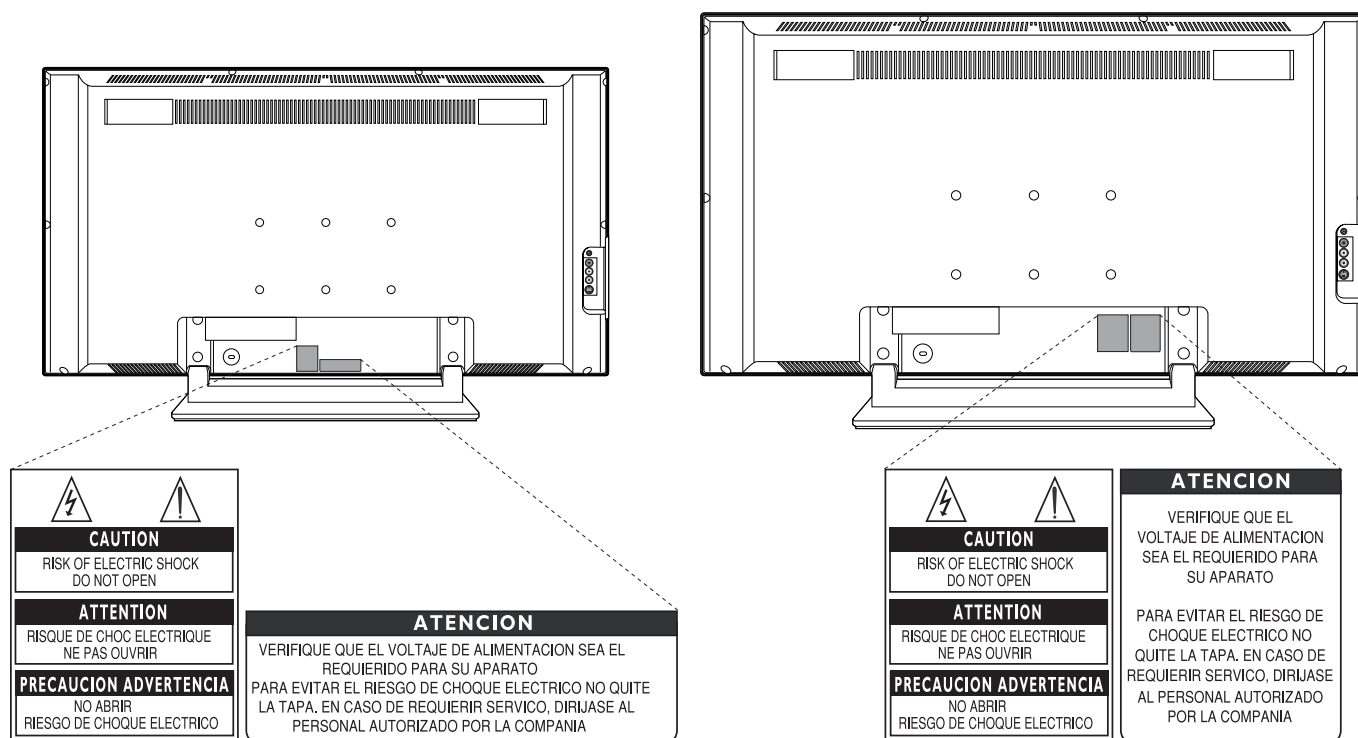

UBICACIÓN DEL TELEVISOR LCD

- Coloque el TV LCD sobre una base sólida y firme o sobre un soporte. Asegúrese de que sea lo suficientemente fuerte para soportar el peso del TV LCD.
- Trate de dejar un espacio de aproximadamente 6" a cada costado del gabinete del aparato para una ventilación apropiada.
- No coloque el TV LCD cerca de fuentes de calor o de un radiador.
- No coloque el TV LCD donde pueda quedar expuesto a la lluvia o a humedad excesiva.

PROCEDIMIENTO DE RECICLAJE/ELIMINACIÓN AL FINAL DE LA VIDA ÚTIL

- Para minimizar el daño al medioambiente, las baterías que vienen con el TV LCD no contienen mercurio ni níquel-cadmio. Si es posible, cuando elimine las baterías, use los medios de reciclaje disponibles en su área.
- Los materiales que usa el TV LCD pueden ser reciclados. Para minimizar la cantidad de desperdicios en el medioambiente, verifique si en su área hay empresas que recojan televisores usados para desmantelamiento y recolección de materiales reutilizables o comuníquese con su distribuidor para obtener consejos acerca del reciclaje.
- Elimine el cartón y el material de embalaje a través de medios adecuados de eliminación de desperdicios en su área.

INTRODUCCIÓN

Bienvenido/Registro de su TV	2
Seguridad/Precauciones	3-4
Funciones.....	5
Contenidos	5



MENÚ DE INSTALACIÓN

Uso de los Controles de Idioma	6
Uso del control Sintonía.....	6
Uso de los Controles de Auto Programa	7
Uso de los Controles de Editar canal	7
Selección del Sistema.....	8
Ajuste Fino.....	8



CONTROLES DEL MENÚ IMAGEN

Uso de los controles del menú Imagen.....	9
---	---



CONTROLES DEL MENÚ SONIDO

Uso de los controles del menú Sonido	10
--	----



CONTROLES DEL MENÚ FUNCIONES

Uso de los controles del menú Temporizador	11
Comprensión de los controles de AutoLock™	12
Configuración de un código de acceso de AutoLock™	13
Uso de AutoLock™ para bloquear canales	14
Borrado de todos los canales bloqueados a la vez	15
Uso de los Controles Clasificación de películas para bloquear programación	16
Uso de los Controles Clasificación de TV para bloquear programación	17
Otras opciones de bloqueo de AutoLock™	18
Uso de la pantalla de revisión de AutoLock™	19
Uso del Control Contraste +	20
Uso de Control Reducir Ruido.....	20
Uso del Control PIP	21
Uso de la Lista fuente	22



FUNCIONES RELACIONADAS CON EL CONTROL REMOTO

Uso del Control formato	22
Uso de los Controles de Subtítulos	23
Uso de los Controles de Apagado Programado.....	23
Uso de Control Lista Canales	24
Uso de la función Control Activo (<i>dependiendo del modelo</i>)	24
Uso de Control Surf	25
Uso de Pixel Plus.....	25
Uso de Control AutoPicture™	26
Uso de Control AutoSound™	26
Uso del control remoto con dispositivos accesorios	
Botones del control remoto relacionados con el dispositivos accesorios ...	27
Cómo usar el control remoto con dispositivos accesorios Philips	28



CONFIGURACIÓN DEL MODO PC (COMPUTADOR PERSONAL)

Uso de los Controles Imagen	29
Uso del Control Selección de audio	29
Uso de los Controles de las funciones de PC	30
Uso del Control PIP	31



CONFIGURACIÓN DEL MODO HD (ALTA DEFINICIÓN)

Cómo Seleccionar el Modo HD	31
Uso de los Controles Imagen.....	32
Uso de los Controles de Sonido.....	33
Uso del Control PIP.....	34



INFORMACIÓN IMPORTANTE

Localización de fallas	35
Cuidado y limpieza	36
Índice.....	37
Garantía limitada	38

La función

Active Control™ continuamente mide y corrige todas las señales entrantes para proporcionar la mejor calidad de imagen.

Esta función monitorea y corrige el control de nitidez y el control de reducción de ruido.

El panel de enchufes de audio/vídeo permite conexiones directas con VCR, DVD u otros dispositivos, proporcionando una imagen de TV y reproducción de sonido de calidad.

El control Nivelador del volumen de audio (AVL) mantiene el sonido del TV a un nivel parejo. Los picos y valles que ocurren durante los cambios de programa o pausas comerciales se reducen, produciendo un sonido más uniforme y cómodo.

AutoLock™ le permite bloquear la vista de ciertos canales o programas con ciertas clasificaciones si no desea que sus hijos vean materiales impropios.

AutoPicture™ le permite cambiar la configuración de imagen (color, tinte, contraste, etc.) para diversos tipos de programación, tales como deportes, películas, multimedia (juegos) o señales débiles con sólo presionar un botón.

AutoSound™ le permite escoger entre tres controles ajustados en fábrica y un control personal que usted ajusta según sus propias preferencias a través del submenú en pantalla Sonido. Los tres controles ajustados en fábrica (Teatro, Música y Voz) le permiten adaptar el sonido del TV para mejorar la programación en particular que está viendo.

Editar canal le permite agregar o quitar canales de la lista de canales almacenada en la memoria del TV. Editar canal facilita el limitar o ampliar el número de canales disponibles cuando presiona los botones canal (+) o (-) de su control remoto.

Subtítulos le permite leer el diálogo o conversaciones de voz del programa de TV como texto en pantalla.

Control remoto infrarrojo hace funcionar su TV y otros dispositivos a control remoto, como VCR, reproductores de DVD, convertidores de cable y receptores de satélite.

El menú en pantalla muestra instrucciones y mensajes útiles para configurar los controles de funciones del TV (se puede ver en inglés, francés o español).

El Apagado Programado apaga automáticamente el TV después de un período determinado que usted escoge.

Temporizador le permite configurar su TV para encenderse y apagarse en forma autónoma, una vez o todos los días como un reloj despertador.

Como socio de Energy Star®, Philips Consumer Electronics ha determinado que este producto satisface las pautas para la eficiencia de energía Energy Star®. Energy Star® es una marca registrada en EE.UU. El uso de productos con la etiqueta Energy Star® puede ahorrar energía. El ahorro de energía reduce la contaminación del aire y reduce las cuentas de electricidad.



Active Control, AutoPicture, AutoSound y Surround son marcas comerciales de Philips Consumer Electronics Company. Derecho de autor 2001 Philips Consumer Electronics.

*Fabricado bajo licencia de Dolby Laboratories. "Dolby" y el símbolo de doble D son marcas registradas de Dolby Laboratories.

GUÍA RÁPIDA DE USO Y CONFIGURACIÓN

Consulte la simple Guía rápida de uso y configuración (que viene con su TV) para detalles sobre conexiones y operación del control remoto.

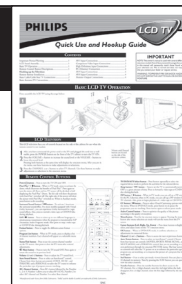



USO DE LAS FUNCIONES DE INSTALACIÓN

IDIOMA

Para los propietarios de TV que hablen francés, portugués o inglés, existe una opción Idioma en pantalla. El control Idioma le permite configurar el menú en pantalla del TV para que aparezca en inglés, francés, español o portugués.

- 1 Presione el botón MENU del control remoto para mostrar el menú en pantalla.
- 2 Presione el botón CURSOR HACIA ABAJO varias veces hasta que se resalte Instalar.
- 3 Presione el botón CURSOR A LA DERECHA para acceder al menú Instalar. Se resaltará Idioma.
- 4 Presione el botón CURSOR A LA DERECHA o para seleccionar English, Français, Español o Portugués.
- 5 Presione el botón STATUS/EXIT para borrar el menú de la pantalla.

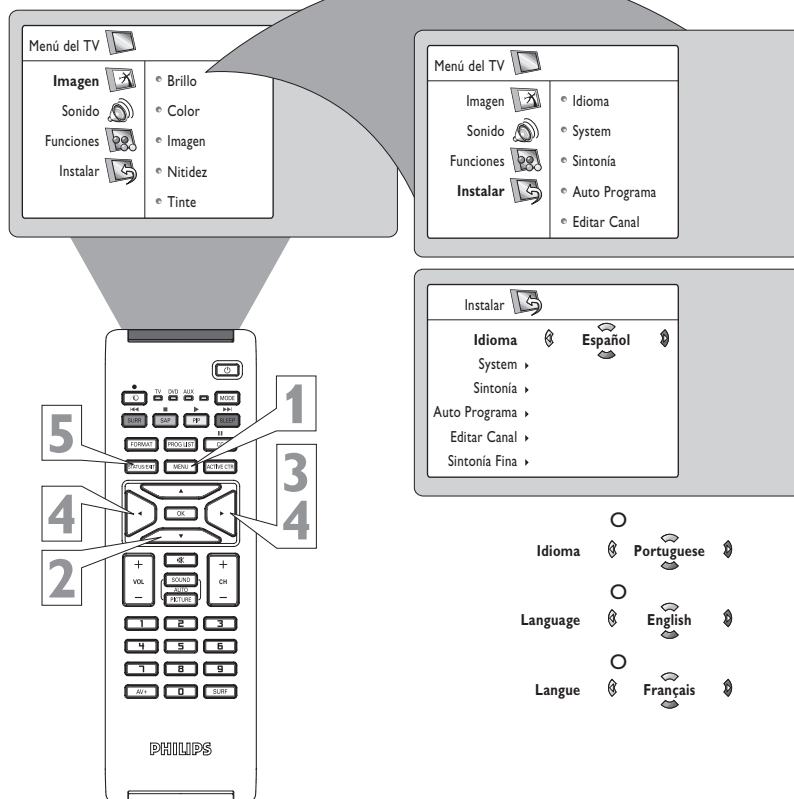

CONSEJO ÚTIL

Recuerde el control Idioma sólo hace que los elementos del menú en la pantalla del TV aparezcan en texto inglés, francés, español o portugués. No cambia las otras características del texto en pantalla, tales como Subtítulos (CC), con los programas de TV.

SINTONÍA

La Sintonía le permite cambiar la entrada de señal del TV al modo Cable, Antena o Auto. Es importante que el TV sepa qué tipo de señal está conectada, ya sean antena o cable.

- 1 Presione el botón MENU del control remoto para mostrar el menú en pantalla.
- 2 Presione el botón del CURSOR HACIA ABAJO varias veces hasta que se resalte Instalar.
- 3 Presione el botón del CURSOR A LA DERECHA para acceder al menú Instalar. Se resalta Idioma.
- 4 Presione el botón del CURSOR HACIA ABAJO para seleccionar el control Sintonía.
- 5 Presione el botón del CURSOR A LA DERECHA o A LA IZQUIERDA para seleccionar Cable, Antena, o Auto. Si Sintonía se configura en Auto, Auto Programa detectará si hay una señal de cable.
- 6 Presione el botón STATUS/EXIT para borrar el menú de la pantalla.

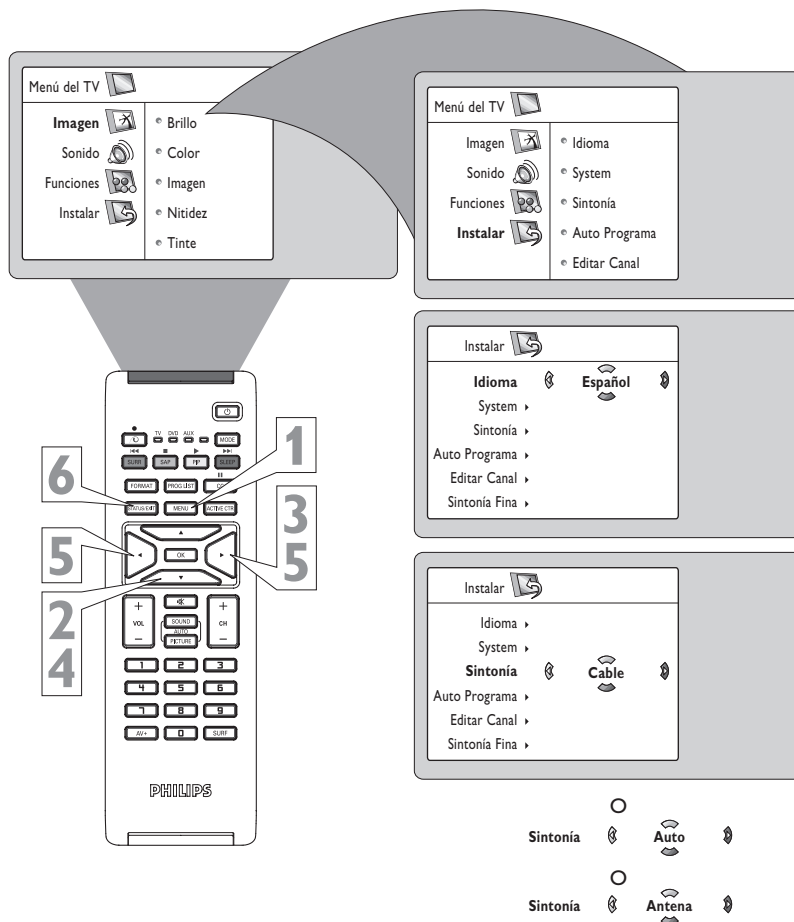

CONSEJO ÚTIL

Cuando se selecciona Cable, están disponibles los canales 1 al 125.

Cuando se selecciona Antena, están disponibles los canales 2 al 69.



AUTO PROGRAMA

Su TV puede configurarse automáticamente para los canales del área local (o TV cable). Esto le facilita seleccionar sólo las estaciones de TV que hay en su área presionando el botón CANAL (+) o (-).

- 1 Presione el botón MENU del control remoto para mostrar el menú en pantalla.
- 2 Presione el botón del CURSOR HACIA ABAJO varias veces hasta que se resalte Instalar.
- 3 Presione el botón del CURSOR A LA DERECHA para ingresar al menú Instalar. Se resaltará Idioma.
- 4 Presione el botón del CURSOR HACIA ABAJO varias veces hasta que se seleccione Auto Programa. Aparecerá "Iniciar?".
- 5 Presione el botón del CURSOR A LA DERECHA para comenzar el proceso de programación automática.
- 6 Presione el botón STATUS/EXIT para borrar el menú de la pantalla.

CONSEJO ÚTIL

Después de ejecutar Auto Programa, revise los resultados. Presione el botón CANAL (+) o (-) y vea qué canales puede seleccionar. Recuerde que primero se debe conectar a su TV una señal de TV de antena o de cable. Consulte la Guía de uso rápido para realizar las conexiones.

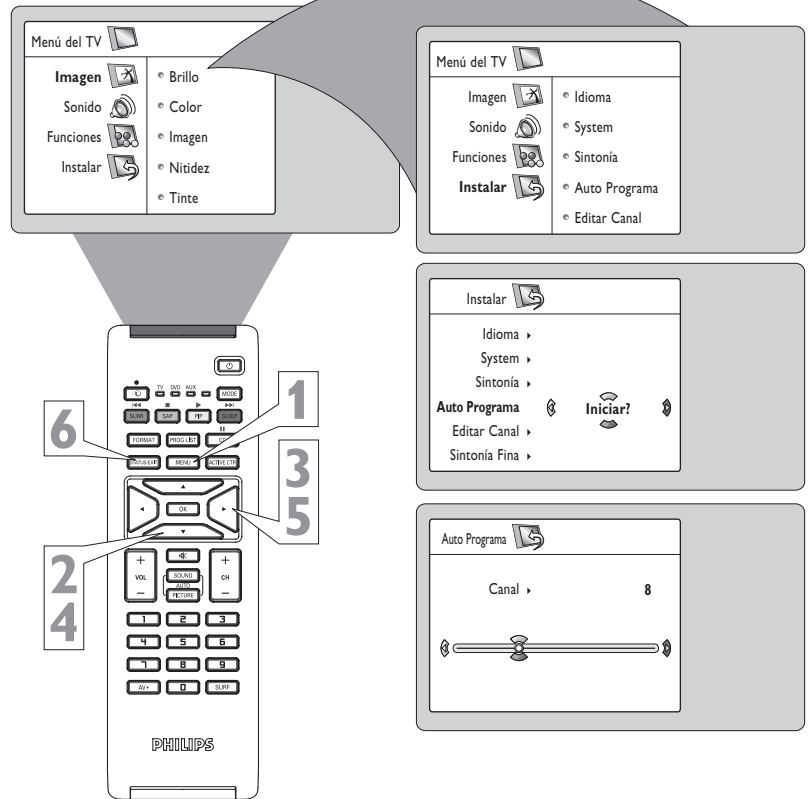

EDITAR CANAL

Editar Canal le facilita agregar o eliminar canales de la lista de canales almacenada en la memoria del TV.

- 1 Presione el botón MENU del control remoto para mostrar el menú en pantalla.
- 2 Presione el botón del CURSOR HACIA ABAJO varias veces hasta que se resalte Instalar.
- 3 Presione el botón del CURSOR A LA DERECHA para ingresar al menú Instalar. Se resaltará Idioma.
- 4 Presione el botón del CURSOR HACIA ABAJO varias veces hasta que se seleccione Editar Canal.
- 5 Presione el botón del CURSOR A LA DERECHA para ingresar al menú Editar Canal. Se resaltará Canal.
- 6 Presione los botones del CURSOR A LA DERECHA o A LA IZQUIERDA para desplazarse por la lista de canales disponibles. También puede presionar los botones canal (+) o canal (-) para desplazarse por la lista de canales. O bien, presione los botones de número para seleccionar un número de canal específico.
- 7 Presione el botón del CURSOR HACIA ABAJO para seleccionar Borrado al tiempo que se lo lleva al canal que se va a borrar.
- 8 Presione el botón del CURSOR A LA IZQUIERDA o A LA DERECHA para seleccionar Sí y activar el borrado de un canal. O seleccione No para desactivar el borrado de un canal.
- 9 Presione el botón STATUS/EXIT para borrar el menú de la pantalla.

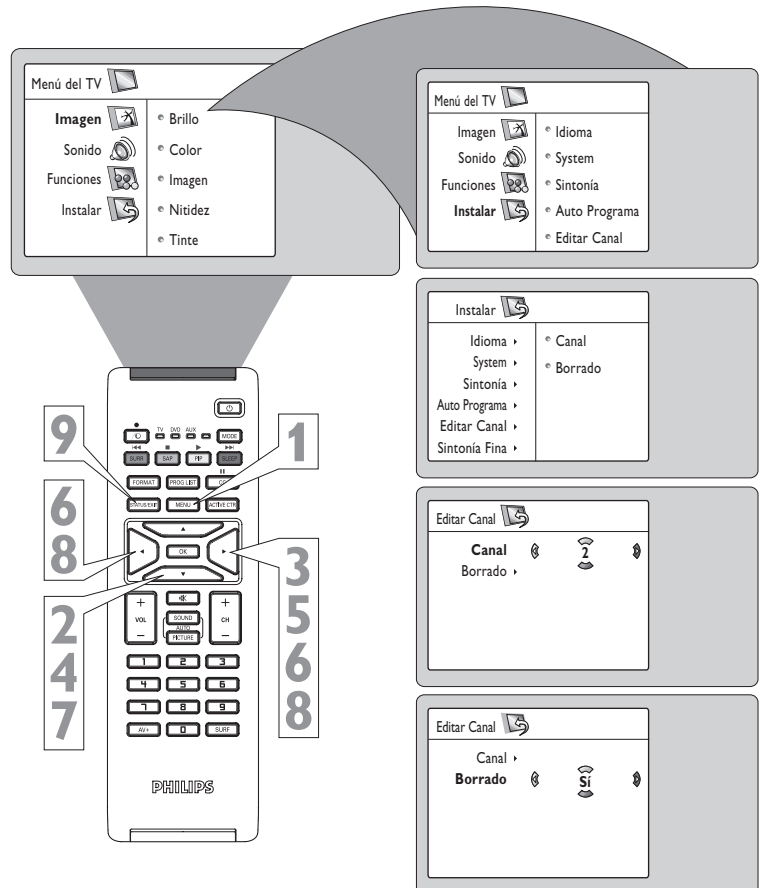



SELECCIÓN DEL SISTEMA

La función Sistema le permite seleccionar el sistema de TV que desee. Si se selecciona Auto, se seleccionará automáticamente el sistema respectivo de acuerdo con el sistema de transmisión. Seleccione el sistema correspondiente si la recepción es deficiente al seleccionar Auto.

- 1 Presione el botón MENU del control remoto para mostrar el menú en pantalla.
- 2 Presione el botón del CURSOR HACIA ABAJO varias veces hasta que se resalte Instalar.
- 3 Presione el botón del CURSOR A LA DERECHA para ingresar al menú Instalar. Se resaltará Idioma.
- 4 Presione el botón del CURSOR HACIA ABAJO hasta que se seleccione Sistema.
- 5 Presione el botón del CURSOR HACIA LA DERECHA para seleccionar el sistema (Auto, NTSC, PAL-M o PAL-N) de su elección.
- 6 Presione el botón STATUS/EXIT para borrar el menú de la pantalla.

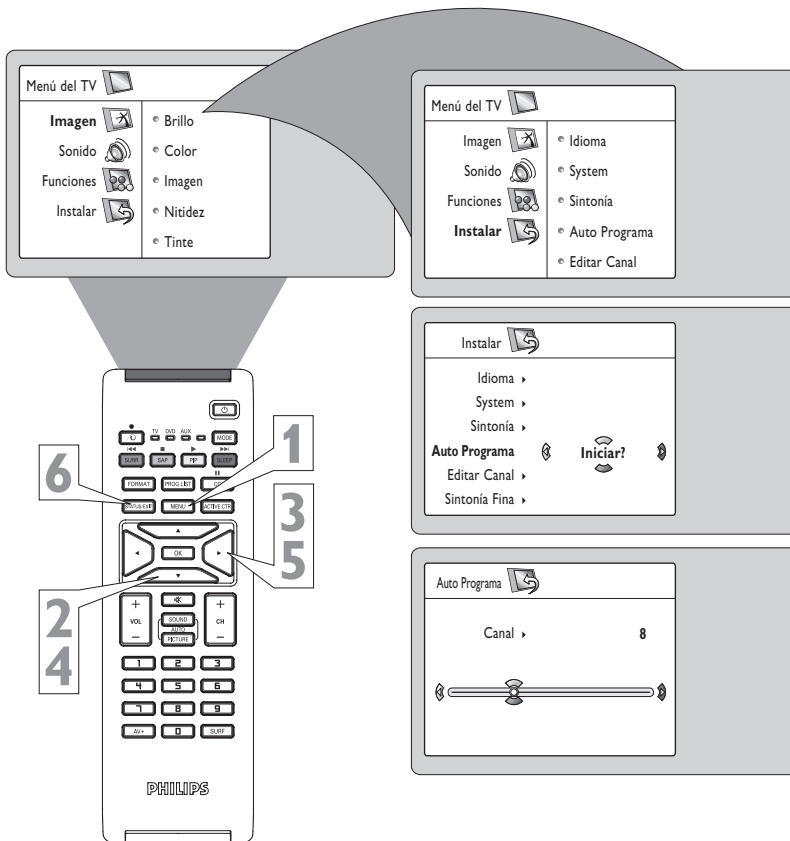

CONSEJO ÚTIL

Después de ejecutar Auto Programa, revise los resultados. Presione el botón CANAL (+) o (-) y vea qué canales puede seleccionar. Recuerde que primero se debe conectar a su TV una señal de TV de antena o de cable. Consulte la Guía de uso rápido para realizar las conexiones.

AJUSTE FINO

Esta función le permite ajustar la recepción de la imagen en áreas en donde la recepción sea débil.

- 1 Presione el botón MENU del control remoto para mostrar el menú en pantalla.
- 2 Presione el botón del CURSOR HACIA ABAJO varias veces hasta que se resalte Instalar.
- 3 Presione el botón del CURSOR A LA DERECHA para ingresar al menú Instalar. Se resaltará Idioma.
- 4 Presione el botón del CURSOR HACIA ABAJO varias veces hasta que se seleccione Editar Canal.
- 5 Presione el botón del CURSOR HACIA LA DERECHA para ingresar al menú Ajuste Fino.
- 6 Presione el botón del CURSOR HACIA LA DERECHA o HACIA LA IZQUIERDA para realizar el ajuste fino.
- 7 Presione el botón del CURSOR HACIA ABAJO para seleccionar Borrado al tiempo que se lo lleva al canal que se va a borrar.
- 8 Presione el botón del CURSOR A LA IZQUIERDA o A LA DERECHA para seleccionar Sí y activar el borrado de un canal. O seleccione No para desactivar el borrado de un canal.
- 9 Presione el botón STATUS/EXIT para borrar el menú de la pantalla.

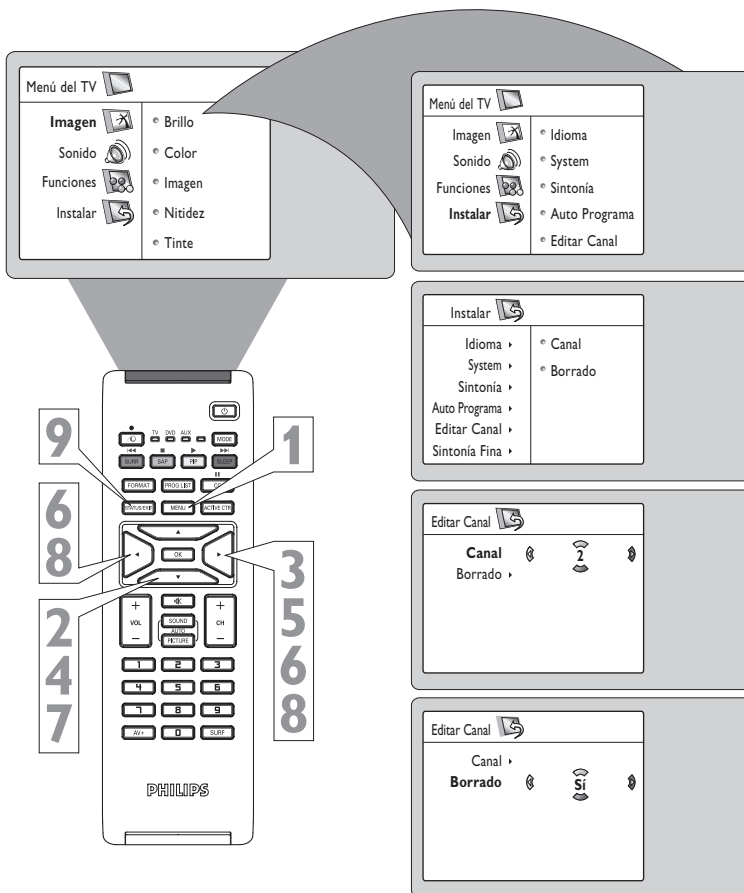



USO DE LOS CONTROLES DE AJUSTE DE IMAGEN

Para ajustar los controles de imagen de su TV, seleccione un canal y siga estos pasos.

- 1 Presione el botón MENU del control remoto para mostrar el menú en pantalla.
- 2 Presione el botón del CURSOR A LA DERECHA para ingresar al menú Imagen. Se resaltará Brillo.
- 3 Presione el botón del CURSOR HACIA ARRIBA o HACIA ABAJO para seleccionar el ajuste de imagen que desea cambiar. Brillo, Color, Imagen, Nitidez, Tinte, o Temp. De Color.
- 4 Presione el botón del CURSOR A LA DERECHA o A LA IZQUIERDA para ajustar el control seleccionado.
- 5 Presione el botón STATUS/EXIT para borrar el menú de la pantalla.

Menú del TV

- Imagen
- Sonido
- Funciones
- Instalar
- Brillo
- Color
- Imagen
- Nitidez
- Tinte

Imagen

- Brillo 48
- Color
- Imagen
- Nitidez
- Tinte
- Temp. De Color

Imagen

- Brillo
- Color 38
- Imagen
- Nitidez
- Tinte
- Temp. De Color

Imagen

- Brillo
- Color
- Imagen 42
- Nitidez
- Tinte
- Temp. De Color

Imagen

- Brillo
- Color
- Imagen
- Nitidez 8
- Tinte
- Temp. De Color

Imagen

- Brillo
- Color
- Imagen
- Nitidez
- Tinte 30
- Temp. De Color

Imagen

- Brillo
- Color
- Imagen
- Nitidez
- Tinte
- Temp. De Color Normal

CONSEJO ÚTIL

Recuerde, cuando la escala de barra está centrada , los ajustes de los controles están a niveles normales, de rango medio.

NOTA: Los controles Tinte no estarán disponibles para ajustes cuando se sintonice en las entradas CVI.

Brillo - agrega o resta luz desde la parte más oscura de la imagen.

Color - agrega o elimina color.

Imagen - mejora el detalle de las partes más claras de la imagen.

Nitidez - mejora el detalle en la imagen.

Tinte - ajusta la imagen para obtener tonos de piel naturales.

Temp. De Color - ofrece preferencias de imagen Normal, Caliente o Frio. (Normal mantiene blancos los blancos, Caliente vuelve azulados los blancos y Frio vuelve rojizos los blancos).



Para ajustar los controles de sonido de su TV, seleccione un canal y siga estos pasos.

- 1 Presione el botón MENU del control remoto para mostrar el menú en pantalla. Se resaltará Imagen.
- 2 Presione el CURSOR HACIA ABAJO para resaltar Sonido.
- 3 Presione el botón del CURSOR A LA DERECHA para ingresar al menú Sonido.
- 4 Presione el botón del CURSOR HACIA ARRIBA o HACIA ABAJO para seleccionar el ajuste de sonido que desea cambiar: Ecualizador, Balance, AVL, Dolby Virtual, SAP, o Sonido.
- 5 Presione el botón del CURSOR A LA DERECHA o A LA IZQUIERDA para ajustar el control seleccionado.
- 6 Presione el botón STATUS/EXIT para borrar el menú de la pantalla.

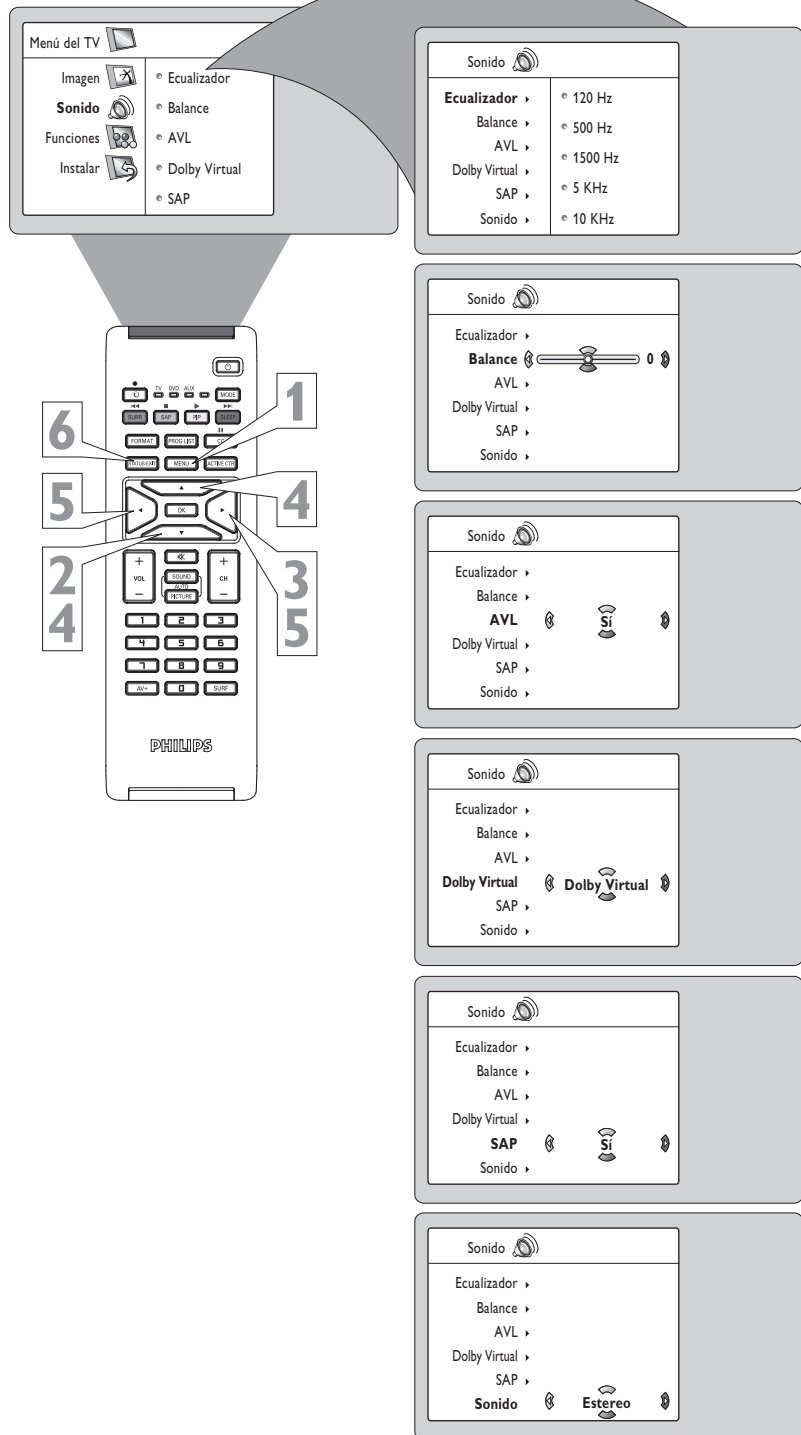

CONSEJO ÚTIL

Ecualizador – ajusta los tonos del sonido. Seleccione entre 120 Hz y 10 KHz.

Balance – ajusta el nivel de sonido que proviene de los altavoces izquierdo y derecho.

AVL (Nivelador automático de volumen) – cuando está encendido, el AVL nivelará el sonido que se escuche cuando se produzcan cambios repentinos en el volumen durante pausas comerciales o cambios de canal.

Dolby Virtual – agrega una mayor profundidad y dimensión al sonido del TV. Seleccione entre sonido Dolby Virtual o Estereo (si es estéreo) o entre Espacial o Mono (si es mono).

SAP (Programación de audio secundario) – enviada como un tercer canal de audio, una señal SAP se puede oír aparte del sonido del programa de TV actual. Nota: Si no se encuentra disponible el control SAP, en la pantalla aparecerá "No disponible".

Sonido – seleccione entre Estereo y Mono.



USO DE LOS CONTROLES DEL MENÚ TEMPORIZADOR

Su TV viene con un reloj en pantalla. También es posible configurar el TV para que se encienda o se apague a una hora específica y para que sintonice un canal específico cuando se encienda.

- 1 Presione el botón MENU del control remoto para mostrar el menú en pantalla.
- 2 Presione el CURSOR HACIA ABAJO para resaltar Funciones.
- 3 Presione el botón del CURSOR A LA DERECHA para ingresar al menú Funciones. Se resaltará **Temporizador**.
- 4 Presione el botón del CURSOR A LA DERECHA para ingresar al menú Temporizador.
- 5 Presione el botón del CURSOR HACIA ARRIBA o HACIA ABAJO para resaltar uno de los controles del Temporizador. Estos controles son **Hora**, **Hora De Inicio**, **Hora De Paro**, **Canal No**, **Activar** o **Mostrar**.
- 6 Presione el botón del CURSOR A LA DERECHA o A LA IZQUIERDA para hacer ajustes o alternar las opciones entre Sí o No.

Hora: Introduzca la hora actual con los botones de número. Use el botón del CURSOR A LA DERECHA para ir al espacio AM/PM y el botón del CURSOR A LA IZQUIERDA o A LA DERECHA para alternar el ajuste AM y PM.

Hora de inicio: Use los botones de número para ingresar la hora en que desee que el TV se encienda. Use el botón del CURSOR A LA DERECHA y A LA IZQUIERDA para alternar el ajuste AM y PM.

Hora de paro: Use los botones de número para ingresar la hora en que desee que el TV se apague. Use el botón del CURSOR A LA DERECHA y A LA IZQUIERDA para alternar el ajuste AM y PM.

Canal No.: Use los botones DE NÚMERO o los botones canal (+) o (-) para ingresar el canal de inicio deseado. También puede presionar los botones del CURSOR A LA DERECHA o A LA IZQUIERDA para ingresar el canal de inicio deseado.

Activar: Ajuste el temporizador para que se encienda o se apague automáticamente, una vez o todos los días. Presione el botón del CURSOR A LA DERECHA o A LA IZQUIERDA para seleccionar Una Vez al día, Diariamente o No.

Mostrar: Presione el botón del CURSOR A LA DERECHA o A LA IZQUIERDA para alternar entre Sí y No. Si selecciona Sí, la hora aparecerá siempre que el TV se encuentre encendido. Cuando se selecciona No, la hora sólo aparecerá cuando presione el botón STATUS.

- 7 Presione el botón STATUS/EXIT para borrar el menú de la pantalla.

The diagram illustrates the step-by-step process of navigating the TV's timer menu. It starts with the main TV menu where 'Temporizador' is selected. The user then enters the 'Funciones' menu, then the 'Temporizador' menu. From there, they can adjust the 'Hora' (time), 'Hora De Inicio' (start time), 'Hora De Paro' (stop time), 'Canal No.' (channel), 'Activar' (enable/disable), and 'Mostrar' (display) options. The final step is pressing the STATUS/EXIT button to return to the main screen.



La función AutoLock™ recibe y procesa datos enviados por las emisoras u otros proveedores de programas que contienen orientaciones de contenido de los programas. Cuando el espectador lo programa, un TV con AutoLock™ puede responder a la información sobre el contenido y bloquear programas con contenido que se pueda considerar objetable (tal como lenguaje ofensivo, violencia, situaciones sexuales, etc.). Es una excelente función para censurar el tipo de programación que los niños pueden ver.

En la sección AutoLock™, aprenderá a bloquear canales y programación que no está clasificada, está desclasificada o no tiene ninguna clasificación. Aprenderá también a activar y desactivar estas funciones de bloqueo. Las siguientes son algunas breves explicaciones de algunos términos y clasificaciones relacionados con la función AutoLock™.

AutoLock™ ofrece diversas Opciones de bloqueo entre las cuales escoger:

BLOQUEO: El control BLOQUEO se puede considerar el “interruptor maestro” de AutoLock™. Este control afecta las configuraciones que usted ha escogido para bloquear programas de acuerdo a las clasificaciones de las películas o clasificaciones de TV, o para bloquear programas que no tienen ninguna clasificación o están desclasificados. Cuando el control BLOQUEO está en No, el bloqueo o censura de los programas está inactivo. Cuando el control BLOQUEO está en Sí, el bloqueo ocurrirá de acuerdo a las configuraciones que usted haya elegido.

Ninguna/ Clasif: Si se activa el control Ninguna/ Clasif, se puede bloquear TODOS los programas sin datos de orientación de contenido.

La programación que no tiene ninguna clasificación no está codificada con información de clasificación de la MPAA o pautas para los padres. Cualquier programación puede entrar en esta categoría.

Usted también puede bloquear canales individuales o bloquear programación en base a clasificaciones de la MPAA y de las emisoras de TV. (Vea una descripción de las clasificaciones en esta página).

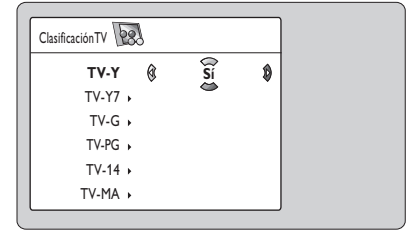
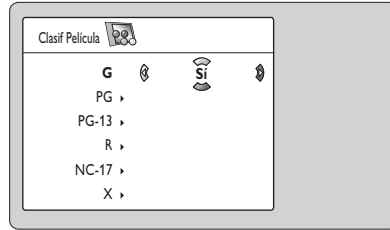

CLASIFICACIONES DE PELÍCULAS (MOTION PICTURE ASSOCIATION OF AMERICA)

G: Todo espectador – Se admiten todas las edades. La mayoría de los padres encontraría esta programación adecuada para todas las edades. Este tipo de programación contiene poca o no contiene violencia, no hay un lenguaje fuerte y hay escasos o no hay diálogos o situaciones sexuales.

PG: Se sugiere supervisión de los padres – Esta programación contiene material que los padres pueden considerar inadecuado para los niños más pequeños. Puede contener uno o más de los siguientes elementos: Violencia moderada, algunas situaciones sexuales, lenguaje fuerte aun cuando no frecuente o algún diálogo sugerente.

PG-13: Con alta supervisión de los padres – Esta programación contiene material que los padres pueden considerar inadecuado para menores de 13 años. Contiene uno o más de los siguientes elementos: violencia, situaciones sexuales, lenguaje fuerte o diálogo sugerente.

R: Restringido – Esta programación está específicamente diseñada para adultos. Los menores de 17 años deben ver esta programación sólo acompañados por uno de sus padres o por un adulto a cargo. Contiene uno o más de los siguientes elementos: extrema violencia; intensas situaciones sexuales, lenguaje grosero o diálogo intensamente sugerente.

NC-17: No se admiten menores de 17 años. – Este tipo de programación debe ser vista sólo por adultos. Contiene clara violencia, sexo explícito, o lenguaje crudo e indecente.

X: Sólo adultos – Este tipo de programación contiene uno o más de los siguientes elementos: escenas claras de extrema violencia, actos sexuales muy claros y explícitos o indecentes o lenguaje muy grosero e intensamente sugerente.

PAUTAS DE TV PARA LOS PADRES (EMISORAS DE TV)

TV-Y: (Infantil – Este programa está diseñado para todos los niños.) Diseñado para un público muy joven, incluyendo aquellos entre las edades de 2 a 6 años. Se espera que este tipo de programación no asuste a los niños más pequeños.

TV-Y7: (Dirigido a niños mayores – Este programa está diseñado para niños de 7 años y mayores.) Puede ser más apropiado para niños con habilidades de desarrollo suficientes para distinguir entre ficción y realidad. Tales programas pueden incluir fantasía liviana y violencia cómica (FV).

TV-G: (Todo espectador – La mayoría de los padres encontraría este programa adecuado para todas las edades.) Este tipo de programación contiene poca o ninguna violencia, no tiene lenguaje fuerte y poco o ningún diálogo sexual o situaciones sexuales.

TV-PG: (Se sugiere supervisión de los padres – Este programa contiene material que los padres podrían considerar inadecuado para niños más pequeños.) Este tipo de programación contiene uno o más de los siguientes elementos: Violencia moderada (V), algunas situaciones sexuales (S), lenguaje grosero poco frecuente (L) o algunos diálogos sugerentes (D).

TV-14: (Con alta supervisión de los padres – Este programa contiene algún material que muchos padres pueden considerar inadecuado para niños menores de 14 años de edad.) Este tipo de programación contiene uno o más de los siguientes elementos: violencia intensa (V), situaciones sexuales intensas (S), lenguaje fuerte, grosero (L) o diálogos intensamente sugerentes (D).

TV-MA: (Sólo personas con criterio formado – Este programa está específicamente diseñado para ser visto por adultos y por lo tanto puede ser inadecuado para menores de 17 años de edad.) Este tipo de programación contiene uno o más de los siguientes elementos: clara violencia (V), situaciones sexuales explícitas (S) o lenguaje crudo, indecente (L).



CONFIGURACIÓN DE UN CÓDIGO DE ACCESO DE AUTOLOCK™

AutoLock™ permite a los padres bloquear o “censurar” los canales que consideran que los niños no deben ver. Un canal bloqueado mediante el control AutoLock™ no puede ser visto hasta que se use el código de acceso correcto para desbloquearlo. Primero, configuremos su código de acceso AutoLock.

- 1** Presione el botón MENU del control remoto para mostrar el menú en pantalla.
- 2** Presione el botón del cursor HACIA ABAJO para resaltar **Funciones**.
- 3** Presione el botón del CURSOR ALA DERECHA para mostrar el menú Funciones.
- 4** Presione el botón del CURSOR HACIA ABAJO para resaltar el control AutoLock.
- 5** Presione el botón del CURSOR ALA DERECHA para ingresar al modo AutoLock. Aparecerá “Accese Código —”.
- 6** Usando los botones de número en el control remoto, ingrese el código de acceso. Si no lo conoce, **0,7,1,1** es el código predeterminado. Después de ingresar una vez el código, *Incorrecto* aparecerá en la pantalla. Ingrésele por segunda vez. Luego le solicitará que cambie el código.
- 7** Use los botones de número del control remoto para ingresar el código de acceso de su elección. Ingrésele por segunda vez para confirmarlo. Después que se confirme el código nuevo, aparece el menú AutoLock. Puede acceder a las funciones que se encuentren disponibles en el menú.
- 8** Si no desea acceder a las otras funciones, presione el botón STATUS/EXIT para borrar el menú de la pantalla.

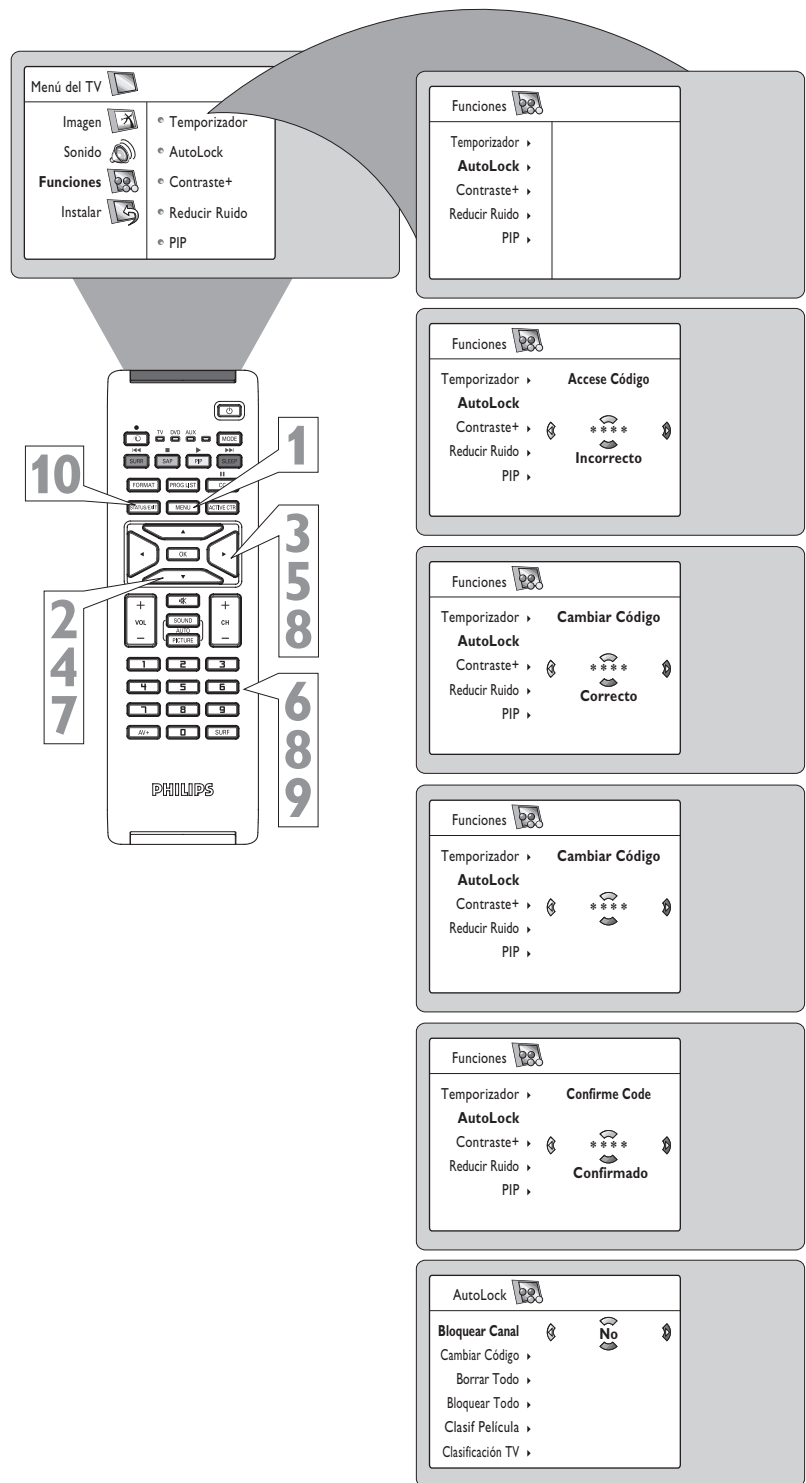

CONSEJO ÚTIL

Recuerde que 0711 es el código predeterminado de AutoLock™. Si su código de acceso ha sido cambiado por alguien que no es usted (un niño, por ejemplo), o usted ha olvidado el código, siempre puede entrar introduciendo el código predeterminado.

NOTAPARALOS PADRES: No es posible que su hijo desbloquee un canal sin conocer su código de acceso o cambiarlo por uno nuevo. Si su código ha cambiado sin su conocimiento, usted sabrá que los canales bloqueados pueden haber sido vistos.



Una vez que ha definido su código de acceso personal (vea la página anterior), usted está listo para seleccionar los canales o entradas que desea bloquear o censurar.

- 1** Presione el botón MENU del control remoto para mostrar el menú en pantalla.
- 2** Presione el botón del CURSOR HACIAABAJO para resaltar Funciones.
- 3** Presione el botón del CURSOR A LA DERECHA para mostrar el menú Funciones.
- 4** Presione el botón del CURSOR HACIAABAJO para resaltar AutoLock™.
- 5** Presione el botón del CURSOR A LA DERECHA nuevamente y aparecerá el menú que le pide el código de acceso.
- 6** Introduzca su CÓDIGO DE ACCESO de cuatro dígitos. Correcto destellará brevemente en la pantalla y tendrá acceso a AutoLock.
- 7** Usted puede elegir bloquear canales individuales o todos los canales al mismo tiempo. Para canales individuales, **presione el botón del CURSOR A LA DERECHA** para seleccionar Sí para activar el bloqueo de los canales.
- 8** Usando los botones de número o canal (+) o (-), ingrese el canal que desea bloquear.
Repita el paso 8 para cualquier canal que desee bloquear.
- 9** Para bloquear todos los canales, **presione el botón del CURSOR HACIA ABAJO** hasta que se seleccione Bloquear Todo.
- 10** Presione el botón del CURSOR A LA DERECHA para seleccionar Sí para activar el bloqueo de todos los canales. Para desactivar el bloqueo de todos los canales, seleccione No.
- 11** Presione el botón STATUS/EXIT para borrar el menú de la pantalla.

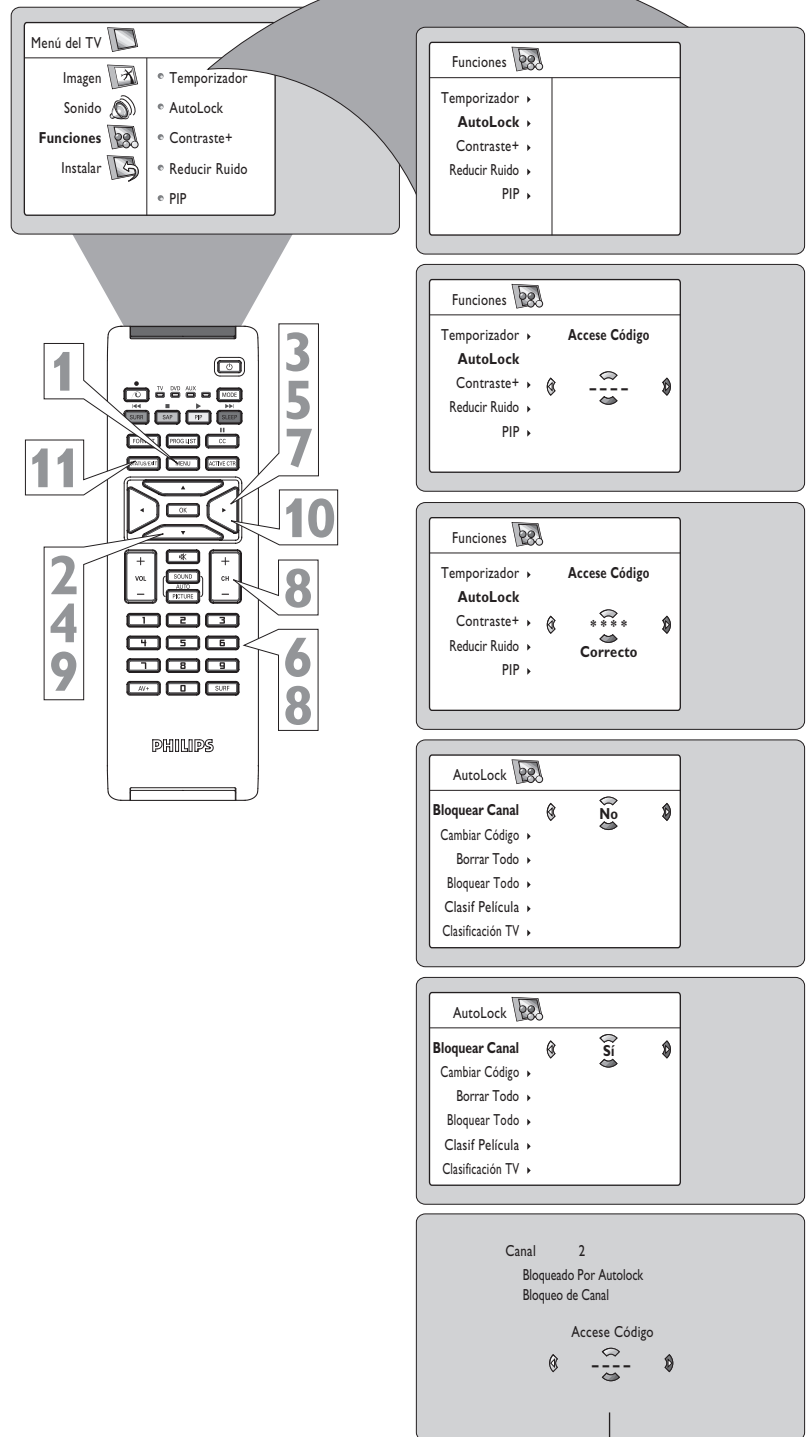

CONSEJO ÚTIL

Recuerde que 0711 es el código predeterminado de AutoLock™. Si su código de acceso ha sido cambiado por alguien que no es usted (un niño, por ejemplo), o usted ha olvidado el código, siempre puede entrar introduciendo el código predeterminado.

NOTA PARA LOS PADRES: No es posible que su hijo desbloquee un canal sin conocer su código de acceso o cambiarlo por uno nuevo. Si su código ha cambiado sin su conocimiento, usted sabrá que los canales bloqueados pueden haber sido vistos.

Si se bloquea un canal a través de las opciones Bloquear Canal o Bloquear Todo, el TV mostrará la pantalla que se observa arriba. Para ver el canal, introduzca su código de acceso o devuelva la opción Bloquear Canal a No.



BORRADO DE TODOS LOS CANALES BLOQUEADOS A LA VEZ

Cuando alguien trate de ver programación bloqueada, aparecerán diversos mensajes en pantalla. El mensaje está determinado por la forma en que esté bloqueada la programación actual. Usted puede ver la programación bloqueada y desactivar la función AutoLock™ usando el control Borrar Todo o ingresando su código de acceso.

- 1** Presione el botón MENU del control remoto para mostrar el menú en pantalla.
- 2** Presione el CURSOR HACIA ABAJO para resaltar Funciones.
- 3** Presione el botón del CURSOR A LA DERECHA para mostrar el menú Funciones.
- 4** Presione el botón del CURSOR HACIA ABAJO para seleccionar el control AutoLock.
- 5** Presione el botón del CURSOR A LA DERECHA nuevamente para resaltar Accese Código.
- 6** Teclee su código de acceso de cuatro dígitos, "Correcto" aparecerá brevemente en la pantalla y tendrá acceso al menú AutoLock.
- 7** Presione el botón del CURSOR HACIA ABAJO para seleccionar Borrar Todo. En pantalla aparecerá Borrar?.
- 8** Presione el botón del CURSOR A LA DERECHA para borrar todos los canales.
- 9** Presione el botón STATUS/EXIT para borrar el menú de la pantalla.

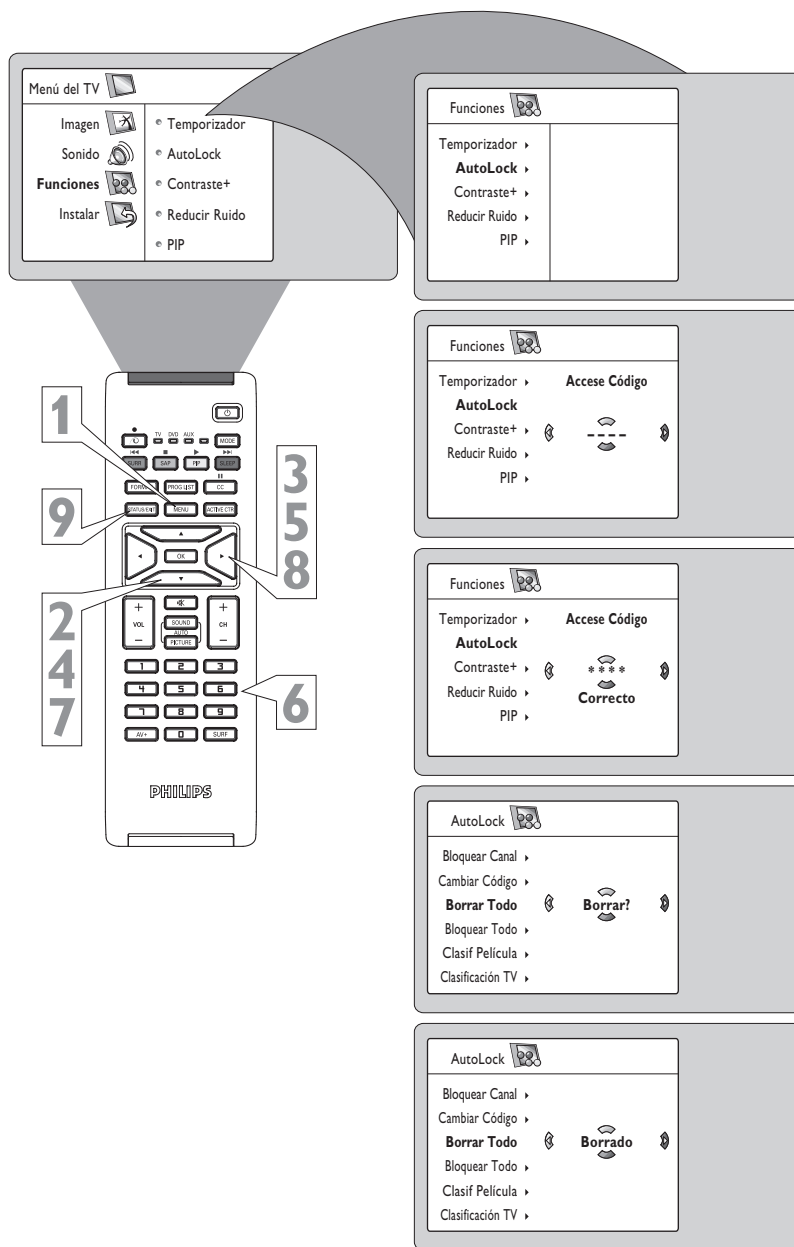

CONSEJO ÚTIL

Si sintoniza un canal específico que ha sido bloqueado por medio de Bloquear Canal o alguna de las opciones de clasificación de AutoLock™, simplemente ingrese su código de acceso de cuatro dígitos para verlo.

NOTA: Esto desbloqueará TODOS los canales hasta que se apague el TV. Al encenderse nuevamente, todos los canales previamente bloqueados se volverán a bloquear.



Después de configurar su código de acceso personal, usted puede seleccionar clasificaciones de películas específicas que desea censurar.

- 1** Presione el botón **MENU** del control remoto para mostrar el menú en pantalla.
- 2** Presione el botón del **CURSOR HACIA ABAJO** para resaltar **Funciones**.
- 3** Presione el botón del **CURSOR A LA DERECHA** para mostrar el menú **Funciones**.
- 4** Presione el botón del **CURSOR HACIA ABAJO** para resaltar el control **AutoLock**.
- 5** Presione el botón del **CURSOR A LA DERECHA** nuevamente para resaltar **Accese Código**.
- 6** Ingrese su código de acceso de cuatro dígitos. Correcto destellará brevemente en la pantalla y el menú se moverá a la izquierda, con el menú **AutoLock** disponible.
- 7** Presione el botón del **CURSOR HACIA ABAJO** varias veces hasta que se resalte **Clasif Película**.
- 8** Presione el botón del **CURSOR A LA DERECHA** y el menú **Clasif Película** se desplazará a la izquierda con **G** resaltado.
- 9** Presione el botón del **CURSOR HACIA ARRIBA o HACIA ABAJO** para resaltar las clasificaciones que desea.
- 10** Presione el botón del **CURSOR A LA DERECHA** para configurar la clasificación en **SÍ** o en **NO**. Al configurar la clasificación en **SÍ** se bloqueará la vista de dichos programas.
- 11** Presione el botón **STATUS/EXIT** para borrar el menú de la pantalla.

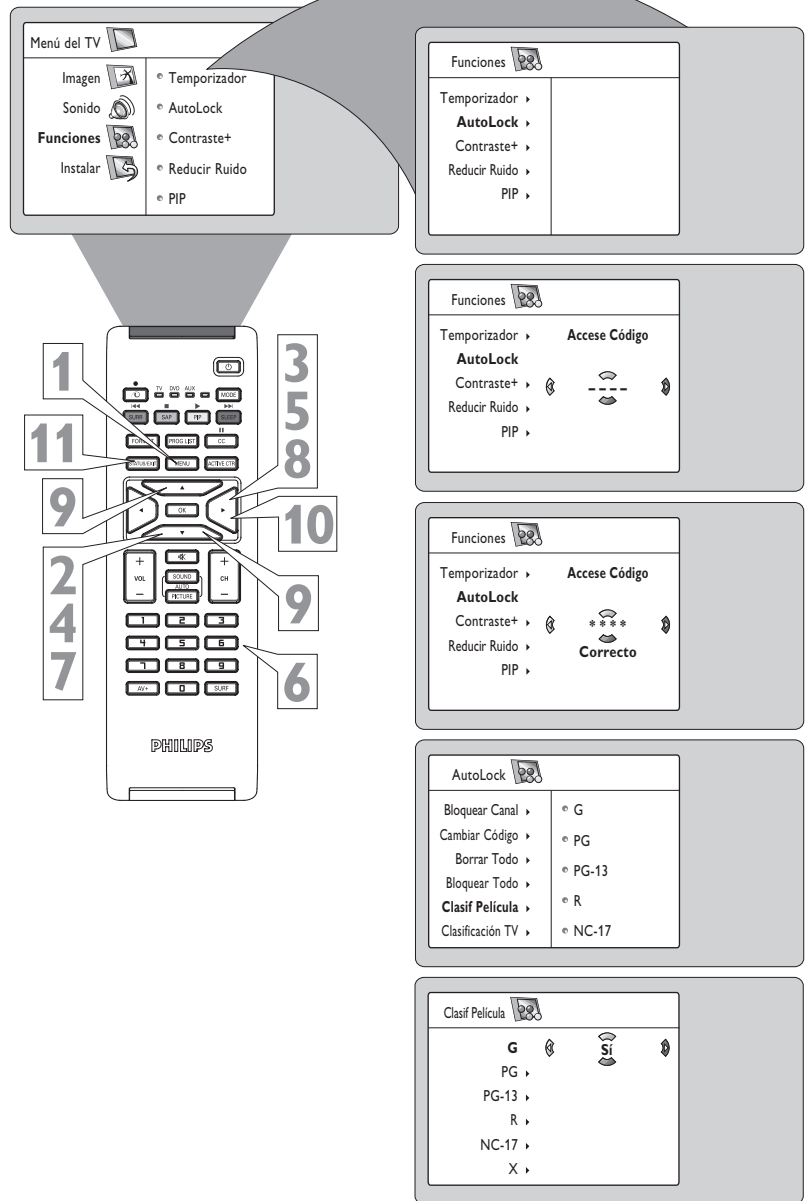



BLOQUEO DE PROGRAMAS EN BASE A CLASIFICACIONES DE TV

Seguindo estos pasos, usted puede seleccionar clasificaciones específicas de TV que desea censurar.

- 1** Presione el botón **MENU** del control remoto para mostrar el menú en pantalla.
- 2** Presione el **CURSOR HACIA ABAJO** para resaltar **Funciones**.
- 3** Presione el botón del **CURSOR A LA DERECHA** para mostrar el menú **Funciones**.
- 4** Presione el botón del **CURSOR HACIA ABAJO** para resaltar el control **AutoLock**.
- 5** Presione el botón del **CURSOR A LA DERECHA** nuevamente para resaltar **Accese Código**.
- 6** Ingrese su código de acceso de cuatro dígitos. Correcto destellará brevemente en la pantalla y el menú se moverá a la izquierda, con el menú **AutoLock** disponible.
- 7** Presione el botón del **CURSOR HACIA ABAJO** varias veces hasta que se resalte **Clasificación TV**.
- 8** Presione el botón del **CURSOR A LA DERECHA** para ingresar al menú **Clasificación TV**.
- 9** Presione el botón del **CURSOR HACIA ARRIBA** o **HACIA ABAJO** para seleccionar una clasificación deseada (**TV-Y**, **TV-Y7**, **TV-G**, **TV-PG**, **TV-14**, o **TV-MA**).
- 10** Presione el botón del **CURSOR A LA DERECHA** o **A LA IZQUIERDA** para que el bloqueo de la clasificación **seencienda o se apague**.
- 11** Para acceder a estas subclasificaciones, con la clasificación principal seleccionada, **presione el botón del CURSOR A LA DERECHA**. Luego, repita los pasos 9 a 10 para cambiar la clasificación a **Sí** o **No**.
- 12** Presione el botón **STATUS/EXIT** para borrar el menú de la pantalla.

NOTA: Hay más subclasificaciones específicas (para violencia, contenido sexual, diálogo o violencia ficticia) disponibles para **TV-Y7**, **TVPG**, **TV-14** y **TV-MA**. (Consulte las definiciones en la página 11).

Menú del TV

Imagen	Temporizador
Sonido	AutoLock
Funciones	Contraste+
Instalar	Reducir Ruido
	PIP

Funciones

Temporizador	
AutoLock	
Contraste+	
Reducir Ruido	
PIP	

Funciones

Temporizador	Accese Código
AutoLock	
Contraste+	
Reducir Ruido	
PIP	

Funciones

Temporizador	Accese Código
AutoLock	
Contraste+	
Reducir Ruido	Correcto
PIP	

AutoLock

Bloquear Canal	TV-Y
Cambiar Código	TV-Y7
Borrar Todo	TV-G
Bloquear Todo	TV-PG
Clasif Película	TV-14
Clasificación TV	TV-14

Clasificación TV

TV-Y	Sí
TV-Y7	
TV-G	
TV-PG	
TV-14	
TV-MA	

Clasificación TV

TV-Y	Bloquear Todo
TV-Y7	V
TV-G	S
TV-PG	L
TV-14	D
TV-MA	

TV-PG

Bloquear Todo	Sí
V	
S	
L	
D	



El control AutoLock™ también ofrece al espectador otras opciones de bloqueo. Con Tipo de Bloqueo, la censura se puede encender o apagar.

- 1** Presione el botón **SELECT** del control remoto para mostrar el menú en pantalla.
 - 2** Presione el botón del **CURSOR HACIA ARRIBA** o **HACIA ABAJO** para resaltar Funciones.
 - 3** Presione el botón del **CURSOR ALA DERECHA** para mostrar el menú Funciones.
 - 4** Presione el botón del **CURSOR HACIA ABAJO** para resaltar el control **AutoLock**.
 - 5** Presione el botón del **CURSOR ALA DERECHA** nuevamente para resaltar Accese Código.
 - 6** Ingrese su código de acceso de cuatro dígitos. Correcto destellará brevemente en la pantalla y el menú se moverá a la izquierda, con el menú AutoLock disponible.
 - 7** Presione el botón del **CURSOR HACIA ABAJO** varias veces hasta que se resalte Tipo de Bloqueo.
 - 8** Presione el botón del **CURSOR ALA DERECHA** para ingresar al menú Tipo de Bloqueo.
 - 9** Presione el botón del **CURSOR HACIA ARRIBA** o **HACIA ABAJO** para seleccionar la opción de bloqueo deseada.
- Bloqueo:** Se le podría llamar “el interruptor maestro” de AutoLock™. Cuando está en Sí, se aplicará TODO el bloqueo/censura. Cuando está en No, TODO bloqueo está desactivado.
- No Clasificada:** TODOS los programas sin clasificación basados en las clasificaciones de películas o en las Pautas de TV para los padres se pueden bloquear si esta función está ajustada en Sí y la función Bloqueo está en No.
- Ninguna/ Clasif:** TODA la programación que NO tenga datos de orientación de contenido se pueden bloquear si está ajustada en Sí y la función Bloqueo está en NO.
- 10** Presione el botón del **CURSOR ALA DERECHA** o **A LA IZQUIERDA** para alternar la función Bloqueo en Sí y No.
 - 11** Presione el botón **STATUS/EXIT** para borrar el menú de la pantalla.

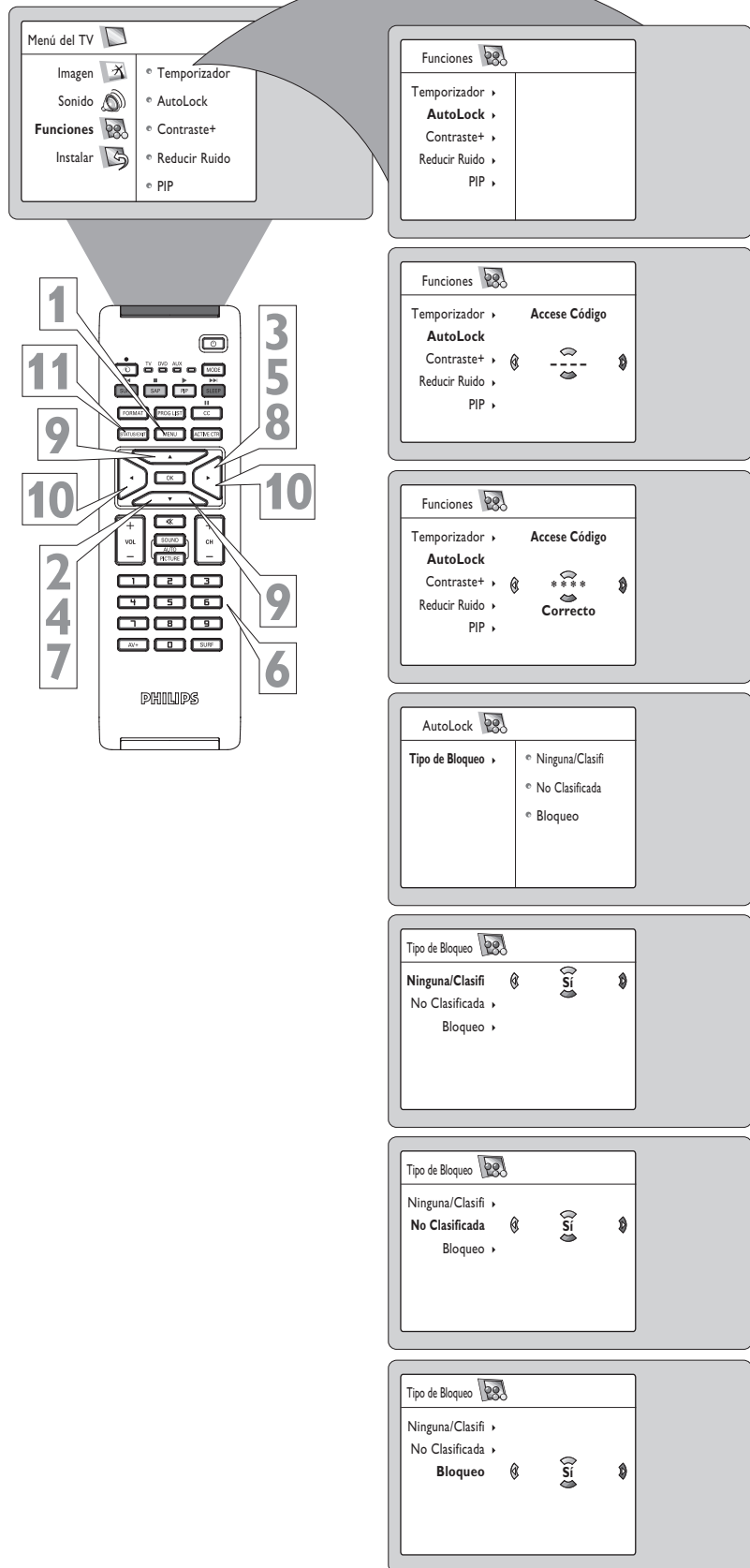

CONSEJO ÚTIL

Recuerde, cuando el control BLOQUEO está en NO, el bloqueo o censura de los programas está inactivo. Cuando el control BLOQUEO está en SÍ, el bloqueo ocurrirá de acuerdo a las configuraciones que usted haya elegido.



USO DE LA PANTALLA DE REVISIÓN DE AUTOLOCK™

Para recordarle las clasificaciones que usted ha bloqueado y los tipos de bloqueo que ha seleccionado, hay disponible una pantalla de revisión para revisar su configuración AutoLock™. Para acceder a esta pantalla, siga estos pasos.

- 1 Presione el botón **STATUS/EXIT** en el control remoto DOS VECES. Su configuración AutoLock™ aparecerá en pantalla.

NOTA: Si ha bloqueado subclasificaciones específicas, como V para Violencia en la categoría TV-PG, estas subclasificaciones bloqueadas no aparecerán en la revisión. No obstante, las subcategorías siguen estando bloqueadas de acuerdo a sus selecciones.

- 2 Después de unos segundos, las configuraciones se borrarán automáticamente de la pantalla o usted puede **presionar el botón STATUS** una tercera vez para borrarlas de la pantalla.

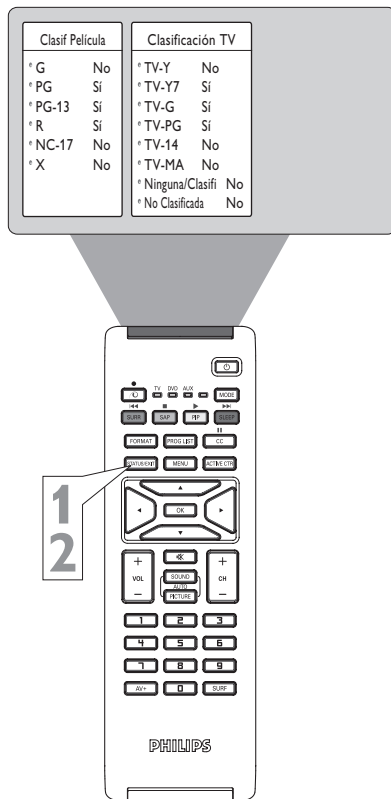

CONSEJO ÚTIL

La pantalla de estado AutoLock™ sólo aparecerá si se configuró en Sí la opción Bloqueo. Consulte las páginas anteriores para obtener detalles.

AutoLock™ se encuentra configurado en No como valor predeterminado.

Esta pantalla aparecerá si el paso uno (arriba) está terminado y si la opción Bloqueo de AutoLock™ está ajustada en **Sí**.

Clasif Pelicula		Clasificación TV	
* G	No	* TV-Y	No
* PG	Sí	* TV-Y7	Sí
* PG-13	Sí	* TV-G	Sí
* R	Sí	* TV-PG	Sí
* NC-17	No	* TV-14	No
* X	No	* TV-MA	No
		* Ninguna/Clasifi	No
		* No Clasificada	No

Esta pantalla aparecerá si el paso uno (arriba) está terminado y si la opción Bloqueo de AutoLock™ está ajustada en **No**.

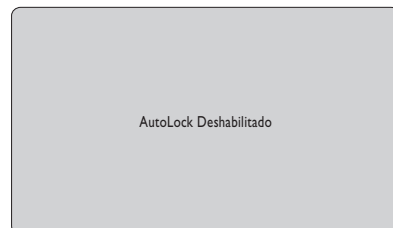

USO DEL CONTROL CONTRASTE +



La función Contraste + ayuda a volver más nítida la calidad de la imagen. Las partes negras de la imagen se oscurecen más y las blancas brillan más.

- 1 Presione el botón MENU del control remoto para mostrar el menú en pantalla.
- 2 Presione el botón del CURSOR HACIA ABAJO para resaltar Funciones.
- 3 Presione el botón del CURSOR A LA DERECHA para acceder al menú Funciones.
- 4 Presione el botón del CURSOR HACIA ABAJO hasta que el control Contraste + se resalte.
- 5 Presione el botón CURSOR A LA DERECHO o IZQUIERDA para alternar las opciones entre Sí o No.
- 6 Presione el botón STATUS/EXIT para borrar el menú de la pantalla.

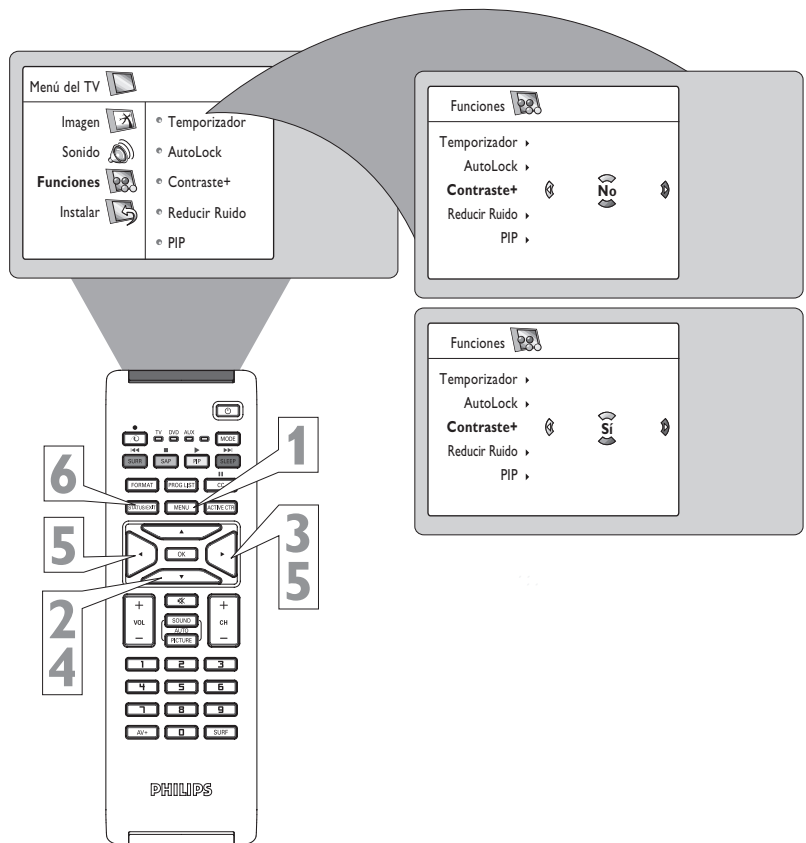

USO DE LOS CONTROLES REDUCIR RUIDO



La función DNR (Reducción dinámica de ruido) ayuda a disminuir el "ruido" de la señal en la imagen o lo que se conoce como "motitas" de la imagen.

- 1 Presione el botón MENU del control remoto para mostrar el menú en pantalla.
- 2 Presione el botón del CURSOR HACIA ABAJO para resaltar Funciones.
- 3 Presione el botón del CURSOR A LA DERECHA para acceder al menú Funciones.
- 4 Presione el botón del CURSOR HACIA ABAJO hasta que Reducir Ruido se resalte.
- 5 Presione el botón CURSOR A LA DERECHA o IZQUIERDA para alternar las opciones entre Sí o No.
- 6 Presione el botón STATUS/EXIT para borrar el menú de la pantalla.

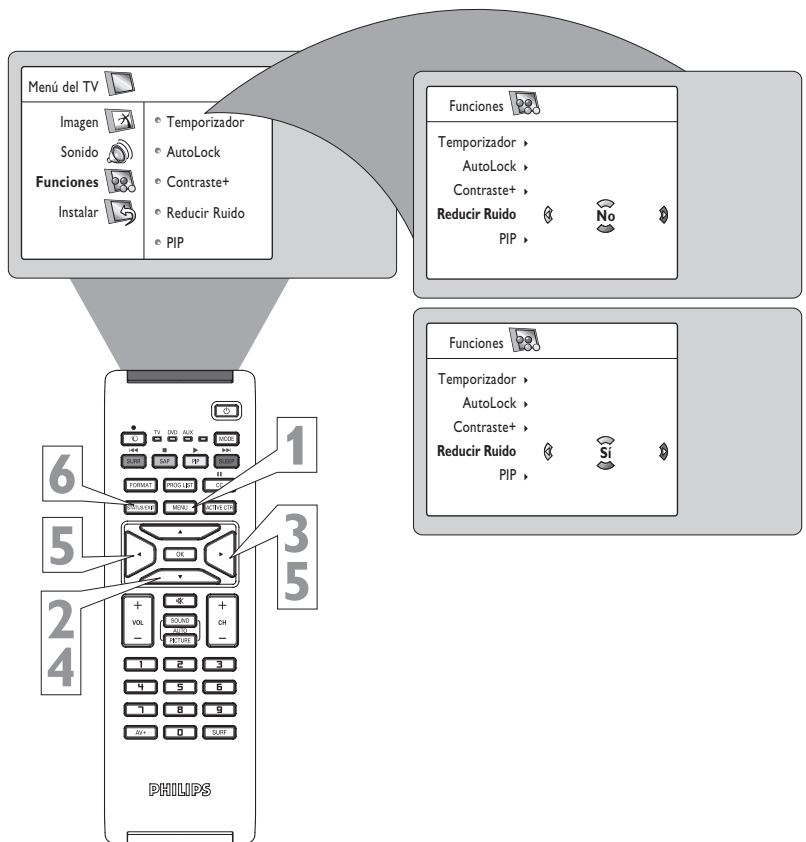



USO DEL CONTROL PIP (PICTURE IN PICTURE)

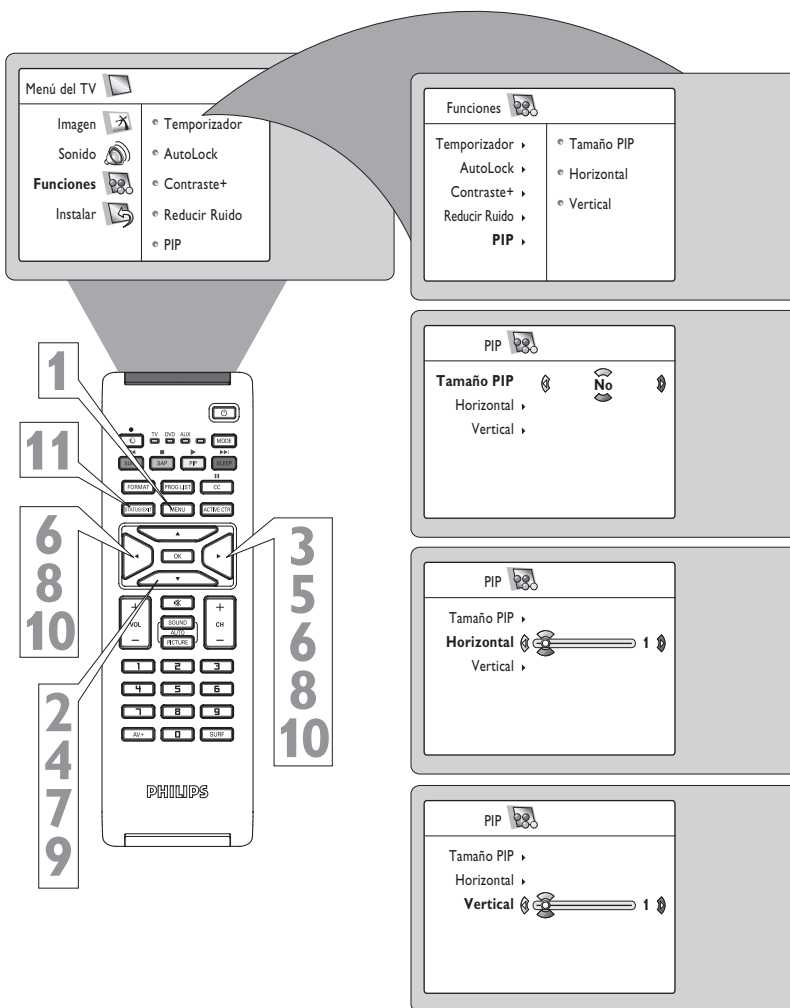

Mientras está en el modo TV, usted puede llamar una ventana PIP para PC. Para que funcione PIP se debe seleccionar una fuente de entrada de HDMI. (Consulte la Guía de uso rápido para los detalles de las conexiones.)

- 1** Presione el botón MENU del control remoto para mostrar el menú en pantalla.
- 2** Presione el botón del CURSOR HACIA ABAJO para resaltar Funciones.
- 3** Presione el botón del CURSOR A LA DERECHA para acceder al menú Funciones.
- 4** Presione el botón del CURSOR HACIA ABAJO hasta que PIP se resalte.
- 5** Presione el botón del CURSOR A LA DERECHA para ingresar al menú PIP. Tamaño PIP se resaltar.
- 6** Presione el botón del CURSOR A LA IZQUIERDA o A LA DERECHA para seleccionar las opciones de Tamaño PIP, como No, Sí, Pequeño, Mediano, Grande, o Lado a Lado.
- 7** Presione el botón del CURSOR HACIA ABAJO para resaltar Horizontal.
- 8** Presione el botón del CURSOR A LA IZQUIERDA o A LA DERECHA para mover la pantalla PIP de manera horizontal a la posición deseada.
- 9** Si desea mover la pantalla PIP de manera vertical, presione el botón del CURSOR HACIA ABAJO para resaltar Vertical.
- 10** Presione el botón del CURSOR A LA IZQUIERDA o A LA DERECHA para mover la pantalla PIP hacia arriba o hacia abajo.
- 11** Presione el botón STATUS/EXIT para borrar el menú de la pantalla.



CONSEJO ÚTIL

Para apagar la ventana PIP, seleccione Tamaño PIP y la opción No.

NOTA: También puede acceder a la ventana PIP presionando el botón  del control remoto. Presione  una vez para mostrar la pantalla PIP. Presione  repetidamente para alternar a través de los varios tamaños pantallas de PIP.



La Lista fuente le permitirá usar el TV en los modos TV, HD o PC. Dependiendo de cómo use el TV, es posible que estos modos tengan sus propios controles de menú en pantalla para optimizar su capacidad cuando se empleen con computadores o receptores de alta definición.

- 1 Presione el botón AV+ del control remoto para mostrar el menú Lista fuente.
- 2 Presione el botón del CURSOR HACIA ABAJO hasta que se resalte el modo deseado (TV, AV, POSTERIOR/SVHS, CVI-1[SD/HD], CVI-2[SD/HD], HDMI, PC-VGA o PC-D).
- 3 Después de que haya resaltado el modo deseado, presione el botón del CURSOR HACIA LA DERECHA para ingresar al modo seleccionado.

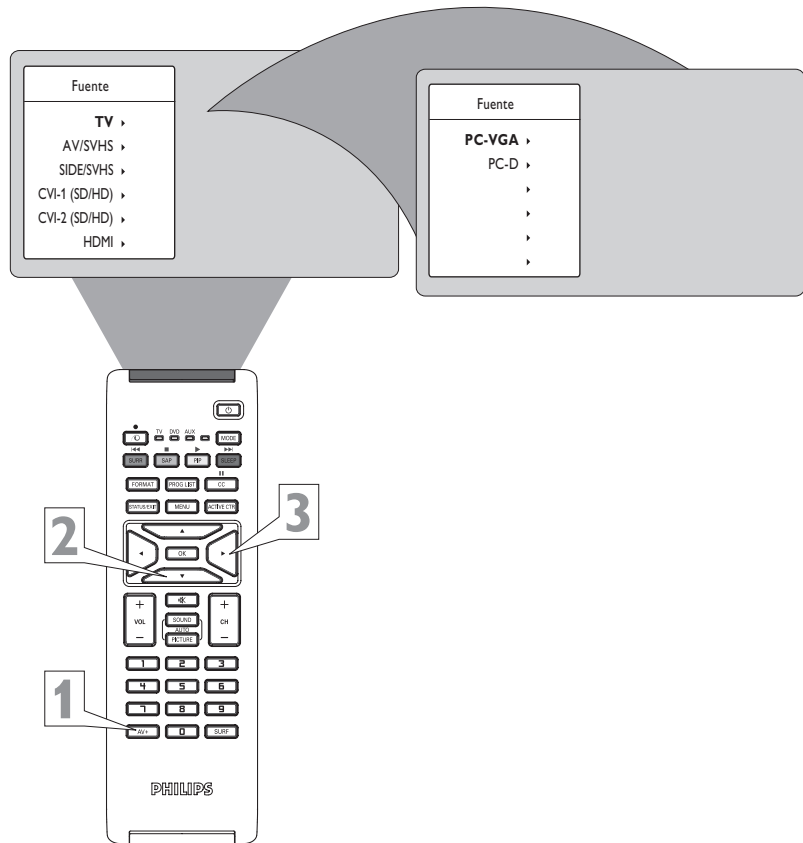

USO DEL CONTROL FORMATO



Usted puede cambiar el tamaño del formato de pantalla para adaptarlo al tipo de programa que está viendo. Seleccione las proporciones de ancho normal 4:3, Imag. expand 14:9, Imag. expand 16:9, Zoom Subtítulo, Super Zoom o Imagen Ancha.

- 1 Presione el botón FORMAT varias veces para alternar entre los diferentes modos de formato. Puede seleccionar las proporciones de ancho normal 4:3, Imag. expand 14:9, Imag. expand 16:9, Zoom Subtítulo, Super Zoom o Imagen Ancha.

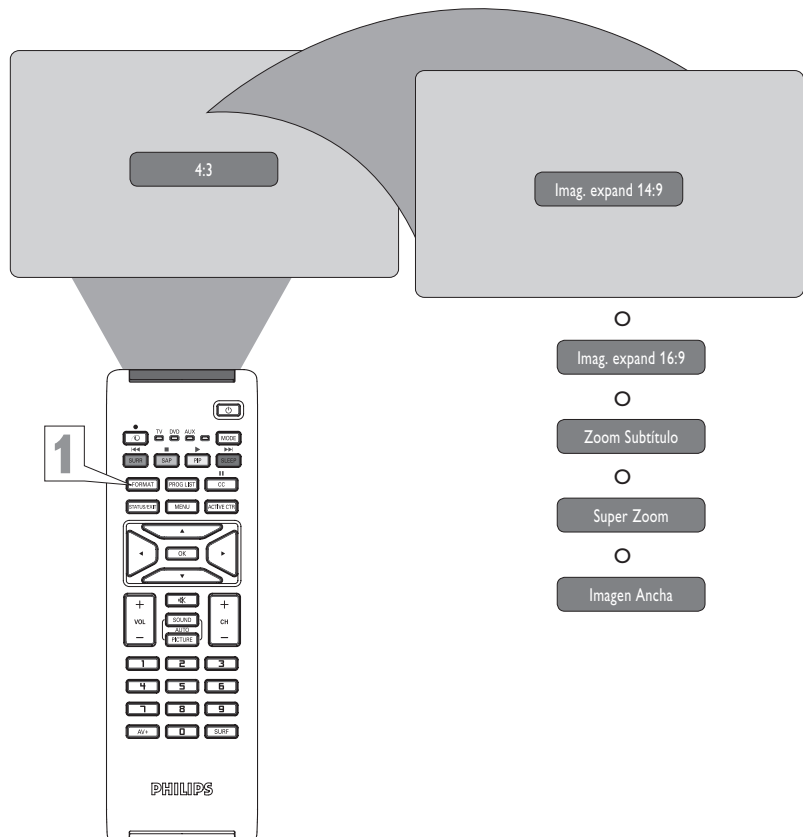



USO DEL CONTROL SUBTÍTULOS

Subtítulos (CC) le permite leer el contenido hablado de los programas de televisión en la pantalla del TV. Diseñada para ayudar a las personas con discapacidad auditiva, esta función usa cuadros de texto en pantalla para mostrar el diálogo y las conversaciones mientras se desarrolla el programa de TV.

- 1 Presione el botón CC** del control remoto para seleccionar un modo de subtítulos: CC No, CC1, CC2, o CC Mudo si la estación de TV que transmite en el canal tiene subtítulos disponibles. Para apagar los subtítulos, seleccione CC No.
- 2 Presione el botón STATUS/EXIT** para borrar el menú de la pantalla.

CONSEJO ÚTIL

NOTA : No todos los programas de TV y publicidad comercial se transmiten con Subtítulos (CC). Tampoco las estaciones emisoras usan necesariamente todos los MODOS de Subtítulos durante la transmisión de un programa que ofrezca Subtítulos. Consulte el listado de programas de TV de su área para conocer las estaciones y horarios de los programas que se transmiten con Subtítulos.

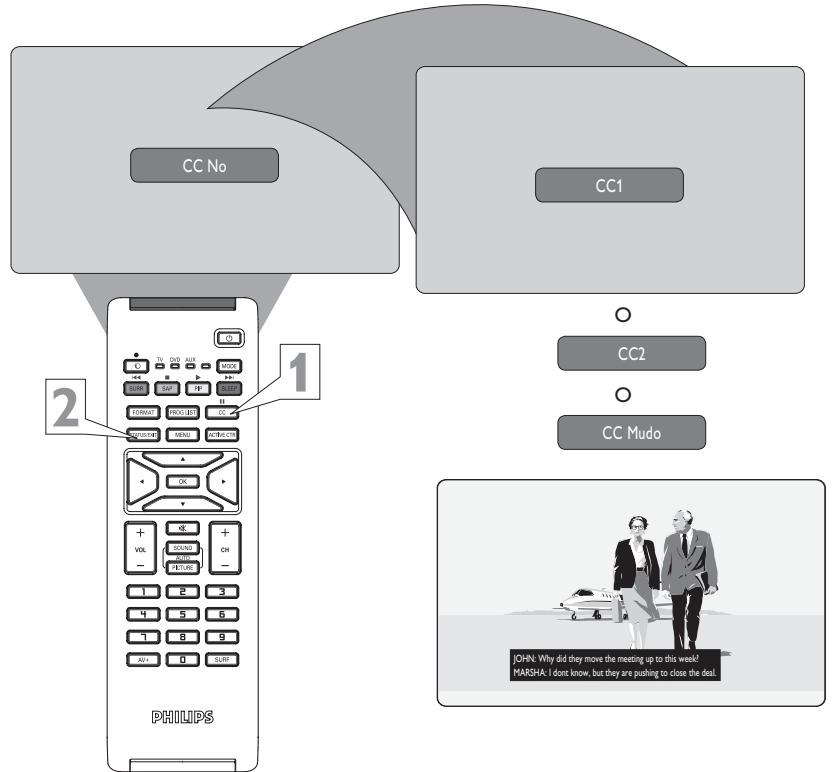

USO DE LOS CONTROLES DE APAGADO PROGRAMADO

¿Se ha quedado dormido alguna vez frente al TV, solamente para que lo despierte a las dos de la mañana el ruido de la carta de ajuste chillando en sus oídos? Bien, su TV le permite evitar esta molestia apagándose a sí mismo. Con la función Apagado Progr., usted puede ajustar un temporizador para que apague automáticamente el TV después del lapso de tiempo que usted elija (en incrementos de 15 minutos hasta 60 minutos, luego incrementos de 30 minutos hasta 90 minutos, luego incrementos de 60 minutos hasta 240 minutos).

- 1 Presione el botón SLEEP** del control remoto. La función Apagado Progr. aparecerá en la parte inferior de la pantalla.
- 2 Dentro de cinco segundos, presione el botón SLEEP** repetidamente para elegir la cantidad de tiempo (incrementos de 15 minutos hasta 60 minutos, luego incrementos de 30 minutos hasta 90 minutos, luego incrementos de 60 minutos hasta 240 minutos) antes de que se apague el TV.

Durante el último minuto antes de que el TV se apague, aparecerá en pantalla una cuenta regresiva.

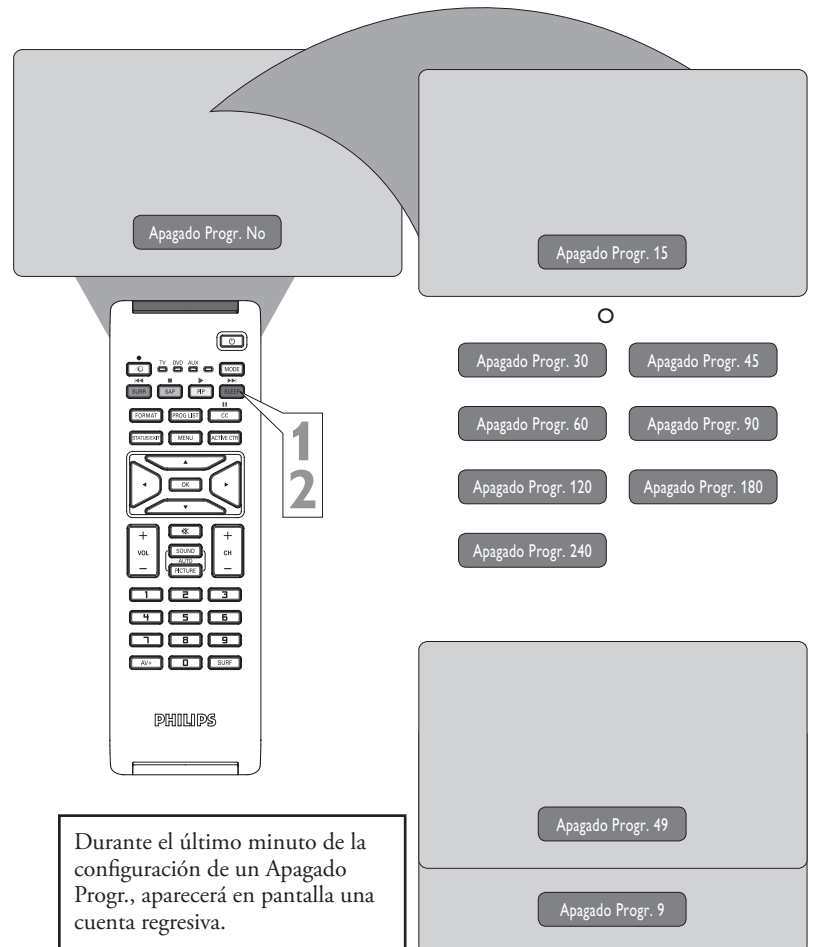

CONSEJO ÚTIL

Para ver cuántos minutos quedan antes de que el TV se apague a sí mismo, presione el botón STATUS/EXIT. Una configuración del Apagado Progr. se puede cancelar presionando cualquier botón durante el último minuto de la operación.

USO DE CONTROL LISTA CANALES



El control Lista Canales le permitirá revisar rápidamente todos los canales programados que han sido colocados en la memoria del televisor (para obtener más detalles, consulte la sección Auto Programación en este manual) Esta función le permitirá seleccionar con facilidad los canales deseados que está buscando. Lista Canales le mostrará el número de canal, el nombre del canal si le ha dado alguno y si tiene AutoLock encendido.

- 1 Presione el botón **PROGR LIST** del control remoto para mostrar la lista actual de canales instalados (se resaltará el canal actual).
- 2 Presione los botones **CURSOR HACIA ARRIBA** o **HACIA ABAJO** para desplegar la lista de canales, resaltando el que desea activar.
- 3 Presione el botón del **CURSOR A LA DERECHA** para activar el canal. El TV sintonizará dicho canal.
- 4 Presione el botón **STATUS/EXIT** para borrar el menú de la pantalla.

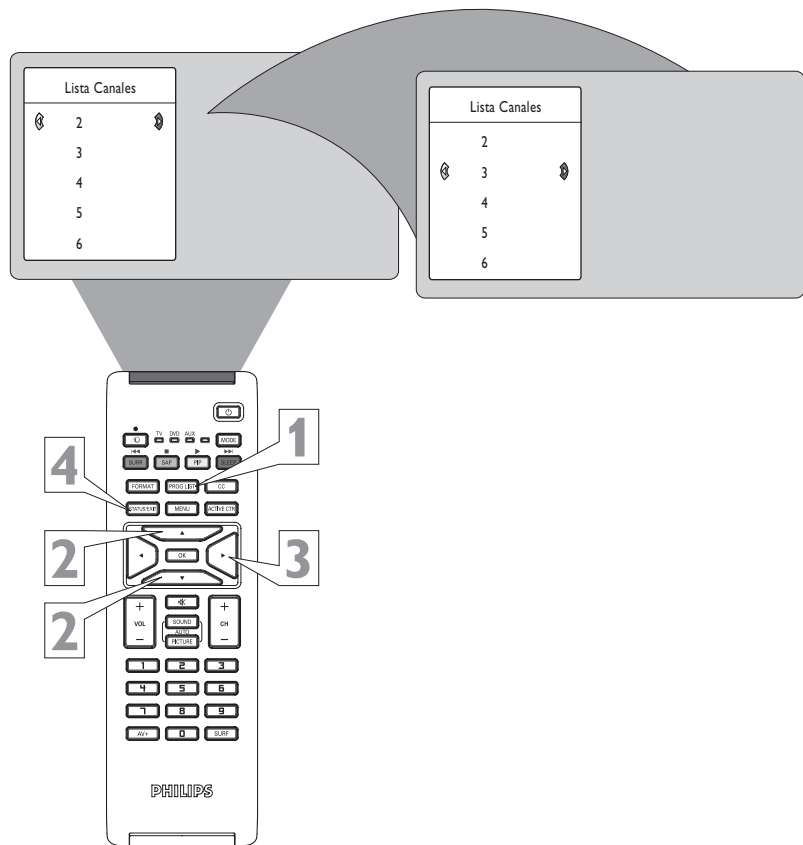

CONFIGURACIÓN DE CONTROL ACTIVO



Active Control (Control Activo) monitorea y ajusta las señales entrantes de video para proporcionar la mejor calidad de imagen.

Cuando usted escoge activar Control Activo, la nitidez de la imagen y la reducción del ruido se controlan automáticamente. Control Activo ajusta continua y automáticamente estas configuraciones de imagen.

Puede escoger tres modos: Control Activo No, Control Activo Sí o Control Activo Sensor de Luz.

- 1 Presione el botón **Control Activo** del control remoto para alternar entre las tres opciones y seleccionar la deseada.
- 2 Presione el botón **STATUS/EXIT** para borrar el menú de la pantalla.

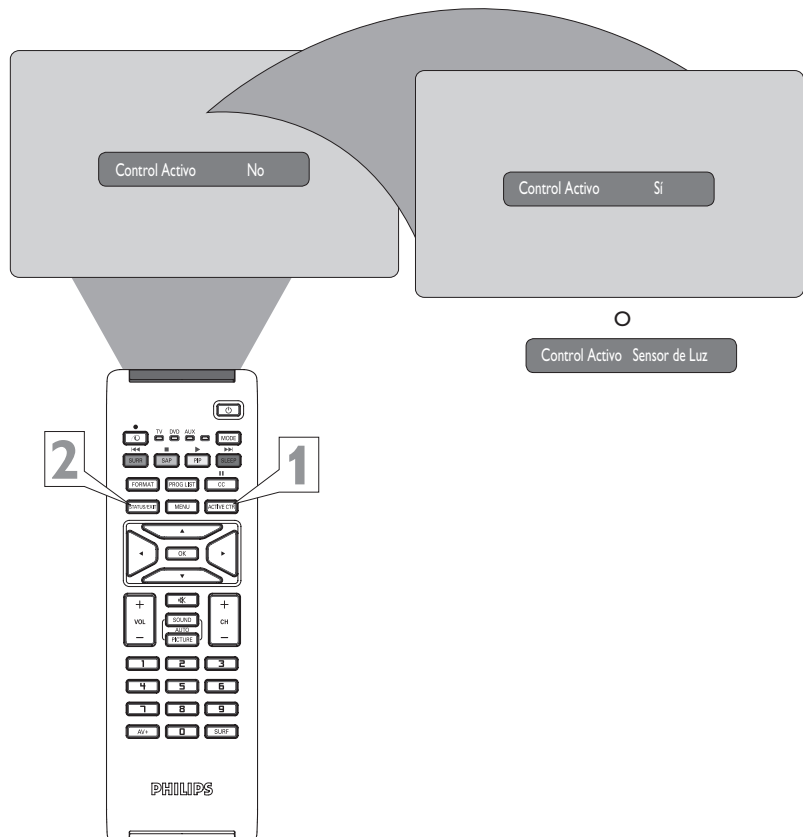



USO DE CONTROL SURF

Con el botón SURF de su control remoto se puede seleccionar una lista o serie de canales vistos anteriormente. Con esta función, usted puede cambiar fácilmente entre diferentes canales de TV que actualmente le interesan. El control SURF le permite configurar hasta diez canales en su lista de vista rápida.

- 1 Presione el botón CANAL (+) o (-)** (o los botones de número) para seleccionar un canal a fin de agregarlo a la lista SURF.
- 2 Presione el botón SURF** del control remoto. Puede que la pantalla indique, "Lista Surf Esta Vacía". El número del canal actual se muestra con "Agregar?" a la derecha.
- 3 Mientras el mensaje de la lista de SURF o la lista de canales de SURF está en pantalla, presione el botón del CURSOR A LA DERECHA** para agregar el presente canal a la lista de SURF.
- 4 Si desea borrar el presente canal de la lista de SURF, presione el botón del CURSOR A LA DERECHA** nuevamente.

Para agregar más canales (hasta un máximo de 10) a la lista de SURF, repita los pasos 1 a 3.

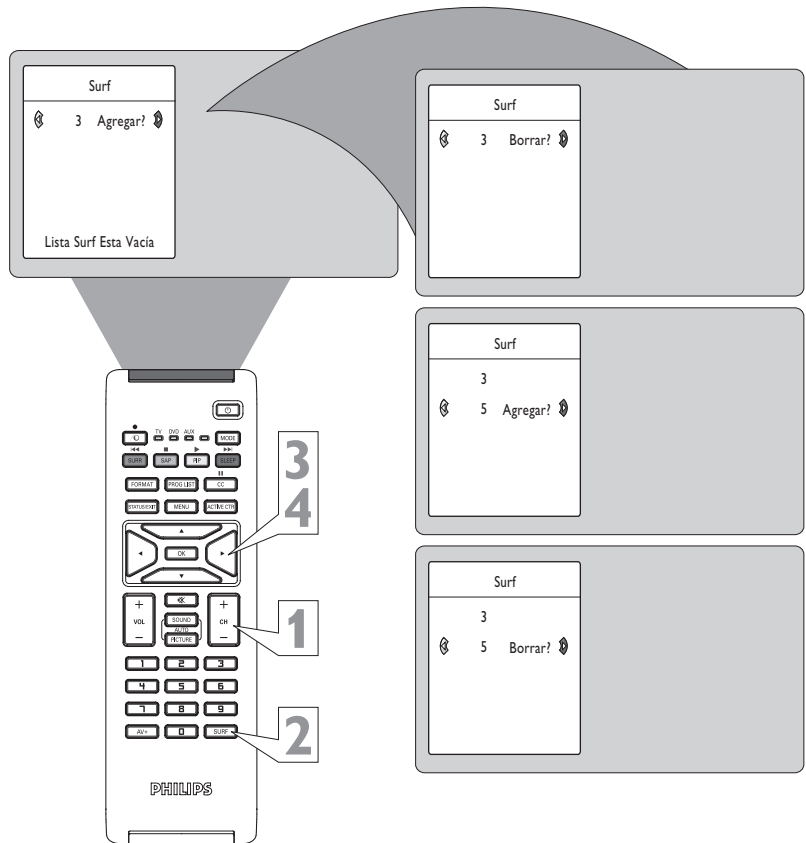

CONSEJO ÚTIL

Junto con los canales programados regularmente, también se pueden agregar a la lista de SURF las conexiones de fuentes de vídeo externas. Esto significa que los enchufes A/V externos y sus canales pueden agregarse a su lista SURF. Use el botón Fuente para sintonizar el canal y siga los mismos pasos descritos en esta página para agregar esos canales a la lista Surf.



USO DEL CONTROL PIXEL PLUS (dependiendo del modelo)

PixelPlus™ crea un rendimiento cercano a la alta definición (HD) dentro del TV basándose en una señal de entrada normal. Al doblar el número de líneas y el número de píxeles por línea, PixelPlus™ mejora tanto las transmisiones normales como la entrada de DVD, obteniendo un realce y una profundidad sin igual. Puede ver la diferencia entre una señal de transmisión normal y una mejorada con PixelPlus™ al seguir los pasos descritos a continuación.

- 1 Presione el botón PixelPlus** del control remoto. En la pantalla aparecerá un PixelPlus demo. El lado izquierdo de la pantalla muestra la imagen sin la mejora de PixelPlus mientras que el lado derecho se muestra con el control PixelPlus encendido.
- 2 Presione el botón PixelPlus** del control remoto para borrar la pantalla demo.

Nota: No se puede desactivar PixelPlus™, es una función del TV. Sólo puede ver la diferencia en una señal con o sin PixelPlus™.

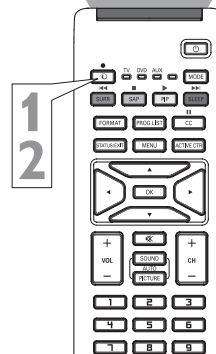
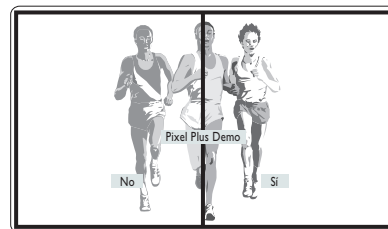

USO DE CONTROL AUTO PICTURE™



Ya sea que usted esté viendo una película o un juego de video, su TV tiene configuraciones de control automático de video que coincidirán con la fuente del programa o contenido actuales. AutoPicture™ reconfigura rápidamente los controles de video de su TV para varios tipos diferentes de programas y condiciones de visión que pueda haber en su hogar. Los controles Películas, Deportes, Señal Débil y Multimedia de AutoPicture™ han sido preconfigurados en fábrica para ajustar automáticamente los niveles de brillo, color, imagen, nitidez, tinte y temperatura de color del TV. Las configuraciones Personales de AutoPicture™ son las que usted realiza a través de las opciones de IMAGEN dentro del menú en pantalla.

- 1 Presione el botón PICTURE** en el control remoto. La configuración actual de AutoPicture™ aparecerá en medio de la pantalla.
- 2 Presione el botón PICTURE varias veces** para seleccionar entre ajustes de imagen Personal, Películas, Deportes, Señal Débil, o Multimedia.

NOTA: La configuración Personal y las opciones de imagen dentro del menú en pantalla son las mismas. Esta es la única opción que se puede cambiar en AutoPicture™. Para ajustar estas configuraciones, use las opciones de imagen dentro del menú en pantalla. Todas las demás configuraciones se establecen en fábrica durante la producción y no se pueden ajustar.

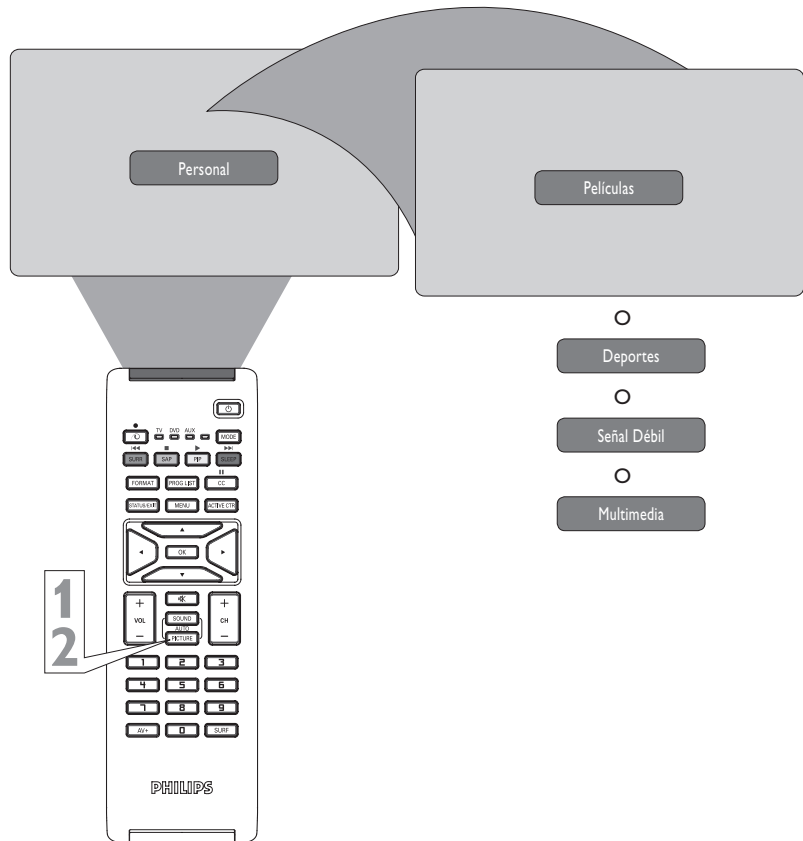

USO DE CONTROL AUTO SOUND™



AutoSound™ le permite escoger entre tres controles ajustados en fábrica y un control personal que usted ajusta según sus propias preferencias a través del submenú en pantalla Sonido. Los tres controles ajustados en fábrica (Voz, Música y Teatro) le permiten adaptar el sonido del TV para mejorar la programación en particular que está viendo. Siga estos pasos para seleccionar cualquiera de las opciones.

- 1 Presione el botón SOUND** en el control remoto. La configuración actual de AutoSound™ aparecerá en medio de la pantalla.
- 2 Presione el botón SOUND varias veces** para alternar entre las cuatro opciones: Personal, Voz, Música o Teatro.

Recuerde, sólo el control Personal puede ser cambiado por el espectador. Esto cambia las configuraciones en los controles Sonido del menú principal en pantalla

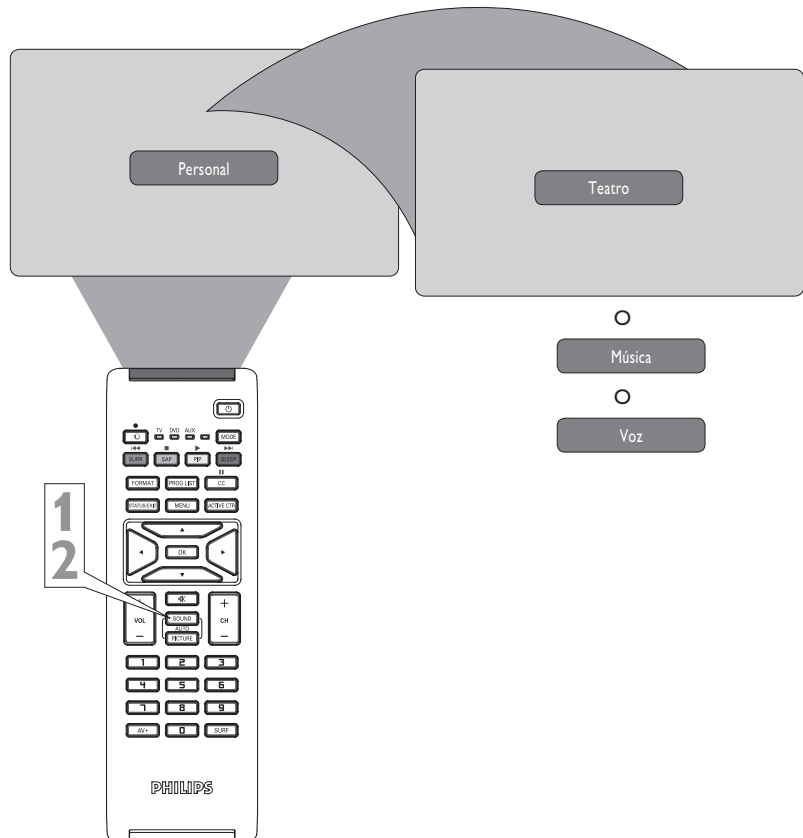

CONSEJO ÚTIL

AutoSound™ funciona sólo con los programas que vienen a través de la entrada ANTENA/CABLE (ANT) en la parte de atrás del TV (audio RF). No controla los niveles de sonido de las conexiones externas.



BOTONES DEL CONTROL REMOTO RELACIONADOS CON EL DISPOSITIVO ACCESORIO

BOTÓN 0 GRABAR ●

Mantenga presionado el botón GRABAR VCR para comenzar una grabación en el VCR.

BOTÓN REBOBINAR ◀◀

Presione para rebobinar las cintas. Para algunos VCR, puede que haya que presionar primero el botón PARAR y luego REBOBINAR. Puede usarse para explorar hacia atrás a través de capítulos o títulos en películas en DVD.

BOTÓN PARAR ■

Presione para detener el movimiento de una cinta o para detener la reproducción de un DVD.

BOTÓN DE NÚMERO

Presione estos botones para seleccionar directamente los canales. También puede usarse para introducir números directos de configuraciones de función en ciertos menús en pantalla.

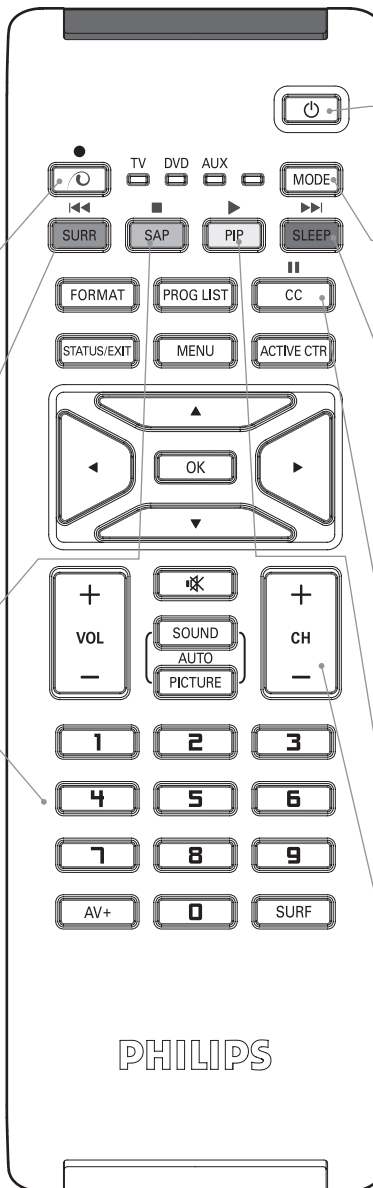

BOTÓN DE ENCENDIDO

Presione para encender y apagar el dispositivo accesorio.

BOTÓN MODO

Seleccione el modo correcto para enviar los comandos remotos al dispositivo accesorio. Aparecerá una luz sobre el modo seleccionado.

BOTÓN AVANCE RÁPIDO ▶▶

Presione para avanzar rápidamente una cinta o DVD. Para algunos dispositivos accesorios, puede que deba presionar primero el botón PARAR y luego el botón AVANCE RÁPIDO. En el modo de reproducción, mantenga presionado el botón para ver la imagen avanzando rápidamente.

BOTÓN PAUSA ||

Presione para detener temporalmente la cinta durante una reproducción o grabación o para detener temporalmente la reproducción de un DVD. Presione nuevamente para soltar Pausa.

BOTÓN REPRODUCIR ▶

Presione para comenzar a reproducir una cinta de vídeo, un DVD, etc.

BOTONES CANAL + / -

Presione para explorar hacia arriba o hacia abajo a través de los números de canales si su dispositivo accesorio puede cambiar canales.

CONSEJO ÚTIL

Los botones en el control remoto no harán funcionar su dispositivo accesorio si esas funciones no se encuentran en el control remoto de su dispositivo accesorio.

Nota: Todas las funciones (particularmente Búsqueda, Rebobinado, Avance rápido, etc.) funcionarán lo mismo que con el control remo-



Su control remoto está configurado para hacer funcionar con su TV y con varios controles remotos infrarrojos (IR), VCR, Cajas de cable, Sistemas satelitales, DBS, DVD, etc. Sin embargo, es posible que sea necesario llevar a cabo sólo una vez un procedimiento para que el control remoto funcione con su VCR.

Este Método de acceso directo se usa en la mayoría de los dispositivos accesorios Philips y no se puede usar con otras marcas de dispositivos accesorios.

1 Coloque el botón **SELECT TV/DVD/AUX** para seleccionar el modo deseado.

2 Apunte el control remoto hacia el dispositivo y presione el botón de **ENCENDIDO**.

¿Se enciende el dispositivo accesorio?

Si es así, deténgase y pruebe otros botones de función en el control remoto. Si también hacen funcionar el dispositivo, el control remoto está listo y no se necesitan pasos adicionales.

Si **NO**, su dispositivo accesorio no funciona con este método. Tiene que usar el control remoto del dispositivo accesorio.

Satélite o DVD



Cable

CONSEJO ÚTIL

Los botones en el control remoto no harán funcionar su dispositivo accesorio si esas funciones no se encuentran en el control remoto de su dispositivo accesorio.

Nota: Todas las funciones (particularmente Búsqueda, Rebobinado, Avance rápido, etc.) funcionarán lo mismo que con el control remoto del dispositivo accesorio.

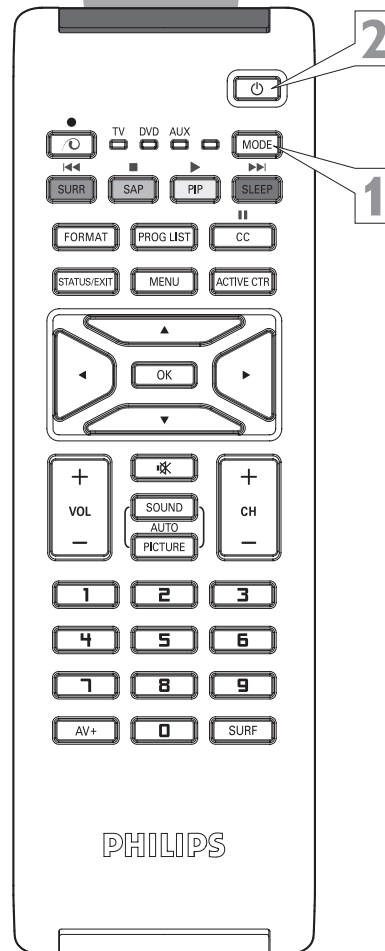



CONFIGURACIÓN DEL MODO PC

CONTROLES DE IMAGEN PC

Para garantizar la mejor calidad de imagen de la función PC de este TV, hay varios controles de imagen disponibles para ajustar.

- Desde la Lista fuente, escoja el modo **PC-VGA** o **PC-D** (dependiendo del cable usado para conectar el TV desde el PC). Consulte la página 22 y siga los pasos en "Uso de la Lista fuente".
- Presione el botón **MENU** del control remoto para mostrar el menú Imagen.
- Presione el botón del **CURSOR A LA DERECHA** para acceder al menú Imagen.
- Presione el botón del **CURSOR HACIA ARRIBA** o **HACIA ABAJO** varias veces para seleccionar alguno de los elementos de la imagen:
 - Brillo - agrega o resta luz desde la parte más oscura de la imagen.
 - Imagen - mejora el detalle de las partes más claras de la imagen.
 - Horizontal - le permite ajustar la ubicación horizontal de la imagen.
 - Vertical - le permite ajustar la ubicación vertical de la imagen.
 - Temp. De Color - Le permite ajustar la temperatura de color de la imagen. Seleccione entre Normal, Caliente o Frio.
- Una vez que la selección se haya resaltado, presione el botón del **CURSOR A LA IZQUIERDA** o **CURSOR A LA DERECHA** para navegar, ajustar o activar los controles específicos.
- Presione el botón **STATUS/EXIT** para borrar el menú de la pantalla.

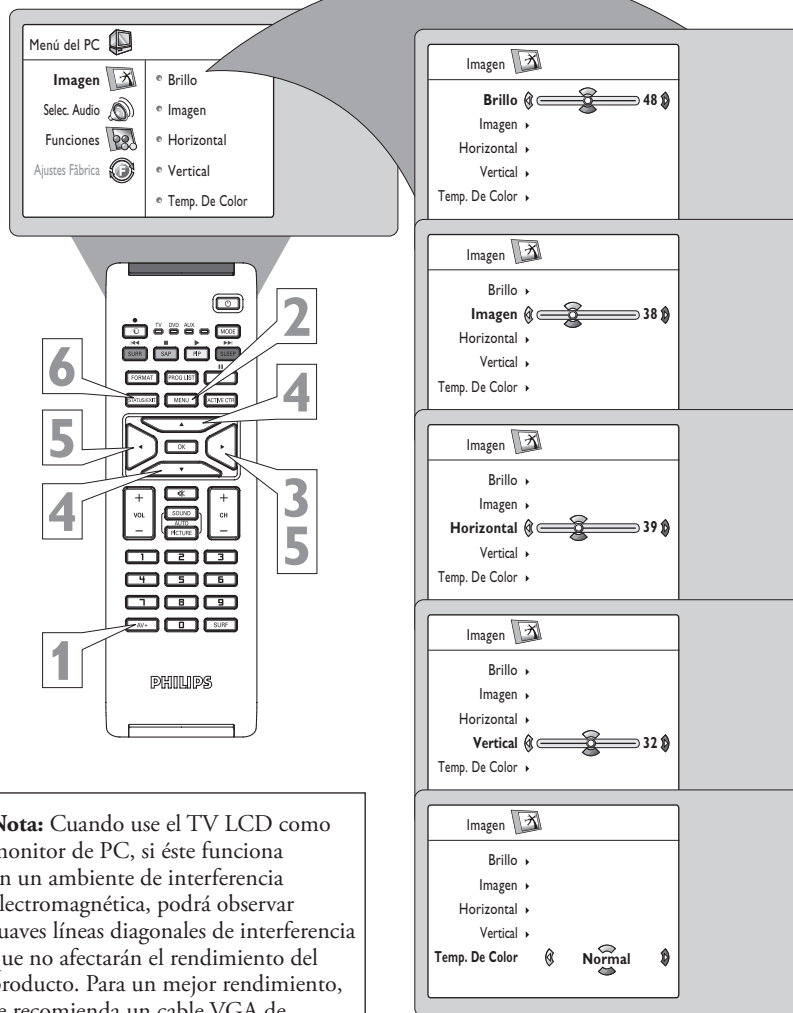

Español

SELECCIÓN DE AUDIO PC

Este TV le permite escoger que el sonido se escuche mientras está en modo PC. Puede seleccionar TV/HD o PC.

NOTA: Debe seleccionar la fuente antes de seleccionar PC. No puede cambiar el canal ni la estación mientras esté en el modo PC.

- Presione el botón **MENU** del control remoto para mostrar el menú en pantalla.
- Presione el botón del **CURSOR HACIA ABAJO** varias veces para resaltar Selec. de Audio.
- Presione el botón del **CURSOR A LA IZQUIERDA** o **A LA DERECHA** varias veces para seleccionar **PC/HD** o **TV**.
- Presione el botón **STATUS/EXIT** para borrar el menú de la pantalla.

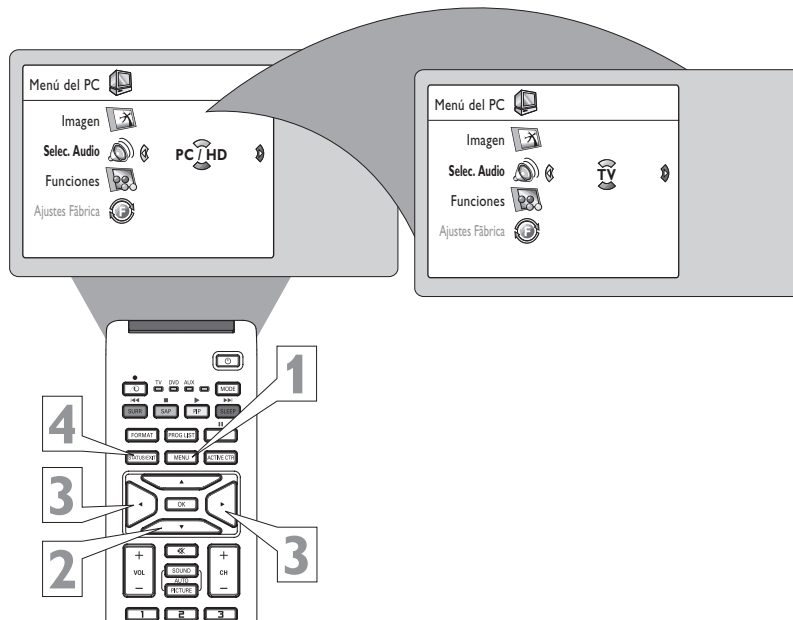



FUNCIONES DE PC

- 1** Presione el botón MENU del control remoto para mostrar el menú en pantalla.
- 2** Presione **VARIAS VECES** el botón del **CURSOR HACIA ABAJO** para resaltar **FUNCIONES**.
- 3** Presione el botón del **CURSOR A LA DERECHA** para acceder al menú Funciones.
- 4** Presione el botón del **CURSOR HACIA ARRIBA** o **HACIA ABAJO** para acceder a los elementos del men - Funciones:
 - Fase** - elimina las líneas horizontales perturbadoras
 - Reloj** - elimina las líneas verticales perturbadoras
 - Formato** - escoge entre Pantalla Compl. y el formato original (Natural) de la pantalla PC.
 - PIP** - llame una ventana PIP para TV o HD.
 - Auto ajuste** - ajusta automáticamente el control a fin de dar la mejor calidad de imagen posible basándose en la señal que se está recibiendo.
- 5** Presione el botón del **CURSOR A LA IZQUIERDA** o **A LA DERECHA** para realizar los ajustes deseados.

Nota: Para la función Auto ajuste, presione el **CURSOR HACIA LA IZQUIERDA** para comenzar el ajuste. Cuando el ajuste esté completo, presione el **CURSOR HACIA ARRIBA** o **HACIA ABAJO** para seleccionar **SÍ** si es que desea almacenar el ajuste o seleccione **NO** si no desea almacenar el ajuste.
- 6** Presione el botón **STATUS/EXIT** para borrar el menú de la pantalla.

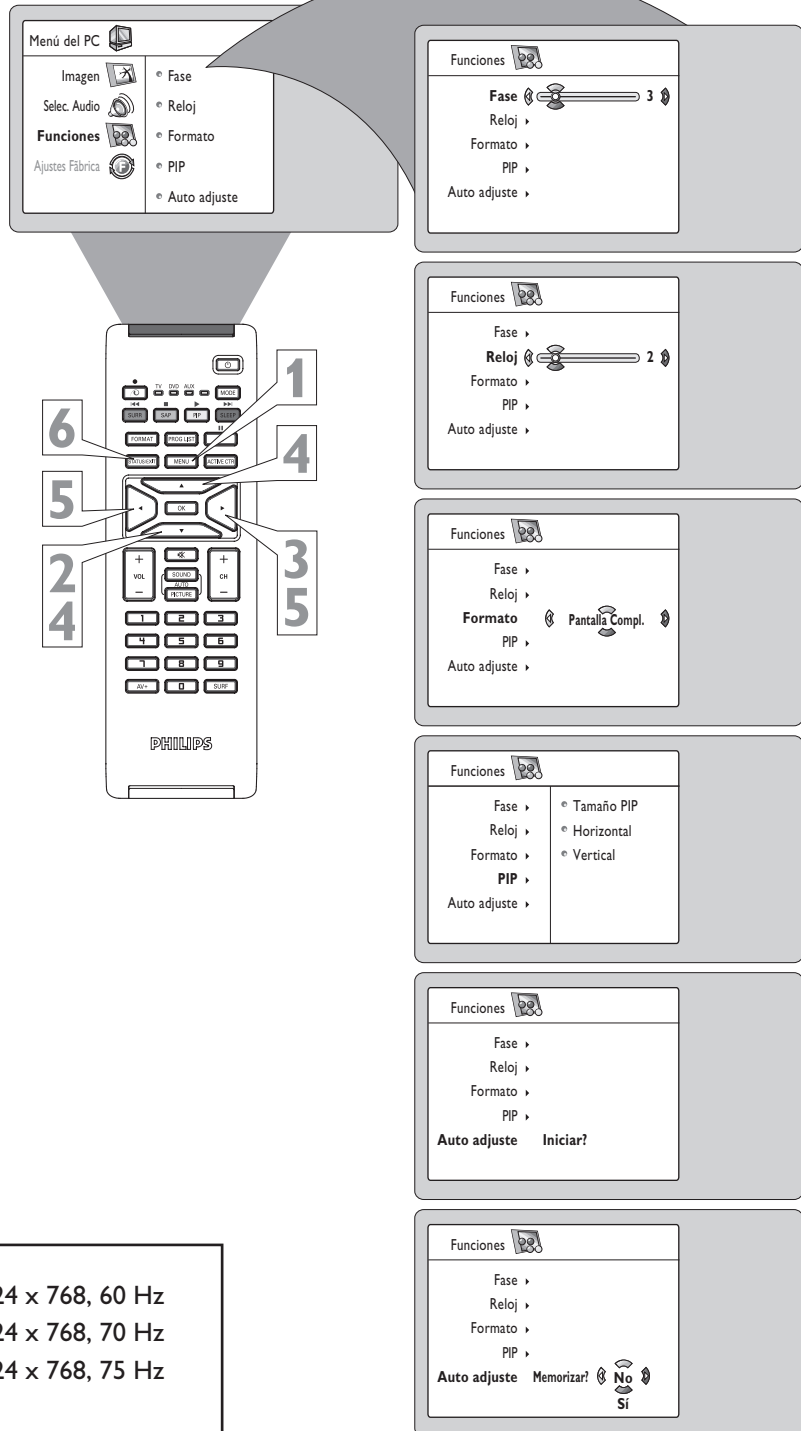

Antes de usar la función PIP, configure el computador para una resolución óptima (1024 x 768, 60Hz).

Nota: Si selecciona otra resolución, la función PIP no funcionará.

640 x 480, 60 Hz	800 x 600, 56 Hz	1024 x 768, 60 Hz
640 x 480, 67 Hz	800 x 600, 60 Hz	1024 x 768, 70 Hz
640 x 480, 72 Hz	800 x 600, 72 Hz	1024 x 768, 75 Hz
640 x 480, 75 Hz	800 x 600, 75 Hz	
720 x 400, 70 Hz	832 x 624, 75 Hz	



CONFIGURACIÓN DEL MODO PC

CONTROLES PIP EN EL MODO PC

Mientras se encuentre en el modo PC, puede hacer aparecer una ventana PIP para el canal de TV o HD.

Para que funcione PIP, se debe conectar un accesorio a la entrada CVI-1 (SD/HD), CVI-2 (SD/HD) o HDMI. (Consulte la Guía rápida de uso para obtener detalles sobre las conexiones).

- 1 Desde la Lista fuente, escoja el modo PC-VGA o PC-D (dependiendo del cable usado para conectar el TV desde el PC). Consulte la página 22 y siga los pasos en "Uso de la Lista fuente".
- 2 Presione el botón MENU para acceder al menú PC Mode.
- 3 Presione VARIAS VECES el botón del CURSOR HACIA ABAJO para resaltar FUNCIONES.
- 4 Presione el botón del CURSOR A LA DERECHA para acceder al menú Funciones.
- 5 Presione el botón del CURSOR HACIA ABAJO varias veces para resaltar PIP.
- 6 Presione el botón del CURSOR A LA DERECHA para acceder al menú PIP.
- 7 Presione el botón del CURSOR A LA IZQUIERDA o el del CURSOR A LA DERECHA para seleccionar las opciones de Tamaño PIP: No, Pequeño, Mediano, Grande o Lado a Lado.
- 8 Si desea mover horizontalmente la pantalla PIP, presione el botón del CURSOR HACIA ABAJO nuevamente para resaltar Horizontal.
- 9 Presione el botón del CURSOR A LA IZQUIERDA o a la DERECHA para mover la imagen de manera horizontal.
- 10 Si desea mover verticalmente la pantalla PIP, presione el botón del CURSOR HACIA ABAJO nuevamente para resaltar Vertical.
- 11 Presione el botón del CURSOR A LA IZQUIERDA o A LA DERECHA para mover la imagen verticalmente.
- 12 Presione el botón STATUS/EXIT para borrar el menú de la pantalla.

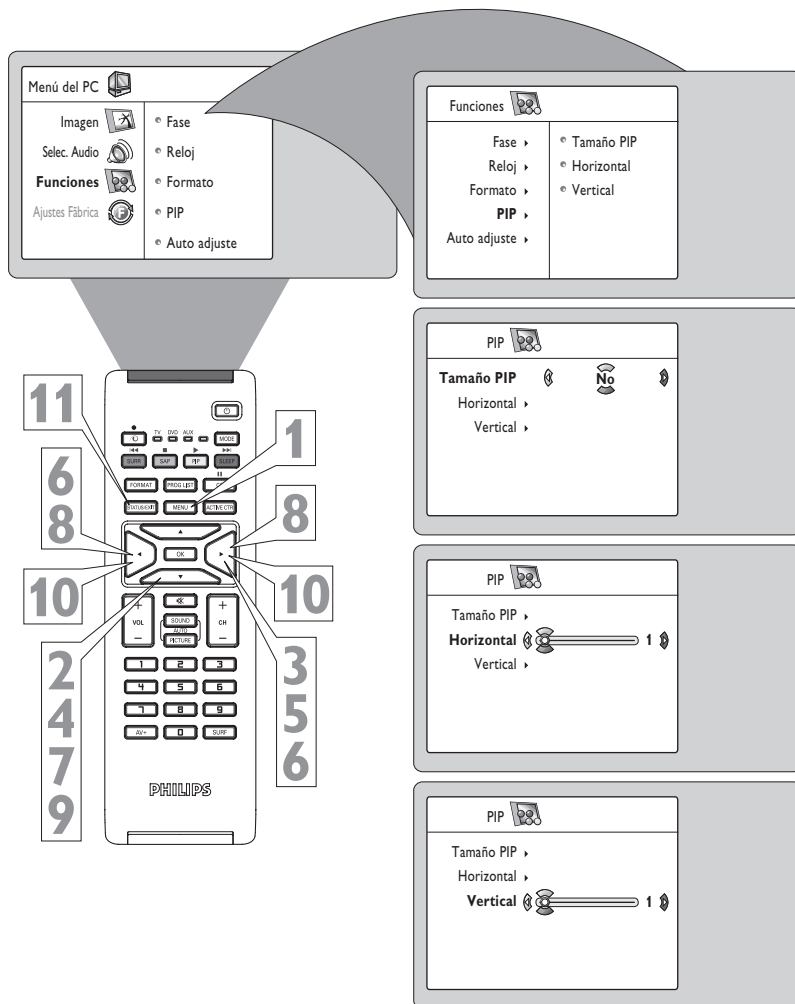

CONFIGURACIÓN DEL MODO HD (ALTA DEFINICIÓN)

CÓMO SELECCIONAR EL MODO HD

Puede cambiar rápidamente desde el modo TV o cualquier otro al modo HD.

- 1 Desde la Lista fuente, escoja CVI-1 (SD/HD), CVI-2 (SD/HD) o HDMI (dependiendo de los dispositivos accesorios digitales conectados a su TV). Consulte la página 21 y siga los pasos en "Uso de la Lista fuente".

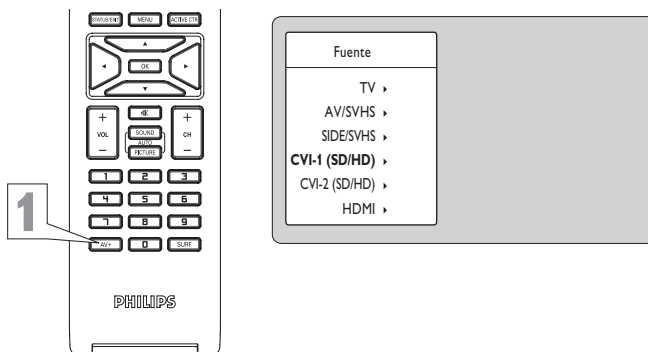



CONTROLES DE LA IMAGEN

El modo HD ofrece ciertas opciones de Imagen, Sonido y Bloqueo dentro de su menú en pantalla. Más abajo aparece una lista de las opciones del menú Imagen.

- 1 Desde la Lista fuente, escoja el modo HD.**
Consulte la página 21 y siga los pasos en "Uso de la Lista fuente".
- 2 Presione el botón MENU** en el control remoto para mostrar el menú en pantalla modo HD. Se resaltará la opción **IMAGEN**.
- 3 Presione el botón del CURSOR HACIA ABAJO** hasta que Imagen se resalte.
- 4 Presione el botón del CURSOR A LA DERECHA** para mover el menú hacia la izquierda y acceder a las opciones de menú en pantalla Imagen.
- 5 Presione el botón del CURSOR HACIA ARRIBA O HACIA ABAJO** para resaltar cualquiera de los controles Imagen del modo HD. Escoja entre:
BRILLO, COLOR, IMAGEN, NITIDEZ, TINTE o COLOR TEMP. DE COLOR.
BRILLO Este control agregará o restará luz desde la parte más oscura de la imagen.
COLOR - Este control agrega o elimina la intensidad de color de la imagen.
IMAGEN - Este control mejora el detalle de las partes más claras de la imagen.
NITIDEZ - Este control mejora el detalle en la imagen.
TINTE - Este control ajusta la imagen para obtener tonos de piel naturales.
TEMP. DE COLOR - Escoja a partir de las preferencias de imagen NORMAL (mantiene blanco los blancos), CALIENTE (vuelve azulado los blancos), o FRIO (vuelve rojizos los blancos).
- 6 Presione el botón del CURSOR A LA DERECHA o A LA IZQUIERDA** para ajustar el control seleccionado.
- 7 Presione el botón STATUS/EXIT** para borrar el menú en pantalla de la pantalla del TV cuando termine. O deje que desaparezca después de unos segundos.

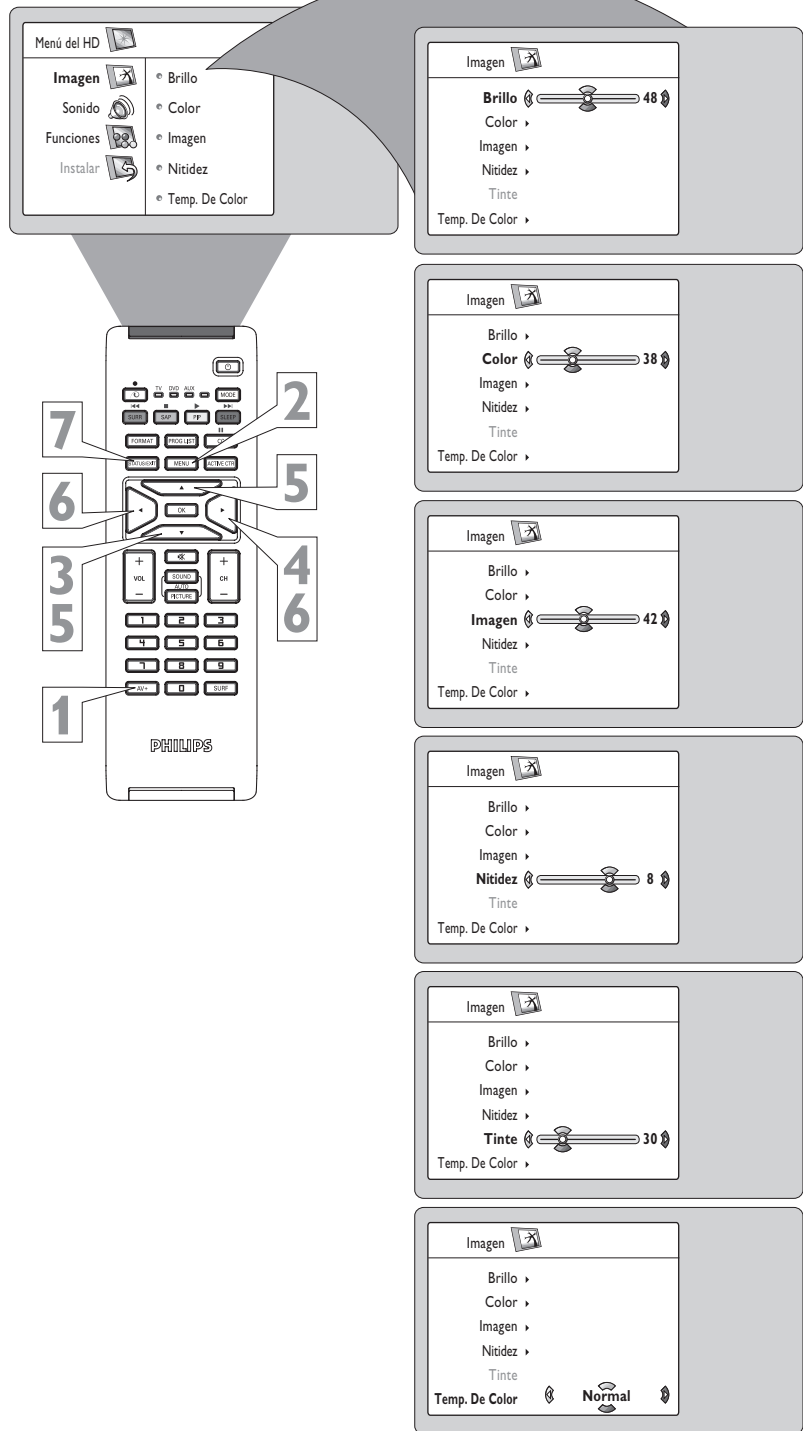



SETTING UP THE HD MODE (HIGH DEFINITION)

CONTROLES DE SONIDO

El modo HD también ofrece ciertos ajustes de control de sonido para ajustar finamente el sonido que se escucha en el modo HD.

- 1 Desde la Lista fuente, escoja el modo HD.**
Consulte la página 21 y siga los pasos en "Uso de la Lista fuente".
- 2 Presione el botón MENU** en el control modo HD. Se resaltará la opción IMAGEN.
- 3 Presione el botón CURSOR HACIA ABAJO** hasta que Sonido se resalte.
- 4 Presione el botón del CURSOR A LA DERECHA** para mover el menú hacia la izquierda y acceder a las opciones de menú Sonido.
- 5 Presione el botón del CURSOR HACIA ARRIBA O HACIA ABAJO** para resaltar cualquiera de los controles de Sonido del modo HD. Escoja entre: **ECUALIZADOR**, **BALANCE**, **AVL** o **DOLBY VIRTUAL**.
- 6 Presione el botón del CURSOR A LA DERECHA o A LA IZQUIERDA** para ajustar el control seleccionado.
- 7 Presione el botón STATUS/EXIT** para borrar el menú en pantalla de la pantalla del TV cuando termine. O deje que desaparezca después de unos segundos.

The diagram illustrates the navigation process through the TV's audio menu. It starts with the 'Menú del HD' (HD Menu) showing options like 'Imagen', 'Sonido', 'Funciones', and 'Instalar'. The 'Sonido' option is selected, leading to a list of audio settings: 'Ecuilizador', 'Balance', 'AVL', 'Dolby Virtual', 'SAP', and 'Sonido'. The 'Ecuilizador' (Equalizer) option is selected, showing a frequency response graph. The 'Balance' option is selected, showing a slider. The 'AVL' (Audyssey) option is selected, showing 'Sí' (Yes). The 'Dolby Virtual' option is selected, showing 'Dolby Virtual'. The 'SAP' (Stereo Audio Processing) option is selected, showing 'Sí'. Finally, the 'Sonido' (Sound) option is selected, showing 'Estereo' (Stereo).

CONSEJO ÚTIL

Ecuilizador – ajusta los tonos del sonido. Seleccione entre 120 Hz y 10 KHz.

Balance – ajusta el nivel de sonido que proviene de los altavoces izquierdo y derecho.

Dolby Virtual – agrega una mayor profundidad y dimensión al sonido del TV. Seleccione entre sonido Dolby Virtual o Estereo (si es estéreo) o entre Espacial o Mono (si es mono).



CONTROLES PIP EN EL MODO HD

Mientras esta en el modo HD, usted puede llamar una ventana PIP para un canal HD. Para que funcione PIP, se debe conectar un accesorio a la entrada CVI-1 (SD/HD), CVI-2 (SD/HD) o HDMI. (Consulte la Guía rápida de uso para obtener detalles sobre las conexiones).

- 1** Desde la Lista fuente, escoja el modo CVI-1 (SD/HD), CVI-2 (SD/HD) o HDMI. Consulte la página 22 y siga los pasos en "Uso de la Lista fuente".
- 2** Presione el botón MENU para acceder al menú HD Mode.
- 3** Presione VARIAS VECES el botón del CURSOR HACIA ABAJO para resaltar FUNCIONES.
- 4** Presione el botón del CURSOR A LA DERECHA para acceder al menú Funciones.
- 5** Presione el botón del CURSOR HACIA ABAJO varias veces para resaltar PIP.
- 6** Presione el botón del CURSOR A LA DERECHA para acceder al menú PIP.
- 7** Presione el botón del CURSOR A LA IZQUIERDA o el del CURSOR A LA DERECHA para seleccionar las opciones de Tamaño PIP: No, Pequeño, Mediano, Grande o Lado a Lado.
- 8** Si desea mover horizontalmente la pantalla PIP, presione el botón del CURSOR HACIA ABAJO nuevamente para resaltar Horizontal.
- 9** Presione el botón del CURSOR A LA IZQUIERDA o a la DERECHA para mover la imagen de manera horizontal.
- 10** Si desea mover verticalmente la pantalla PIP, presione el botón del CURSOR HACIA ABAJO nuevamente para resaltar Vertical.
- 11** Presione el botón del CURSOR A LA IZQUIERDA o A LA DERECHA para mover la imagen verticalmente.
- 12** Presione el botón STATUS/EXIT para borrar el menú de la pantalla.

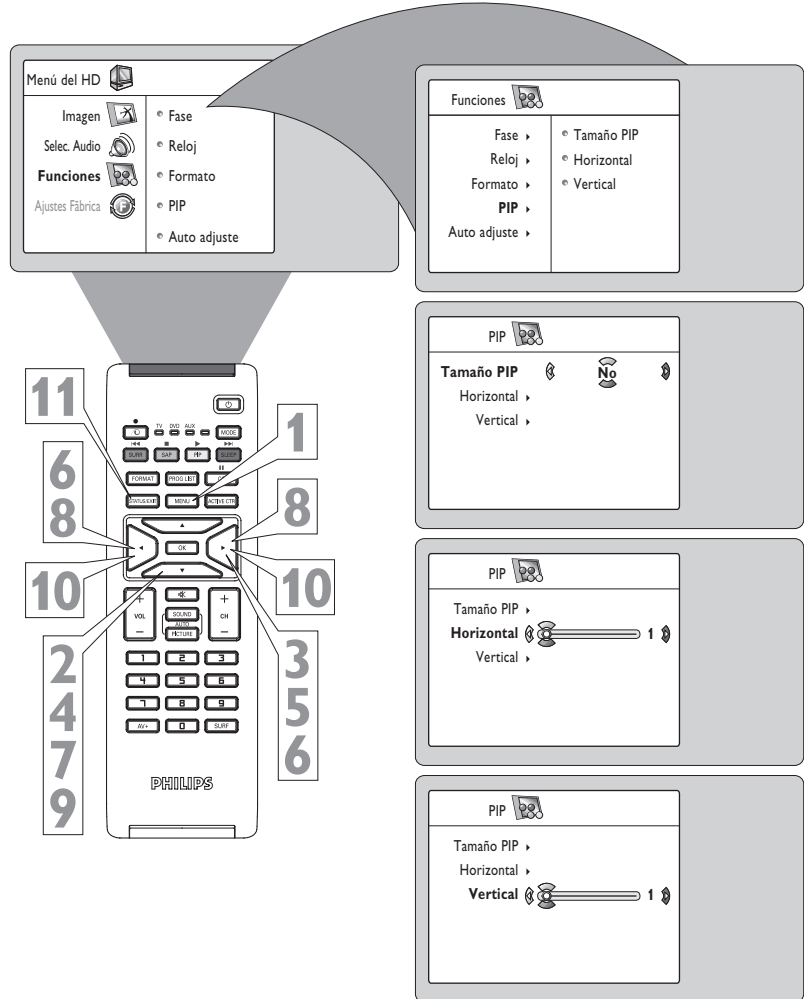

CONSEJO ÚTIL

Para apagar la ventana PIP, seleccione PIP Size y la opción No.

NOTA: También puede acceder a la ventana PIP presionando el botón del control remoto.

Presione una vez para mostrar la pantalla PIP.

Presione repetidamente para alternar a través de los varios tamaños pantallas de PIP.



No enciende

- Revise el cable de alimentación del TV. Desenchufe el TV, espere 10 segundos y luego reinserte la clavija en el tomacorriente y presione nuevamente el botón de ENCENDIDO.
- Compruebe que el tomacorriente no esté en un interruptor de pared.
- Si está usando una franja de energía CA, compruebe que el fusible de la franja de energía no esté fundido.

No hay imagen

- Revise las conexiones de antena/cable. ¿Están adecuadamente sujetas al enchufe ANT 75Ω del TV?
- Revise la configuración correcta del sintonizador en el control Sintonía.
- Trate de ejecutar la función Auto Programa para encontrar todos los canales disponibles.
- Presione el botón FUENTE en el remoto para comprobar que esté seleccionada la fuente de señal correcta.
- Si usa un dispositivo accesorio, asegúrese de que funcione adecuadamente.
- Si está en el modo PC, DEBE HABER presente una señal de vídeo o el TV se apagará.

No hay sonido

- Revise los botones de VOLUMEN.
- Revise el botón MUTE del control remoto.
- Si está tratando de conectar un equipo auxiliar, revise las conexiones de enchufes de audio.

El TV sólo produce sonido MONO.

- Si usa una caja de cable solamente con conexiones de tipo RF, la señal que proviene de la caja de cable sólo será MONO.
- Verifique la configuración de control de Sonido. Cámbiela a Estereo.

Se debilita el color en la reproducción de S-VHS

- Si S-VHS está desconectado, el color de la imagen se debilitará. Para restaurarlo, presione el botón CH +/- del control remoto y cambie al siguiente canal y luego vuelva al anterior.

El control remoto no funciona

- Revise las baterías. Si es necesario, reemplácelas por baterías de alto rendimiento (cloruro de zinc) o alcalinas tamaño AA.
- Limpie el control remoto y la ventana del sensor de remoto en el TV.
- Revise el cable de alimentación del TV. Desenchufe el TV, espere 10 segundos y luego reinserte la clavija en el tomacorriente y presione nuevamente el botón de ENCENDIDO.
- Si está usando una franja de energía CA, compruebe que el fusible de la franja de energía no esté fundido.
- Compruebe que el tomacorriente del TV no esté en un interruptor de pared.
- Asegúrese de que el control remoto está en el modo operativo correcto.
- Asegúrese de apuntar el control remoto a la Ventana del sensor remoto del TV. Para obtener más detalles, vea la página 1 de la Guía de uso rápido.

EL TV muestra un canal equivocado o no muestra canales más allá del 13

- Repita la selección del canal.
- Agregue los números de canal deseados a la memoria del TV (usando el control EDITAR CANAL).
- Compruebe que Sintonía esté configurado en la opción CABLE y ejecute la función Auto Programa para encontrar todos los canales disponibles.



ADVERTENCIA respecto a imágenes fijas en la pantalla del TV:

No deje imágenes fijas o de buzón en pantalla durante largos períodos. Esto puede causar un envejecimiento desigual del indicador.

El uso normal del TV debe involucrar la exhibición de cuadros que contengan imágenes en constante cambio y movimiento que llenen la pantalla. Tenga cuidado de no dejar imágenes fijas en la pantalla durante largos períodos o mostrar la misma imagen en la pantalla con demasiada frecuencia, porque en los tubos de imagen pueden quedar sutiles imágenes fantasma. Las fuentes de imágenes fijas pueden ser discos DVD, discos láser, juegos de vídeo, discos CD-i, cintas de vídeo, cajas de televisión digital, canales de emisoras, canales de cable, canales de satélite y otros. He aquí algunos ejemplos de imágenes fijas (esta no es una lista exhaustiva; puede encontrar otras en su visualización):

- **Menús de DVD**—listados del contenido de un disco DVD
- **Las barras negras de buzón**—que se muestran en la parte superior e inferior de la pantalla de TV cuando se ve una película de pantalla ancha (16:9) en un TV con una proporción estándar (4:3).
- **Imágenes y cuadros** de objetivos de juegos de vídeo
- **Logotipos de estaciones de televisión**—presentan un problema si son brillantes y fijas; es menos probable que los gráficos móviles o de bajo contraste causen un envejecimiento desigual del tubo de imagen
- **Denominaciones abreviadas de valores bursátiles**—se presentan en la parte inferior de la pantalla del TV
- **Logotipos y visualizaciones de precios de los canales de compra**—brillantes y que se muestran constante o repetidamente en el mismo lugar de la pantalla del TV.

Ubicación del TV

- Para evitar la deformación del gabinete, los cambios de color del mismo y un mayor riesgo de falla del aparato, no coloque el TV donde la temperatura pueda llegar a ser muy alta; por ejemplo, a la luz solar directa o cerca de un artefacto calefactor.
- Asegúrese de permitir un flujo de aire libre hacia y desde la cubierta posterior perforada del aparato.

Limpieza

- Para evitar posibles riesgos de choque eléctrico, asegúrese de que el TV esté desenchufado desde el tomacorriente antes de limpiarlo.
- Quite regularmente el polvo del TV con un plumero seco que no produzca arañazos a fin de mantenerlo limpio.
- Al limpiar el TV, tenga cuidado de no arañar o dañar la superficie de la pantalla. Evite el uso de joyas o de cualquier elemento abrasivo. No use limpiadores domésticos. Limpie la pantalla delantera con un paño limpio humedecido con agua. Para limpiar, emplee movimientos uniformes, verticales y suaves.
- Limpie suavemente las superficies del gabinete con un paño limpio o esponja humedecidos en una solución de agua limpia y fría y un detergente o jabón suave. Use un paño limpio y seco para secar las superficies lavadas. No use acetona, tolueno o alcohol para limpiar la pantalla.
- Ocasionalmente limpie con aspiradora los orificios de ventilación o ranuras en la cubierta posterior del aparato.
- Nunca use diluyentes, aerosoles insecticidas u otros productos químicos sobre el gabinete o cerca de éste, ya que ellos podrían causar un daño permanente al acabado del gabinete.



Limpieza y cuidado.....	36	Control AutoSound™	26
Controles Ajuste de sonido		Control Auto Programa.....	7
Control AVL (Nivelador automático de volumen).....	10	Control AutoPicture™	26
Control Balance	10	Control AVL (Nivelador automático de volumen)	10
Controles del Ecualizador.....	10	Control Balance	10
Control Dolby Virtual	10	Control Editar canal (Agregar o borrar canales)	7
SAP.....	10	Control de subtítulos	23
Control Estereo.....	10	Control Dolby Virtual.....	10
Controles del Temporizador	11	Control Ecualizador	10
Controles del modo HD		Ajuste Fino.....	8
How to Select HD Mode	31	Control Idioma	6
Controles del Ajuste de imagen	32	Controles del Ajuste de imagen	9
Controles de Ajuste de sonido	33	Control Lista Canales.....	25
Controles PIP.....	34	Control Pixel Plus	24
Índice.....	37	Programación del control remoto para los dispositivos accesorios Botones del control remoto relacionados con el dispositivosc accesorios	27
Controles del modo PC		Cómo usar el control remoto con dispositivos accesorios Philips	28
Controles de Selección de audio	29	Control SAP (Programación de audio secundario)	10
Controles de Función de PC.....	30	Control Apagado programado.....	23
Controles del Ajuste de imagen	29	Control Fuente	22
Controles PIP.....	31	Control Estereo/Mono	10
Información de registro	2	Control Surf.....	25
Seguridad/Precauciones	3-4	Sistema.....	8
Tabla de contenidos	5	Controles del Temporizador	11
Consejos para la localización de fallas.....	35	Control de Sintonía.....	6
Controles modo TV		Control Pantalla ancha (Formato de pantalla).....	22
Active Control (Control Activo)	24	Garantía.....	38
Controles de AutoLock			
Código de acceso.....	13		
Bloqueo de canales	14		
Opciones de bloqueo	18		
Borrado de todos los canales bloqueados	15		
Clasificaciones de películas.....	16		
Pantalla de revisión.....	19		
Clasificaciones de TV.....	17		
Comprensión del Control AutoLock™	12		

GARANTÍA LIMITADA PHILIPS

Un (1) año de mano de obra y de reparación de piezas (Instalación)

PHILIPS CONSUMER ELECTRONICS garantiza este producto contra defectos en el material o en la mano de obra, sujeto a las condiciones que se establecen a continuación:

COMPROBANTE DE COMPRA:

Para obtener la reparación garantizada del producto, debe presentar un comprobante de la fecha de la compra. Se considera como tal comprobante un recibo de venta o algún otro documento que indique tanto el producto y la fecha en que lo compró, como también el distribuidor minorista autorizado.

COBERTURA:

(Si se determina que este producto tiene defectos)

MANO DE OBRA: Durante un período de un (1) año desde la fecha de compra, Philips reparará o reemplazará el producto, según sea su criterio, sin ningún costo o pagará los cargos por concepto de mano de obra a la instalación de reparación autorizada de Philips (consulte los números de teléfono de servicio técnico de la garantía en la columna siguiente). Después de un período de un (1) año, Philips no será responsable de los gastos en que se incurra.

PIEZAS: Durante un período de un (1) año desde la fecha de compra, Philips proporcionará, sin ningún costo, piezas de repuesto nuevas o reacondicionadas a cambio de las piezas defectuosas. La instalación de reparación autorizada de Philips proporcionará el retiro y la instalación de la pieza de acuerdo con lo que indique la garantía de mano de obra específica.

SIN COBERTURA DE GARANTÍA

Su garantía no cubre:

- Los costos de mano de obra por la instalación o preparación del producto, el ajuste de controles del cliente en el producto y la instalación o reparación de los sistemas de antena externos al producto.
- La reparación del producto y/o el reemplazo de piezas debido a la instalación inadecuada, a conexiones hechas a un suministro de voltaje inadecuado, al abuso, descuido, mal uso, accidentes, reparaciones no autorizadas u otras causas que no se encuentren en control de Philips.
- Un producto que requiera modificación o adaptación para permitir su operación en cualquier país que no sea el país para el que se diseñó, fabricó, aprobó y/o autorizó o la reparación de productos dañados por estas modificaciones.
- Los daños al producto durante el envío cuando el empaque no ha sido el adecuado o los costos asociados con el empaque.
- La pérdida del producto en el traslado y cuando no se pueda proporcionar una firma que verifique el recibo.
- Un producto que se use para propósitos comerciales o institucionales (lo que incluye, entre otros, los de alquiler).
- Los productos vendidos TAL COMO ESTÁN o RENOVADOS.

GARANTÍA DE ENVÍO

En el caso que deba ocupar la garantía de envío para la reparación, envíe el producto en su caja y material de embalaje original a una instalación de servicio técnico autorizada de Philips para que lo reparen. Si no tiene la caja ni el material de embalaje original, embale el producto de manera profesional para enviarlo. Envíe el producto por una empresa de transporte rastreado. Cuando deba enviar el producto a Philips para que lo reparen, usted deberá pagar los costos del envío. Philips pagará los costos de envío al regresarle el producto.

PARA OBTENER EL SERVICIO TÉCNICO DE LA GARANTÍA EN EE.UU., PUERTO RICO O EN LAS ISLAS VÍRGENES DE EE.UU...

Comuníquese con el Centro de Atención al Cliente al:

1-888-PHILIPS (1-888-744-5477)

PARA OBTENER EL SERVICIO TÉCNICO DE LA GARANTÍA EN CANADÁ...

1-800-661-6162 (si habla francés)

1-888-PHILIPS (1-888-744-5477) - (si habla inglés o español)

LA REPARACIÓN O EL REEMPLAZO, SEGÚN LO DISPONE ESTA GARANTÍA, ES LA SOLUCIÓN EXCLUSIVA PARA EL CLIENTE. PHILIPS NO SERÁ RESPONSABLE DE LOS DAÑOS CASUALES O IMPORTANTES QUE INFRINJAN ALGUNA GARANTÍA EXPRESA O IMPLÍCITA SOBRE ESTE PRODUCTO. CON EXCEPCIÓN DE LO QUE PROHIBA LA LEY VIGENTE, TODA GARANTÍA IMPLÍCITA DE COMERCIABILIDAD Y ADECUACIÓN PARA UN PROPÓSITO PARTICULAR EN ESTE PRODUCTO ESTÁ LIMITADA EN DURACIÓN A LO QUE ESPECIFIQUE ESTA GARANTÍA.

Algunos estados no permiten las exclusiones o la limitación de los daños casuales o importantes, ni permiten limitaciones sobre la duración de la garantía implícita, de modo que es posible que las limitaciones o exclusiones anteriores no se apliquen a usted. Además, si usted celebra un contrato de servicio con la sociedad PHILIPS en un plazo de noventa (90) días desde la fecha de venta, no se aplicará la limitación sobre la duración de la garantía implícita.

Esta garantía le otorga derechos legales específicos. Usted puede tener otros derechos que varían entre los diferentes estados y provincias.

Philips, P.O. Box 671539, Marietta, GA. 30006-0026

(Garantía: 4835 710 27150)