

SYLVANIA

37" Digital LCD TV

Owner's Manual

LC370SS9

INTRODUCTION

PREPARATION

WATCHING TV

OPTIONAL SETTING

TROUBLESHOOTING

INFORMATION

NEED HELP?
PLEASE CALL TOLL FREE!
1-800-968-3429
OR VISIT OUR WEB SITE AT
www.sylvania-ce.com



HDMI



**TO RECEIVE DIGITAL/ANALOG SIGNAL,
YOU MUST CONNECT ANTENNA.**



The model and serial numbers of this unit may be found on the cabinet.
You should record and retain those numbers for future reference.

Model No.: _____

Serial No.: _____

✓ Precautions

WARNING: TO REDUCE THE RISK OF FIRE OR ELECTRIC SHOCK, DO NOT EXPOSE THIS APPARATUS TO RAIN OR MOISTURE. APPARATUS SHALL NOT BE EXPOSED TO DRIPPING OR SPLASHING AND NO OBJECTS FILLED WITH LIQUIDS, SUCH AS VASES, SHALL BE PLACED ON THE APPARATUS.



CAUTION
RISK OF ELECTRIC SHOCK
DO NOT OPEN



CAUTION: TO REDUCE THE RISK OF ELECTRIC SHOCK, DO NOT REMOVE COVER (OR BACK). NO USER SERVICEABLE PARTS INSIDE. REFER SERVICING TO QUALIFIED SERVICE PERSONNEL.



The lightning flash with arrowhead symbol, within an equilateral triangle, is intended to alert the user to the presence of uninsulated "dangerous voltage" within the apparatus's enclosure that may be of sufficient magnitude to constitute a risk of electric shock to persons.



The exclamation point within an equilateral triangle is intended to alert the user to the presence of important operating and maintenance (servicing) instructions in the literature accompanying the apparatus.

The caution marking is located on the rear or bottom of the cabinet.

Important Safety Instructions

1. Read these instructions.
2. Keep these instructions.
3. Heed all warnings.
4. Follow all instructions.
5. Do not use this apparatus near water.
6. Clean only with dry cloth.
7. Do not block any ventilation openings. Install in accordance with the manufacture's instructions.
8. Do not install near any heat sources such as radiators, heat registers, stoves, or other apparatus (including amplifiers) that produce heat.
9. Do not defeat the safety purpose of the polarized or grounding-type plug. A polarized plug has two blades with one wider than the other. A grounding type plug has two blades and a third grounding prong. The wide blade or the third prong are provided for your safety. If the provided plug does not fit into your outlet, consult an electrician for replacement of the obsolete outlet.
10. Protect the power cord from being walked on or pinched particularly at plugs, convenience receptacles, and the point where they exit from the apparatus.
11. Only use attachments/accessories specified by the manufacturer.
12. Use only with the cart, stand, tripod, bracket, or table specified by the manufacturer, or sold with the apparatus. When a cart is used, use caution when moving the cart/apparatus combination to avoid injury from tip-over. 
13. Unplug this apparatus during lightning storms or when unused for long periods of time.
14. Refer all servicing to qualified service personnel. Servicing is required when the apparatus has been damaged in any way, such as power-supply cord or plug is damaged, liquid has been spilled or objects have fallen into the apparatus, the apparatus has been exposed to rain or moisture, does not operate normally, or has been dropped.

Do not place the unit on the furniture that is capable of being tilted by a child and an adult leaning, pulling, standing or climbing on it. A falling unit can cause serious injury or even death.

FCC WARNING

This apparatus may generate or use radio frequency energy. Changes or modifications to this apparatus may cause harmful interference unless the modifications are expressly approved in the manual. The user could lose the authority to operate this apparatus if an unauthorized change or modification is made.

RADIO-TV INTERFERENCE

This apparatus has been tested and found to comply with the limits for a Class B digital device, pursuant to Part 15 of the FCC Rules. These limits are designed to provide reasonable protection against harmful interference in a residential installation. This apparatus generates, uses, and can radiate radio frequency energy and, if not installed and used in accordance with the instructions, may cause harmful interference to radio communications. However, there is no guarantee that interference will not occur in a particular installation. If this apparatus does cause harmful interference to radio or television reception, which can be determined by turning the apparatus off and on, the user is encouraged to try to correct the interference by one or more of the following measures:

- 1) Reorient or relocate the receiving antenna.
- 2) Increase the separation between the apparatus and receiver.
- 3) Connect the apparatus into an outlet on a circuit different from that to which the receiver is connected.
- 4) Consult the dealer or an experienced radio/TV technician for help.

This Class B digital apparatus complies with Canadian ICES-003.
Cet appareil numérique de la classe B est conforme à la norme NMB-003 du Canada.

This apparatus should not be placed in a built-in installation such as a bookcase or rack unless proper ventilation is provided. Make sure to leave a space of 3.2 inches (8cm) or more around this apparatus.

Disconnect the mains plug to shut off when find trouble or not in use. The mains plug shall remain readily operable.

CAUTION: Danger of explosion if battery is incorrectly replaced. Replace only with the same or equivalent type.
WARNING: Batteries (battery pack or battery installed) shall not be exposed to excessive heat such as sunshine, fire or the like.

Hg LAMP IN LCD CONTAINS MERCURY, DISPOSE ACCORDING TO LOCAL, STATE OR FEDERAL LAW.

WARNING: To prevent injury, this apparatus must be securely attached to the floor/wall in accordance with the instructions.

TO AVOID THE HAZARDS OF ELECTRICAL SHOCK AND FIRE

- Do not handle the power cord with wet hands.
- Do not remove this unit cabinet. Touching parts inside the cabinet could result in electric shock and/or damage to this unit. For service and adjustment inside the cabinet, call a qualified dealer or an authorized service center.
- Do not pull on the power cord when disconnecting it from an AC outlet. Grasp it by the plug.
- Do not put your fingers or objects into the unit.

LOCATION AND HANDLING

- The openings should not be blocked by placing the unit on a bed, sofa, carpet, rug, or other similar surface.
- Do not install the unit near or over a radiator or heat register.
- Do not install the unit in direct sunlight, near strong magnetic fields, or in a place subject to dust or strong vibration.
- Avoid a place with drastic temperature changes.
- Install the unit in a horizontal and stable position. Do not place anything directly on top or bottom of the unit. Depending on your external devices, noise or disturbance of the picture and/or sound may be generated if the unit is placed too close to them. In this case, please ensure enough space between the external devices and the unit.
- Depending on the environment, the temperature of this unit may increase slightly. This is not a malfunction.

NOTE ABOUT RECYCLING

- This unit's packaging materials are recyclable and can be reused. Please dispose of any materials in accordance with your local recycling regulations.
- Batteries should never be thrown away or incinerated but disposed of in accordance with your local regulations concerning chemical wastes.



WHEN CARRYING THIS UNIT

- At least two people are required when carrying this unit.
- Make sure to hold the upper and bottom frames of the unit firmly as illustrated.

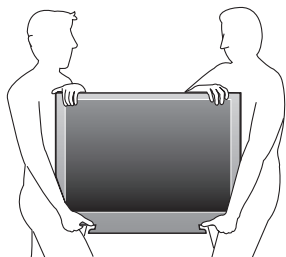

✓ Trademark Information

- HDMI, the HDMI logo and High-Definition Multimedia Interface are trademarks or registered trademarks of HDMI Licensing LLC.
- Manufactured under license from Dolby Laboratories. "Dolby" and the double-D symbol are trademarks of Dolby Laboratories.
- Products that have earned ENERGY STAR® are designed to protect the environment through superior energy efficiency.

✓ **Supplied Accessories**

owner's manual
(1EMN23740)

quick start guide
(1EMN23820)

remote control
(NF015UD)

batteries
(AA x 2)

Phillips pan screw for
attaching the stand x 3
(FPH34100)

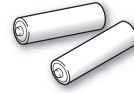
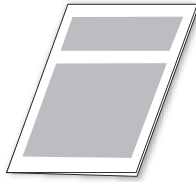

- If you need to replace these accessories, please refer to the part No. with the illustrations and call our toll free customer support line found on the cover of this manual.
- Depending on your antenna system, you may need different types of combiners (mixers) or separators (splitters). Contact your local electronics store for these items.

✓ **Attaching the Stand**

You must attach the stand to the unit to display upright. Be sure the front and rear of the stand match the proper direction.

- 1** Spread a thick and soft cloth over a table. Place the main unit face down onto it. Make sure not to damage the screen. At least two people are required at this step.

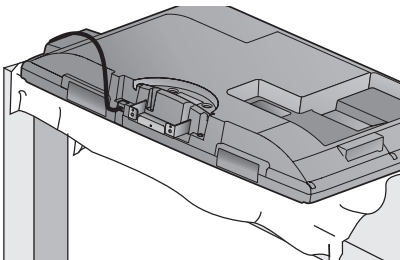

- 2** Insert the stand all the way to the main unit slowly until it clicks. Make sure not to put the AC power cord between the stand and the unit.

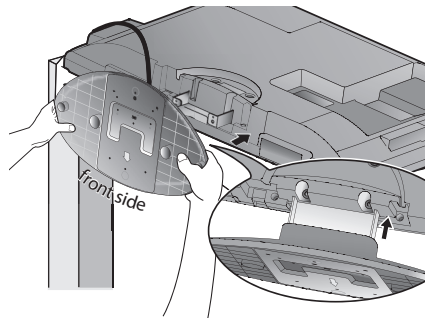

- 3** Drive Phillips pan screws in the 3 threaded holes at the bottom of the stand with a screwdriver tightly.

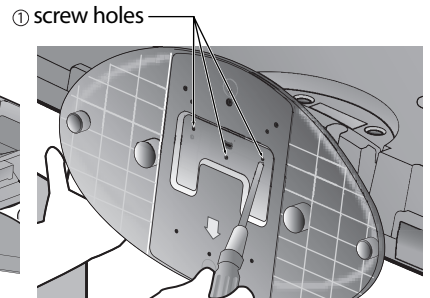

To remove the stand from this unit

Unscrew the Phillips pan screws indicated by "①", then lift the lever on the bottom stand and remove the stand from the unit slowly. Be careful not to drop the stand when you remove it.

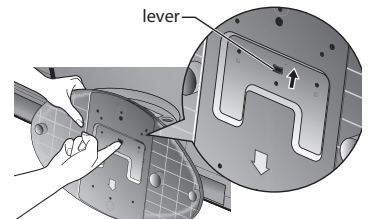

Note:

- When attaching the stand, ensure that all screws are tightly fastened. If the stand is not properly attached, it could cause the unit to fall, resulting in injuries as well as damage to the unit.
- Make sure to use a table which can support the weight of this unit and is larger than this unit.
- Make sure the table is in a stable location.

✓ **Symbols Used in this Manual**

The following is the description for the symbols used in this manual. Description refers to:

DTV

: Digital TV operation

TV

: Analog TV operation

- If neither symbol appears under the function heading, operation is applicable to both.

✓ Features

- **DTV/TV/CATV**
 - You can use your remote control to select channels which are broadcast in digital format and conventional analog format. Also, cable subscribers can access their cable TV channels.
- **Information Display (DTV only)**
 - You can display the title, contents and other information of the current DTV program on the TV screen.
- **Auto Channel Scan**
 - This unit automatically scans and memorizes channels available in your area, eliminating difficult setup procedures.
- **V-chip**
 - This feature allows you to block children's access to inappropriate programs.
- **Closed Caption Decoder**
 - Built-in closed caption decoder displays text for closed caption supported programs.
- **MTS/SAP Tuner**
 - Audio can be selected from the remote control.
- **Auto Shut Off Function**
 - If there is no signal input from the antenna terminal and no operation for 15 minutes, the unit will turn off automatically.
- **Sleep Timer**
 - This feature will automatically turn off the power of the unit at a specific time.
- **Choices for On-screen Language**
 - Select your on-screen language: English, Spanish or French.
- **Stereo Sound Function**
- **PLL Frequency Synthesized Tuning**
 - Provides free and easy channel selection and lets you tune directly to any channel using the channel number buttons on the remote control.
- **HDMI Input**
- **PC Input**
- **Component Video Input**
- **S-video Input**
- **AV Input**
- **Digital Audio Coaxial Output**

✓ Contents

INTRODUCTION

Precautions	2
Trademark Information	3
Supplied Accessories	4
Attaching the Stand	4
Symbols Used in this Manual	4
Features	5
Buttons on the Remote Control	6
Installing the Batteries	6
Control Panel	7
Rear Panel	7

PREPARATION

Basic Connection	8
External Device Connection	9
Initial Setup	13

WATCHING TV

Channel Selection	14
Volume Adjustment	14
Sleep Timer	14
Still Mode	15
Switching Each Input Mode	15
Switching Audio Mode	15
Screen Information	16
TV Screen Display Mode	17

OPTIONAL SETTING

Main Menu	18
Auto Channel Scan	18
Channel List	19
Manual Register	20
Antenna Confirmation	20
Language Selection	21
Picture Adjustment	22
Sound Adjustment	23
Closed Caption	24
DTV Closed Caption	25
CC Style	26
V-chip	28
PC Settings	31
HDMI Audio	32
Energy Saving Mode	32

TROUBLESHOOTING

FAQ	33
Troubleshooting Guide	34

INFORMATION

Glossary	36
Maintenance	36
Cable Channel Designations	37
General Specifications	37
Electrical Specification	37
Other Specifications	37
Limited Warranty	Back cover

© 2008 Funai Electric Co., Ltd.



All rights reserved. No part of this manual may be reproduced, copied, transmitted, disseminated, transcribed, downloaded or stored in any storage medium, in any form or for any purpose without the express prior written consent of Funai. Furthermore, any unauthorized commercial distribution of this manual or any revision hereto is strictly prohibited.

Information in this document is subject to change without notice. Funai reserves the right to change the content herein without the obligation to notify any person or organization of such changes.

FUNAI with the  design is a registered trademark of Funai Electric Co., Ltd and may not be used in any way without the express written consent of Funai. All other trademarks used herein remain the exclusive property of their respective owners. Nothing contained in this manual should be construed as granting, by implication or otherwise, any license or right to use any of the trademarks displayed herein. Misuse of any trademarks or any other content in this manual is strictly prohibited. Funai shall aggressively enforce its intellectual property rights to the fullest extent of the law.

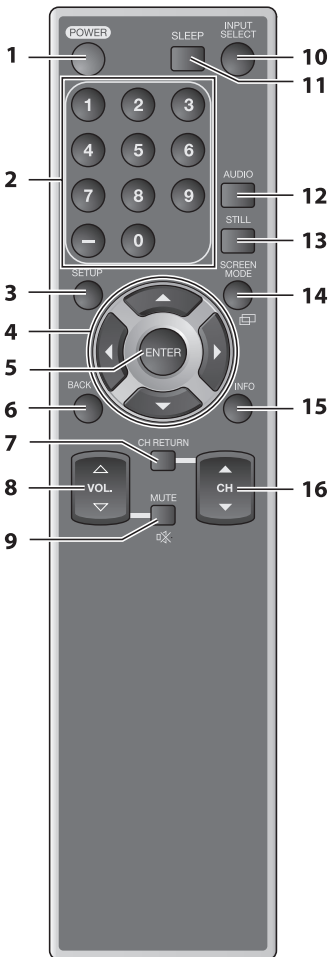
✓ Buttons on the Remote Control



1. **POWER** (p. 13)
Press to turn the unit on and off.
2. **Number buttons** (p. 14)
 - Press to select channels.
 - **(hyphen)**
 - Press to shift the minor channel from the major channel.
3. **SETUP** (p. 13)
Press to display the main menu.
4. **◀/▶/▲/▼** (p. 13)
Press to move left/ right/ up/ down through the items.
5. **ENTER** (p. 13)
Press to decide the command of setting when the main menu is displayed.
6. **BACK** (p. 16)
Press to return to the previous menu operation.
7. **CH RETURN** (p. 14)
Press to return to the previously viewed channel.
8. **VOL. ▲/▼** (p. 14)
Press to adjust the volume.
9. **MUTE**  (p. 14)
Press to turn the sound on and off.
10. **INPUT SELECT** (p. 15)
Press to access connected external devices like a BD / DVD player or VCR.
11. **SLEEP** (p. 14)
Press to activate the sleep timer.
12. **AUDIO** (p. 15)
 - Digital Mode (DTV)**
 - Press to select the audio language.
 - Analog Mode (TV)**
 - Press to select the audio mode.
13. **STILL** (p. 15)
Press to pause screen image.
14. **SCREEN MODE**  (p. 17)
Press to select aspect ratio available for the TV screen.
15. **INFO** (p. 16)
 - Digital Mode (DTV)**
 - Press to display the channel information, signal type and TV setting.
 - Analog Mode (TV)**
 - Press to display the channel number, signal type and TV setting.
 - External Input Mode**
 - Press to display the external input modes, signal type and TV setting.
16. **CH ▲/▼** (p. 14)
Press to select channels and the external input modes.

✓ Installing the Batteries

Install the batteries (AA x 2) matching the polarity indicated inside battery compartment of the remote control.

1

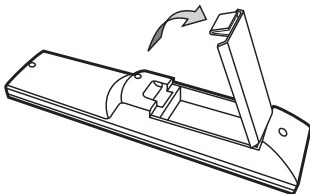

2

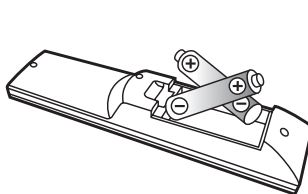

3

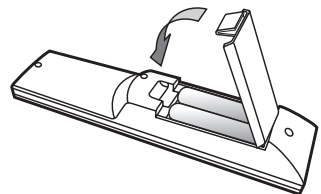

Battery Precautions:

- Be sure to follow the correct polarity as indicated in the battery compartment. Reversed batteries may cause damage to the device.
- Do not mix different types of batteries together (e.g., Alkaline and Carbon-Zinc) or old batteries with fresh ones.
- If the device is not to be used for a long period of time, remove the batteries to prevent damage or injury from possible battery leakage.
- Do not try to recharge batteries; they can overheat and rupture.

✓ Control Panel



1. **POWER** (p. 13)
Press to turn the unit on and off.
2. **INPUT SELECT/ENTER** (p. 15)
 - Press to access connected external devices like a BD / DVD player or VCR.
 - Press to decide the command of setting when the menu is displayed.
3. **CHANNEL ▲/▼** (p. 14)
Press to select channels or move up/down through the main menu items.
4. **VOLUME Δ/▽** (p. 14)
Press to adjust the volume or move right (Δ)/left (▽) through the main menu items.
5. **SETUP** (p. 13)
Press to display the main menu.
6. **infrared sensor window**
Receives infrared rays transmitted from the remote control.
7. **power on indicator**
Lights up when power is on.
8. **stand by indicator**
Lights up in standby mode.

✓ Rear Panel

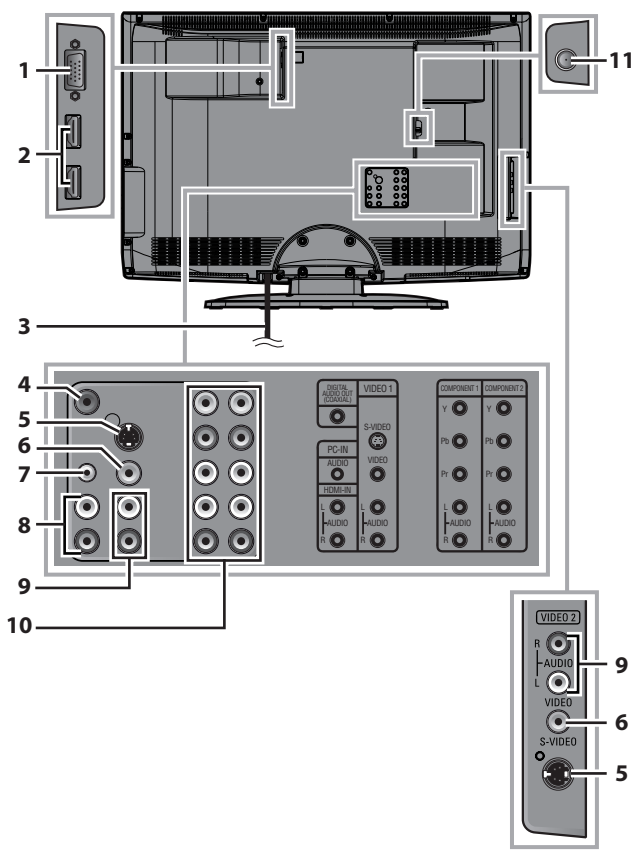

1. **PC input jack** (p. 12)
VGA cable connection for PC.
2. **HDMI input jack** (p. 8)
HDMI connection for HDMI devices.
3. **AC power cord**
Connect to a standard AC outlet to supply power to this unit.
4. **coaxial digital audio output jack** (p. 11)
Coaxial digital audio connection for a decoder or an audio receiver.
5. **S-video input jack** (p. 10)
S-video connection for external devices.
6. **video input jack** (p. 11)
RCA video connection for external devices.
7. **audio input jack for PC connection** (p. 12)
Mini-plug audio cable connection for PC.
8. **audio input jack** (p. 9)
RCA audio connection for DVI devices.
(For HDMI1 input jack only)
9. **audio input jack** (p. 10)
RCA audio connection for external devices.
10. **component video and audio input jack** (p. 8)
RCA component video and RCA audio connection for external devices.
11. **antenna input jack** (p. 8)
RF coaxial cable connection for your antenna or cable TV signal.

Cables not included.

Please purchase the necessary cables at your local store.

✓ Basic Connection

This section describes how to connect the unit to an antenna, cable receiver or satellite box.

Note:

- Be sure your antenna or other device is connected properly before plugging in the AC power cord.

[Antenna Connection]

Connect the RF coaxial cable on your home outlet to the antenna input jack of this unit.

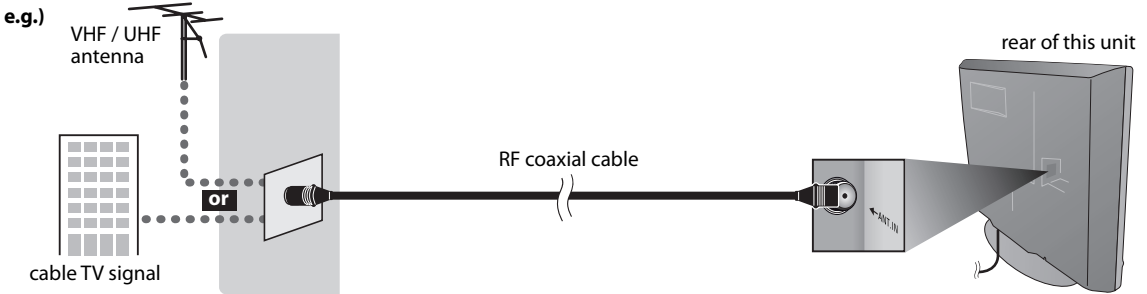

- * Once connections are completed, turn on the unit and begin initial setup. Channel scanning is necessary for the unit to memorize all available channels in your area. (Refer to "Initial Setup" on page 13.)

Note:

- If you have any question about the DTV's antenna, visit www.antennaweb.org for further information.
- For your safety and to avoid damage to this unit, please unplug the RF coaxial cable from the antenna input jack before moving the unit.
- If you use an antenna to receive analog TV, it should also work for DTV reception. Outdoor or attic antennas will be more effective than settop versions.
- To switch your reception source easily between antenna and cable, install an antenna selector.
- If you connect to the cable system directly, contact the CATV installer.

[Connection to Cable Receiver or Satellite Box]

Use an HDMI or an RCA component video cable to connect the HDMI or the component video input jack of the unit to the HDMI or the component video output jack of the cable receiver / satellite box.

If you connect to the unit's COMPONENT1 or COMPONENT2 video input jack, connect an RCA audio cable to the audio L/R jack of COMPONENT1 or COMPONENT2 accordingly.

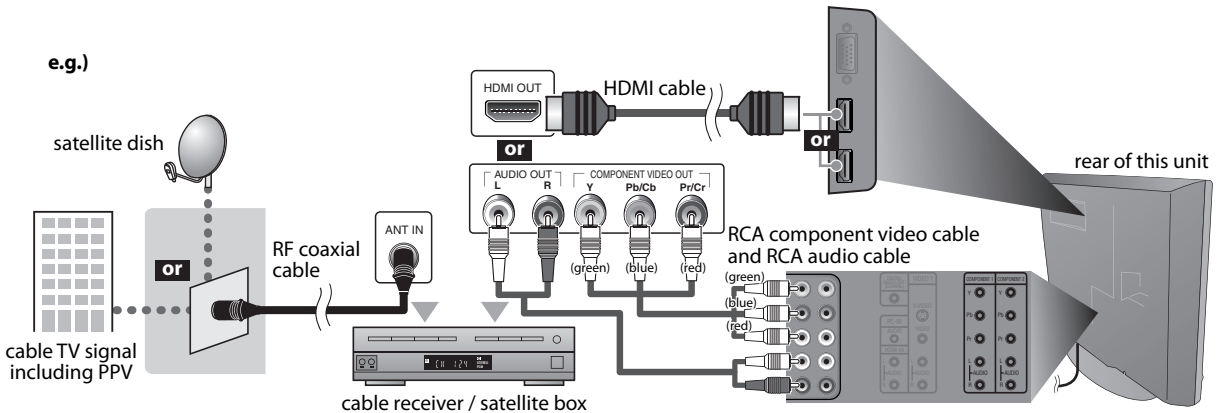

- * You can also connect this unit to the cable receiver or satellite box other than the HDMI or the component video output jack because they might have different output jacks.
- * Required cables and connecting methods of the cable receiver / satellite box, or the availability channel for the clear QAM may differ depending on the cable/satellite provider. For more information, please contact your cable/satellite provider.

Cables not included.

Please purchase the necessary cables at your local store.

External Device Connection**[HDMI Connection]**

HDMI (High-Definition Multimedia Interface) transports high definition video and multi-channel digital audio through a single cable. It ensures that the content sent from the source to the unit is of the highest possible resolution. Use an HDMI cable to connect the unit to external video devices equipped with HDMI output jack.

e.g.)

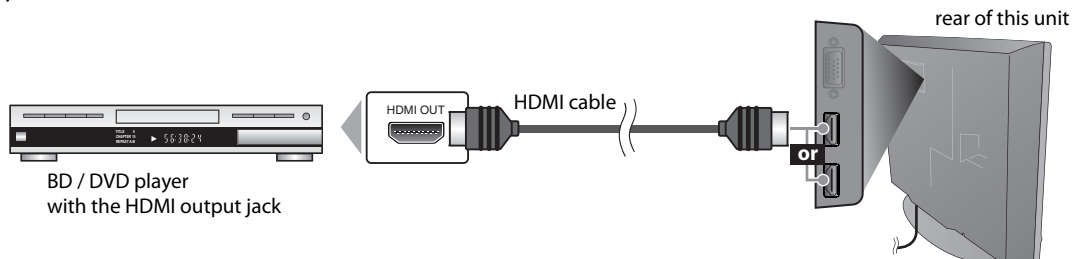
**Note:**

- This unit accepts 480i / 480p / 720p / 1080i video signals, and 32kHz / 44.1kHz / 48kHz audio signals.
- This unit accepts only 2 channel audio signal (LPCM).
- You need to select "PCM" for the digital audio output of the device connected or the check HDMI audio setting. There may be no audio output if you select "Bitstream", etc.
- This unit only accepts signals compliant with EIA861.

[HDMI-DVI Connection]

Use an HDMI-DVI conversion cable to connect the unit to external video devices equipped with DVI output jack.

e.g.)

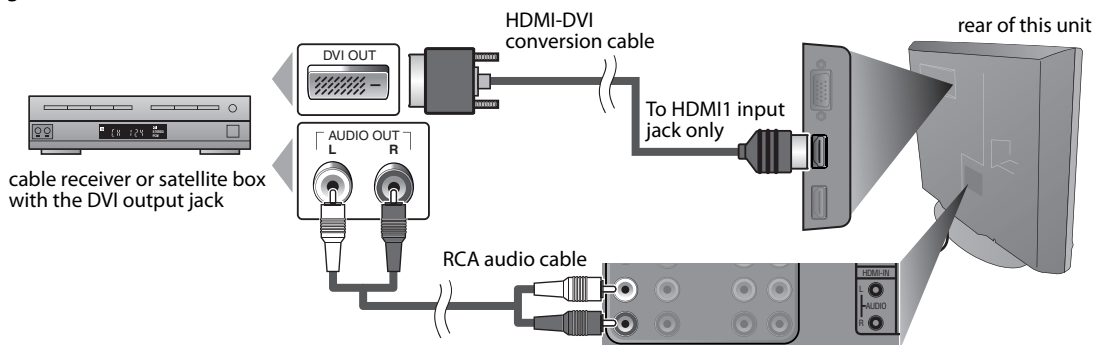
**Note:**

- This unit accepts 480i / 480p / 720p / 1080i video signals.
- HDMI-DVI connection requires separate RCA audio connection as well.
- Audio signals are converted from digital to analog for this connection.
- DVI does not display 480i image that is not compliant with EIA/CEA-861/861B.

Cables not included.

Please purchase the necessary cables at your local store.

[Component Video Connection]

RCA component video connection offers better picture quality for video devices connected to the unit.

Use an RCA component video cable to connect the unit to external video devices equipped with component video output jack.

If you connect to the unit's COMPONENT1 or COMPONENT2 video input jack, connect an RCA audio cable to the audio L/R jack of COMPONENT1 or COMPONENT2 accordingly.

e.g.)

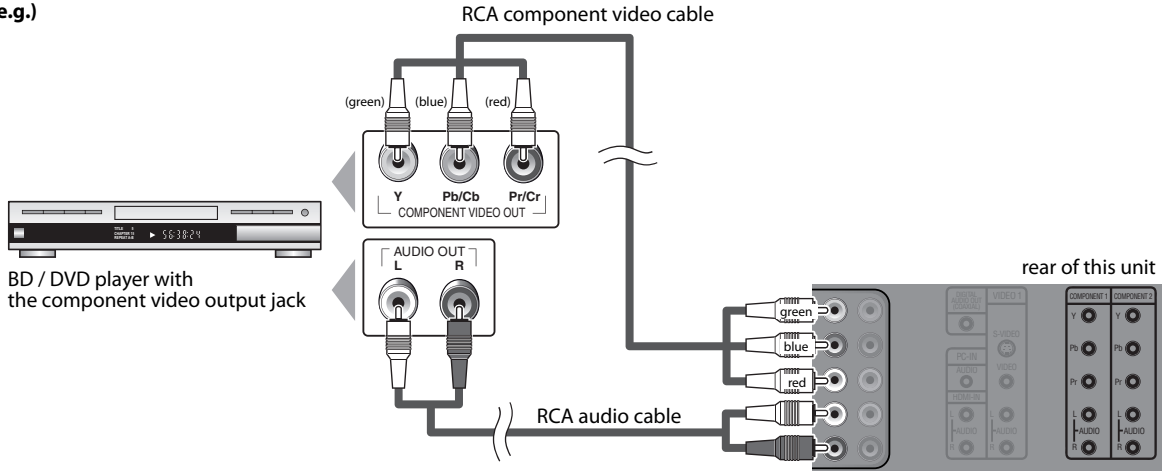

Note:

- This unit accepts 480i / 480p / 720p / 1080i video signals.
- When the noise appears on the TV screen, disconnecting the VGA cable may reduce it.

[S-video Connection]

S-video connection offers good picture quality for video devices connected to the unit.

Use an S-video cable to connect the unit to external video devices equipped with S-video output jack.

If you connect to the unit's VIDEO1 S-video or VIDEO2 S-video input jack, connect an RCA audio cable to the audio L/R jack of VIDEO1 or VIDEO2 accordingly.

e.g.)

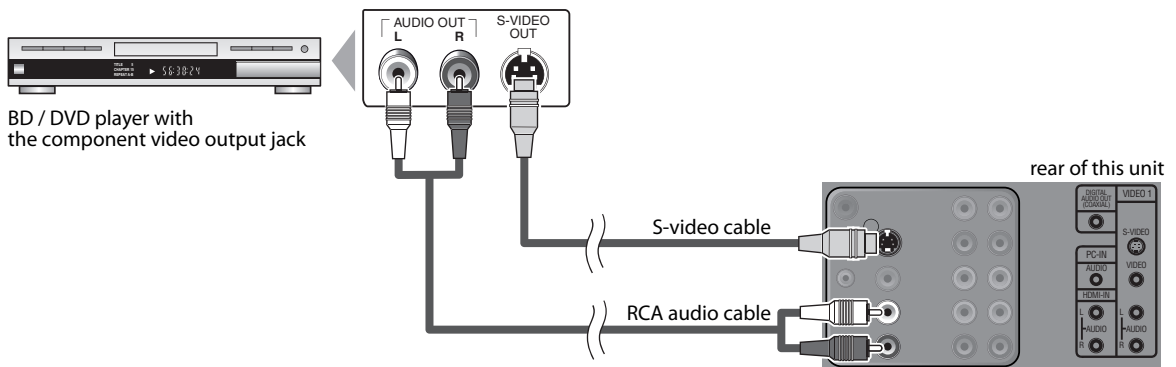

Note:

- If you connect to the S-video input jack and the video input jack at the same time, the S-video connection will have priority.

Cables not included.

Please purchase the necessary cables at your local store.

[Video Connection]

RCA video connection offers standard picture quality for video devices connected to the unit.

Use an RCA video cable to connect the unit to external video devices equipped with video output jack.

If you connect to the unit's VIDEO1 or VIDEO2 video input jack, connect an RCA audio cable to the audio L/R jack of VIDEO 1 or VIDEO 2 accordingly.

When the audio jack of the video device is monaural, connect an RCA audio cable to the audio L input jack.

e.g.)

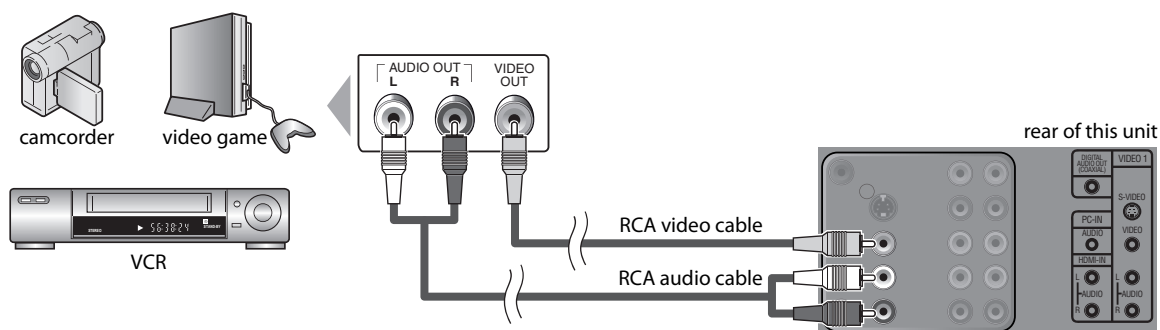
**Note:**

- If you connect to the S-video input jack and the video input jack at the same time, the S-video connection will have priority.

[Audio Output Connection]*** Digital** (for digital broadcasting only)

If you connect this unit to an external digital audio device, you can enjoy multi-channel audio like 5.1ch digital broadcasting sound.

Use a digital audio coaxial cable to connect the unit to external digital audio devices.

e.g.)

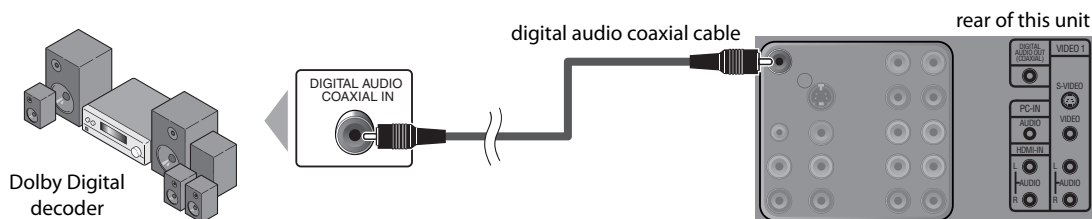

Cables not included.

Please purchase the necessary cables at your local store.

[PC Connection]

This unit is equipped with a PC input jack. If you connect this unit to your PC, you can use this unit as a computer monitor.

e.g.)

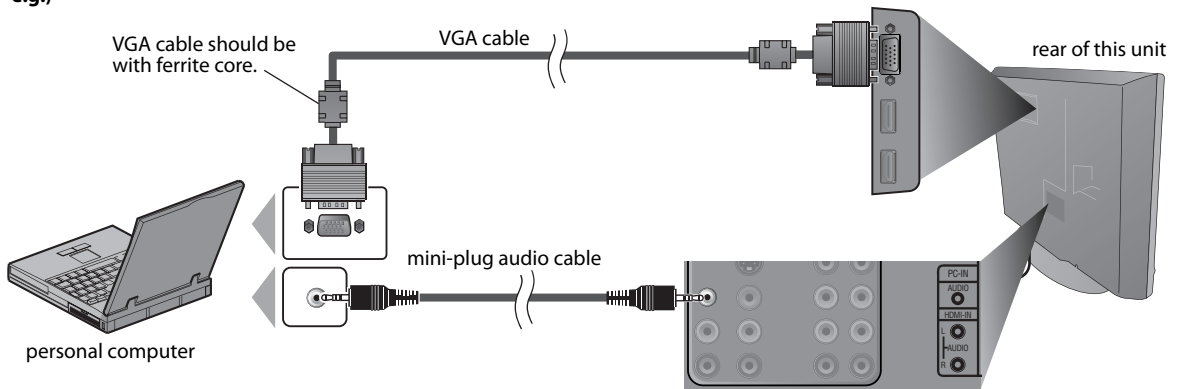

The following signals can be displayed:

Format	Resolution	V. Frequency
SVGA	800 x 600	60Hz
XGA	1,024 x 768	60Hz
WXGA	1,280 x 768	60Hz
	1,360 x 768	60Hz

Other formats or non-standard signals will not be displayed correctly.

Note:

- Please purchase the VGA cable that has a ferrite core.
- The following operations may reduce noise.
 - Attach a ferrite core to the AC power cord of your PC.
 - Unplug the AC power cord and use the built-in battery of your PC.

These operations are accessible by remote control. Some may also be accessible by controls on the main unit.

✓ Initial Setup

This section will guide you through the unit's initial setting which includes selecting a language for your on-screen menu and auto channel scan, which automatically scans and memorizes viewable channels.

Before you begin:

Make sure if the unit is connected to antenna or cables.

- After making all the necessary connections, press **[POWER]** to turn on the unit.



- This operation may take a few moments.

- Use **[Cursor ▲/▼]** to select the on-screen language from the choices on the right side of the TV screen. (English / Español / Français)

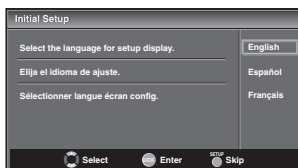

- "Initial Setup" menu on step 3 will be displayed in the selected language after you press **[ENTER]**.

- Use **[Cursor ▲/▼]** to select "Air" for TV channels or "Cable" for CATV channels, then press **[ENTER]**.

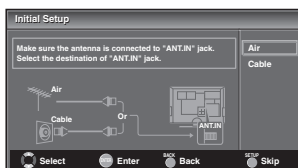

- Scanning and memorizing of channels start automatically.

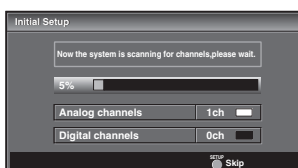

- Use **[Cursor ◀/▶]** to select the desired mode for energy saving, then press **[ENTER]**.

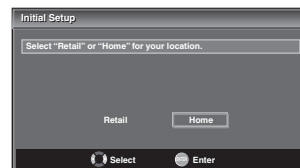
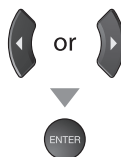

- Select "Retail" if you want backlight to be brighter.
 - Select "Home" to reduce the power consumption.
- When the initial setup is completed, the lowest memorized channel with the confirmation message of the energy saving mode will be displayed on the TV screen.

Note:

- If you connect the cable system directly, contact the CATV installer.
- If you press **[POWER]** or **[SETUP]** during auto channel scan, this setting will be canceled.
- The initial auto channel scan function can be executed for either "Air" or "Cable" only once. When you change the connection (Air/Cable), set auto channel scan again. (Refer to page 18.)
- If there is no signal input from the antenna terminal and no operation for several seconds after you turn on the unit, "Helpful Hints" appears. Follow the instructions listed on the TV screen.

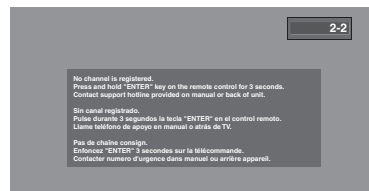

- When you select "Home", brightness of backlight darkens compared to "Retail". This is not a malfunction.

After an initial setup is completed...

- If you want to scan the channels automatically again, refer to "Auto Channel Scan" on page 18.
- You can add the desired channels unmemorized by "Autoscan". Refer to "Manual Register" on page 20.
- If you want to change the other language from the one you chose, refer to "Language Selection" on page 21.
- If you want to change the mode for energy saving, refer to "Energy Saving Mode" on page 32.

✓ Channel Selection

Select channels by using [CH ▲/▼] or [the Number buttons].

- To select the memorized channels, use [CH ▲/▼] or [the Number buttons].
- To select the non-memorized channels, use [the Number buttons].

To Use [the Number buttons]

TV

- When selecting analog channel 12



DTV

- When selecting digital channel 12-1
Be sure to press [-] before entering the minor channel number.



- Press [CH RETURN] to return to the previously viewed channel.

About digital TV broadcasting:

With its high definition broadcast, digital broadcasting far surpasses analog broadcasting in both its picture and sound quality. Not all digital TV broadcasts are high definition (HD). To confirm whether your watching TV program is in HD, refer to the program guide, contact your cable/satellite provider or local TV stations.

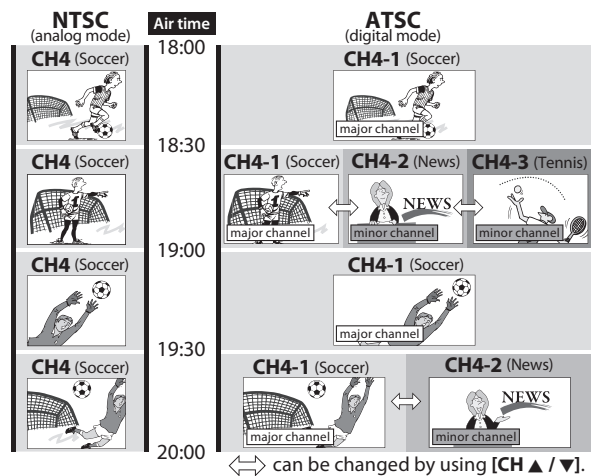

What is the minor channel?

By using high compression technology, digital broadcasting offers a service that enables multiple signals to send simultaneously. Therefore, you can select more than one program per major channel since digital broadcasting technology distinguishes between multiple channels broadcast by a single network.

Note:

- "No Signal" will appear on the TV screen after the minor channel broadcast is over.
- "Audio only program" message will appear on the TV screen, when you receive only sound signal.

✓ Volume Adjustment

This section describes how to adjust the volume. The mute function, which turns the sound off and on, is also described.

Use [VOL. ▲/▼] to adjust the audio volume.



- The volume bar will be displayed at the bottom of the TV screen when adjusting the volume.
- The volume bar will automatically disappear in a few seconds.

Press [MUTE] to turn off and on the sound.



- "Mute" is displayed on the TV screen for a few seconds.

Press [MUTE] again or [VOL. ▲/▼] to recover the original volume.

✓ Sleep Timer

The sleep timer can be set to automatically turn off the unit after an incremental period of time.

- Press [SLEEP] to set the sleep timer.

SLEEP



- Sleep timer display appears on the TV screen.

- Press [SLEEP] repeatedly to change the amount of time until shut off.

SLEEP



- You can set your unit to turn off after a set period of time (from 30 to 120 minutes).
- Each press of [SLEEP] will increase the time by 30 minutes.
- After setup, the sleep timer display can be called up for checking by pressing [SLEEP].

To cancel the sleep timer

Press [SLEEP] repeatedly until "Sleep Off" is displayed on the TV screen.

Note:

- The sleep timer display will automatically disappear in a few seconds.
- When you disconnect the unit from the AC outlet or when a power failure occurs, the sleep timer setting will be canceled.

✓ Still Mode

You can pause the image shown on the TV screen.

Press **[STILL]** to pause the image shown on the TV screen.



- The sound output will not be paused.
- If no signal is detected or protected signal is received during still mode, the image remains paused and the sound output will be muted.
- The still function will be released after 5 minutes.

To cancel still mode, press any button except **[POWER]**.

✓ Switching Each Input Mode

You can easily switch with the remote control to the DTV (ATSC) and TV (NTSC) or to access external devices when they are connected to the unit.

Press **[INPUT SELECT]** or **[CH ▲]** repeatedly to cycle through the input modes.

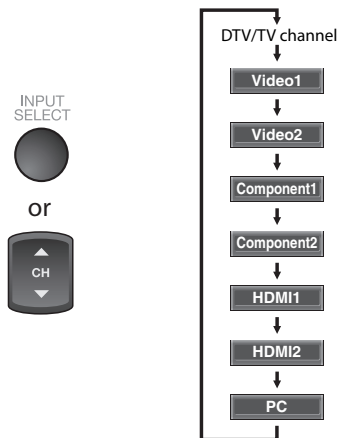

- Pressing **[CH ▼]** reverses the direction of the input modes.
- To use the VIDEO1 input jack on the unit, select "Video1".
- To use the VIDEO2 input jack on the unit, select "Video2".
- To use the COMPONENT1 input jack on the unit, select "Component1".
- To use the COMPONENT2 input jack on the unit, select "Component2".
- To use the HDMI1 input jack on the unit, select "HDMI1".
- To use the HDMI2 input jack on the unit, select "HDMI2".
- To use the PC input jack on the unit, select "PC".

✓ Switching Audio Mode

This section describes how to switch the audio in the analog mode and how to switch the audio language in the digital mode.

TV

Press **[AUDIO]** to display the currently selected audio mode. While receiving an MTS broadcast, press repeatedly to cycle through the available audio channel.



When all audio are available



When stereo and monaural audio are available



When SAP and monaural audio are available



When only monaural audio is available



- STEREO** : Outputs stereo-audio
- SAP** : Outputs second audio program
- MONO** : Outputs mono-audio

DTV

- 1 Press **[AUDIO]** to display the currently selected language and the number of available languages.



- 2 Press **[AUDIO]** repeatedly to cycle through the available audio languages.



- Available languages differ depending on the broadcast. "Other" is displayed when the audio language cannot be acquired, or the acquired languages are other than English, Spanish or French.

Note:

- Pressing **[AUDIO]** does not control external audio devices.
- The information display will automatically disappear in a few seconds.

✓ Screen Information

You can display the currently selected channel or other information such as the audio mode on the TV screen.

TV

In the analog mode, the current channel number and the audio mode are displayed.

Press **[INFO]**.

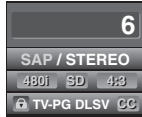

- The current channel number, audio mode, type of resolutions for video signal, TV aspect ratio, CC and TV program rating are displayed on the top-right corner of the TV screen.
- To clear the display, press **[INFO]** again. You can also press **[BACK]**.

DTV

In the digital mode, the detailed broadcasting information for the current channel such as program title, program guides are displayed.

Press **[INFO]** to display the details of the currently selected program.



Broadcasting information

The following information is displayed.

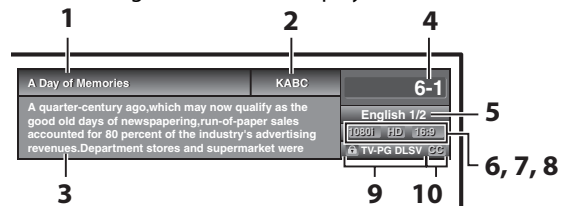

- 1 program title
- 2 broadcast station
- 3 program guide
(The program guide added to broadcasting information is displayed to a maximum of 4 lines.)
- 4 channel number
- 5 audio language
(Refer to "Switching Audio Mode" on page 15.)
- 6 effective scanning lines and scan mode
- 7 digital TV format
- 8 program aspect ratio
- 9 V-chip rating
- 10 CC (not available if CC is set to "Off")

Note:

- When the program guide consists of more than 4 lines, use **[Cursor ▲/▼]** to scroll.
- "No description provided." is displayed when the program guide is not provided.
- While the program guide is displayed, the closed caption function is interrupted.
- In external input mode, the following screen is displayed; e.g.) When an external device is connected to VIDEO1 input jack.



- The information display will automatically disappear in 1 minute.

✓ TV Screen Display Mode

4 types of display modes can be selected when the broadcasting station is sending 4:3 or 16:9 video signal. And 3 types of display modes can be selected for PC input signal.

Press [**SCREEN MODE** 



For 4:3 video signal

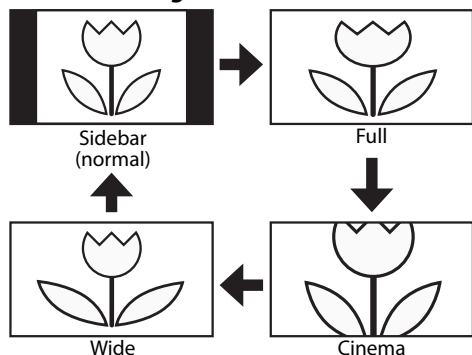

Sidebar

Display a 4:3 picture at its original size. Sidebars appear on both edges of the screen.

Full

Display a 4:3 picture at a 16:9 size; the picture is stretched horizontally to fill the screen.

Cinema

Display a 4:3 picture at a 16:9 size; the picture is stretched horizontally and vertically to fill the screen. This crops out the top and bottom of the picture.

Wide

Display the picture with its center at the original size and the edges stretched horizontally.

For 16:9 video signal

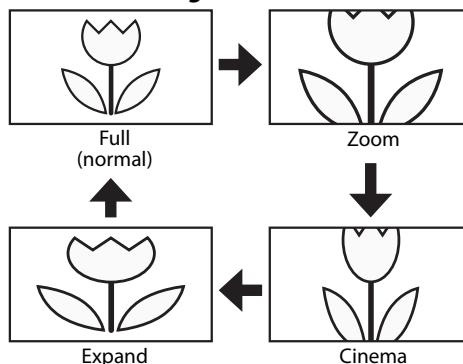

Full

Display a 16:9 picture at its original size.

Zoom

Display a 16:9 picture at its maximum size without changing its horizontal and vertical ratio.

Cinema

Display a vertically stretched picture.

Expand

Display a horizontally stretched picture.

For PC input signal

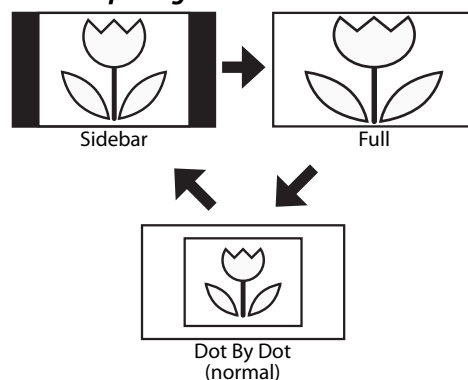

Sidebar

Display a proportionately stretched picture. Sidebars appear on both edges of the screen.

Full

Display a picture that is stretched out of proportion to fill the screen.

Dot By Dot

Display a picture in its original size.

Note:

- You may not switch the display mode depending on the program.
- For PC input signal, "Sidebar" may not be selectable depending on the aspect ratio of the input signal.

✓ Main Menu

This section describes the overview of the main menu displayed when you press [SETUP]. For more details, see the reference page for each item. The main menu consists of the function setting items below.

Press [SETUP].



EXIT

To exit settings.

PICTURE

You can adjust the picture quality.

(Refer to "Picture Adjustment" on page 22.)

SOUND

You can adjust the sound quality.

(Refer to "Sound Adjustment" on page 23.)

CHANNEL

- You can automatically scan the viewable channels. (Refer to "Auto Channel Scan" on page 18.)
- You can skip the undesired channels when selecting the channels using [CH ▲/▼]. (Refer to "Channel List" on page 19.)
- You can add the channels that were not scanned by the auto channel scan. (Refer to "Manual Register" on page 20.)

DETAIL

- You can change the display format for closed caption, which displays the dialogue of a TV program or other information across the TV screen. (Refer to "Closed Caption" on page 24.)
- You can set the viewing limitations. (Refer to "V-chip" on page 28.)
- You can adjust the position, stability and clarity of the PC screen. (Refer to "PC Settings" on page 31.)
- You can select the sound input for the HDMI1 input jack if your unit is connected to an HDMI or DVI device. (Refer to "HDMI Audio" on page 32.)
- You can select the energy saving mode. (Refer to "Energy Saving Mode" on page 32.)

LANGUAGE

You can change the language (English, Spanish, French) displayed on the main menu. (Refer to "Language Selection" on page 21.)

✓ Auto Channel Scan

If you switch wires (e.g., between antenna and CATV) or if you move the unit to a different area after the initial setup, or if you restore the DTV channel you deleted, you will need to perform auto channel scan.

Before you begin:

Make sure if the unit is connected to antenna or cables.

1 Press [SETUP] to display the main menu.



2 Use [Cursor ▲/▼] to select "CHANNEL", then press [ENTER].



3 Use [Cursor ▲/▼] to select "Autoscan", then press [ENTER].

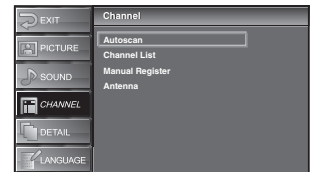

Use [Cursor ▲/▼] to select an appropriate option, then press [ENTER].

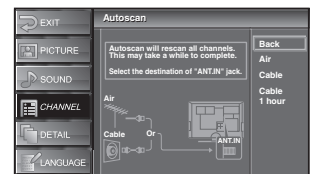

- When aerial antenna is connected, select "Air".
- When connected to CATV, select "Cable".
- Scanning and memorizing of channels start automatically.

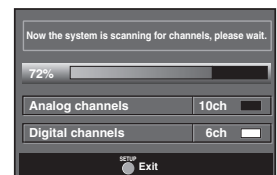

- When the scanning and memorizing are completed, the lowest memorized channel will be displayed.

✓ Channel List

The channels selected here can be skipped when selecting the channels using [CH ▲/▼].

Those channels can still be selected with [the Number buttons].

Note:

- After setting "Auto Channel Scan", using [CH ▲/▼] on the remote control skips unavailable programs automatically.
- If you connect the cable system directly, contact the CATV installer.
- If you press [POWER] or [SETUP] during auto channel scan, the setting will be canceled.
- Channel settings will be saved even if the power fails.
- Even if "Autoscan" is completed, the channel setting will be lost if the AC power cord is unplugged before turning off the unit by pressing [POWER].

- 1 Press [SETUP] to display the main menu.

SETUP



- 2 Use [Cursor ▲/▼] to select "CHANNEL", then press [ENTER].



or



ENTER



- 3 Use [Cursor ▲/▼] to select "Channel List", then press [ENTER].



or



ENTER



- 4 Use [Cursor ▲/▼] to select the channel you want to skip, then press [ENTER].



or



ENTER



- The selected channel darkens in the channel list, and it skips when selecting the channels by using [CH ▲/▼].
- To re-register the skipping channels, use [Cursor ▲/▼] and press [ENTER]. The registered channels will be gray in the channel list, and you can select those channels by using [CH ▲/▼] again.
- When you skip a major channel, its minor channels are skipped as well.

Note:

- The channel with "DTV" indicated on the display is ATSC. Otherwise the channel is NTSC.

- 5 Press [SETUP] to exit.

SETUP



✓ Manual Register

The manual register function lets you add the channels that were not scanned by the auto channel scan due to the reception condition at the initial setup.

1 Press **[SETUP]** to display the main menu.



2 Use **[Cursor ▲/▼]** to select "CHANNEL", then press **[ENTER]**.

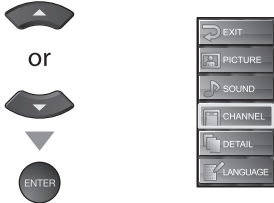

3 Use **[Cursor ▲/▼]** to select "Manual Register", then press **[ENTER]**.

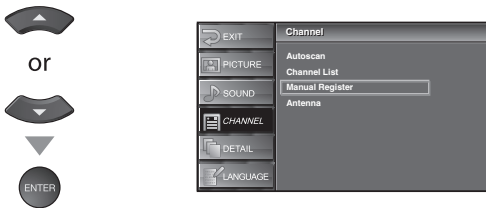

4 Use **[the Number buttons]** to enter the number of the channel you want to add, then press **[ENTER]**.

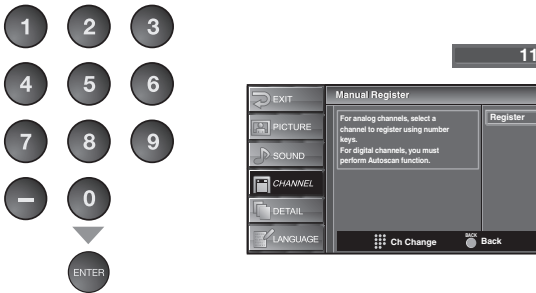

5 Press **[SETUP]** to exit.



Note:

- If set up completes successfully, "Registered to the channel list" is displayed.
- If external input is used, it is not possible to register the channel and "Unavailable" will be displayed on the TV screen.
- By using **[CH ▲/▼]**, you can select the memorized channels only.

✓ Antenna Confirmation

DTV

This function lets you check the digital signal strength of each channel.

1 Press **[SETUP]** to display the main menu.



2 Use **[Cursor ▲/▼]** to select "CHANNEL", then press **[ENTER]**.

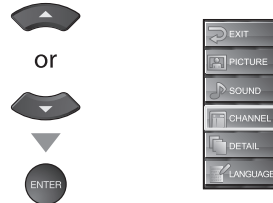

3 Use **[Cursor ▲/▼]** to select "Antenna", then press **[ENTER]**.

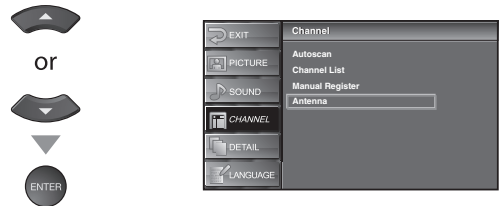

4 Use **[the Number buttons]** or **[CH ▲/▼]** to select the channel for which you want to check the digital signal strength.

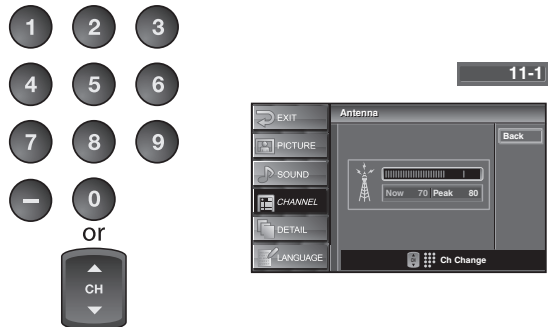

- If the channel is set to analog channel or external input, you cannot confirm the antenna condition.

11

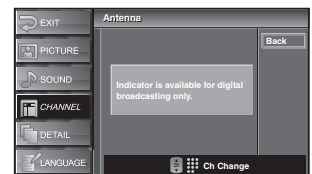

5 Press **[SETUP]** to exit.



✓ Language Selection

You can choose English, Spanish, or French as your on-screen language.

- 1 Press **[SETUP]** to display the main menu.



- 2 Use **[Cursor ▲/▼]** to select "LANGUAGE", then press **[ENTER]**.

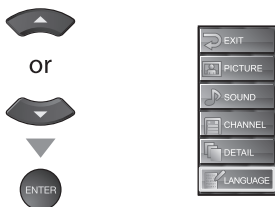

- 3 Use **[Cursor ▲/▼]** to select "English", "Español" or "Français", then press **[ENTER]**.



- 4 Press **[SETUP]** to exit.



Note:

- If you need the English menus instead of the Spanish or French menus you are having, press **[SETUP]**. Use **[Cursor ▲/▼]** to select "IDIOMA" or "LANGUE", then press **[ENTER]**. Use **[Cursor ▲/▼]** to select "English", then press **[ENTER]**. Press **[SETUP]** to exit the main menu.

Picture Adjustment

You can adjust brightness, contrast, color, tint and sharpness.

1 Press **[SETUP]** to display the main menu.



2 Use **[Cursor ▲/▼]** to select "PICTURE", then press **[ENTER]**.



or



3 Use **[Cursor ▲/▼]** to select the item you want to adjust, then press **[ENTER]**.



or

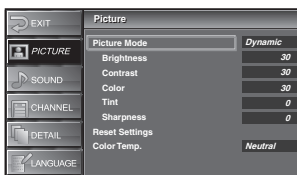

4 Adjust the picture quality.

Picture Mode

Use **[Cursor ▲/▼]** to select the desired setting, then press **[ENTER]**. (Standard, Dynamic, Movie and News)



or

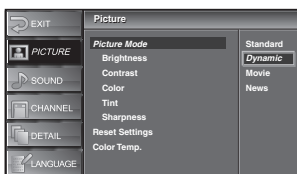

Brightness, Contrast, Color, Tint, Sharpness

Use **[Cursor ◀/▶]** to adjust.



	Cursor ◀	Cursor ▶
Brightness 	to decrease brightness	to increase brightness
Contrast 	to decrease contrast	to increase contrast
Color 	to decrease color intensity	to increase color intensity
Tint 	to add red	to add green
Sharpness 	to make soft	to make clear

Reset Settings

Use **[Cursor ▲/▼]** to select "Reset", then press **[ENTER]** to restore "Picture Mode" settings to the default.



or

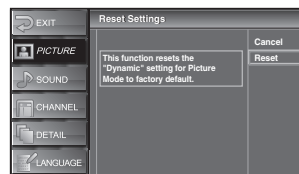

Color Temp.

Use **[Cursor ▲/▼]** to select the desired setting, then press **[ENTER]**. (Cool, Neutral and Warm)



or

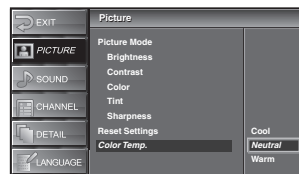

5 Press **[SETUP]** to exit.



Note:

- To cancel picture adjustment, press **[SETUP]**.
- When this unit is connected to PC or DVI devices, you cannot select "Sharpness".

✓ Sound Adjustment

You can adjust treble and bass.

- 1 Press **[SETUP]** to display the main menu.



- 2 Use **[Cursor ▲/▼]** to select "SOUND", then press **[ENTER]**.



or



- 3 Use **[Cursor ▲/▼]** to select the sound type you want to adjust, then press **[ENTER]**.



or

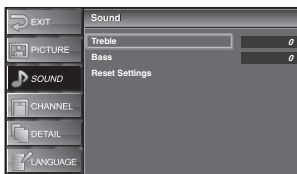

- 4 Adjust the sound setting.

Treble, Bass

Use **[Cursor ◀/▶]** to adjust.



	Cursor ◀	Cursor ▶
Treble 	to decrease higher-pitched sounds	to increase higher-pitched sounds
Bass 	to decrease lower-pitched sounds	to increase lower-pitched sounds

Reset Settings

Use **[Cursor ▲/▼]** to select "Reset", then press **[ENTER]** to restore "Sound" settings to the default.



or

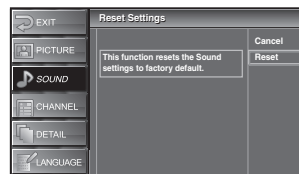

- 5 Press **[SETUP]** to exit.



Note:

- To cancel sound adjustment, press **[SETUP]**.

✓ Closed Caption

You can view closed captioning (cc) for TV programs, movies and news. Closed caption refers to text of dialogue or descriptions displayed on-screen.

1 Press **[SETUP]** to display the main menu.



2 Use **[Cursor ▲/▼]** to select "DETAIL", then press **[ENTER]**.



3 Use **[Cursor ▲/▼]** to select "Closed Caption", then press **[ENTER]**.

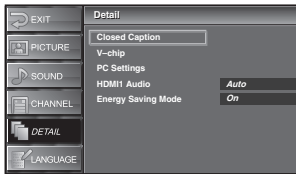

4 Use **[Cursor ▲/▼]** to select "Conventional CC", then press **[ENTER]**.

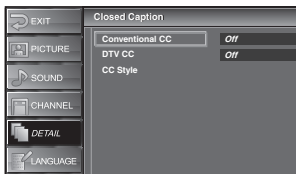

5 Use **[Cursor ▲/▼]** to select the desired closed caption, then press **[ENTER]**.

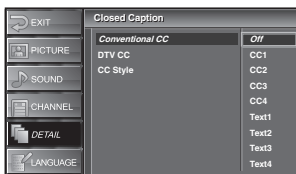

Caption mode

CC1 and Text1;

are the primary caption and text services.

The captioning or text is displayed in the same language as the program's dialogue

(up to 4 lines of script on the TV screen, where it does not obstruct relevant parts of the picture).

CC3 and Text3;

serve as the preferred data channels.

The captioning or text is often a secondary language.

CC2, CC4, Text2 and Text4;

are rarely available and broadcasters use them only in special conditions, such as when "CC1" and "CC3" or "Text1" and "Text3" are not available.

- There are 3 display modes according to programs:

Paint-on mode:

Displays input characters on the TV screen immediately.

Pop-on mode:

Once characters are stored in memory, they are displayed all at once.

Roll-up mode:

Displays the characters continuously by scrolling (max. 4 lines).

6 Press **[SETUP]** to exit.



Note:

- To show the closed caption on your TV screen, broadcast signal must contain the closed caption data.
- Not all TV programs and commercials have the closed caption or all types of the closed caption.
- Captions and texts may not match the TV voice exactly.
- Changing channels may delay the closed caption for a few seconds.
- Adjusting or muting the volume may delay the closed caption for a few seconds.
- Abbreviations, symbols and other grammatical shortcuts may be used in order to keep pace with the on-screen action. This is not a problem with the unit.
- The caption or text characters will not be displayed while the main menu or functions display is shown.
- If a black box appears on the TV screen, this means that the closed caption is set to the text mode. To clear the box, select "CC1", "CC2", "CC3", "CC4" or "Off".
- If the unit receives poor quality television signals, the captions may contain errors, or there might be no captions at all. Some possible causes of poor quality signals are:
 - Automobile ignition noise
 - Electric motor noise
 - Weak signal reception
 - Multiplex signal reception (ghosts or screen flutter)
- The unit retains the closed caption setting if the power fails.
- Closed caption will not be displayed when you are using an HDMI connection.
- When the unit receives special effects playback signal (i.e., Search, Slow and Still) from a VCR's video output channel (CH3 or CH4), the unit may not display the correct caption or text.

✔ DTV Closed Caption

DTV

In addition to the basic closed caption described on page 24, DTV has its own closed caption called DTV CC. Use this menu to change the settings for DTV CC.

- 1 Press **[SETUP]** to display the main menu.



- 2 Use **[Cursor ▲/▼]** to select "DETAIL", then press **[ENTER]**.



- 3 Use **[Cursor ▲/▼]** to select "Closed Caption", then press **[ENTER]**.

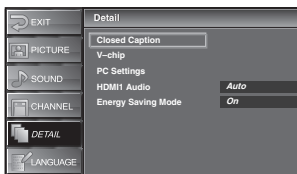

- 4 Use **[Cursor ▲/▼]** to select "DTV CC", then press **[ENTER]**.

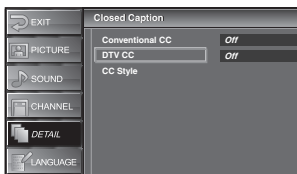

- 5 Use **[Cursor ▲/▼]** to select the desired DTV closed caption, then press **[ENTER]**.

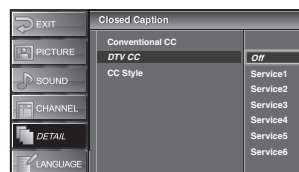

DTV CC	Off	Select if you do not want DTV CC. This is the default.
	Service1~6	Select one of these before changing any other item in "Closed Caption" menu. Choose "Service1" under normal circumstances.

- 6 Press **[SETUP]** to exit.



Note:

- "DTV CC" that you can switch differs depending on the broadcast description.

☑ CC Style

You can change the CC style such as font, color or size, etc.

1 Press **[SETUP]** to display the main menu.



2 Use **[Cursor ▲/▼]** to select "DETAIL", then press **[ENTER]**.

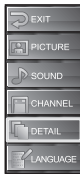

3 Use **[Cursor ▲/▼]** to select "Closed Caption", then press **[ENTER]**.

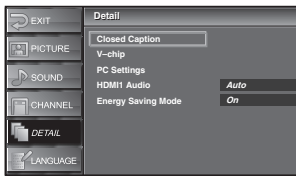

4 Use **[Cursor ▲/▼]** to select "CC Style", then press **[ENTER]**.

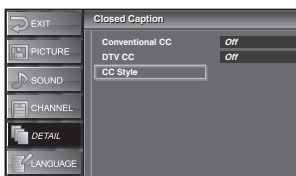

5 Use **[Cursor ▲/▼]** to select "User Setting", then press **[ENTER]**.

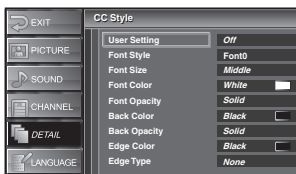

6 Use **[Cursor ▲/▼]** to select "On", then press **[ENTER]**.

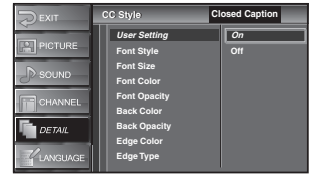

7 Use **[Cursor ▲/▼]** to select an item, then press **[ENTER]**. Then use **[Cursor ▲/▼]** to select the desired setting and press **[ENTER]**.

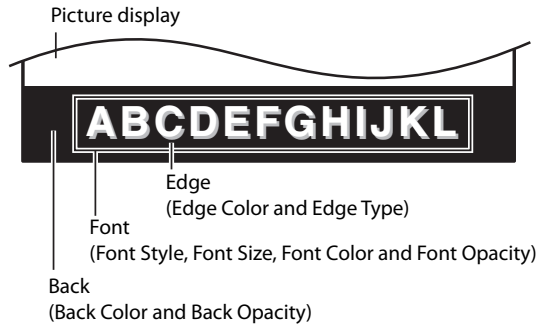

• The setting description for each item is shown below.

Font Style

Closed Captioning font style can be changed as below.

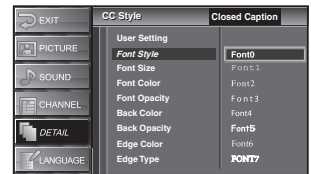

Font Size

Font size of the displayed caption can be switched as below.

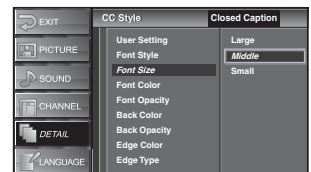

Font Color

Font color of the displayed caption can be switched as below.

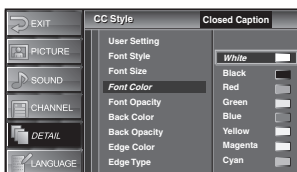

Edge Type

Edge type of the displayed caption can be switched as below.

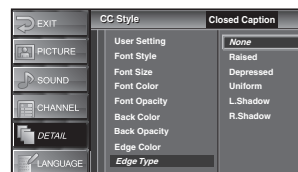

Font Opacity

Font opacity of the displayed caption can be switched as below.

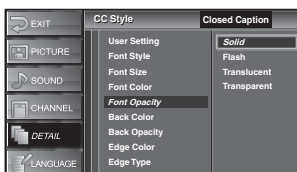

8 Press **[SETUP]** to exit.



Back Color

Background color of the displayed caption can be switched as below.

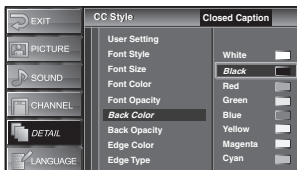

Back Opacity

Background opacity of the displayed caption can be switched as below.

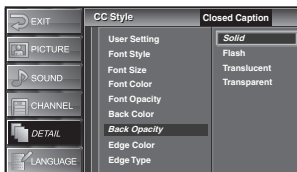

Edge Color

Edge color of the displayed caption can be switched as below.

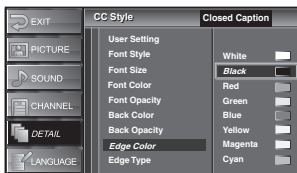

✓ V-chip

V-chip reads the ratings for programs, then denies access to the programs which exceed the rating level you set. With this function, you can block certain programming inappropriate for children.

1 Press **[SETUP]** to display the main menu.



2 Use **[Cursor ▲/▼]** to select "DETAIL", then press **[ENTER]**.



3 Use **[Cursor ▲/▼]** to select "V-chip", then press **[ENTER]**.

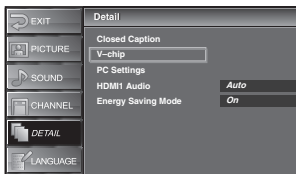

4 Use **[the Number buttons]** to enter the 4-digit numbers for your password.

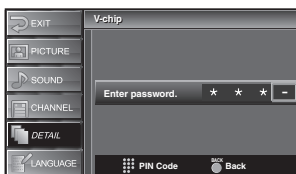
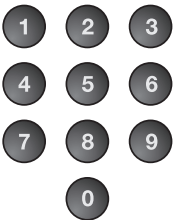

- When you have not set up your password, enter 0000.
- When the password is correct, "V-chip" menu is displayed.

See the following description for setting each item.



A... "A. MPAA Rating" → page 29

B... "B. TV Rating" → page 29

C... "C. New Password" → page 30

Note:

- When you select a rating and set it to "Block", the higher ratings will be blocked automatically. The lower ratings will be available for viewing.
- When you set the highest rating to "View", all ratings turn to "View" automatically.
- To block any inappropriate programming, set your limits in "MPAA Rating", "TV Rating" and "Downloadable Rating".
- The V-chip setting will be retained after a power failure (except the access code reverts to 0000).
- If the rating is blocked, a lock icon will appear.
- "Downloadable Rating" will be available when the unit receives a digital broadcast using the new rating system.
- If the broadcasting signal does not have the downloadable rating information, "Downloadable Rating is currently not available." will appear. This message will also appear when you try to access "Downloadable Rating" after you have cleared the downloadable rating information, and the new information has not been downloaded since.
- To clear the downloadable rating information and its setting, select "Clear Downloadable Rating".
- The Canadian rating systems on this unit are based on CEA-766-A and the Canadian Radio-Television and Telecommunications Commission (CRTC) policy.

A. MPAA Rating

MPAA Rating is the rating system created by MPAA (Motion Picture Association of America).

- 5 Use [Cursor ▲/▼] to select "MPAA Rating", then press [ENTER].



- 6 Use [Cursor ▲/▼] to select the desired rating, then press [ENTER] repeatedly to switch between "View" and "Block".



Rating	Category
X	Mature audience only
NC-17	No one under 17 admitted
R	Restricted; under 17 requires accompanying parent or adult guardian
PG-13	Unsuitable for children under 13
PG	Parental guidance suggested
G	General audience
NR	No rating

- 7 Press [SETUP] to exit.



B. TV Rating

- 5 Use [Cursor ▲/▼] to select "TV Rating", then press [ENTER].

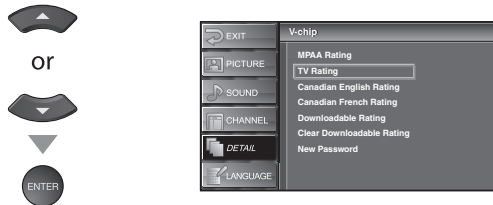

- 6 Use [Cursor ▲/▼/◀/▶] to select the desired rating, then press [ENTER] repeatedly to switch between "View" and "Block".

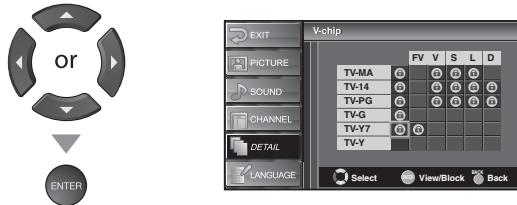

- 7 Press [SETUP] to exit.



To set the sub ratings

As for TV-MA, TV-14, TV-PG, or TV-Y7, you can further set the sub ratings to block specific elements of programming. To set the sub ratings, follow the step below.

Use [Cursor ▲/▼/◀/▶] to select the desired rating, then press [ENTER] repeatedly to switch between "View" and "Block".

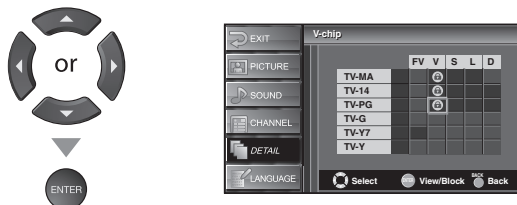

C. New Password

Although the default code "0000" is supplied with the unit, you can set your own password.

Rating	Category	
TV-MA	Mature audience only	higher  lower
TV-14	Unsuitable for children under 14	
TV-PG	Parental guidance suggested	
TV-G	General audience	
TV-Y7	Appropriate for all children 7 and older	
TV-Y	Appropriate for all children	lower

Sub Rating	Category	Rating
FV	Fantasy Violence	TV-Y7
V	Violence	TV-PG
S	Sexual Situation	TV-14
L	Coarse Language	TV-MA
D	Suggestive Dialogue	TV-PG, TV-14

Note:

- Blocked sub rating will appear beside the main rating category in "TV Rating" menu.
- You cannot block a sub rating (D, L, S or V) if the main rating is set to "View".
- Changing the category to "Block" or "View" automatically changes all its sub ratings to the same ("Block" or "View").

5 Use [Cursor ▲/▼] to select "New Password", then press [ENTER].



6 Use [the Number buttons] to enter the new 4-digit password.

- Enter password again in "Confirm password:" entry field.

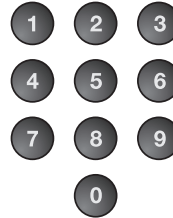

7 Press [SETUP] to exit.



Note:

- Make sure new password and confirm password must be exactly the same. If they are different, the space is cleared for reentering.
- Your password will be erased and return to the default (0000) when a power failure occurs. If you forget the password, unplug the AC power cord for 10 seconds to restore the password to 0000.

✓ PC Settings

This function lets you adjust the PC screen position, clock and phase during PC input.

- 1 Press **[SETUP]** to display the main menu.



- 2 Use **[Cursor ▲/▼]** to select "DETAIL", then press **[ENTER]**.

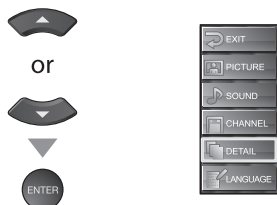

- 3 Use **[Cursor ▲/▼]** to select "PC Settings", then press **[ENTER]**.



- 4 Use **[Cursor ▲/▼]** to select the setting you want to adjust, then press **[ENTER]**.

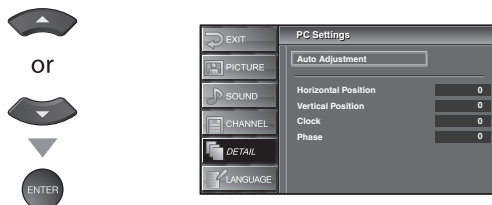

- 5 Adjust the setting.

Auto Adjustment

Use **[Cursor ▲/▼]** to select "Adjust", then press **[ENTER]**.

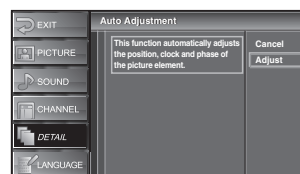

- The Horizontal/Vertical position, clock and phase of the PC screen are automatically adjusted.

Horizontal Position, Vertical Position

Use **[Cursor ◀/▶]** to adjust.

	Cursor ◀	Cursor ▶
Horizontal Position 	to move PC screen left	to move PC screen right
Vertical Position 	to move PC screen down	to move PC screen up

Clock, Phase

Use **[Cursor ◀/▶]** to adjust "Clock" setting to stabilize the PC screen and "Phase" setting to improve the clarity of the PC screen.

	Cursor ◀	Cursor ▶
Clock 	to decrease setting value	to increase setting value
Phase 		

- 6 Press **[SETUP]** to exit.



Note:

- Adjust "Phase" setting after "Clock" setting has been properly adjusted.
- You may not obtain an appropriate screen with auto adjustment for some signals. In this case, adjust the settings manually.

✓ **HDMI Audio**

You can set the method of sound input for the HDMI1 input jack.

1 Press **[SETUP]** to display the main menu.



2 Use **[Cursor ▲/▼]** to select "DETAIL", then press **[ENTER]**.

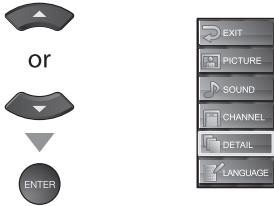

3 Use **[Cursor ▲/▼]** to select "HDMI1 Audio", then press **[ENTER]**.



4 Use **[Cursor ▲/▼]** to select the desired sound input, then press **[ENTER]**.



HDMI1 Audio	Auto	Select if you have connected both digital device to the HDMI1 input jack and analog device to the audio sources. Digital audio input signal will have priority.
	Digital	Select if you have connected a digital device to the HDMI1 input jack for digital audio input signal.
	Analog	Select if you have connected an analog device to the analog audio jack for analog audio input signal.

5 Press **[SETUP]** to exit.



Note:

- Select "Auto" or "Analog" if you have connected a DVI device to the HDMI1 input jack.

✓ **Energy Saving Mode**

You can set whether the power consumption is saved or not.

1 Press **[SETUP]** to display the main menu.



2 Use **[Cursor ▲/▼]** to select "DETAIL", then press **[ENTER]**.

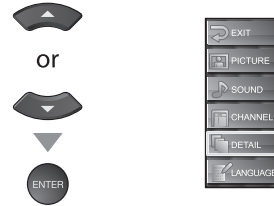

3 Use **[Cursor ▲/▼]** to select "Energy Saving Mode", then press **[ENTER]**.



4 Use **[Cursor ▲/▼]** to select the desired mode, then press **[ENTER]**.

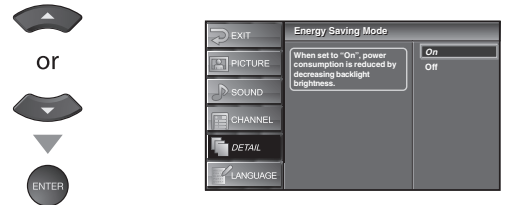

Energy Saving Mode	On	Select if you want to reduce the power consumption.
	Off	Select if you want backlight to be brighter.

5 Press **[SETUP]** to exit.



FAQ

Question	Answer
My remote control does not work. What should I do?	<ul style="list-style-type: none"> • Check the antenna or cable connection to the main unit. • Check the batteries of the remote control. • Check if there is an obstacle between the infrared sensor window and the remote control. • Test the signal output. If OK, then possible infrared sensor trouble. (Refer to “IR Signal Check” on page 36.) • Aim the remote control directly at the infrared sensor window on the front of the unit. • Reduce the distance to the unit. • Re-insert the batteries with their polarities (+/- signs) as indicated. • When there is an infrared-equipped device such as PC near this unit, it may interrupt the remote control signal of this unit. • Move the infrared-equipped device away from this unit, change the angle of the infrared sensor or turn off the infrared communication function.
How come the Initial setup appears every time I turn on this unit?	<ul style="list-style-type: none"> • Connect the RF coaxial cable to the unit directly and run the initial setup. • Make sure to complete the channel scan before turning off the unit.
Why I cannot watch some of TV programs?	<ul style="list-style-type: none"> • Make sure auto channel scan has been completed. (Refer to “Auto Channel Scan” on page 18.) • Auto channel scan must be completed when you set up the unit for the first time or move it to a location where previously unavailable channels are broadcast. • The selected channel may not be broadcasting. • When auto channel scan is interrupted and not completed, some channels will not be received. Make sure to complete. (Refer to “Auto Channel Scan” on page 18.) • The selected channel cannot be viewed by the V-chip setting. (Refer to “V-chip” on page 28.) • The unit requires some kind of antenna input. An indoor antenna (rabbit ears), an external antenna, or an RF coaxial cable from your wall or cable receiver/satellite box needs to be plugged into the unit.
How come there is no image from the connected external devices?	<ul style="list-style-type: none"> • Check if the right input mode is selected by pressing [INPUT SELECT] or using [CH ▲ / ▼]. (Refer to “Switching Each Input Mode” on page 15.) • Check the antenna or cable connection to the unit.
Whenever I entered channel number, it changes automatically.	<ul style="list-style-type: none"> • Many digital channels have alternate channel numbers. The unit changes the numbers automatically to the ones signifying the broadcasting stations. These are the numbers used for analog broadcasts.
Why are captions not displayed entirely? Or, captions are delayed behind the dialogue.	<ul style="list-style-type: none"> • Captions that are delayed a few seconds behind the actual dialogue are common for live broadcasts. Most captioning production companies can display a dialogue to maximum of 220 words per minute. If a dialogue exceeds that rate, selective editing is used to insure that the captions remain up-to date with the current TV screen dialogue.
How can I set the clock ?	<ul style="list-style-type: none"> • There is no clock function on this unit.

✓ Troubleshooting Guide

If the unit does not perform properly when operated as instructed in this owner's manual, **check the following chart and all connections once before calling for service.**

Symptom	Remedy
No power	<ul style="list-style-type: none"> • Make sure the AC power cord is plugged in. • Make sure that the AC outlet supplies the proper voltage, plug another electrical appliance into the AC power outlet. • If a power failure occurs, unplug the AC power cord for 30 minutes to allow the unit to reset itself.
Control button does not work	<ul style="list-style-type: none"> • Press only one button at a time. Do NOT press more than one buttons at the same time.
Power is ON but no screen image	<ul style="list-style-type: none"> • Check whether the connection of the antenna, cable receiver or satellite box is connected correctly. • Check whether all the cables to the unit are connected to the correct output jack of your device like BD / DVD recorder. • Make sure that the selected input mode is connected to the working input jack. • Check if your computer is NOT in sleep mode when the input mode of this unit is in PC mode. Tap any key on the keyboard to wake up your computer.
No picture or sound	<ul style="list-style-type: none"> • Check if the power is on. • Check if the right input mode is selected. • Check whether all the cables to the unit are connected to the correct output jack of your device like BD / DVD recorder. • View other TV channels. The problem might be limited to the broadcasting station. • Turn off the unit and wait for about 1 minute, then turn on the unit again. • Check whether the connection of the antenna, cable receiver or satellite box is connected correctly. • Make sure that the selected input mode is connected to the working input jack. • Check if your computer is NOT in sleep mode when the input mode of this unit is in PC mode. Tap any key on the keyboard to wake up your computer. • Make sure that the sound is not muted. Press [MUTE] so that the volume bar and current volume level will appear on the TV screen. • Make sure that the volume is NOT set to "0" or "Mute". If so, use [VOL. Δ / ▽] to adjust the desired volume.
No color	<ul style="list-style-type: none"> • View other TV channels. The problem might be limited to the broadcasting station. • Adjust "Color" in the main menu.
Sound OK, picture poor	<ul style="list-style-type: none"> • Electrical interference from nearby appliances may affect picture quality. • Adjust "Contrast" and "Brightness" in the main menu. • View other TV channels. The problem might be limited to the broadcasting station. • For the best picture quality, watch "high definition" wide screen programs. If the HD content is not available, watch "standard definition" programs instead.
Picture OK, sound poor	<ul style="list-style-type: none"> • View other TV channels. The problem might be limited to the broadcasting station. • Check if the audio cable is connected in correctly .
You see a distorted picture or hear an unusual sound	<ul style="list-style-type: none"> • You may be getting interference from electrical appliances, automobiles, motorcycles or fluorescent lights. • Try moving the unit to another location to see if this is the cause of the problem.
Ghosts, lines or streaks in picture	<ul style="list-style-type: none"> • Electrical interference from nearby appliances may affect picture quality. • View other TV channels. The problem might be limited to the broadcasting station.
You see "noise" or "trash" on the screen	<ul style="list-style-type: none"> • When the capabilities of the unit exceed the capabilities of the digital broadcasting, the signal will be increased to match the capabilities of the display of the unit. This may cause noise or trash.
Different color marks on the TV screen	<ul style="list-style-type: none"> • Move your TV away from nearby electric appliances. Turn off the unit and wait 30 minutes before turning it back on. • View other TV channels. The problem might be limited to the broadcasting station.

Symptom	Remedy
You switch to a different input and the volume	<ul style="list-style-type: none"> This unit will memorize the volume level from the last time you adjusted it. If the volume of the sound from another device is higher or lower, then the loudness will change.
You switch to a different input and the screen size changes	<ul style="list-style-type: none"> This unit will memorize the viewing mode from the last time you used the particular input modes.
The display image does not cover the entire screen	<ul style="list-style-type: none"> If you are using the unit as a PC monitor, make sure that "Horizontal Position" and "Vertical Position" in "PC Settings" are set correctly. If you are watching TV or using the video, S-video, component video or HDMI with 480i input, press [SCREEN MODE] repeatedly to switch various screen modes.
Captions are displayed as a white box. No caption is displayed in the Closed Caption-supported program.	<ul style="list-style-type: none"> Interference from buildings or weather conditions may cause captioning to be incomplete. Broadcasting station may shorten the program to insert advertisement. The closed caption decoder cannot read the information of the shortened program.
No caption is displayed when playing back a disc or a cassette tape containing captions.	<ul style="list-style-type: none"> The disc or cassette tape may be illegally copied, or the caption signal might not have been read during copying.
Black box is displayed on the TV screen.	<ul style="list-style-type: none"> The text mode is selected for caption. Select "CC1", "CC2", "CC3", "CC4" or "Off".

Note:

- The LCD panel is manufactured to provide many years of useful life. Occasionally a few non active pixels may appear as a fixed point of blue, green or red. This is not to be considered a defect in the LCD screen.
- Some functions are not available in specific modes, but this is not a malfunction. Read the description in this owner's manual for more details on correct operations.

✓ Glossary

ATSC

Acronym that stands for Advanced Television Systems Committee and the name of the digital broadcasting standards.

Aspect Ratio

The width of a TV screen relative to its height. Conventional TVs are 4:3 (in other words, the TV screen is almost square); widescreen models are 16:9 (the TV screen is almost twice as wide as its height).

Component Video

This is a video signal format that conveys each of 3 principal colors of light (red, blue and green) through different signal lines. This allows the viewers to experience picture colors as original as it is. There are several signal formats, including Y / Pb / Pr and Y / Cb / Cr.

Dolby Digital

The system developed by Dolby Laboratories to compress digital sound. It offers stereo sound (2ch) or multi-channel audio.

HDMI (high-definition multimedia interface)

Interface that supports all uncompressed, digital audio/video formats including set-top box, BD / DVD player or digital television, over a single cable.

HDTV (high definition TV)

Ultimate digital format that produces high resolution and high picture quality.

NTSC

Acronym that stands for National Television Systems Committee and the name of the current analog broadcasting standards.

Password

A stored 4-digit number that allows access to parental control features.

SAP (secondary audio program)

Second-audio channel delivered separately from main-audio channel. This audio channel is used as an alternate in bilingual broadcasting.

SDTV (standard definition TV)

Standard digital format that is similar to the NTSC picture quality.

S-video

Offers higher quality images by delivering each signal, color (c) and luminance (y) independently of each other through separate cables.

✓ Maintenance

Cabinet Cleaning

- Wipe the front panel and other exterior surfaces of the unit with a soft cloth immersed in lukewarm water and wrung dry.
- Never use a solvent or alcohol. Do not spray insecticide liquid near the unit. Such chemicals may cause damage and discoloration to the exposed surfaces.

Panel Cleaning

Wipe the panel of the unit with a soft cloth. Before cleaning the panel, disconnect the AC power cord.

Servicing

Should your unit become inoperative, do not try to correct the problem yourself. There are no user serviceable parts inside. Turn off the unit, unplug the AC power cord and call our toll free customer support line found on the cover of this manual to locate an authorized service center.

IR Signal Check

If the remote control is not working properly, you can use an AM radio or digital camera (including a cellular phone with built-in camera) to see if it is sending out an infrared signal.

• With an AM radio:

Tune the AM radio station to a non-broadcasting frequency. Point the remote control towards it, press any button and listen. If the sound from the radio flutters, it is receiving the remote control's infrared signal.

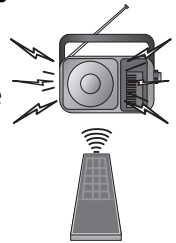

• With a digital camera

(including built-in cell phone cameras):

Point a digital camera towards the remote control. Press any button on the remote control and look through the digital camera. If the infrared light appears through the camera, the remote control is working.



✓ Cable Channel Designations

If you subscribe to cable TV, the channels are displayed as 1-135. Cable companies often designate channels with letters or letter-number combinations. Please check with your local cable company. The following is a chart of common cable channel designations.

CATV channel	5A	2	3	4	5	6	7	8	9	10	11	12	13	A	B	C	D	E	F	G	H
TV Display	1	2	3	4	5	6	7	8	9	10	11	12	13	14	15	16	17	18	19	20	21
CATV channel	I	J	K	L	M	N	O	P	Q	R	S	T	U	V	W	W+1	W+2	W+3	W+4	W+5	W+6
TV Display	22	23	24	25	26	27	28	29	30	31	32	33	34	35	36	37	38	39	40	41	42
CATV channel	W+7	W+8	W+9	W+10	W+11	W+12	W+13	W+14	W+15	W+16	W+17	W+18	W+19	W+20	W+21	W+22	W+23	W+24	W+25	W+26	W+27
TV Display	43	44	45	46	47	48	49	50	51	52	53	54	55	56	57	58	59	60	61	62	63
CATV channel	W+28	W+29	W+30	W+31	W+32	W+33	W+34	W+35	W+36	W+37	W+38	W+39	W+40	W+41	W+42	W+43	W+44	W+45	W+46	W+47	W+48
TV Display	64	65	66	67	68	69	70	71	72	73	74	75	76	77	78	79	80	81	82	83	84
CATV channel	W+49	W+50	W+51	W+52	W+53	W+54	W+55	W+56	W+57	W+58	A-5	A-4	A-3	A-2	A-1	W+59	W+60	W+61	W+62	W+63	W+64
TV Display	85	86	87	88	89	90	91	92	93	94	95	96	97	98	99	100	101	102	103	104	105
CATV channel	W+65	W+66	W+67	W+68	W+69	W+70	W+71	W+72	W+73	W+74	W+75	W+76	W+77	W+78	W+79	W+80	W+81	W+82	W+83	W+84	W+85
TV Display	106	107	108	109	110	111	112	113	114	115	116	117	118	119	120	121	122	123	124	125	126
CATV channel	W+86	W+87	W+88	W+89	W+90	W+91	W+92	W+93	W+94												
TV Display	127	128	129	130	131	132	133	134	135												

✓ General Specifications

TV format: ATSC / NTSC-M TV standard

Closed caption system:

\$15.122/FCC (digital CC) \$15.119/FCC (analog CC)

Channel coverage (ATSC/NTSC):

Terrestrial VHF: 2~13 **UHF:** 14~69

CATV 2~13, A~W, W+1~W+94 (analog W+1~W+84),
A-5~A-1, 5A

Tuning system: Channel frequency synthesized tuning system

Channel access: Direct access keyboard,

Programmable scan, and up/down

✓ Electrical Specification

Sound output: 10W, 8Ω x 2

✓ Other Specifications

Terminals:

Antenna input: VHF/UHF/CATV 75Ω unbalanced (F-type)

S-video input: Mini DIN 4-pin jack x 2 **Y:** 1Vp-p (75Ω)

C: 286mVp-p (75Ω)

Video input: RCA jack x 2 1Vp-p (75Ω)

Audio input: RCA jack (L/R) x 10 500mV rms

Component video input:

RCA jack x 6 **Y:** 1Vp-p (75Ω)

Pb: 700mVp-p (75Ω)

Pr: 700mVp-p (75Ω)

HDMI input: HDMI 19pin x 2

PC input: D-Sub 15pin x 1 (RGB)

Mini jack ø3.5mm x 1 (audio)

Coaxial digital audio output:

RCA jack x1 500mVp-p (75Ω)

Remote control: Digital encoded infrared light system

Operating temperature:

41°F (5°C) to 104°F (40°C)

Power requirements:

120V~ AC +/- 10%, 60Hz +/- 0.5%

Power consumption (maximum):

210W

LCD: 37 inches

Dimensions: <Without stand>

H: 23.5 inches (595.5mm)

W: 35.8 inches (909mm)

D: 4.7 inches (118.3mm)

<With stand>

H: 25.3 inches (641mm)

W: 35.8 inches (909mm)

D: 10.8 inches (272mm)

Weight:

32.7 lbs. (14.8kg)

- Designs and specifications are subject to change without notice and without our legal obligation.
- If there is a discrepancy between languages, the default language will be English.

SYLVANIA

LIMITED WARRANTY

FUNAI CORP. will repair this product, free of charge in the USA in the event of defect in materials or workmanship as follows:

DURATION:

PARTS: FUNAI CORP. will provide parts to replace defective parts without charge for one (1) year from the date of original retail purchase. Certain parts and LCD image burn-in are excluded from this warranty.

LABOR: FUNAI CORP. will provide the labor without charge for a period of ninety (90) days from the date of original retail purchase.

LIMITS AND EXCLUSIONS:

THIS WARRANTY IS EXTENDED ONLY TO THE ORIGINAL RETAIL PURCHASER. A PURCHASE RECEIPT OR OTHER PROOF OF ORIGINAL RETAIL PURCHASE WILL BE REQUIRED TOGETHER WITH THE PRODUCT TO OBTAIN SERVICE UNDER THIS WARRANTY.

This warranty shall not be extended to any other person or transferee.

This warranty is void and of no effect if any serial numbers on the product are altered, replaced, defaced, missing or if service was attempted by an unauthorized service center. This limited warranty does not apply to any product not purchased and used in the United States.

This warranty only covers failures due to defects in material or workmanship which occur during normal use. It does not cover damage which occurs in shipment, or failures which are caused by repairs, alterations or products not supplied by FUNAI CORP., or damage, which results from accident, misuse, abuse, mishandling, misapplication, alteration, faulty installation, improper maintenance, commercial use such as hotel, rental or office use of this product, or damage which results from fire, flood, lightning or other acts of God.

THIS WARRANTY DOES NOT COVER PACKING MATERIALS, ANY ACCESSORIES (EXCEPT REMOTE CONTROL), ANY COSMETIC PARTS, COMPLETE ASSEMBLY PARTS, DEMO OR FLOOR MODELS.

FUNAI CORP. AND ITS REPRESENTATIVES OR AGENTS SHALL IN NO EVENT BE LIABLE FOR ANY GENERAL, INDIRECT OR CONSEQUENTIAL DAMAGES ARISING OUT OF OR OCCASIONED BY THE USE OF OR THE INABILITY TO USE THIS PRODUCT. THIS WARRANTY IS MADE IN LIEU OF ALL OTHER WARRANTIES, EXPRESS OR IMPLIED, AND OF ALL OTHER LIABILITIES ON THE PART OF FUNAI, ALL OTHER WARRANTIES INCLUDING THE WARRANTY OF MERCHANTABILITY AND FITNESS FOR A PARTICULAR PURPOSE, ARE HEREBY DISCLAIMED BY FUNAI AND ITS REPRESENTATIVES IN THE UNITED STATES.

ALL WARRANTY INSPECTIONS AND REPAIRS MUST BE PERFORMED BY AN AUTHORIZED SERVICE CENTER. THIS WARRANTY IS ONLY VALID WHEN THE UNIT IS CARRIED-IN TO AN AUTHORIZED SERVICE CENTER.

THE PRODUCT MUST BE ACCOMPANIED BY A COPY OF THE ORIGINAL RETAIL PURCHASE RECEIPT. IF NO PROOF OF PURCHASE IS ATTACHED, THE WARRANTY WILL NOT BE HONORED AND REPAIR COSTS WILL BE CHARGED.

IMPORTANT:

THIS LIMITED WARRANTY GIVES YOU SPECIFIC LEGAL RIGHTS. YOU MAY HAVE OTHER RIGHTS THAT VARY FROM STATE TO STATE. IF, AT ANY TIME DURING THE WARRANTY PERIOD, YOU ARE UNABLE TO OBTAIN SATISFACTION WITH THE REPAIR OF THIS PRODUCT, PLEASE CONTACT FUNAI CORP.

ATTENTION:

FUNAI CORP. RESERVES THE RIGHT TO MODIFY ANY DESIGN OF THIS PRODUCT WITHOUT PRIOR NOTICE.

WARRANTY STATEMENT REGARDING NON AUTHORIZED REPAIRS:

To obtain warranty service, you must take the product, or deliver the product freight prepaid, in either its original packaging or packaging affording an equal degree of protection, to any AUTHORIZED SERVICE CENTER. FUNAI CORP. will not reimburse you for any service done by unauthorized service providers without prior written approval.

To locate your nearest AUTHORIZED SERVICE CENTER or for general service inquiries, please contact us at:

FUNAI SERVICE CORPORATION
Customer Service
Tel : 1-800-968-3429
www.sylvania-ce.com

5653 Creekside Parkway, Suite A, Lockbourne, OH 43137

SYLVANIA

Televisión Digital con pantalla LCD de 37 pulgadas

Manual del Usuario

LC370SS9

AYUDA?
LLAME AL TELEFONO GRATUITO!
1-800-968-3429
Ó VISITE NUESTRO SITIO WEB EN
www.sylvania-ce.com

HDTV
HIGH-DEFINITION TELEVISION

HDMI

DOLBY
DIGITAL

PARA RECIBIR LA SEÑAL DIGITAL/
ANALÓGICA, DEBE CONECTAR LA ANTENA.



El modelo y el número de serie de esta unidad se pueden encontrar en la caja. Deberá anotar y guardar el modelo y el número de serie para consultarlos, si los necesita, en el futuro.

Número de modelo: _____
 Número de serie: _____

✓ Precauciones

ADVERTENCIA: PARA REDUCIR EL RIESGO DE QUE SE PRODUZCA UN INCENDIO O SE RECIBA UNA DESCARGA ELÉCTRICA, NO EXPONGA ESTE APARATO A LA LLUVIA NI A LA HUMEDAD. EL APARATO NO DEBERÁ EXPONERSE A LOS GOTEOS NI A LAS SALPICADURAS, Y ENCIMA DE ÉL NO DEBERÁN PONERSE OBJETOS CON LÍQUIDOS EN SU INTERIOR COMO, POR EJEMPLO, FLOREROS.



AVISO: PARA REDUCIR EL RIESGO DE SUFRIR UNA DESCARGA ELÉCTRICA NO quite la cubierta (o el panel posterior). EN EL INTERIOR DEL APARATO NO HAY PIEZAS QUE DEBA MANIPULAR EL USUARIO. SOLICITE EL SERVICIO DE REPARACIONES AL PERSONAL DE SERVICIO CUALIFICADO.

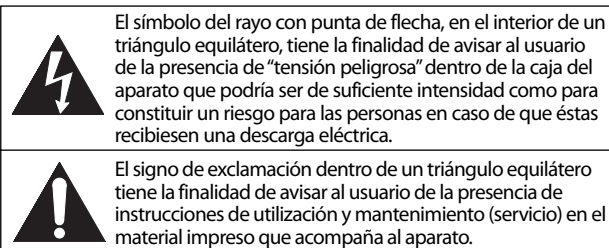

La marca de aviso está situada en la parte inferior o posterior de la caja.

Instrucciones de Seguridad Importantes

1. Lea estas instrucciones.
2. Guarde estas instrucciones.
3. Haga caso de todas las advertencias.
4. Siga todas las instrucciones.
5. No utilice este aparato cerca del agua.
6. Limpie el aparato con un paño seco.
7. No tape ninguna abertura de ventilación. Haga la instalación siguiendo las instrucciones del fabricante.
8. No instale el aparato cerca de fuentes de calor como, por ejemplo, radiadores, salidas de aire caliente, estufas u otros aparatos (incluyendo amplificadores) que produzcan calor.
9. No anule la función de seguridad de la clavija polarizada o con conexión a tierra. Una clavija polarizada tiene dos patillas, una de las cuales es más ancha que la otra. Una clavija del tipo de conexión a tierra tiene dos patillas y una espiga de conexión a tierra. La patilla más ancha y la espiga se incluyen para su seguridad. Si la clavija suministrada no se puede conectar en su toma de corriente, consulte a un electricista para que le reemplace la toma de corriente obsoleta.
10. Proteja el cable para que nadie lo pise ni sea pellizcado, particularmente en la clavija, receptáculo de conveniencia o punto por donde sale del aparato.
11. Utilice solamente los accesorios especificados por el fabricante.
12. Utilice el aparato sólo con el carrito, soporte, trípode, ménsula o mesa especificado por el fabricante, o vendido con el aparato. Cuando utilice un carrito, tenga cuidado para mover la combinación del carrito/aparato, para evitar causar heridas o que el aparato se caiga.
13. Desenchufe este aparato durante las tormentas eléctricas o cuando no se vaya a utilizar durante mucho tiempo.
14. Solicite todas las reparaciones al personal de servicio cualificado. Las reparaciones serán necesarias cuando el aparato se haya estropeado de cualquier forma como, por ejemplo, cuando el cable o la clavija de alimentación se hayan dañado, cuando se hayan derramado líquidos o hayan caído objetos en el interior del aparato, cuando el aparato haya estado expuesto a la lluvia o a la humedad, cuando no funcione normalmente o cuando se haya caído.



No coloque la unidad sobre un mueble que pueda volcar si algún niño o adulto lo inclina, empuja, se coloca encima o trepa por él. La caída de la unidad puede provocar lesiones graves e incluso la muerte.

ADVERTENCIA DE LA FCC

Este aparato puede generar o utilizar energía radioeléctrica. Los cambios o las modificaciones que se hagan en este aparato podrán causar interferencias a menos que éstos sean aprobados expresamente en este manual. El usuario podrá perder la autorización que tiene para utilizar este aparato si hace algún cambio o modificación que no haya sido autorizado.

INTERFERENCIA DE RADIO Y TV

Este aparato ha sido probado y ha demostrado cumplir con los límites existentes para los dispositivos digitales de la Clase B, de conformidad con el Apartado 15 de las Normas de la FCC. Este aparato genera, utiliza y puede radiar energía radioeléctrica, y, si no se instala y utiliza de acuerdo con las instrucciones, puede causar interferencias perjudiciales en las comunicaciones por radio. Sin embargo, no existen garantías de que no se produzcan interferencias en una instalación particular. Si este aparato causa interferencias perjudiciales en la recepción de la radio o la televisión, lo que se puede determinar apagando y luego encendiendo el aparato, al usuario se le recomienda intentar eliminar la interferencia tomando una, o más, de las medidas siguientes:

- 1) Cambie la orientación y la ubicación de la antena de recepción.
- 2) Aumente la separación entre el aparato y el receptor.
- 3) Conecte el aparato en una toma de corriente o circuito que sean diferentes de aquellos a los que está conectado el receptor.
- 4) Consulte a su concesionario o técnico en radio/TV con experiencia para solicitar su ayuda.

**Este aparato digital de la clase B cumple con la norma canadiense ICES-003.
 Cet appareil numérique de la classe B est conforme à la norme NMB-003 du Canada.**

Este aparato no deberá colocarse en una instalación empotrada como, por ejemplo, una librería o estantería, a menos que disponga de una ventilación apropiada. Asegúrese de dejar un espacio libre de unos 3,2 pulgadas (8cm) alrededor de este aparato.

Desconecte la clavija de alimentación de la toma de corriente cuando busque un problema o no utilice el aparato. La clavija de la alimentación deberá estar siempre lista para ser conectada.

AVISO: Si la pila se sustituye incorrectamente existe el riesgo de que se produzca una explosión. Sustitúyala siempre por otra de tipo equivalente.

ADVERTENCIA: Las baterías y las pilas (la batería o la pila que está instalada) no deberán exponerse a un calor excesivo como, por ejemplo, el del sol, el de un incendio u otro similar.

LA LUZ (Hg) DE LA LCD CONTIENE MERCURIO, DESHÁGASE DE ELLA CUMPLIENDO LA LEY LOCAL, ESTATAL O FEDERAL.

ADVERTENCIA: Para impedir lesiones, este aparato deberá fijarse firmemente al suelo/pared siguiendo las instrucciones.

PARA EVITAR PELIGROS DE DESCARGA ELÉCTRICA O INCENDIO

- No maneje el cable de alimentación con las manos mojadas.
- No retire la caja de este aparato. Tocar las piezas del interior de la caja puede causar una descarga eléctrica y/o daños en este aparato. Para realizar reparaciones y ajustes en el interior de este aparato, llame a un concesionario cualificado o a un centro de reparaciones autorizado.
- No tire del propio cable cuando lo desconecte de una toma de CA. Sujete la clavija y tire de ella.
- No meta sus dedos ni otros objetos en la unidad.

COLOCACIÓN Y MANEJO

- Las aberturas no deberán taparse colocando la unidad en una cama, sofá, alfombra u otra superficie similar.
- No instale la unidad cerca de un radiador o salida de aire caliente.
- No instale la unidad expuesta a la luz solar directa, cerca de campos magnéticos o en lugares expuestos al polvo o a vibraciones fuertes.
- Evite colocar la unidad donde se produzcan cambios extremos de temperatura.
- Instale la unidad en una posición horizontal y estable. No ponga nada directamente encima o debajo de la unidad. Dependiendo de los dispositivos externos, es posible que se produzcan ruidos y alteraciones en la imagen y/o sonido si la unidad se coloca demasiado cerca de ellos. En este caso, deje un buen espacio entre los dispositivos externos y la unidad.
- Dependiendo del medio ambiente, la temperatura de esta unidad puede aumentar un poco, pero esto no indica ningún fallo de funcionamiento.

NOTA ACERCA DEL RECICLADO

- Los materiales de embalaje de esta unidad son reciclables y pueden volver a utilizarse. Disponga de ellos según los reglamentos de reciclado locales.
- Las baterías y las pilas nunca deberán tirarse a la basura ni incinerarse, sino que se deberá disponer de ellas según los reglamentos locales relacionados con la basura química.



TRANSPORTE DE ESTA UNIDAD

- Esta unidad deberá ser llevada por un mínimo de dos personas.
- Asegúrese de sujetar firmemente los bastidores superior e inferior de la unidad como se muestra en la ilustración.

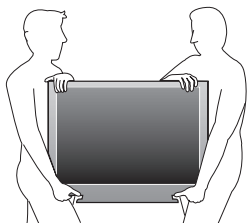

Información sobre Marcas Registradas

- HDMI, el logotipo de HDMI y High-Definition Multimedia Interface son marcas comerciales o marcas registradas de HDMI Licensing LLC.
- Fabricado bajo licencia de Dolby Laboratories. "Dolby" y el símbolo de la doble D son marcas comerciales de Dolby Laboratories.
- Los Productos que han conseguido el ENERGY STAR® están diseñados para proteger el medio ambiente a través de una mejor eficiencia en el consumo de energía.

✓ **Accesorios Suministrados**

manual del usuario
(1EMN23740)



guía de inicio rápido
(1EMN23820)

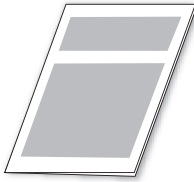

mando a distancia
(NF015UD)



pilas
(AA x 2)

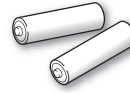

tornillo Phillips para
enganchar el soporte x 3
(FPH34100)



- Si necesita cambiar estos accesorios, consulte el número de pieza que aparece junto a las ilustraciones y llame a nuestro teléfono de atención al cliente, que encontrará en la portada de este manual.
- Según su sistema de antena, puede necesitar diferentes tipos de combinadores (mezcladores) o separadores (divisores). Para obtener estos elementos, acuda a su establecimiento de electrónica local.

✓ **Conectar el Soporte**

Tiene que poner el soporte a la unidad para que se muestre recta. Compruebe que la parte trasera y la delantera del soporte coinciden en la dirección apropiada.

- 1** Extienda un paño grueso y suave sobre una mesa. Coloque la unidad principal con la pantalla hacia abajo sobre la mesa. Compruebe que no dañe la pantalla. Se necesitan al menos dos personas para llevar a cabo este paso.

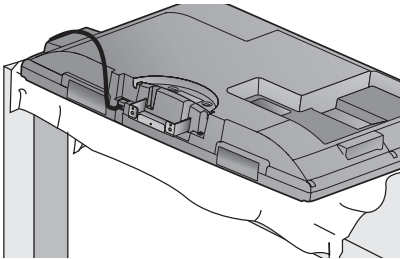

- 2** Lentamente, introduzca por completo la base en la unidad principal hasta que encaje. Compruebe que el cable de alimentación de CA no esté entre el soporte y la unidad.

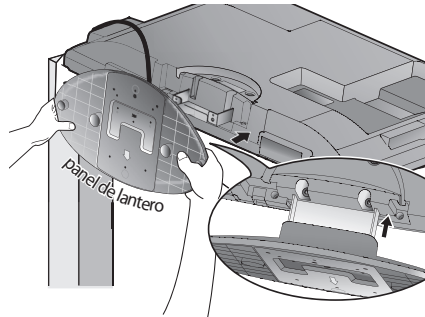

- 3** Atornille firmemente los tornillos phillips para enganchar el soporte en los 3 orificios roscados en la parte inferior de la base.

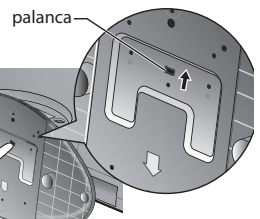
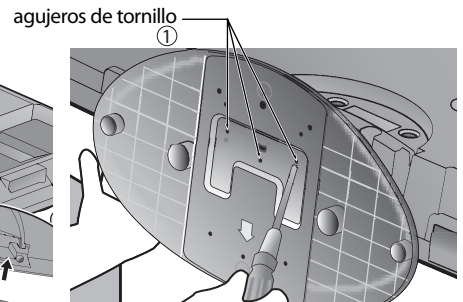

Para retire es soporte de esta unidad

Sujete las palancas que se encuentran en la base inferior y quite la base de la unidad lentamente. Tenga cuidado de no dejar caer la base cuando la quite.

Nota:

- Al poner el soporte, compruebe que todos los tornillos están bien apretados. Si el soporte no está bien puesto, podría hacer que se caiga la unidad con el resultado de heridas así como daños a la unidad.
- Asegúrese de utilizar una mesa que pueda soportar el peso de la unidad y que sea más grande que la unidad.
- Asegúrese de que la mesa se encuentra en posición estable.

✓ **Símbolos Utilizados en este Manual**

Ésta es la descripción de los símbolos utilizados en este manual. La descripción se refiere a:

DTV

: Funcionamiento de TV digital

TV

: Funcionamiento de TV analógica

- Si no aparece ninguno de los símbolos bajo el encabezamiento de función, el funcionamiento es aplicable a ambos.

✓ Características

- **DTV/TV/CATV**
 - Puede utilizar su mando a distancia para seleccionar canales emitidos en formato digital y en formato analógico convencional. Además, los suscriptores de cable pueden acceder a sus canales de televisión por cable.
- **Visualización de Información (solamente DTV)**
 - Puede visualizar el título, el contenido y otra información del actual programa DTV en la pantalla del televisor.
- **Exploración Automática de Canales**
 - Esta unidad explora y memoriza automáticamente los canales disponibles en su zona, eliminando complicados procedimientos de configuración.
- **V-chip**
 - Esta función le permite bloquear el acceso de los niños a programas inapropiados.
- **Decodificador de Subtítulos**
 - El decodificador de subtítulos incorporado muestra el texto de la programas que contiene subtítulos.
- **Sintonizador MTS/SAP**
 - Puede seleccionarse el audio desde el mando a distancia.
- **Función de Apagado Automático**
 - Si no hay entrada de señal desde el terminal de antena y no se realiza ninguna operación durante 15 minutos, la unidad se apagará automáticamente.
- **Temporizador de Apagado**
 - Esta función apagará la corriente de la unidad automáticamente en un momento concreto.
- **Opciones para Idioma de Pantalla**
 - Seleccione el idioma que aparecerá en la pantalla: Inglés, español o francés.
- **Función de Sonido Estéreo**
- **Sintonización de Frecuencia PLL Sintonizada**
 - Proporciona una selección de canales gratuita y sencilla y le permite sintonizar directamente con cualquier canal mediante los botones de número de canal del mando a distancia.
- **Entrada HDMI**
- **Entrada PC**
- **Entrada de Vídeo en Componentes**
- **Entrada de S-video**
- **Entrada AV**
- **Salida de Audio Digital Coaxial**

✓ Contenido

INTRODUCCIÓN

Precauciones	2
Información sobre Marcas Registradas	3
Accesorios Suministrados	4
Conectar el Soporte	4
Símbolos Utilizados en este Manual	4
Características	5
Botones en el Mando a Distancia	6
Instalación de las Pilas	6
Panel de Control	7
Panel Trasero	7

PREPARACIÓN

Conexión Básica	8
Conexión de Dispositivo Externo	9
Configuración Inicial	13

PARA VER LA TELEVISIÓN

Selección de Canal	14
Ajuste de Volumen	14
Temporizador de Apagado	14
Modo Fijo	15
Para Cambiar Entre Cada Modo de Entrada	15
Para Cambiar el Modo de Audio	15
Información de Pantalla	16
Modo de Visualización de Pantalla del Televisor	17

AJUSTE OPCIONAL

Menú Principal	18
Exploración Automática de Canales	18
Lista de Canales	19
Registro Manual	20
Confirmación de la Antena	20
Selección de Idioma	21
Ajuste de Imagen	22
Ajuste de Sonido	23
Subtítulos	24
Subtítulos en DTV	25
Estilo CC	26
V-chip	28
Ajustes de PC	31
Audio HDMI	32
Modo de Ahorro de Energía	32

SOLUCIÓN DE PROBLEMAS

Preguntas Frecuentes	33
Guía de Solución de Problemas	34

INFORMACIÓN

Glosario	36
Mantenimiento	36
Denominaciones de Canales de Cable	37
Especificaciones Generales	37
Especificación Eléctrica	37
Otras Especificaciones	37

Garantía Limitada	Tapa trasera
-------------------------	--------------

© 2008 Funai Electric Co., Ltd.

Todos los derechos reservados. No se permite la reproducción total o parcial de este manual, ni su copia, transmisión, difusión, transcripción, descarga o almacenamiento en ningún soporte de almacenamiento, en forma alguna o con fin alguno sin la autorización expresa y previa por escrito de Funai.



Además, toda distribución comercial no autorizada de este manual o toda revisión del mismo queda estrictamente prohibida.

La información contenida en este documento puede ser objeto de cambios sin previo aviso. Funai se reserva el derecho de cambiar el contenido de este documento sin la obligación de notificar dichos cambios a ninguna persona u organización.

FUNAI con el diseño  es una marca comercial registrada de Funai Electric Co., Ltd y no se puede utilizar en modo alguno sin la autorización expresa por escrito de Funai. Todas las restantes marcas comerciales utilizadas en este documento siguen siendo propiedad exclusiva de sus respectivos propietarios. Nada de lo contenido en este manual debe ser entendido como concesión, implícita o de otro tipo, de cualquier licencia o derecho de uso de cualquiera de las marcas comerciales en él visualizadas. El uso indebido de cualquier marca comercial o de cualquier otro contenido de este manual queda estrictamente prohibido. Funai hará cumplir enérgicamente sus derechos de propiedad intelectual dentro de los límites máximos establecidos por la ley.

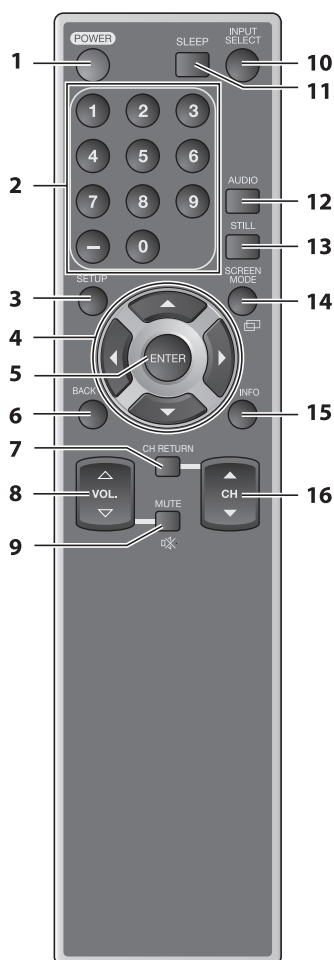
✓ Botones en el Mando a Distancia



1. **POWER** (p. 13)
Presione para activar y desactivar la unidad.
2. **Botones numéricos** (p. 14)
 - Presione para seleccionar los canales.
 - **(guión)**
 - Presione para separar el canal menor del canal mayor.
3. **SETUP** (p. 13)
Presione para visualizar el menú principal.
4. **◀/▶/▲/▼** (p. 13)
Presione para desplazarse por los elementos, izquierda/ derecha/ arriba/ abajo.
5. **ENTER** (p. 13)
Presione para confirmar su selección.
6. **BACK** (p. 16)
Presione para volver a la operación de menú anterior.
7. **CH RETURN** (p. 14)
Presione para volver al canal anteriormente visualizado.
8. **VOL. ▲/▼** (p. 14)
Presione para ajustar el volumen.
9. **MUTE**  (p. 14)
Presione para activar y desactivar el sonido.
10. **INPUT SELECT** (p. 15)
Presione para acceder a los dispositivos externo conectado, como un reproductor de BD / DVD o aparato de vídeo (VCR).
11. **SLEEP** (p. 14)
Presione para activar el temporizador de apagado.
12. **AUDIO** (p. 15)
Modo Digital (DTV)
 - Presione para seleccionar el idioma de audio.**Modo Analógico (TV)**
 - Presione para seleccionar el modo de audio.
13. **STILL** (p. 15)
Presione para detener momentáneamente la imagen.
14. **SCREEN MODE**  (p. 17)
Presione para seleccionar las relaciones de aspecto disponibles para la pantalla del televisor.
15. **INFO** (p. 16)
Modo Digital (DTV)
 - Presione para mostrar la información de canal, el tipo de señal y el ajuste de TV.**Modo Analógico (TV)**
 - Presione para mostrar el número de canal, el tipo de señal y el ajuste de TV.**Modo de Entrada Externa**
 - Presione para mostrar los modos de entrada externa, el tipo de señal y el ajuste de TV.
16. **CH ▲/▼** (p. 14)
Presione para seleccionar los canales y los modos de entrada externo.

✓ Instalación de las Pilas

Instale las pilas (AA x 2) de manera que coincida la polaridad indicada en el interior del compartimento de las pilas del mando a distancia.

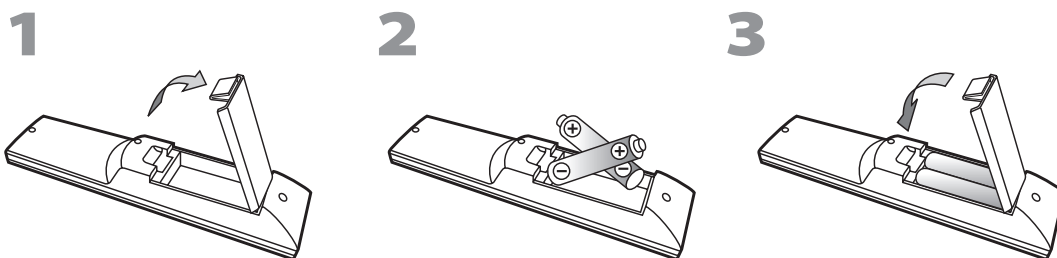

Precauciones sobre las Pilas:

- Asegúrese de seguir la polaridad correcta según lo indicado en el compartimento de las pilas. Unas pilas en posición invertida pueden causar daños en el dispositivo.
- No mezcle diferentes tipos de pilas (por ejemplo, Alcalinas y de Carbono-Zinc), ni pilas viejas con pilas nuevas.
- Si el dispositivo no se va a usar durante un período prolongado de tiempo, quite las pilas para evitar daños o lesiones por posibles fugas de las pilas.
- No intente recargar las pilas; ya que podrían sobrecalentarse y romperse.

✓ Panel de Control



- 1. POWER** (p. 13)
Presione para activar y desactivar la unidad.
- 2. INPUT SELECT / ENTER** (p. 15)
 - Presione para acceder a los dispositivos externo conectado, como un reproductor de BD / DVD o aparato de video (VCR).
 - Presione para decidir el commando de ajuste cuando aparezca el menú.
- 3. CHANNEL ▲/▼** (p. 14)
Presione para seleccionar canales o desplazarse arriba/abajo por los elementos del menú principal.
- 4. VOLUME ▲/▼** (p. 14)
Presione para ajustar el volumen o para moverse a derecha (▲)/izquierda (▼) por los elementos del menú principal.
- 5. SETUP** (p. 13)
Presione para visualizar el menú principal.
- 6. ventana del sensor de infrarrojos**
Recibe los rayos infrarrojos transmitidos desde el mando a distancia.
- 7. indicador de encendido**
Se ilumina en modo encendido.
- 8. indicador de espera**
Se ilumina en el modo de espera.

✓ Panel Trasero

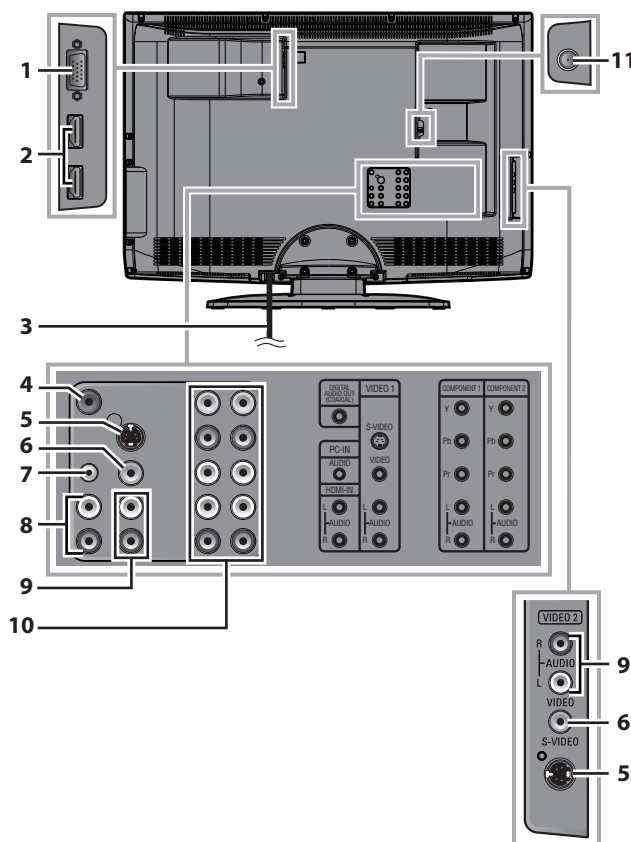

- 1. toma de entrada de PC** (p. 12)
Conexión del cable VGA para PC.
- 2. toma de entrada HDMI** (p. 8)
Conexión HDMI para dispositivos HDMI.
- 3. cable de alimentación de CA**
Conéctelo a una toma estándar de CA para suministrar alimentación eléctrica a esta unidad.
- 4. toma de salida de audio digital y coaxial** (p. 11)
Conexión de audio digital y coaxial para decodificador o receptor de audio.
- 5. toma de entrada de S-video** (p. 10)
Conexión de S-video para dispositivos externo.
- 6. toma de entrada de vídeo** (p. 11)
Conexión de vídeo RCA para dispositivos externo.
- 7. toma de entrada de audio para conexión de PC** (p. 12)
Conexión de cable de audio con mini-enchufe para PC.
- 8. toma de entrada de audio** (p. 9)
Conexión de audio RCA para dispositivos DVI. (Solamente para la toma de entrada HDMI1)
- 9. toma de entrada de audio** (p. 10)
Conexión de audio RCA para dispositivos externo.
- 10. toma de entrada de vídeo en componentes y audio** (p. 8)
Conexión de vídeo en componentes RCA y de audio RCA para dispositivos externo.
- 11. toma de entrada de antena** (p. 8)
Conexión de cable coaxial RF para su antena o señal de televisión por cable.

Cables no incluidos.

Deberá adquirir los cables necesarios en su establecimiento local.

✓ Conexión Básica

Esta sección describe cómo conectar la unidad a una antena, caja de satélite o receptor de cable.

Nota:

- Asegúrese de que la antena u otros dispositivos están bien conectados antes de enchufar el cable de alimentación de CA.

[Conexión de Antena]

Conecte el cable coaxial RF de su toma de corriente a la toma de entrada de antena de esta unidad.

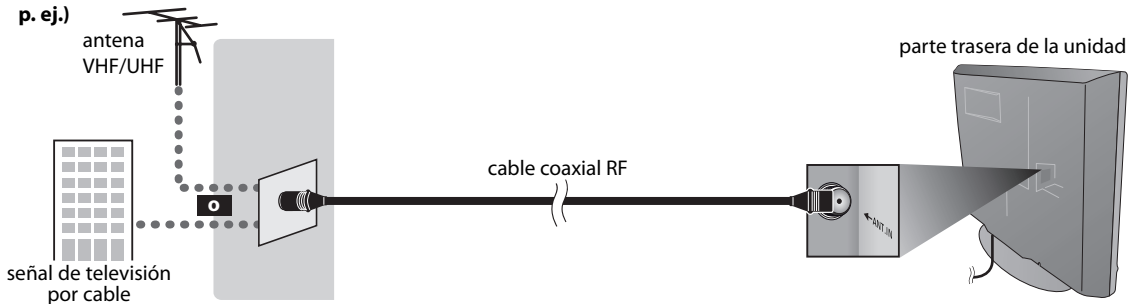

- * Una vez completadas las conexiones, encienda la unidad e inicie la configuración inicial. La exploración de canales es necesaria para que la unidad memorice todos los canales disponibles en su zona. (Consulte "Configuración Inicial" en la página 13).

Nota:

- Si tiene alguna duda acerca de la antena del DTV, visite la página www.antennaweb.org para obtener más información.
- Para su seguridad y para evitar daños en esta unidad, desenchufe el cable coaxial RF de la toma de entrada de antena antes de mover la unidad.
- Si utiliza una antena para recibir televisión analógica, ésta debería funcionar también para recepción de DTV. Las antenas de exterior tejado serán más eficaces que las de versiones de sobremesa.
- Para cambiar fácilmente su fuente de recepción entre antena y cable, instale un selector de antena.
- Si se conecta directamente al sistema de cable, póngase en contacto con el instalador de CATV.

[Conexión al Receptor de Cable o Caja de Satélite]

Utilice un cable HDMI o un cable de vídeo en componentes RCA para conectar el HDMI o la toma de entrada del vídeo en componentes de la unidad al HDMI o a la toma de salida del vídeo en componentes del receptor de cable/caja de satélite.

Si lo conecta a las tomas de entrada de vídeo COMPONENT1 ó COMPONENT2 de la unidad, conecte el cable de audio RCA a las tomas de audio L/R de COMPONENT1 ó COMPONENT2 respectivamente.

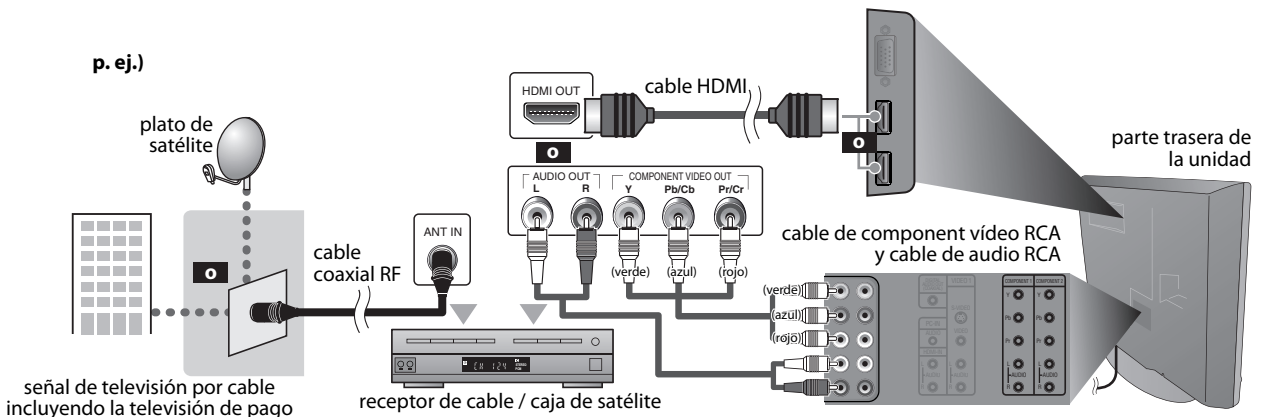

- * También puede conectar esta unidad al receptor de cable o caja de satélite, en lugar de a la toma de salida del vídeo en componentes o HDMI porque quizá tengan tomas de salida diferentes.
- * Los cables y métodos de conexión del receptor de cable o caja de satélite, o el canal de disponibilidad para una QAM clara pueden variar en función del proveedor de cable/satélite. Para más información, consulte a su proveedor de cable/satélite.

Cables no incluidos.

Deberá adquirir los cables necesarios en su establecimiento local.

✓ Conexión de Dispositivo Externo

[Conexión HDMI]

HDMI (High-Definition Multimedia Interface/Interfaz multimedia de alta definición) es una interfaz que transmite vídeo y audio digital por canales múltiples de alta definición mediante un solo cable. Esto asegura que las señales que se envían desde la fuente hacia la unidad son de la más alta definición posible.

Utilice un cable HDMI para conectar la unidad a dispositivos de vídeo externos equipados con toma de salida HDMI.

p. ej.)

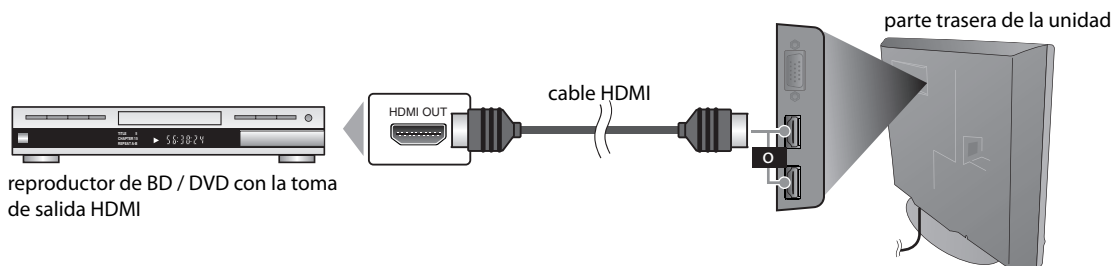

Nota:

- Esta unidad acepta señales de vídeo de 480i / 480p / 720p / 1080i, y señales de audio de 32 kHz / 44,1 kHz / 48 kHz.
- Esta unidad solamente acepta señal de audio de 2 canales (LPCM).
- Es necesario seleccionar "PCM" para la salida de audio digital del dispositivo conectado o compruebe la configuración de audio HDMI. Puede que no haya señal de audio si selecciona "Bitstream" (Secuencia de bits), etc.
- Esta unidad solamente acepta señales compatibles con la norma EIA861.

[Conexión HDMI-DVI]

Si su dispositivo de vídeo tiene una toma de salida DVI, utilice un cable conversor HDMI-DVI para esta conexión.

p. ej.)

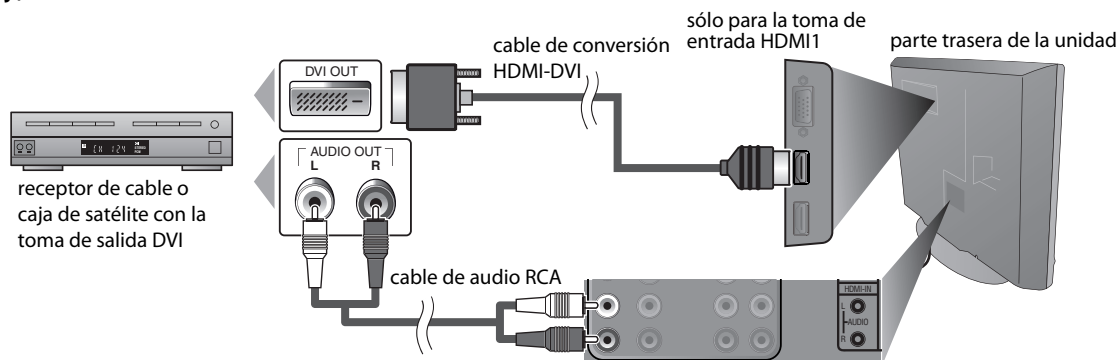

Nota:

- Esta unidad acepta señales de vídeo de 480i / 480p / 720p / 1080i.
- La conexión HDMI-DVI también requiere una conexión de cable de audio RCA separada.
- Las señales de audio se convierten de digitales a analógicas para esta conexión.
- DVI no muestra la imagen de resolución 480i que no es compatible con la norma EIA/CEA-861/861B.

Cables no incluidos.

Deberá adquirir los cables necesarios en su establecimiento local.

[Conexión de Vídeo en Componentes]

La conexión de vídeo en componentes RCA ofrece una mejor calidad de imagen para dispositivos de vídeo conectados a la unidad.

Utilice un cable de vídeo RCA en componentes para conectar la unidad a dispositivos de vídeo externos equipados con toma de salida de vídeo en componentes.

Si lo conecta a las tomas de entrada de vídeo COMPONENT1 ó COMPONENT2 de la unidad, conecte el cable de audio RCA a las tomas de audio L/R de COMPONENT1 ó COMPONENT2 respectivamente.

p. ej.)

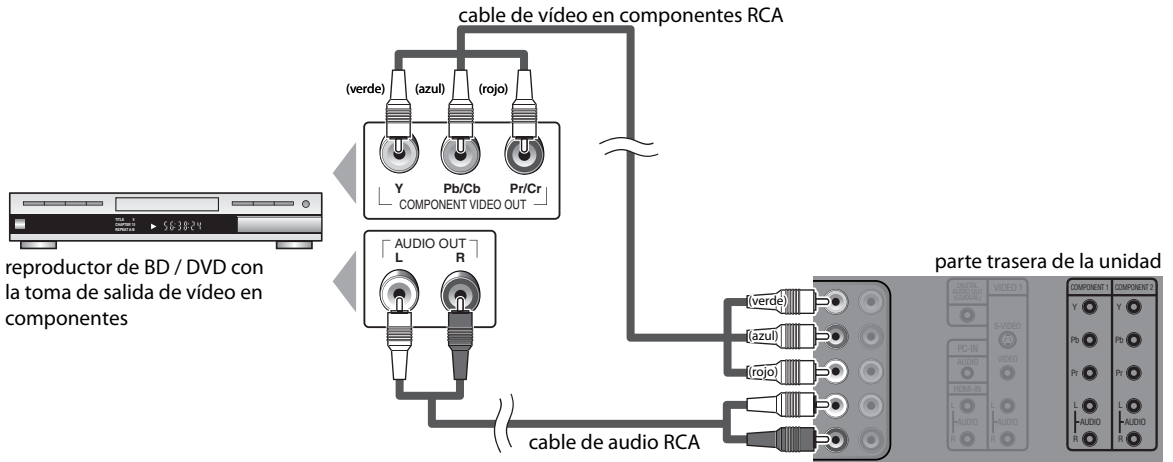

Nota:

- Esta unidad acepta señales de vídeo de 480i / 480p / 720p / 1080i.
- Cuando sienta el ruido en la pantalla del televisor, desconectar el cable VGA puede reducirlo.

[Conexión de S-video]

La conexión S-video ofrece una buena calidad de imagen para dispositivos de vídeo conectados a la unidad.

Utilice un cable S-video para conectar la unidad a dispositivos de vídeo externos equipados con toma de salida de S-video.

Si lo conecta a las tomas de entrada de vídeo S-video1 VIDEO1 ó S-video2 VIDEO2 de la unidad, conecte el cable de audio RCA a las tomas de audio L/R de S-video1 VIDEO1 ó S-video2 VIDEO2 respectivamente.

p. ej.)

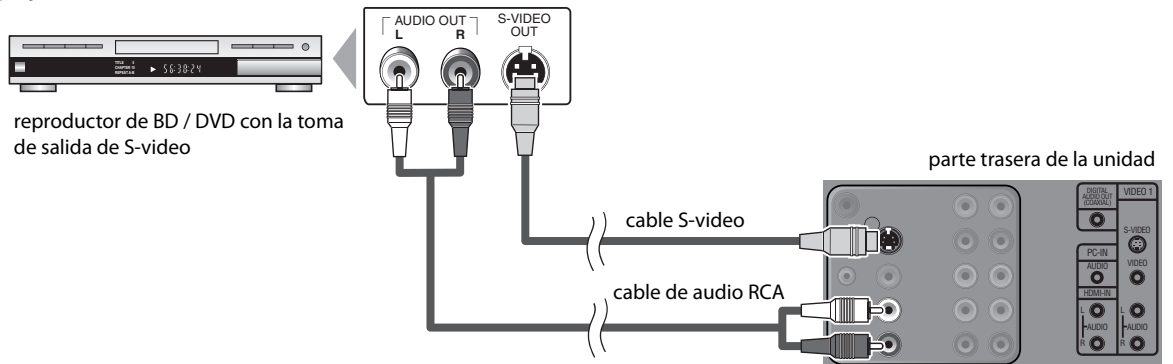

Nota:

- Si se conecta a la toma de entrada de S-video y a la toma de entrada de vídeo al mismo tiempo, tendrá prioridad la conexión S-video.

Cables no incluidos.

Deberá adquirir los cables necesarios en su establecimiento local.

[Conexión de Vídeo]

La conexión de vídeo RCA ofrece una calidad normal de imagen para dispositivos de vídeo conectados a la unidad. Utilice un RCA cable de vídeo para conectar la unidad a dispositivos de vídeo externos equipados con tomas de salida de vídeo.

Si lo conecta a las tomas de entrada de vídeo VIDEO1 ó VIDEO2 de la unidad, conecte el cable de audio RCA a las tomas de audio L/R de VIDEO1 ó VIDEO2 respectivamente.

Cuando la toma de audio del dispositivo de vídeo sea monoaural, conecte el cable de audio RCA a la toma de entrada de audio L (izquierda).

p. ej.)

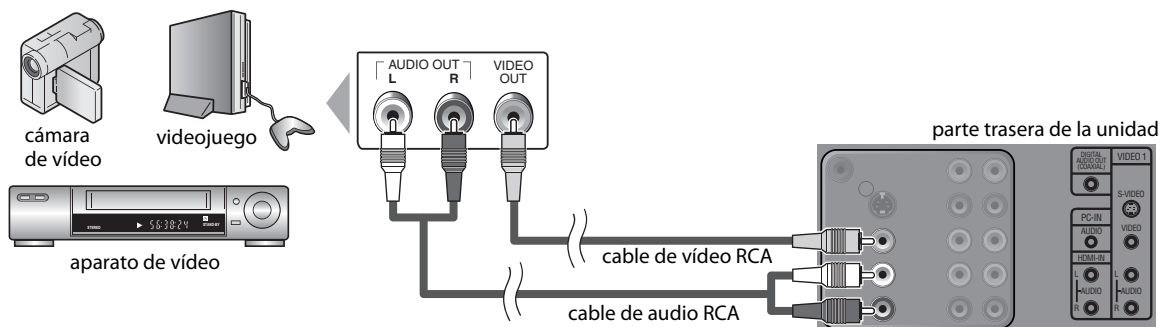
**Nota:**

• Si se conecta a la toma de entrada de S-video y a la toma de entrada de vídeo al mismo tiempo, tendrá prioridad la conexión S-video.

[Conexión de Salida de Audio Digital]

*** Digital** (solamente para la emisión digital)

Si conecta esta unidad a un dispositivo de audio digital externo, podrá disfrutar de audio multicanal, como el sonido de emisiones digitales de 5+1 canales (5.1ch).

Utilice un cable coaxial de audio digital para conectar la unidad a un dispositivo de audio digital externo.

p. ej.)

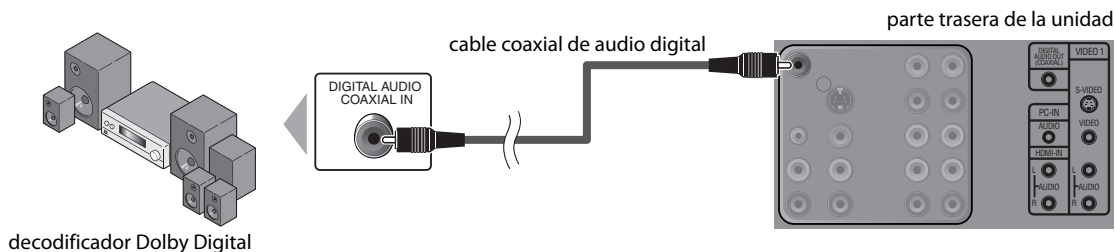

Cables no incluidos.

Deberá adquirir los cables necesarios en su establecimiento local.

[Conexión de PC]

Esta unidad está equipada con una toma de entrada de PC. Si conecta la unidad a su ordenador, puede utilizarlo como monitor.

p. ej.)

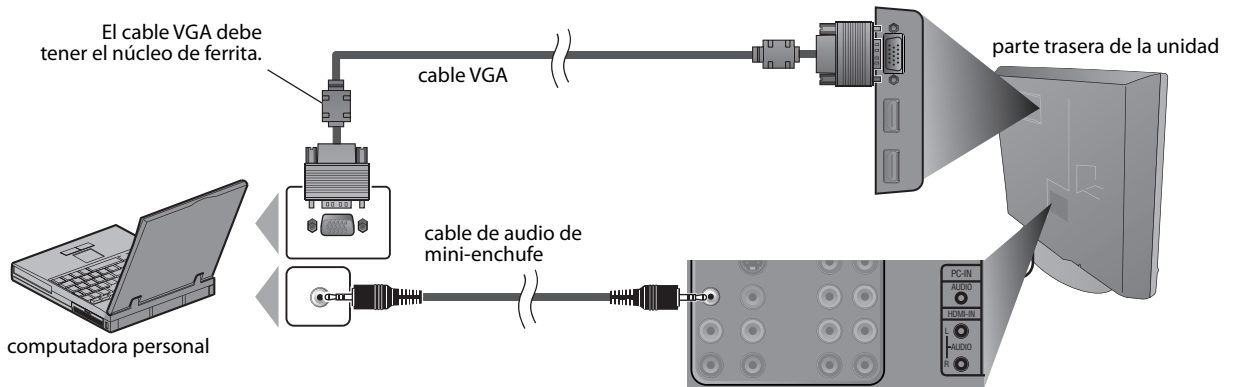

Pueden aparecer las siguientes señales:

Formato	Resolución	Frecuencia vertical
SVGA	800 x 600	60Hz
XGA	1.024 x 768	60Hz
WXGA	1.280 x 768	60Hz
	1.360 x 768	60Hz

Otros formatos o señales no estándares no aparecerán correctamente.

Nota:

- Por favor, compre el cable VGA que tenga el núcleo de ferrita.
- Las siguientes operaciones podrían reducir el ruido en la pantalla del televisor.
 - Coloque un núcleo de ferrita en el cable de alimentación de CA de su PC.
 - Desenchufe el cable de alimentación de CA y utilice la batería incorporada de su PC.

Se puede acceder a estas operaciones mediante el mando a distancia. Algunas también pueden ser accesibles mediante los mandos de la unidad principal.

✓ Configuración Inicial

Esta sección le guiará a través del ajuste inicial de la unidad, que incluye la selección de un idioma para sus menús de pantalla y la exploración automática de canales, que explora y memoriza automáticamente los canales visibles.

Antes de empezar:

Asegúrese de que la unidad está conectada a la antena o al cables.

- Después de hacer todas las conexiones necesarias, presione [POWER] para encender la unidad.



- Esta operación tardará unos momentos.

- Utilice [Cursor ▲/▼] para seleccionar el idioma de pantalla entre las opciones de la derecha de la pantalla del televisor. (English / Español / Français)

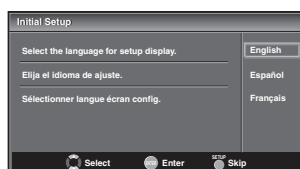

- Aparecerá en pantalla el menú "Ajuste Inicial" en el paso 3, en el idioma seleccionado después de presionar [ENTER].

- Utilice [Cursor ▲/▼] para seleccionar "Aire" para canales de televisión o "Cable" para canales CATV, y luego presione [ENTER].



- Comienza automáticamente la exploración y la memorización de los canales.

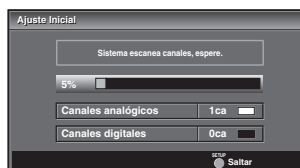

- Utilice [Cursor ◀/▶] para seleccionar el modo deseado de ahorro eléctrico y luego presione [ENTER].

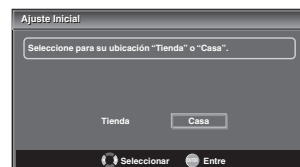

- Seleccione "Tienda" si quiere que la lámpara trasera brille más.
- Seleccione "Casa" para reducir el consumo de potencia.

Una vez finalizada la configuración inicial, en la pantalla del televisor se mostrará el canal más bajo memorizado con el mensaje de confirmación del modo de ahorro eléctrico.

Nota:

- Si se conecta directamente al sistema de cable, póngase en contacto con el instalador de CATV.
- Si presiona [POWER] o [SETUP] durante la exploración automática de canales, este ajuste se cancelará.
- La función de exploración automática inicial de canales puede ejecutarse, para "Aire" o "Cable", solamente una vez. Al cambiar la conexión (aire/cable), establece de nuevo la exploración automática de canales. (Consulte la página 18).
- Si no hay entrada de señal desde el terminal de antena y no se produce ninguna operación durante varios segundos después de encender la unidad, aparecerá "Sugerencias Útiles". Siga las instrucciones de la pantalla del televisor.

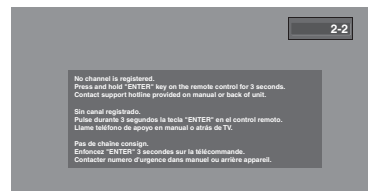

- Cuando seleccione "Casa", la lámpara trasera brillará menos respecto a cuando se selecciona "Tienda". Esto no significa que esté estropeada.

Una vez finalizada la configuración inicial...

- Si quiere explorar de nuevo los canales automáticamente, consulte "Exploración Automática de Canales" en la página 18.
- Puede añadir los canales deseados que no hayan sido memorizados con "Autoscan". Consulte "Registro Manual" en la página 20.
- Si quiere cambiar el idioma que eligió, consulte "Selección de Idioma" en la página 21.
- Si quiere cambiar el modo para ahorrar electricidad, consulte "Modo de Ahorro de Energía" en la página 32.

✓ Selección de Canal

Seleccione los canales utilizando [CH ▲/▼] o [los botones numéricos].

- Para seleccionar los canales memorizados, utilice [CH ▲/▼] o [los botones numéricos].
- Para seleccionar los canales no memorizados, utilice [los botones numéricos].

Utilizando [los botones numéricos]

TV

- Cuando seleccione el canal analógico 12



DTV

- Cuando seleccione el canal digital 12-1. Asegúrese de presionar [-] antes de introducir el número de canal menor.

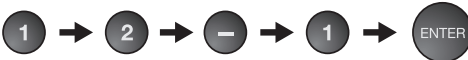

- Presione [CH RETURN] para volver al canal anteriormente visualizado.

Acerca de la emisión de televisión digital:

Con su emisión de alta definición, la emisión digital es muy superior a la emisión analógica en su calidad tanto de imagen como de sonido. No todos los televisores de emisión digital son de alta definición (HD). Para confirmar si el programa televisivo que está viendo es HD, consulte la guía de programas, póngase en contacto con su proveedor de cable/satélite o con las estaciones de televisiones locales.

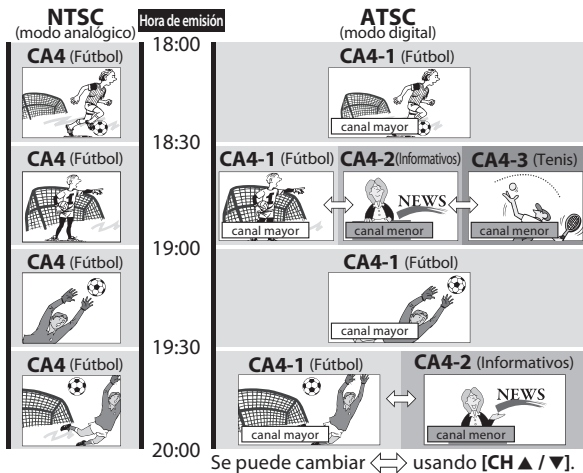

¿Qué es el canal menor?

Mediante una tecnología de alta compresión, la emisión digital ofrece un servicio que permite el envío simultáneo de múltiples señales. Por tanto, puede seleccionar más de un programa por canal mayor, dado que la tecnología de emisión digital distingue entre múltiples canales emitidos por una determinada red.

Nota:

- Aparecerá "Sin Señal" en la pantalla del televisor una vez terminada la emisión del canal menor.
- El mensaje "Programa de sólo audio" aparecerá en la pantalla del televisor cuando se reciba solamente una señal de sonido.

✓ Ajuste de Volumen

En esta sección se describe cómo ajustar el volumen. También se describe la función de silenciamiento, que activa y desactiva el sonido.

Utilice [VOL. ▲/▼] para ajustar el volumen de audio.



- La barra de volumen se mostrará en la parte inferior de la pantalla del televisor cuando ajuste el volumen.
- La barra de volumen automáticamente dentro de unos segundos.

Presione [MUTE] para activar y desactivar el sonido.



- "Mudo" (silencio) aparece en la pantalla del televisor durante unos segundos.

Presione nuevamente [MUTE] o utilice [VOL. ▲/▼] para recuperar el volumen original.

✓ Temporizador de Apagado

El temporizador de apagado puede configurarse para apagar automáticamente la unidad después de un período incremental de tiempo.

- 1 Presione [SLEEP] para ajustar el temporizador de apagado.

SLEEP



- La visualización del temporizador de apagado aparece en la pantalla del televisor.

- 2 Presione [SLEEP] repetidamente para cambiar el tiempo que debe transcurrir hasta el apagado.

SLEEP



- Puede preparar su unidad para que se apague después de transcurrir un período de tiempo (de 30 a 120 minutos).
- Cada presión de [SLEEP] aumentará el tiempo en 30 minutos.
- Después del ajuste, puede visualizarse el temporizador de apagado, para su comprobación, presionando [SLEEP].

Para cancelar el temporizador de apagado

Presione [SLEEP] repetidamente hasta que aparezca "Reposar Off" en la pantalla del televisor.

Nota:

- La visualización del temporizador de apagado desaparecerá automáticamente dentro de unos segundos.
- Cuando desconecte la unidad de la toma de CA o cuando se produzca un fallo de suministro eléctrico, el ajuste del temporizador de apagado quedará anulado.

✓ Modo Fijo

Puede fijo la imagen mostrada en la pantalla del televisor.

Presione **[STILL]** para detener momentáneamente la imagen mostrada en pantalla.



- La salida de sonido no se detiene.
- Si no se detecta ninguna señal y no se recibe ninguna señal protegida en el modo fijo, la imagen permanece detenida y se desactiva la salida de sonido.
- La función fijo debe reactivarse después de 5 minutos.

Para anular el modo fijo, presione cualquier botón excepto el botón **[POWER]**.

✓ Para Cambiar Entre Cada Modo de Entrada

Puede cambiar fácilmente entre DTV (ATSC) y TV (NTSC) o acceder a dispositivos externo con el mando a distancia cuando estén conectados a la unidad.

Presione **[INPUT SELECT]** o **[CH ▲]** varias veces para pasar a través de todos los modos de entrada.

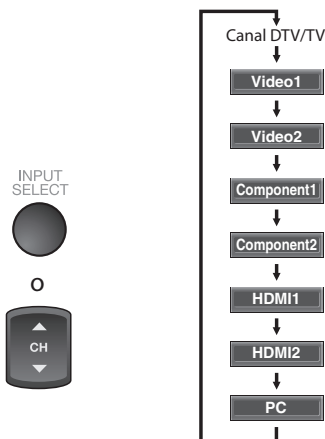

- Al presionar **[CH ▼]** cambia el modos de entrada en sentido contrario.
- Para utilizar la toma de entrada VIDEO1 de la unidad, seleccione "Video1".
- Para utilizar la toma de entrada VIDEO2 de la unidad, seleccione "Video2".
- Para utilizar la tomas de entrada de vídeo en componentes COMPONENT1 de la unidad, seleccione "Component1".
- Para utilizar la tomas de entrada de vídeo en componentes COMPONENT2 de la unidad, seleccione "Component2".
- Para utilizar la toma de entrada HDMI1 en la unidad, seleccione "HDMI1".
- Para utilizar la toma de entrada HDMI2 en la unidad, seleccione "HDMI2".
- Para utilizar la toma de entrada de PC en la unidad, seleccione "PC".

✓ Para Cambiar el Modo de Audio

En esta sección se describe cómo cambiar el audio en el modo analógico y cómo cambiar el idioma de audio en el modo digital.

TV

Presione **[AUDIO]** para mostrar por pantalla el modo de audio actualmente seleccionado. Durante la recepción de una emisión MTS, presione repetidamente para recorrer los canales de audio disponibles.

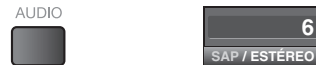

Cuando todo el audio está disponible



Cuando los modos de audio estéreo y mono están disponibles



Cuando los modos de audio SAP y mono están disponibles



Cuando únicamente el modo de audio mono está disponible



- ESTÉREO** : Emite audio en estéreo
SAP : Emite un segundo programa de audio
MONO : Emite audio en mono

DTV

- 1 Presione **[AUDIO]** para visualizar el idioma actualmente seleccionado y el número de idiomas disponibles.



- 2 Presione **[AUDIO]** repetidamente para recorrer los idiomas de audio disponibles.



- Los idiomas disponibles difieren según la emisión. Se muestra "Otro" cuando no puede obtenerse el idioma de audio o si los idiomas que se obtienen no son Inglés, Español o Francés.

Nota:

- Presionando **[AUDIO]** no se controla dispositivos de audio externo.
- La visualización de información desaparecerá automáticamente dentro de unos segundos.

✓ Información de Pantalla

Puede visualizar el canal actualmente seleccionado u otra información, por ejemplo el modo de audio, en la pantalla del televisor.

TV

En el modo analógico se visualizan el número del canal actual y el modo de audio.

Presione **[INFO]**.

INFO



- El número de canal actual, el modo de audio, el tipo de resoluciones para señales de vídeo, la relación de aspecto del televisor, los subtítulos y la clase de Clasificación de programas de televisión en la esquina superior derecha de la pantalla del televisor.
- Para borrar la pantalla, presione **[INFO]** nuevamente. También puede presionar **[BACK]**.

DTV

En el modo digital se visualiza la información de emisión detallada para el canal actual como, por ejemplo, el título del programa y las guías de programas.

Presione **[INFO]** para mostrar por pantalla los detalles del programa seleccionado actualmente.

INFO



Información de emisión

Se muestra la siguiente información.

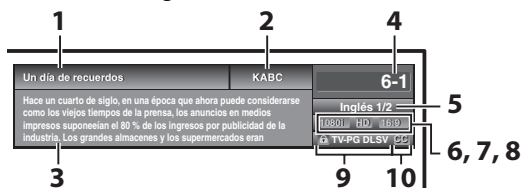

- 1 título de programa
- 2 emisora
- 3 guía de programas
(Se muestra la guía de programas añadida a la información de emisión. Se muestra un máximo de 4 líneas).
- 4 número de canal
- 5 idioma de audio
(Consulte "Para Cambiar el Modo de Audio" en la página 15).
- 6 líneas de exploración efectivas y modo de exploración
- 7 el formato de televisión digital
- 8 relación de aspecto del programa
- 9 la clasificación V-chip
- 10 CC (opción no disponible cuando el CC está ajustado en "Off")

Nota:

- Cuando la guía de programas tenga más de 4 líneas, utilice **[Cursor ▲/▼]** para desplazarse.
- Se visualiza "No se proporciona descripción." cuando no se facilita la guía de programas.
- Mientras se visualiza la guía de programas se interrumpe la función de subtítulos.
- En el modo de entrada externa, se muestra la siguiente pantalla;
p. ej.) Cuando se ha conectado un dispositivo externo a la toma de entrada VIDEO1.



- La visualización de información desaparecerá automáticamente en 1 minuto.

✓ Modo de Visualización de Pantalla del Televisor

Pueden seleccionarse 4 tipos de modos de visualización cuando la emisora envía una señal de vídeo de 4:3 o 16:9. Y pueden seleccionarse 3 tipos de modos de visualización para señales de entrada PC.

Presione [**SCREEN MODE** 



Para señal de vídeo 4:3

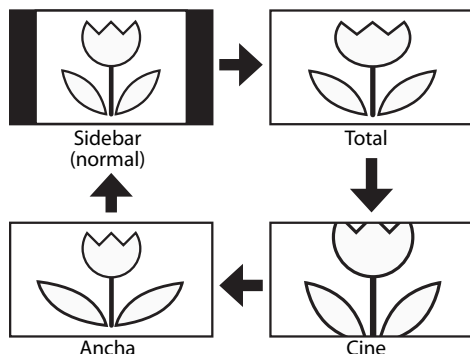

Sidebar

Visualización de una imagen 4:3 en su tamaño original. Las barras laterales aparecen en ambos extremos de la pantalla.

Total

Visualización de una imagen 4:3 en un tamaño a escala 16:9; la imagen se extiende horizontalmente para llenar la pantalla.

Cine

Visualización de una imagen 4:3 en un tamaño a escala 16:9; la imagen se extiende horizontal y verticalmente para llenar la pantalla. Esto recorta las partes superior e inferior de la imagen.

Ancha

La imagen se muestra con su centro en tamaño original y los extremos se extienden horizontalmente.

Para señal de vídeo 16:9

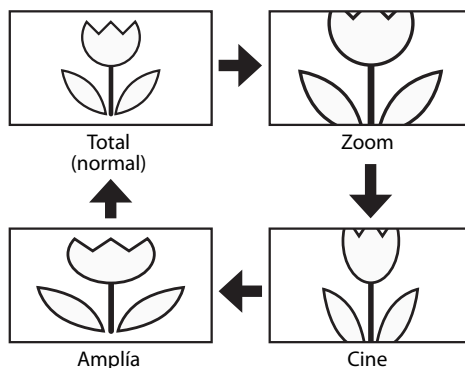

Total

Visualización de una imagen 16:9 en su tamaño original.

Zoom

Visualización de una imagen 16:9 en su mayor tamaño sin modificar el aspecto horizontal o vertical.

Cine

Visualización de una imagen que se extiende verticalmente.

Amplía

Visualización de una imagen que se extiende horizontalmente.

Para señal de entrada PC

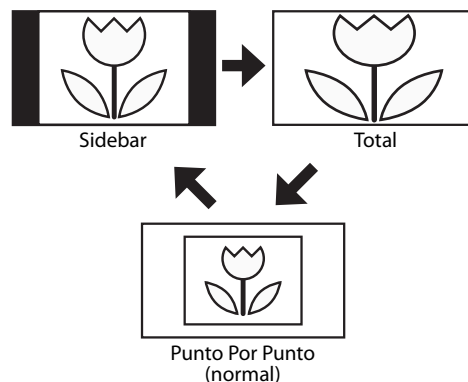

Sidebar

Visualización de una imagen que se extiende proporcionalmente. Las barras laterales aparecen en ambos extremos de la pantalla.

Total

Visualización de una imagen que se estira para ocupar la pantalla proporcionalmente.

Punto Por Punto

Visualización de una imagen en su tamaño original.

Nota:

- Según el programa, es posible que el modo de visualización no cambie.
- Para la señal de entrada de PC, "Sidebar" puede que no está disponible para seleccionarse según la relación de aspecto de la señal de entrada.

✓ Menú Principal

En esta sección se describen los aspectos generales del menú principal que aparece al presionar [SETUP]. Para más detalles, consulte la página de referencia de cada elemento. El menú principal se compone de los siguientes elementos de ajuste de función.

Presione [SETUP].

SETUP



SALIR

Permite abandonar la configuración.

IMAGEN

Puede ajustar la calidad de la imagen. (Consulte "Ajuste de Imagen" en la página 22).

SONIDO

Puede ajustar la calidad de sonido. (Consulte "Ajuste de Sonido" en la página 23).

CANAL

- Puede explorar automáticamente los canales visibles. (Consulte "Exploración Automática de Canales" en la página 18).
- Al seleccionar los canales, puede saltar los canales no deseados usando [CH ▲/▼]. (Consulte "Lista de Canales" en la página 19).
- Puede añadir los canales que no fueron explorados durante la exploración automática de canales. (Consulte "Registro Manual" en la página 20).

DETALLE

- Puede cambiar el formato de visualización para subtítulos, que muestran el diálogo de un programa de televisión u otra información en la pantalla del televisor. (Consulte "Subtítulos" en la página 24).
- Puede ajustar las limitaciones de visión. (Consulte "V-chip" en la página 28).
- Puede ajustar la posición, la estabilidad y la claridad de la pantalla del PC. (Consulte "Ajustes de PC" en la página 31).
- Si su unidad está conectado al dispositivo HDMI o DVI, seleccione la entrada de sonido para la toma de entrada HDMI1. (Consulte "Audio HDMI" en la página 32).
- Puede seleccionar el modo de ahorro eléctrico. (Consulte "Modo de Ahorro de Energía" en la página 32.)

IDIOMA

Puede cambiar el idioma (Inglés, Español, Francés) visualizado en el menú principal. (Consulte "Selección de Idioma" en la página 21).

✓ Exploración Automática de Canales

Si cambia los cables, por ejemplo entre la antena y CATV, si mueve la unidad a una zona diferente después de la configuración inicial o si restaura el canal de DTV que borró, deberá realizar una exploración automática de los canales.

Antes de empezar:

Asegúrese de que la unidad está conectada a la antena o al cables.

1 Presione [SETUP] para visualizar el menú principal.

SETUP



2 Utilice [Cursor ▲/▼] para seleccionar "CANAL", y luego presione [ENTER].



O



3 Utilice [Cursor ▲/▼] para seleccionar "Autoscan", y luego presione [ENTER].



O



Utilice [Cursor ▲/▼] para seleccionar la opción apropiada, y luego presione [ENTER].



O

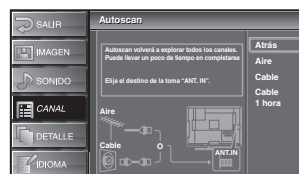

- Cuando la antena aérea esté conectada, seleccione "Aire".
- Cuando se conecte a un CATV, seleccione "Cable".
- Comienza automáticamente la exploración y la memorización de los canales.

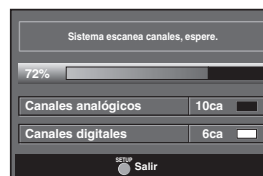

- Cuando la exploración y la memorización han finalizado, se muestra el canal memorizado más bajo.

✓ Lista de Canales

Los canales elegidos aquí pueden ser saltados cuando se realice la selección de canales usando [CH ▲/▼].

Todavía podrán seleccionarse esos canales con [los botones numéricos].

Nota:

- Luego de configurar el "Exploración Automática de Canales", utilice las opciones [CH ▲/▼] del control remoto para saltar automáticamente los programas no disponibles.
- Si se conecta directamente al sistema de cable, póngase en contacto con el instalador de CATV.
- Si presiona [POWER] o [SETUP] durante la exploración automática de canales, este ajuste se cancelará.
- El ajuste del canal se guardará incluso si se produzca un corte de energía.
- Aún cuando se haya finalizado "Autoscan", se perderá su configuración si se desconecta el cable CA antes de apagar la unidad presionando [POWER].

1 Presione [SETUP] para visualizar el menú principal.

SETUP



2 Utilice [Cursor ▲/▼] para seleccionar "CANAL", y luego presione [ENTER].



O



3 Utilice [Cursor ▲/▼] para seleccionar "Lista Canales", y luego presione [ENTER].



O



4 Utilice [Cursor ▲/▼] para seleccionar el canal que desee eliminar, luego presione [ENTER].



O



- El canal seleccionado se oscurecerá en la lista de canales y se saltará cuando se seleccionen los canales utilizando [CH ▲/▼].
- Para volver a registrar los canales saltados, utilice [Cursor ▲/▼] y presione [ENTER]. Los canales registrados se volverán grises en la lista de canales y se podrán seleccionar de nuevo utilizando [CH ▲/▼].
- Cuando salte un canal mayor, también se saltarán sus canales menores.

Nota:

- El canal con la indicación "DTV" en la pantalla es ATSC. En caso contrario, el canal es NTSC.

5 Presione [SETUP] para salir.

SETUP



☑ Registro Manual

La función de registro manual le permite añadir canales que no se exploraron durante la exploración automática de canales a causa de la recepción durante la configuración inicial.

1 Presione **[SETUP]** para visualizar el menú principal.



2 Utilice **[Cursor ▲/▼]** para seleccionar "CANAL", y luego presione **[ENTER]**.

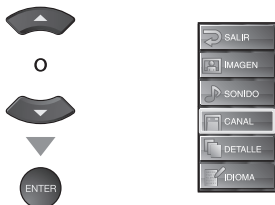

3 Utilice **[Cursor ▲/▼]** para seleccionar "Registro Manual", y luego presione **[ENTER]**.



4 Utilice **[los botones numéricos]** para introducir el número de canal que desea agregar, y luego presione **[ENTER]**.

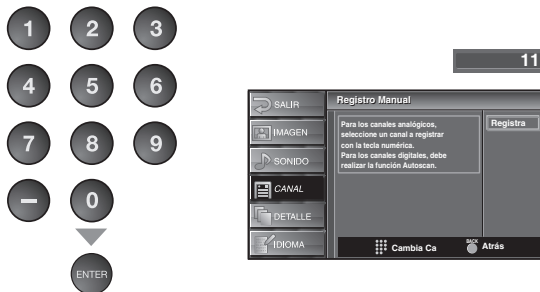

5 Presione **[SETUP]** para salir.



Nota:

- Si la configuración se completa correctamente, se muestra el mensaje "Registro en lista canales".
- Si se utiliza una señal externa, no es posible registrar el canal y el mensaje "No disponible" se mostrará en la pantalla del televisor.
- Si utiliza **[CH ▲ / ▼]**, podrá seleccionar sólo los canales memorizados.

☑ Confirmación de la Antena

DTV

Esta función le permite comprobar la intensidad de la digital señal de cada canal.

1 Presione **[SETUP]** para visualizar el menú principal.



2 Utilice **[Cursor ▲/▼]** para seleccionar "CANAL" y luego presione **[ENTER]**.

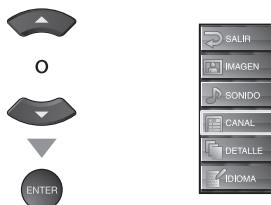

3 Utilice **[Cursor ▲/▼]** para seleccionar "Antena", y luego presione **[ENTER]**.

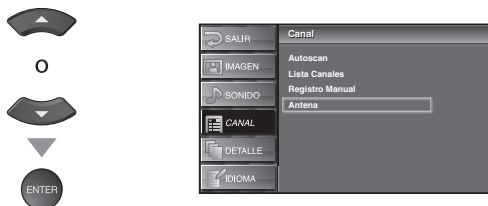

4 Utilice **[los botones numéricos]** o **[CH ▲/▼]** para seleccionar el canal respecto del cual desea comprobar la intensidad de la señal.

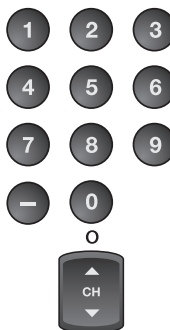

- Si el canal está ajustado a canal analógico o una entrada externa, no puede confirmar el estado de la antena.

5 Presione **[SETUP]** para salir.



✓ Selección de Idioma

Puede elegir Inglés, Español o Francés como idioma de pantalla.

- 1 Presione **[SETUP]** para visualizar el menú principal.



- 2 Utilice **[Cursor ▲/▼]** para seleccionar "IDIOMA", y luego presione **[ENTER]**.

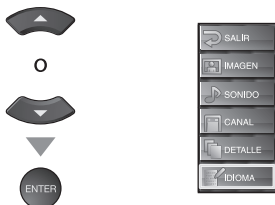

- 3 Utilice **[Cursor ▲/▼]** para seleccionar "English", "Español" o "Français", y luego presione **[ENTER]**.

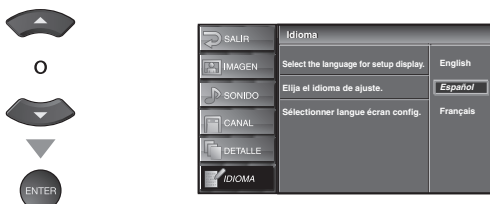

- 4 Presione **[SETUP]** para salir.



Nota:

- Si tiene menús en inglés o en francés y necesita en español, presione **[SETUP]**. Utilice **[Cursor ▲/▼]** para seleccionar "LANGUAGE" o "LANGUE", y luego presione **[ENTER]**. Utilice **[Cursor ▲/▼]** para seleccionar "Español", y luego presione **[ENTER]**. Presione **[SETUP]** para eliminar el menú principal.

✓ Ajuste de Imagen

Puede ajustar el claridad, el contraste, el color, el matiz y la nitidez.

1 Presione **[SETUP]** para visualizar el menú principal.



2 Utilice **[Cursor ▲/▼]** para seleccionar "IMAGEN", y luego presione **[ENTER]**.

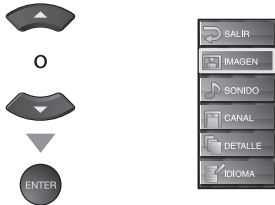

3 Utilice **[Cursor ▲/▼]** para seleccionar el elemento que desea ajustar, y luego presione **[ENTER]**.

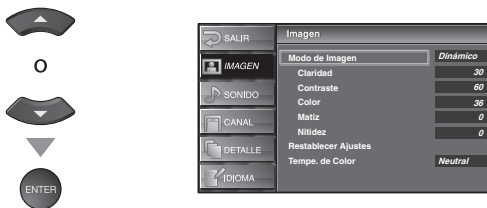

4 Ajuste la calidad de imagen.

Modo de Imagen

Utilice **[Cursor ▲/▼]** para seleccionar el ajuste deseado, y luego presione **[ENTER]**.
(Normal, Dinámico, Cine y Noticia)



Claridad, Contraste, Color, Matiz, Nitidez

Utilice **[Cursor ◀▶]** para ajustar.



	Cursor ◀	Cursor ▶
Claridad 	para reducir el brillo	para aumentar el brillo
Contraste 	para reducir el contraste	para aumentar el contraste
Color 	para reducir la intensidad de color	para aumentar la intensidad de color
Matiz 	para agregar rojo	para agregar verde
Nitidez 	para suavizar	para aclarar

Restablecer Ajustes

Utilice **[Cursor ▲/▼]** para seleccionar "Restablecer", y luego presione **[ENTER]** para cambiar el ajuste "Modo de Imagen" al ajuste inicial.



Tempe. de Color

Utilice **[Cursor ▲/▼]** para seleccionar el ajuste deseado, y luego presione **[ENTER]**. (Frio, Neutral y Caliente)



5 Presione **[SETUP]** para salir.



Nota:

- Para cancelar el ajuste de la imagen, presione **[SETUP]**.
- Cuando esta unidad está conectada a una PC o a dispositivos DVI, no puede seleccionar la opción "Nitidez".

✓ Ajuste de Sonido

Puede ajustar el treble y el bajo.

1 Presione **[SETUP]** para visualizar el menú principal.



2 Utilice **[Cursor ▲/▼]** para seleccionar "SONIDO", y luego presione **[ENTER]**.

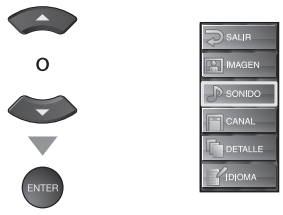

3 Utilice **[Cursor ▲/▼]** para seleccionar el tipo de sonido que desea ajustar, y luego presione **[ENTER]**.



4 Haga el ajuste del sonido.

Agudo, Grave

Utilice **[Cursor ◀/▶]** para ajustar.



	Cursor ◀	Cursor ▶
Agudo 	para reducir los sonidos con más altura tonal	para aumentar los sonidos con más altura tonal
Grave 	para reducir los sonidos con menos altura tonal	para aumentar los sonidos con menos altura tonal

Restablecer Ajustes

Utilice **[Cursor ▲/▼]** para seleccionar "Restablecer", y luego presione **[ENTER]** para cambiar el ajustes "Sonido" al ajuste inicial.

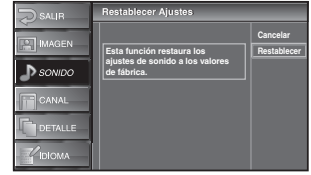

5 Presione **[SETUP]** para salir.



Nota:
 • Para cancelar el ajuste del sonido, presione **[SETUP]**.

✓ Subtítulos

Puede ver los subtítulos (cc) de los programas de televisión, películas e informativos. Subtítulo se refiere al texto de diálogo o descripciones mostradas en la pantalla.

1 Presione **[SETUP]** para visualizar el menú principal.



2 Utilice **[Cursor ▲/▼]** para seleccionar "DETALLE", y luego presione **[ENTER]**.



3 Utilice **[Cursor ▲/▼]** para seleccionar "Subtítulo Cerrado", y luego presione **[ENTER]**.



4 Utilice **[Cursor ▲/▼]** para seleccionar "S.C. Convencional", y luego presione **[ENTER]**.



5 Utilice **[Cursor ▲/▼]** para seleccionar el subtítulo deseado, y luego presione **[ENTER]**.

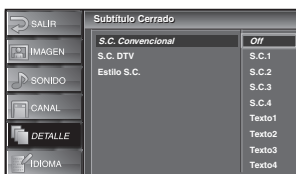

Modo de subtítulos

S.C.1 y Texto1;

son los servicios primarios de subtítulos y texto. Los subtítulos o el texto se muestran en el mismo idioma que el diálogo del programa (hasta 4 líneas de escritura sobre la pantalla del televisor, sin tapar zonas relevantes de la imagen).

S.C.3 y Texto3;

sirven como canales de datos preferidos. Los subtítulos o el texto se muestran con frecuencia en un idioma secundario.

S.C.2, S.C.4, Texto2 y Texto4;

están raramente disponibles y las emisoras los utilizan solamente en circunstancias especiales, por ejemplo cuando "S.C.1" y "S.C.3" o "Texto1" y "Texto3" no están disponibles.

- Hay 3 modos de visualización según los programas:

Modo "Paint-on":

Visualiza inmediatamente en la pantalla del televisor los caracteres introducidos.

Modo "Pop-on":

Una vez que los caracteres son almacenados en memoria, se muestran todos a la vez.

Modo "Roll-up":

Muestra los caracteres continuamente mediante desplazamiento de líneas (máximo 4 líneas).

6 Presione **[SETUP]** para salir.



Nota:

- Para mostrar los subtítulos en la pantalla de su televisor, la señal de emisión debe contener los datos de los subtítulos.
- No todos los programas y anuncios de TV contienen subtítulos o todo tipo de subtítulos.
- Los subtítulos y textos pueden no coincidir exactamente con la voz del televisor.
- El cambio de canales puede retrasar los subtítulos unos segundos.
- Ajustar o silenciar el volumen puede retrasar los subtítulos unos segundos.
- Pueden utilizarse abreviaciones, símbolos y otras abreviaturas gramaticales para sincronizar el texto con la acción en pantalla. Esto no supone un problema de la unidad.
- Los subtítulos o caracteres de texto no se visualizarán mientras se muestren el menú principal o la visualización de funciones.
- Si aparece un recuadro negro en la pantalla del televisor, esto significa que los subtítulos están configurados en el modo texto. Para borrar ese recuadro, seleccione "S.C.1", "S.C.2", "S.C.3", "S.C.4" o "Off".
- Si la unidad recibe señales de televisión de calidad deficiente, los subtítulos podrán contener errores, o es posible que no aparezcan los subtítulos. Algunas posibles causas de señales de calidad deficiente son:
 - Ruido de ignición de automóviles
 - Ruido de motor eléctrico
 - Recepción de señal débil
 - Recepción de señal multiplex (imágenes fantasmas o fluctuaciones en pantalla)
- La unidad conserva la configuración de subtítulos si se produce un corte de suministro eléctrico.
- Los subtítulos no se mostrarán cuando se utilice una conexión HDMI.
- Cuando la unidad recibe una señal de reproducción con efectos especiales (es decir, búsqueda, cámara lenta e imagen congelada) del canal de salida de video del VCR (CA3 o CA4), la unidad podría dejar de mostrar el título o texto correcto.

Subtítulos en DTV

DTV

Además de los subtítulos básicos descritos en la página 24, DTV tiene sus propios subtítulos denominados DTV CC. Utilice este menú para cambiar la configuración de DTV CC.

1 Presione [SETUP] para visualizar el menú principal.



2 Utilice [Cursor ▲/▼] para seleccionar "DETALLE", y luego presione [ENTER].



3 Utilice [Cursor ▲/▼] para seleccionar "Subtítulo Cerrado", y luego presione [ENTER].



4 Utilice [Cursor ▲/▼] para seleccionar "S.C. DTV", y luego presione [ENTER].



5 Utilice [Cursor ▲/▼] para seleccionar los subtítulos DTV deseados, y luego presione [ENTER].



S.C. DTV	Off	Selecciónelo si no desea DTV CC. Éste es el ajuste predeterminado.
	Servicio1-6	Seleccione uno de ellos antes de cambiar cualquier otro elemento del menú "Subtítulo Cerrado". Seleccione "Servicio1" en circunstancias normales.

6 Presione [SETUP] para salir.



Nota:

- "S.C. DTV" se puede cambiar dependiendo de la descripción de la emisión.

Estilo CC

Puede cambiar el estilo de CC, por ejemplo fuente, color o tamaño, etc.

1 Presione [SETUP] para visualizar el menú principal.



2 Utilice [Cursor ▲/▼] para seleccionar "DETALLE", y luego presione [ENTER].

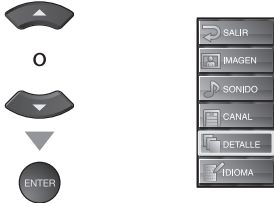

3 Utilice [Cursor ▲/▼] para seleccionar "Subtítulo Cerrado", y luego presione [ENTER].



4 Utilice [Cursor ▲/▼] para seleccionar "Estilo S.C.", y luego presione [ENTER].

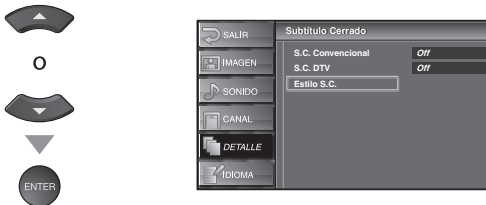

5 Utilice [Cursor ▲/▼] para seleccionar "Config. Usuarid", y luego presione [ENTER].



6 Utilice [Cursor ▲/▼] para seleccionar "On", y luego presione [ENTER].



7 Utilice [Cursor ▲/▼] para seleccionar un elemento, y luego presione [ENTER]. Utilice [Cursor ▲/▼] para seleccionar el ajuste deseado, y presione [ENTER].

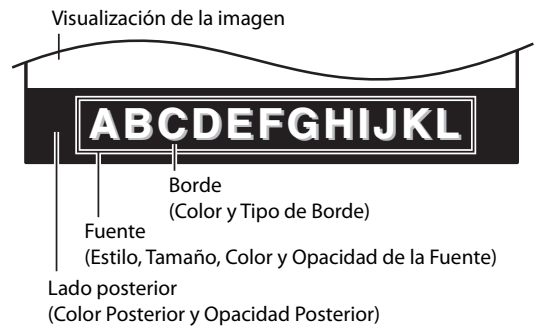

- A continuación se muestra la descripción del ajuste para cada uno de los elementos.

Estilo Fuente

El estilo de fuente de los subtítulos puede modificarse como sigue.



Tamaño Fuente

El tamaño de fuente del subtítulo mostrado puede cambiarse como sigue.



Color Fuente

El color de fuente del subtítulo mostrado puede cambiarse como sigue.



Tipo Borde

El tipo de borde del subtítulo mostrado puede cambiarse como sigue.



Opaco Fuente

La opacidad de la fuente del subtítulo mostrado puede cambiarse como sigue.



8 Presione **[SETUP]** para salir.

SETUP



Color Fondo

El color de fondo del subtítulo mostrado puede cambiarse como sigue.



Opaco Atrás

La opacidad de fondo del subtítulo mostrado puede cambiarse como sigue.



Color Borde

El color del borde del subtítulo mostrado puede cambiarse como sigue.



✓ V-chip

V-chip lee las clases de los programas, y niega el acceso a los programas que exceden el nivel de clasificación establecido. Con esta función, puede bloquear determinados programas inapropiados para niños.

1 Presione **[SETUP]** para visualizar el menú principal.



2 Utilice **[Cursor ▲/▼]** para seleccionar "DETALLE", y luego presione **[ENTER]**.



3 Utilice **[Cursor ▲/▼]** para seleccionar "V-chip", y luego presione **[ENTER]**.

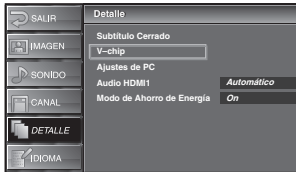

4 Utilice **[los botones numéricos]** para introducir los números de 4 dígitos de su contraseña.

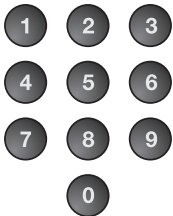

- Cuando no haya configurado su contraseña, introduzca 0000.
- Cuando la contraseña es la correcta, se muestra el menú de "V-chip".

Consulte la siguiente descripción para ajustar cada elemento.

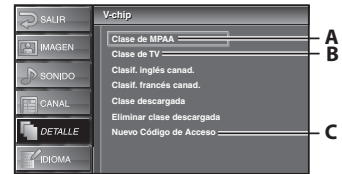

A... "A. Clase de MPAA" ⇒ página 29

B... "B. Clase de TV" ⇒ página 29

C... "C. Nuevo Código de Acceso" ⇒ página 30

Nota:

- Cuando seleccione una clasificación y la ajuste en "Bloque", las clasificaciones más altas quedarán bloqueadas automáticamente. Las clasificaciones más bajas estarán disponibles para su visión.
- Cuando seleccione la clasificación más alta en "Mirar", todas las clases cambian automáticamente a "Mirar".
- Para bloquear cualquier programa inadecuado, ajuste los límites en "Clase de MPAA", "Clase de TV" y "Clase descargada".
- El ajuste V-chip se mantendrá después de producirse un corte en el suministro eléctrico (pero el código de acceso vuelve a 0000).
- Si la clasificación se bloquea, aparecerá
- "Clase descargada" estará disponible cuando la unidad reciba una emisión digital utilizando el nuevo sistema de clasificación.
- Si la señal emitida no cuenta con la información descargable de calificación, aparecerá "La clase descargada no se encuentra disponible actualmente." Este mensaje aparecerá también cuando usted trate de acceder a "Clase descargada" después de haber borrado la información descargable de calificación, y no haya descargado nueva información desde entonces.
- Para borrar la información de calificación descargable y sus ajustes, seleccionar "Eliminar clase descargada".
- El sistema de clasificación canadiense de esta unidad se basa en el estándar CEA-766-A y la política de la Comisión de Radio, Televisión y Telecomunicaciones Canadiense (CRTC).

A. Clase de MPAA

Clase de MPAA es el sistema de clasificación creado por la MPAA (Motion Picture Association of America).

- 5 Utilice [**Cursor ▲/▼**] para seleccionar “Clase de MPAA”, y luego presione [**ENTER**].

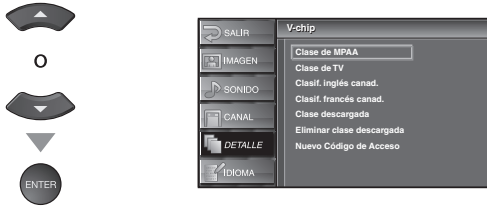

- 6 Utilice [**Cursor ▲/▼**] para seleccionar la clasificación deseada, y luego presione [**ENTER**] repetidamente para cambiar entre “Mirar” y “Bloquear”.



Clasificación	Categoría
X	Exclusivamente para público adulto
NC-17	No apto para menores de 17 años
R	Restringido; menores de 17 años tienen que estar acompañados por un progenitor o un tutor adulto
PG-13	No apto niños menores de 13 años
PG	Se sugiere orientación de los padres
G	Todos los públicos
NR	Sin clasificación

- 7 Presione [**SETUP**] para salir.



B. Clase de TV

- 5 Utilice [**Cursor ▲/▼**] para seleccionar “Clase de TV”, y luego presione [**ENTER**].

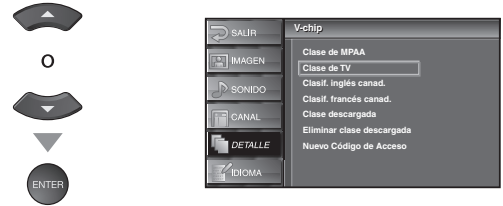

- 6 Utilice [**Cursor ▲/▼/◀/▶**] para seleccionar la clasificación deseada, y luego presione [**ENTER**] repetidamente para cambiar entre “Mirar” y “Bloquear”.

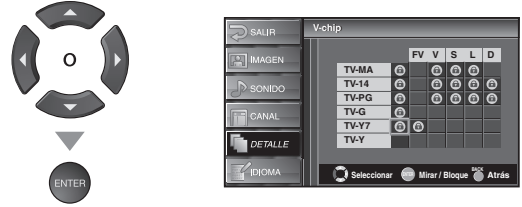

- 7 Presione [**SETUP**] para salir.



Para ajustar las subcategorías

En lo referente a TV-MA, TV-14, TV-PG, ó TV-Y7, puede seguir ajustando las subcategorías para bloquear elementos específicos de la programación. Para ajustar las subcategorías, siga el paso indicado.

Utilice [**Cursor ▲/▼/◀/▶**] para seleccionar la clasificación deseada, y luego presione [**ENTER**] repetidamente para cambiar entre “Mirar” y “Bloquear”.

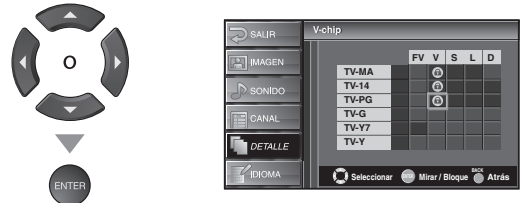

C. Nuevo Código de Acceso

Aunque el código predeterminado "0000" viene incorporado con la unidad, usted puede ajustar su propia contraseña.

Clasificación	Categoría	
TV-MA	Exclusivamente para público adulto	<div style="text-align: center;"> superior  inferior </div>
TV-14	No apto niños menores de 14 años	
TV-PG	Se sugiere orientación de los padres	
TV-G	Todos los públicos	
TV-Y7	Apto para todos los niños desde los 7 años	
TV-Y	Apto para todos los niños	

Subclasificación	Categoría	Clasificación
FV	Fantasia Violencia	TV-Y7
V	Violencia	TV-PG
S	Situación Sexual	TV-14
L	Lenguaje Grosero	TV-MA
D	Diálogo Sugerente	TV-PG, TV-14

Nota:

- Las subcategorías bloqueadas aparecerán junto a la categoría de clasificación principal en el menú "Clase de TV".
- No podrá bloquear una subcategoría (D, L, S o V) si la clase principal está ajustada en "Mirar".
- Al cambiar la categoría a "Bloque" o "Mirar", cambia automáticamente todas sus subcategorías a lo mismo ("Bloque" o "Mirar").

- 5 Utilice [**Cursor ▲/▼**] para seleccionar "Nuevo Código de Acceso", y luego presione [**ENTER**].

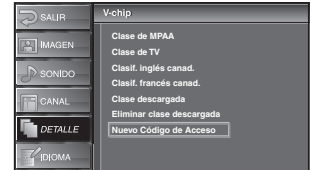

- 6 Utilice [**los botones numéricos**] para introducir la nueva contraseña de 4 dígitos.

- Vuelva a introducir la contraseña en el espacio "Confirme cód. de acceso".

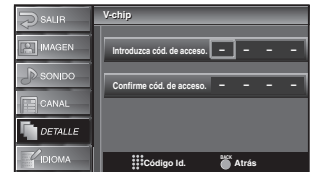
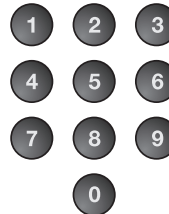

- 7 Presione [**SETUP**] para salir.



Nota:

- Asegúrese de que la nueva contraseña y la contraseña de confirmación son exactamente iguales. Si son diferentes, el espacio queda en blanco para volver a introducirla.
- Su contraseña se borrará y volverá a la predeterminada (0000) cuando se produzca un fallo en la alimentación. Si olvida la contraseña, desenchufe el cable de alimentación de CA durante 10 segundos para reiniciar la contraseña a 0000.

✓ Ajustes de PC

Esta función le permite ajustar la posición de la pantalla del ordenador, el reloj y la fase durante la entrada PC.

1 Presione **[SETUP]** para visualizar el menú principal.



2 Utilice **[Cursor ▲/▼]** para seleccionar "DETALLE", y luego presione **[ENTER]**.

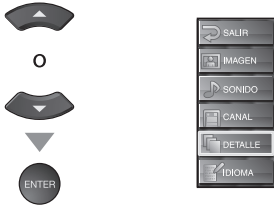

3 Utilice **[Cursor ▲/▼]** para seleccionar "Ajustes de PC", y luego presione **[ENTER]**.



4 Utilice **[Cursor ▲/▼]** para seleccionar la opción que desea ajustar, y luego presione **[ENTER]**.



5 Haga el ajuste.

Ajuste Automático

Utilice **[Cursor ▲/▼]** para seleccionar "Ajuste", y luego presione **[ENTER]**.

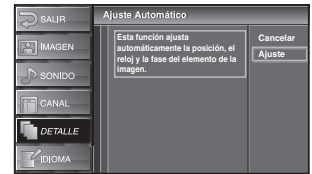

- Se ajustan automáticamente la posición horizontal / vertical, el reloj y la fase de la pantalla del ordenador.

Posición Horizontal, Posición Vertical

Utilice **[Cursor ◀/▶]** para ajustar.

	Cursor ◀	Cursor ▶
Posición Horizontal Posición H. 0 [Barra de progreso] [Ajuste] [Mover] [Entre]	para mover la pantalla del ordenador hacia la izquierda	para mover la pantalla del ordenador hacia la derecha
Posición Vertical Posición V. 0 [Barra de progreso] [Ajuste] [Mover] [Entre]	para mover la pantalla del ordenador hacia abajo	para mover la pantalla del ordenador hacia arriba

Reloj, Fase

Utilice **[Cursor ◀/▶]** para hacer ajustar "Reloj" y estabilizar la pantalla del ordenador y el ajuste "Fase" mejorando así la claridad de la pantalla del ordenador.

	Cursor ◀	Cursor ▶
Reloj Reloj 0 [Barra de progreso] [Ajuste] [Mover] [Entre]	para disminuir el valor del ajuste	para aumentar el valor de ajuste
Fase Fase 0 [Barra de progreso] [Ajuste] [Mover] [Entre]		

6 Presione **[SETUP]** para salir.



Nota:

- Ajuste la opción "Fase" después de haber ajustado correctamente la opción "Reloj".
- Con el ajuste automático puede que no obtenga una pantalla apropiada para algunas señales. En este caso, ajuste las opciones manualmente.

✓ **Audio HDMI**

Puede ajustar el mecanismo de entrada de sonido para la toma de entrada HDMI1.

1 Presione **[SETUP]** para visualizar el menú principal.



2 Utilice **[Cursor ▲/▼]** para seleccionar "DETALLE", y luego presione **[ENTER]**.

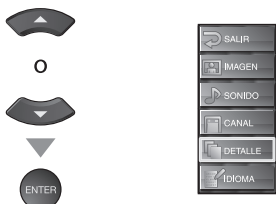

3 Utilice **[Cursor ▲/▼]** para seleccionar "Audio HDMI1", y luego presione **[ENTER]**.



4 Utilice **[Cursor ▲/▼]** para seleccionar la entrada de sonido deseada, y luego presione **[ENTER]**.



Audio HDMI1	Automático	Seleccione si se ha conectado el dispositivo digital a la toma de entrada HDMI1 y el dispositivo analógico a las fuentes de audio. La señal de entrada de audio digital tendrá la prioridad.
	Digital	Seleccione si se ha conectado el dispositivo digital a la toma de entrada HDMI1 para señales de entrada de audio digitales.
	Analógico	Seleccione si se ha conectado el dispositivo analógico a la toma de audio analógicas para señales de entrada de audio analógicas.

5 Presione **[SETUP]** para salir.



Nota:

- Seleccione "Automático" o "Analógico" si ha conectado un dispositivo DVI a la toma de entrada HDMI1.

✓ **Modo de Ahorro de Energía**

Puede ajustar el consumo de potencia en ahorrar o no.

1 Presione **[SETUP]** para visualizar el menú principal.



2 Utilice **[Cursor ▲/▼]** para seleccionar "DETALLE", y luego presione **[ENTER]**.

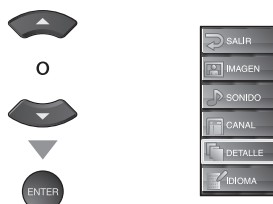

3 Utilice **[Cursor ▲/▼]** para seleccionar "Modo de Ahorro de Energía", y luego presione **[ENTER]**.



4 Utilice **[Cursor ▲/▼]** para seleccionar el modo deseado y luego presione **[ENTER]**.



Modo de Ahorro de Energía	On	Elija si quiere reducir el consumo de potencia.
	Off	Elija si quiere que la lámpara trasera brille más.

5 Presione **[SETUP]** para salir.



✓ Preguntas Frecuentes

Pregunta	Respuesta
Mi control remoto no funciona. ¿Qué debo hacer?	<ul style="list-style-type: none"> • Compruebe la conexión de antena o de cable con la unidad principal. • Compruebe las pilas del mando a distancia. • Compruebe si hay algún obstáculo entre la ventana del sensor de infrarrojos y el mando a distancia. • Pruebe la salida de la señal. Si es correcta, es posible que haya algún problema con el sensor de infrarrojos. (Consulte "Comprobación de la Señal de Infrarrojos (IR)" en la página 36.) • Con el mando a distancia, apunte directamente hacia la ventana del sensor de infrarrojos en la parte delantera de la unidad. • Reduzca la distancia con respecto a la unidad. • Reinserte las pilas con sus polaridades (signos +/-) como indicadas. • Cuando hay un dispositivo provisto de infrarrojos como un ordenador cerca de esta unidad, puede interferir con la señal del mando a distancia de esta unidad. • Retire dicho dispositivo con infrarrojos alejándolo de la unidad, cambie el ángulo del sensor de infrarrojos y desactive la función que habilita la comunicación por infrarrojos.
¿Por qué aparece la configuración inicial cada vez que enciendo esta unidad?	<ul style="list-style-type: none"> • Conecte el cable coaxial RF directamente a la unidad y ejecute la configuración inicial. • Asegúrese de completar la exploración de canales antes de apagar la unidad.
¿Por qué no puedo ver algunos programas de televisión?	<ul style="list-style-type: none"> • Asegúrese de que la exploración automática de canales ha finalizado. (Consulte "Exploración Automática de Canales" en la página 18.) • La exploración automática de canales debe haberse finalizado cuando configure la unidad por primera vez o cuando la traslade a un lugar donde se emitan canales anteriormente no disponibles. • Es posible que el canal seleccionado no se esté emitiendo. • Cuando la exploración automática de canales se interrumpe y no se finaliza, algunos canales no se recibirán. Asegúrese de finalizar. (Consulte "Exploración Automática de Canales" en la página 18.) • El canal seleccionado no puede visualizarse debido a la configuración V-chip. (Consulte "V-chip" en la página 28.) • La unidad necesita algún tipo de entrada de antena. Se debe conectar una antena interna (tipo orejas de conejo), una antena externa o un cable coaxial RF que provenga de la pared o receptor de cable/caja de satélite a la unidad.
¿Por qué no veo las imágenes de los dispositivos externos conectados?	<ul style="list-style-type: none"> • Verifique que esté seleccionado el modo de entrada correcto presionando [INPUT SELECT] o utilizando [CH ▲ / ▼]. (Consulte "Para Cambiar Entre Cada Modo de Entrada" en la página 15.) • Compruebe la conexión de antena o de cable con la unidad principal.
Cada vez que selecciono un número de canal, éste se cambia automáticamente.	<ul style="list-style-type: none"> • Muchos canales digitales tienen números de canal alternativos. La unidad cambia dichos números automáticamente a los correspondientes a las emisoras activas. Estos son los números utilizados para emisiones analógicas.
¿Por qué no aparecen los subtítulos completos? O: los subtítulos están retrasados con respecto al diálogo.	<ul style="list-style-type: none"> • Los subtítulos que se retrasan unos segundos con respecto al diálogo real son habituales en las emisiones en directo. La mayoría de las empresas de producción de subtítulos pueden mostrar un diálogo hasta un máximo de 220 palabras por minuto. Si un diálogo supera ese límite, se utiliza una edición selectiva para garantizar que los subtítulos se mantienen actualizados con el diálogo de la pantalla del televisor en cada momento.
¿Cómo puedo ajustar el reloj?	<ul style="list-style-type: none"> • Esta unidad no cuenta con función de reloj.

✓ Guía de Solución de Problemas

Si la unidad no funciona correctamente cuando se siguen las instrucciones de este manual del usuario, **compruebe la siguiente tabla antes de llamar al servicio técnico.**

Síntoma	Solución
No hay corriente	<ul style="list-style-type: none"> • Asegúrese que el cable de alimentación de CA esté conectado. • Verifique que la instalación proporciona el voltaje adecuado enchufando otro electrodoméstico en la toma de CA. • Si se produce un corte de alimentación, desenchufe el cable de alimentación de CA durante 30 minutos para permitir que la unidad se reinicie.
El botón de control no funciona	<ul style="list-style-type: none"> • Pulse sólo un botón por vez. NO pulse simultáneamente más de un botón.
La unidad está encendida pero no hay imagen en la pantalla	<ul style="list-style-type: none"> • Verificar si está correctamente conectada la antena, el receptor de cable o la caja de satélite. • Verificar si todos los cables de la unidad están conectados a las tomas de salida correctas de su dispositivo, tal como el BD / DVD. • Comprobar que el modo de entrada seleccionado esté conectado a la toma de entrada que funcione. • Verifique que su ordenador NO esté en el modo de espera cuando el modo de entrada de esta unidad esté en modo PC. Pulse cualquier botón del teclado para despertar su ordenador.
No hay imagen ni sonido	<ul style="list-style-type: none"> • Compruebe si la unidad está encendido. • Compruebe la conexión eléctrica. • Verificar si todos los cables de la unidad están conectados a las tomas de salida correctas de su dispositivo, tal como el BD / DVD. • Vea otros canales de televisión. El problema podría limitarse a una emisora. • Apague la unidad y espere aproximadamente 1 minuto para volver a encenderlo. • Verificar si está correctamente conectada la antena, el receptor de cable o la caja de satélite. • Comprobar que el modo de entrada seleccionado esté conectado a la toma de entrada que funcione. • Verifique que su ordenador NO esté en el modo de espera cuando el modo de entrada de esta unidad esté en modo PC. Pulse cualquier botón del teclado para despertar su ordenador. • Asegúrese que el sonido no esté desactivado. Presione [MUTE] para que aparezca la barra de volumen y el nivel de volumen real en la pantalla del televisor. • Asegúrese de que el volumen NO está en "0" (cero) o "Mudo". Si fuese así, utilice [VOL. Δ/∇] para ajustar el volumen al nivel deseado.
No hay color	<ul style="list-style-type: none"> • Vea otros canales de televisión. El problema podría limitarse a una emisora. • Ajuste "Color" en el menú de imagen.
Sonido correcto, imagen deficiente	<ul style="list-style-type: none"> • La interferencia eléctrica de aparatos cercanos puede afectar a la calidad de la imagen. • Ajuste "Contraste" y "Claridad" en el menú de imagen. • Vea otros canales de televisión. El problema podría limitarse a una emisora. • Para obtener la mejor calidad de imágenes, vea los programas de pantalla grande de "alta definición". Si no está disponible el contenido HD, vea los programas de "definición normal".
Imagen correcto, sonido deficiente	<ul style="list-style-type: none"> • Vea otros canales de televisión. El problema podría limitarse a una emisora. • Verifique que el cable de audio esté conectado correctamente.
Se ve una imagen distorsionada o se escucha un sonido inusual	<ul style="list-style-type: none"> • Puede que otros electrodomésticos, coches, motos o luces fluorescentes estén produciendo interferencias. • Mueva la unidad a otro lugar para ver si ésta es la causa del problema.
Imágenes fantasma, líneas o rayas en la imagen	<ul style="list-style-type: none"> • La interferencia eléctrica de aparatos cercanos puede afectar a la calidad de la imagen. • Vea otros canales de televisión. El problema podría limitarse a una emisora.
En la pantalla se visualiza "ruido" o "impureza"	<ul style="list-style-type: none"> • Cuando las capacidades de la unidad sean superiores a las de la emisión digital, aumentará la señal para equiparse a las capacidades de visualización de la unidad. Esto podría producir ruido o impureza.

Síntoma	Solución
Marcas de diferente color en la pantalla del televisor	<ul style="list-style-type: none"> • Separe la unidad de los aparatos eléctricos cercanos. Apague la unidad y espere aproximadamente 30 minutos para volver a encenderla. • Vea otros canales de televisión. El problema podría limitarse a una emisora.
Cambie a una entrada diferente y el volumen	<ul style="list-style-type: none"> • Esta unidad memorizará el nivel de volumen de la última vez que lo ajustó. • La intensidad sonora cambiará si otro aparato está a un volumen más alto o más bajo.
Cambie a una entrada diferente y el tamaño de la pantalla cambiará	<ul style="list-style-type: none"> • Esta unidad memorizará el modo de visualización de la última vez que utilizó los modos de entrada concretos.
La imagen visualizada no cubre la pantalla entera	<ul style="list-style-type: none"> • Si está usando la unidad como monitor de PC, asegúrese que estén bien configurados la "Posición Horizontal" y la "Posición Vertical" en la sección "Ajustes de PC". • Si está viendo la televisión o usando el vídeo, el S-video, el vídeo en componentes o el HDMI con la entrada 480i, presione [SCREEN MODE] repetidamente para moverse por los diferentes modos de pantalla.
Los subtítulos aparecen en un recuadro blanco. No aparece ningún subtítulo en el programa de soporte de subtítulos.	<ul style="list-style-type: none"> • Las interferencias procedentes de edificios o condiciones climatológicas pueden hacer que los subtítulos aparezcan incompletos. • La emisora puede acortar el programa para insertar publicidad. El decodificador de subtítulos no puede leer la información del programa acortado.
No aparece ningún subtítulo cuando se reproduce un disco o una cinta de vídeo con subtítulos.	<ul style="list-style-type: none"> • Es posible que la cinta de vídeo se haya copiado ilegalmente o que la señal de subtítulos no se haya leído durante la copia.
Aparece un recuadro negro en la pantalla del televisor.	<ul style="list-style-type: none"> • Se ha seleccionado el modo texto para subtítulos. Seleccione "S.C.1", "S.C.2", "S.C.3", "S.C.4" o "Off".

Nota:

- El panel LCD ha sido fabricado de manera que puede tener muchos años de vida útil. Ocasionalmente, pueden aparecer píxeles inactivos, como un punto fijo de color azul, verde o rojo. Esto no debe considerarse un defecto de la pantalla LCD.
- Algunas funciones no están disponibles en modos específicos, pero esto no es un fallo de funcionamiento. Para más detalles sobre las operaciones correctas, lea la descripción de este manual del usuario.

✓ Glosario

ATSC

Acrónimo de "Advanced Television Systems Committee" (Comité de sistemas avanzados de televisión) y el nombre de unas normas de emisión digital.

Contraseña

Un número almacenado de 4 dígitos que permite el acceso a las funciones de control parental.

Dolby Digital

El sistema desarrollado por Dolby Laboratories para comprimir el sonido digital. Ofrece un sonido estéreo (2 canales) o audio multicanal.

HDMI (interfaz multimedia de alta definición)

Interfaz compatible con todos los formatos de audio/vídeo digitales no comprimidos incluyendo un receptor de cable, un grabador BD / DVD ou un televisor digital, en un solo cable.

HDTV (televisión de alta definición)

Reciente formato digital que produce una alta resolución y una elevada calidad de imagen.

NTSC

Acrónimo de "National Television Systems Committee" (Comité de sistemas nacionales de televisión) y el nombre de unas normas de emisión analógica.

Relación de Aspecto

La anchura de una pantalla de televisión con respecto a su altura. Los televisores convencionales son de 4:3 (en otras palabras, la pantalla del televisor es casi cuadrada); los modelos de pantalla ancha son de 16:9 (la pantalla del televisor es casi dos veces más ancha que alta).

SAP (programa de audio secundario)

Segundo canal de audio transmitido por separado del canal de audio principal. Este canal de audio se utiliza como alternativo en la emisión bilingüe.

SDTV

(televisión de definición estándar)

Formato digital estándar similar a la calidad de imagen de NTSC.

S-video

Ofrece imágenes de mayor calidad al transmitir cada señal, color (c) y luminancia (y) de manera independiente entre sí a través de cables separados.

Vídeo en Componentes

Se trata de un formato de señal de vídeo que transmite cada uno de los 3 colores principales de luz (rojo, azul y verde) a través de diferentes líneas de señal. Esto permite a los espectadores experimentar colores de imagen muy similares a los originales. Existen diversos formatos de señal, incluidos el denominado Y/Pb/Pr y el denominado Y/Cb/Cr.

✓ Mantenimiento

Limpieza del Mueble

- Limpie el panel delantero y otras superficies exteriores de la unidad con un trapo suave inmerso en agua templada y bien escurrido.
- No utilice nunca disolvente ni alcohol. No suelte líquido insecticida en aerosol cerca de la unidad. Estos productos químicos pueden causar daños y decoloración en las superficies expuestas.

Limpieza de Panel

Limpie la pantalla de la unidad con un paño suave. Antes de limpiar la pantalla, desconecte el cable de alimentación de CA.

Reparación

Si su aparato deja de funcionar, no intente corregir el problema usted mismo. No contiene piezas que pueda reparar el usuario. Apague la unidad, desenchufe el cable de alimentación de CA y llame a nuestro número de asistencia gratuito que figura en la portada de este manual para localizar un centro de servicio autorizado.

Comprobación de la Señal de Infrarrojos (IR)

Si el mando a distancia no funciona correctamente, puede utilizar una radio AM o una cámara digital (incluso un teléfono móvil con cámara incorporada) para comprobar si está enviando una señal de infrarrojos.

• Con una radio AM:

Sintonice la emisora de radio AM en una frecuencia de no emisión. Apunte con el mando a distancia hacia ella, presione cualquier botón y escuche. Si el sonido de la radio fluctúa, significa que está recibiendo la señal de infrarrojos del mando a distancia.

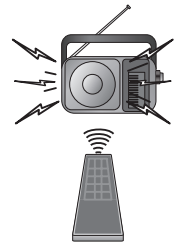

• Con una cámara digital

(incluidas las cámaras incorporadas en teléfonos móviles):

Apunte con la cámara digital hacia el mando a distancia. Presione cualquier botón del mando a distancia y mire en el visor de la cámara digital. Si la luz infrarroja aparece en la cámara, el mando a distancia funciona.



✓ Denominaciones de Canales de Cable

Si se suscribe a la televisión por cable, los canales se muestran como 1-135. Las empresas de cable a menudo denominan los canales con letras o combinaciones de letra-número. Compruebe este detalle con su empresa local de cable. La tabla siguiente incluye las denominaciones de canal de cable habituales.

Canal CATV	5A	2	3	4	5	6	7	8	9	10	11	12	13	A	B	C	D	E	F	G	H
Pantalla de TV	1	2	3	4	5	6	7	8	9	10	11	12	13	14	15	16	17	18	19	20	21
Canal CATV	I	J	K	L	M	N	O	P	Q	R	S	T	U	V	W	W+1	W+2	W+3	W+4	W+5	W+6
Pantalla de TV	22	23	24	25	26	27	28	29	30	31	32	33	34	35	36	37	38	39	40	41	42
Canal CATV	W+7	W+8	W+9	W+10	W+11	W+12	W+13	W+14	W+15	W+16	W+17	W+18	W+19	W+20	W+21	W+22	W+23	W+24	W+25	W+26	W+27
Pantalla de TV	43	44	45	46	47	48	49	50	51	52	53	54	55	56	57	58	59	60	61	62	63
Canal CATV	W+28	W+29	W+30	W+31	W+32	W+33	W+34	W+35	W+36	W+37	W+38	W+39	W+40	W+41	W+42	W+43	W+44	W+45	W+46	W+47	W+48
Pantalla de TV	64	65	66	67	68	69	70	71	72	73	74	75	76	77	78	79	80	81	82	83	84
Canal CATV	W+49	W+50	W+51	W+52	W+53	W+54	W+55	W+56	W+57	W+58	A-5	A-4	A-3	A-2	A-1	W+59	W+60	W+61	W+62	W+63	W+64
Pantalla de TV	85	86	87	88	89	90	91	92	93	94	95	96	97	98	99	100	101	102	103	104	105
Canal CATV	W+65	W+66	W+67	W+68	W+69	W+70	W+71	W+72	W+73	W+74	W+75	W+76	W+77	W+78	W+79	W+80	W+81	W+82	W+83	W+84	W+85
Pantalla de TV	106	107	108	109	110	111	112	113	114	115	116	117	118	119	120	121	122	123	124	125	126
Canal CATV	W+86	W+87	W+88	W+89	W+90	W+91	W+92	W+93	W+94												
Pantalla de TV	127	128	129	130	131	132	133	134	135												

✓ Especificaciones Generales

Formato de TV: ATSC / NTSC-M TV estándar

Subtítulos (CC) sistema:

\$15.122/FCC (Subtítulos digitales)

\$15.119/FCC (Subtítulos analógicos)

Cobertura de canales (ATSC/NTSC):

Terrestre VHF: 2~13 **UHF:** 14~69

CATV 2~13, A~W, W+1~W+94 (análogo W+1~W+84), A-5~A-1, 5A

Sistema de sintonización:

Sistema de sintonización sintetizada de frecuencia de canales

Acceso a los canales:

Teclado de acceso directo, exploración programable y arriba/abajo

✓ Especificación Eléctrica

Salida de sonido: 10W, 8Ω x 2

✓ Otras Especificaciones

Terminales:

Entrada de antena:

VHF/UHF/CATV 75Ω desequilibrados (tipo F)

Entrada de S-video:

Minitoma DIN de 4 patillas x 2 Y: 1Vp-p (75Ω)
C: 286mVp-p (75Ω)

Entrada de vídeo:

Toma RCA x 2 1Vp-p (75Ω)

Entrada de audio:

Toma RCA (L/R) x 10 500mV rms

Entrada de vídeo en componentes:

Toma RCA x 6 Y: 1Vp-p (75Ω)
Pb: 700mVp-p (75Ω)
Pr: 700mVp-p (75Ω)

Entrada HDMI: HDMI de 19 patillas x 2

Entrada PC: D-Sub de 15 patillas x 1 (RGB)

Minitoma ø3,5mm x 1 (audio)

Salida de audio digital coaxial:

Toma RCA x 1 500mVp-p (75Ω)

Mando a distancia:

Sistema de luz infrarroja codificada digitalmente

Temperatura de funcionamiento:

41°F (5°C) a 104°F (40°C)

Potencia:

120V~ AC +/- 10%, 60Hz +/- 0,5%

Consumo de potencia (máximo):

210W

LCD:

37 pulgadas

Dimensiones:

<Sin soporte>

Altura: 23,5 pulg. (595,5mm)

Ancho: 35,8 pulg. (909mm)

Profundidad: 4,7 pulg. (118,3mm)

<Con soporte>

Altura: 25,3 pulg. (641mm)

Ancho: 35,8 pulg. (909mm)

Profundidad: 10,8 pulg. (272mm)

Peso:

32,7 lbs. (14,8kg)

- Los diseños y las especificaciones pueden ser objeto de modificaciones sin previo aviso y sin obligaciones legales por nuestra parte.
- Si se produce una discrepancia entre idiomas, el idioma predeterminado será el Inglés.

SYLVANIA

GARANTÍA LIMITADA

FUNAI CORP. reparará este producto, de forma gratuita en Estados Unidos, en caso de defecto de materiales o fabricación, del modo siguiente:

DURACIÓN:

PIEZAS: FUNAI CORP. suministrará piezas de repuesto de las piezas defectuosas de forma gratuita durante un (1) año desde la fecha de compra minorista original. Determinadas piezas y el efecto de persistencia de la imagen en la pantalla LCD están excluidas de esta garantía.

MANO DE OBRA: FUNAI CORP. suministrará la mano de obra de forma gratuita durante un periodo de noventa (90) días desde la fecha de compra minorista original.

LÍMITES Y EXCLUSIONES:

ESTA GARANTÍA SE EXTIENDE SOLAMENTE AL COMPRADOR MINORISTA ORIGINAL. UN RECIBO DE COMPRA U OTRA PRUEBA DE COMPRA MINORISTA ORIGINAL SERÁ EXIGIDA JUNTO CON EL PRODUCTO PARA OBTENER SERVICIO BAJO ESTA GARANTÍA.

Esta garantía no se extenderá a ninguna otra persona o beneficiario.

Esta garantía quedará invalidada y sin efecto en caso de alteración, sustitución, borrado o pérdida de los números de serie del producto o si se intentó una reparación por parte de un centro de servicio no autorizado. Esta garantía limitada no se aplica a ningún producto no comprado y utilizado en Estados Unidos.

Esta garantía solamente cubre los fallos debidos a defectos de material o fabricación que se produzcan durante su uso normal. No cubre daños producidos durante el transporte, ni daños ocasionados por reparaciones, alteraciones o productos no suministrados por FUNAI CORP., o daños resultantes de accidente, uso indebido, abuso, trato indebido, aplicación indebida, alteración, instalación defectuosa, mantenimiento inadecuado, uso comercial (por ejemplo, el uso de este producto en hoteles, establecimientos de alquiler u oficinas) o daños resultantes de incendio, inundación, tormenta eléctrica o catástrofes naturales.

ESTA GARANTÍA NO CUBRE LOS MATERIALES DE EMBALAJE, NINGÚN TIPO DE ACCESORIOS (EXCEPTO EL MANDO A DISTANCIA), NINGUNA PIEZA DE ADORNO, PIEZAS DE MONTAJE COMPLETAS, MODELOS DE DEMOSTRACIÓN O DE TALLER.

FUNAI CORP. Y SUS REPRESENTANTES O AGENTES NO SERÁN EN NINGÚN CASO CONSIDERADOS RESPONSABLES DE DAÑOS GENERALES, INDIRECTOS O CONSECUENCIALES, RESULTANTES DE O PROVOCADOS POR EL USO O LA IMPOSIBILIDAD DE USO DE ESTE PRODUCTO. ESTA GARANTÍA SUSTITUYE A CUALQUIER OTRA GARANTÍA, EXPRESA O IMPLÍCITA, Y CUALQUIER OTRA RESPONSABILIDAD CIVIL POR PARTE DE FUNAI, CUALQUIER OTRA GARANTÍA QUE INCLUYA LA GARANTÍA DE COMERCIABILIDAD E IDONEIDAD PARA UN FIN CONCRETO, QUEDAN POR LA PRESENTE EXCLUIDAS POR DE FUNAI Y SUS REPRESENTANTES EN ESTADOS UNIDOS.

TODAS LAS INSPECCIONES Y REPARACIONES BAJO GARANTÍA DEBEN SER EFECTUADAS POR UN CENTRO DE SERVICIO AUTORIZADO. ESTA GARANTÍA ES VÁLIDA EXCLUSIVAMENTE CUANDO EL APARATO SEA ENTREGADO A UN CENTRO DE SERVICIO AUTORIZADO.

EL PRODUCTO DEBE IR ACOMPAÑADO POR UNA COPIA DEL RECIBO DE COMPRA MINORISTA ORIGINAL. SI NO SE ADJUNTA PRUEBA DE COMPRA, LA GARANTÍA NO SE APLICARÁ Y SE COBRARÁN LOS COSTES DE LA REPARACIÓN.

IMPORTANTE:

ESTA GARANTÍA LIMITADA LE OTORGA DERECHOS LEGALES ESPECÍFICOS. ES POSIBLE QUE SEA USTED BENEFICIARIO DE OTROS DERECHOS QUE VARIÉN DE UN ESTADO A OTRO. SI, EN CUALQUIER MOMENTO DURANTE EL PERIODO DE GARANTÍA, NO PUEDE USTED OBTENER SATISFACCIÓN CON RESPECTO A LA REPARACIÓN DE ESTE PRODUCTO, LE ROGAMOS QUE SE PONGA EN CONTACTO CON FUNAI CORP.

ATENCIÓN:

FUNAI CORP. SE RESERVA EL DERECHO DE MODIFICAR CUALQUIER DISEÑO DE ESTE PRODUCTO SIN PREVIO AVISO.

DECLARACIÓN DE GARANTÍA CON RESPECTO A REPARACIONES NO AUTORIZADAS:

Para obtener servicio de garantía, debe usted aceptar el producto, o hacer entrega del producto con portes pagados, ya sea en su embalaje original o en un embalaje que proporcione el mismo grado de protección, a cualquier CENTRO DE SERVICIO AUTORIZADO. FUNAI CORP. no efectuará reembolso por ningún servicio realizado por proveedores de servicio no autorizados sin autorización previa por escrito.

Para localizar su CENTRO DE SERVICIO AUTORIZADO más próximo o para solicitudes generales de servicio, puede ponerse en contacto con nosotros en:

FUNAI SERVICE CORPORATION
Servicio de Atención al Cliente
Tel. : 1-800-968-3429
www.sylvania-ce.com

5653 Creekside Parkway, Suite A, Lockbourne, OH 43137