

# SANYO

Owner's Manual Table of Contents	4
Manual del usuario Tabla de contenido	21
Manuel d'instructions Table des matières	38

**42"/46"** 1080p HDTV LCD  
TV HD 1080p de LCD  
TV HD 1080p ACL

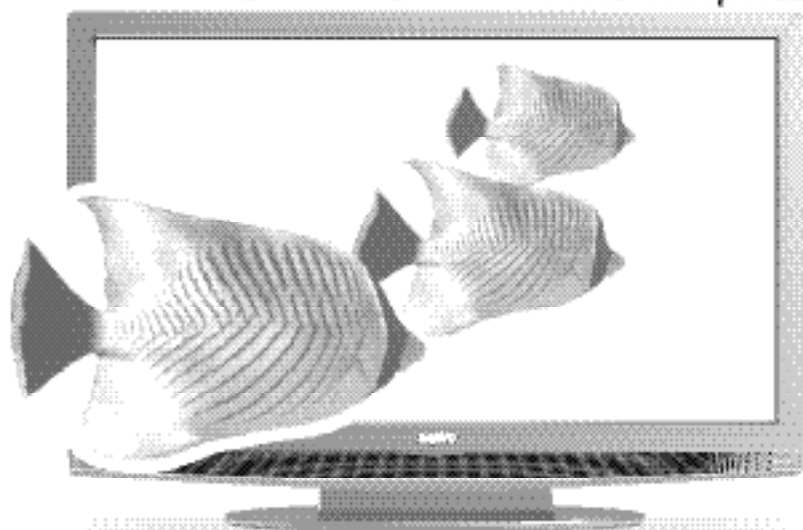

**DP42840 / DP46840**

Model No. / No. de Modelo / N° de modèle

## CAUTION

RISK OF ELECTRIC SHOCK DO NOT OPEN!

CAUTION: TO REDUCE THE RISK OF ELECTRIC SHOCK, DO NOT REMOVE COVER (OR BACK). NO USER-SERVICEABLE PARTS INSIDE. REFER SERVICING TO QUALIFIED SERVICE PERSONNEL.

THIS SYMBOL INDICATES THAT DANGEROUS VOLTAGE CONSTITUTING A RISK OF ELECTRIC SHOCK IS PRESENT WITHIN THIS UNIT.



THIS SYMBOL INDICATES THAT THERE ARE IMPORTANT OPERATING AND MAINTENANCE INSTRUCTIONS IN THE LITERATURE ACCOMPANYING THIS UNIT.



**WARNING: TO REDUCE THE RISK OF FIRE OR ELECTRIC SHOCK, DO NOT EXPOSE THIS APPLIANCE TO RAIN OR MOISTURE.**

# IMPORTANT SAFETY INSTRUCTIONS

1. Read these instructions.
2. Keep these instructions.
3. Heed all warnings.
4. Follow all instructions.
5. Do not use this apparatus near water.
6. Clean only with dry cloth.
7. Do not block any ventilation openings. Install in accordance with the manufacturer's instructions.
8. Do not install near any heat sources such as radiators, heat registers, stoves, or other apparatus (including amplifiers) that produce heat.
9. Do not defeat the safety purpose of the polarized or grounding-type plug. A polarized plug has two blades with one wider than the other. A grounding-type plug has two blades and a third grounding prong. The wide blade or the third prong are provided for your safety. If the provided plug does not fit fully into your outlet, consult an electrician for replacement of the obsolete outlet.
10. Protect the power cord from being walked on or pinched particularly at plugs, convenience receptacles, and the point where they exit from the apparatus.
11. Only use attachments/accessories specified by the manufacturer.
12. Use only with the cart, stand, tripod, bracket, or table specified by the manufacturer, or sold with the apparatus. When a cart is used, use caution when moving the cart/apparatus combination to avoid injury from tip-over.
13. Unplug this apparatus during lightning storms or when unused for long periods of time.
14. Refer all servicing to qualified service personnel. Servicing is required when the apparatus has been damaged in any way, such as power-supply cord or plug is damaged, liquid has been spilled or objects have fallen into the apparatus, the apparatus has been exposed to rain or moisture, does not operate normally, or has been dropped.



15. If an outside antenna is connected to the television equipment, be sure the antenna system is grounded so as to provide some protection against voltage surges and built up static charges. In the U.S. Selection 810-21 of the National Electrical Code provides information with respect to proper grounding of the mast and supporting structure, grounding of the lead-in wire to an antenna discharge unit, size of grounding conductors, location of antenna discharge unit, connection to grounding electrodes, and requirements for the grounding electrodes.
16. An outside antenna system should not be located in the vicinity of overhead power lines or other electrical light or power circuits, or where it can fall into such power lines or circuits. When installing an outside antenna system, extreme care should be taken to keep from touching such power lines or circuits as contact with them might be fatal.

### EXAMPLE OF ANTENNA GROUNDING ACCORDING TO NATIONAL ELECTRICAL CODE, ANSI/NFPA 70

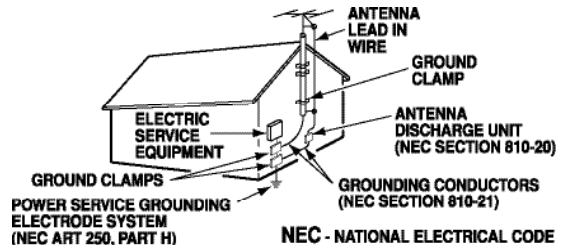

NEC - NATIONAL ELECTRICAL CODE

"Note to CATV system installer:

This reminder is provided to call the CATV system installer's attention to Article 820-40 of the NEC that provides guidelines for proper grounding and, in particular, specifies that the cable ground shall be connected to the grounding system of the building, as close to the point of cable entry as practical."

17. Wall or Ceiling Mounting—The product should be mounted to a wall or ceiling only as recommended by the manufacturer.
18. Apparatus shall not be exposed to dripping or splashing and no objects filled with liquids, such as vases, shall be placed on the apparatus.
19. When the MAINS plug is used as the disconnect device, the disconnect device shall remain readily operable.



# FCC INFORMATION

This equipment has been tested and found to comply with the limits for a Class B digital device, pursuant to Part 15 of the FCC Rules. These limits are designed to provide reasonable protection against harmful interference in a residential installation. This equipment generates, uses and can radiate radio frequency energy and, if not installed and used in accordance with the instructions, may cause harmful interference to radio communications. However, there is no guarantee that interference will not occur in a particular installation. If this equipment does cause harmful interference to radio or television reception, which can be determined by turning the equipment off and on, the user is encouraged to try to correct the interference by one or more of the following measures:

- Reorient or relocate the receiving antenna.
- Increase the separation between the equipment and receiver.
- Connect the equipment into an outlet on a circuit different from that to which the receiver is connected.
- Consult the dealer or an experienced radio/TV technician for help.

**CAUTION:** FCC Regulations state that improper modifications or unauthorized changes to this unit may void the user's authority to operate the unit.

## TRADEMARKS

Manufactured under license from Dolby Laboratories. "Dolby" is a trademark of Dolby Laboratories.



HDMI, the HDMI Logo and High-Definition Multimedia Interface are trademarks or registered trademarks of HDMI Licensing LLC in the United States and other countries.



As an Energy Star® Partner, Sanyo Manufacturing Corporation has determined that this product meets the Energy Star® guidelines for energy efficiency.



This symbol on the nameplate means the product is Listed by Underwriter's Laboratories Inc. It is designed and manufactured to meet rigid U.L. safety standards against risk of fire, casualty and electrical hazards.

This Class B digital apparatus complies with Canadian ICES-003.



Manufactured under license from Audyssey Laboratories. U.S. and foreign patents pending. Audyssey Dynamic Volume™ is a trademark of Audyssey Laboratories.

## PC RESOLUTION CHART

RESOLUTION	ASPECT RATIO	REFRESH RATE	HORIZONTAL FREQUENCY	VERTICAL FREQUENCY
640 x 480	4:3	60 Hz	31.47 kHz	68.94 Hz
		72 Hz	37.86 kHz	72.81 Hz
		75 Hz	37.50 kHz	75.00 Hz
		85 Hz	43.27 kHz	85.01 Hz
720 x 400	18:10	70 Hz	31.47 kHz	70.00 Hz
		75 Hz	35.16 kHz	86.25 Hz
800 x 600	4:3	60 Hz	37.86 kHz	60.32 Hz
		72 Hz	48.08 kHz	72.19 Hz
		75 Hz	46.88 kHz	75.00 Hz
		85 Hz	63.57 kHz	85.06 Hz
1024 x 768	4:3	60 Hz	49.36 kHz	60.00 Hz
		70 Hz	56.48 kHz	70.07 Hz
		75 Hz	60.02 kHz	75.02 Hz
		85 Hz	68.88 kHz	85.00 Hz
1152 x 864	4:3	75 Hz	67.90 kHz	75.00 Hz
1280 x 768	5:3	60 Hz	47.40 kHz	60.00 Hz
		60 Hz	47.78 kHz	68.87 Hz
		75 Hz	60.29 kHz	74.89 Hz
		85 Hz	68.83 kHz	84.84 Hz
1280 x 800	4:3	60 Hz	60.00 kHz	60.00 Hz
		85 Hz	85.94 kHz	85.00 Hz
1280 x 1024	5:4	60 Hz	63.98 kHz	60.02 Hz
		75 Hz	79.98 kHz	76.02 Hz
		85 Hz	91.18 kHz	85.02 Hz
1360 x 768	16:9	60 Hz	47.71 kHz	60.00 Hz
1440 x 900	16:10	60 Hz	65.93 kHz	69.89 Hz
		60 Hz	55.47 kHz	59.90 Hz
1920 x 1080	16:9	60 Hz	67.50 kHz	60.00 Hz

Need help?



[www.sanyoctv.com](http://www.sanyoctv.com)



1-800-877-5032

# CONTENTS

IMPORTANT SAFETY INSTRUCTIONS .....	2
FCC INFORMATION .....	3
TRADEMARKS .....	3
PC RESOLUTIONS .....	3
CONTENTS .....	4
SPECIFICATIONS .....	4
PROTECTING THE LCD SCREEN .....	4
HANDLING PRECAUTIONS .....	4
POSITIONING THE LCD HDTV .....	5
STAND REMOVAL / WALL MOUNTING .....	5
GETTING STARTED—	
Remote Control Battery Installation .....	5
Antenna Connections for off-air or cable .....	5
BACK PANEL JACKS .....	6
A/V CONNECTIONS .....	7
POWER CONNECTION / INITIAL CHANNEL SEARCH ..	8
REMOTE CONTROL OPERATION .....	9
ON-SCREEN MENU OPERATION—	
Channel Setting .....	10
Channel Search .....	10
Channel Scan Memory .....	10
Input Setting .....	10
Video2 Setting .....	11
Setup .....	11
Menu Language .....	11
Digital Caption .....	11
Energy Saver .....	11
Clock Timer .....	12
Light Sensor .....	12
HDMI Linking .....	12
V-Chip .....	13
Picture .....	14
Manual Picture Settings .....	14
Sound .....	15
Manual Sound Settings .....	15
PC CONNECTIONS .....	16
PC MENU OPERATION .....	16
PHOTO VIEWER .....	17
WARRANTY .....	18

“The Amercian Academy of Pediatrics discourages television viewing for children younger than two years of age”



**CONTAINS MERCURY LAMPS,  
DISPOSE OF PROPERLY**



# SPECIFICATIONS

**Power Requirement:** Source: AC 120V, 60Hz

<b>AC Power Consumption:</b>	<b>Weight:</b>
DP42840 178 watts	39.5 lbs.
DP46840 213 watts	44.1 lbs.

## Dimensions:

MODEL	WIDTH	HEIGHT	DEPTH
DP42840	39.8	27.7	12.0
w/o stand		25.7	4.7
DP46840	43.7	30.7	12.7
w/o stand		28.1	4.7

*NOTE: Dimensions are in inches*

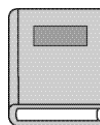

**Please read before  
operating your HDTV!**

## PROTECTING THE LCD SCREEN

**CAUTION:** The screen can be damaged if it is not maintained properly.

- Do not use hard objects such as hard cloth or paper to clean the screen.
- Do not use excessive pressure when cleaning the screen; excessive pressure can cause permanent discoloration or dark spots.
- **NEVER** spray liquids on the screen.



## HANDLING PRECAUTIONS

- Handle by the cabinet only.
- Handling by two or more people is recommended.
- Never touch the screen when handling.
- Handling damage is **not** covered under warranty.

# POSITIONING THE LCD HDTV

- Always use a firm and flat surface when positioning your HDTV.
- Do not position the unit in a confined area.
- Allow adequate space for proper ventilation.
- Do not position the HDTV where it is easily reachable by small children and may present risk of injury.

## STAND REMOVAL AND WALL MOUNTING (OPTIONAL)

**Tools Needed:** Phillips screwdriver

**IMPORTANT NOTE:** Place HDTV face down on a padded or cushioned flat surface to protect the screen and finish.

**Wall mounting of the HDTV must be performed by a skilled person.**

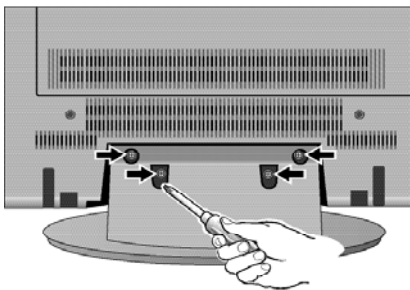

- 1** Remove the four (4) screws securing the foot stand. **CAUTION:** Hold the stand firmly as you remove the last screw.
- 2** Use the screws you removed when detaching the stand to secure the HDTV to a wall mounting kit (not included.)

VESA standard interface: 400 x 400

**Mounting screws measurements:**

M6 (6mm) Diameter, Length—12mm (maximum)

# GETTING STARTED

## 1 BATTERY INSTALLATION

Install two (2) “AAA” batteries in the remote control. (Not included)



**To ensure safe operation, please observe the following precautions:**

- Replace both batteries at the same time. Do not use a new battery with a used battery.
- There’s a risk of explosion if a battery is replaced by an incorrect type.
- Do not expose the Remote Control unit to moisture or heat.
- Be sure to match the “+” and “-” signs on the batteries with marks inside the remote control.

## 2 ANTENNA CONNECTION FOR OFF-AIR SIGNALS OR CABLE

Hook up your antenna or your cable service to the HDTV’s **ANT** terminal with the use of a 75 OHM coaxial cable.

*NOTE: Keep your indoor antenna at least 3 ft. away from the television set and any other electronic equipment.*

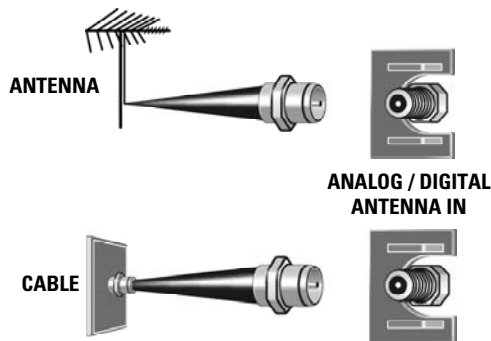

**The tuner in this HDTV can receive:**

- Digital and Analog off air signals from an antenna
- Analog or ClearQAM cable channels from a direct Cable TV connection.

Need help?



[www.sanyoctv.com](http://www.sanyoctv.com)



1-800-877-5032

5

# GETTING STARTED

## HDTV INPUT/OUTPUT REFERENCE

- 1 **Digital Audio Output (Coaxial)**
- 2 **Component AV Input (VIDEO2 or VIDEO3)**  
Green (Y), blue (Pb), and red (Pr) Video inputs plus the white and red Audio inputs.  
*NOTE: A composite connection is possible via VIDEO INPUT2 using the Y (VIDEO) jack and the L/R audio jacks. (See Video2 Setting on page 11.)*
- 3 **PC Input and Stereo Audio (Mini)**
  - MONITOR RGB (D-SUB)
  - AUDIO R/L (Stereo Mini Jack)
- 4 **Analog / Digital Antenna Input**
- 5 **S-Video Input (VIDEO1)**  
*NOTE: An S-Video connection will replace and override a connection to the Video1 (yellow) input jack.*
- 6 **Composite AV Input (VIDEO1)**  
Yellow (Video), plus white and red (Audio) input jacks.
- 7 **Stereo Audio Out (L/R) Jacks**
- 8 **USB Input**  
View pictures stored in a USB flash drive.
- 9 **HDMI (INPUT1, INPUT2, & INPUT3)**  
An all digital AV interface that can accept uncompressed video signals up to 1080p for the very best picture possible.  
*NOTE: A DVI connection is possible via the HDMI (DVI) INPUT1 using an appropriate adapter and connecting the audio to the VIDEO3 Audio jacks.*

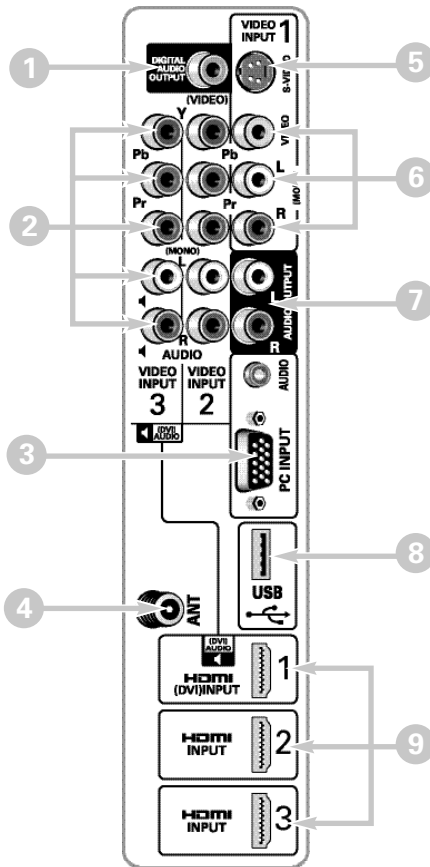

HDTV BACK PANEL

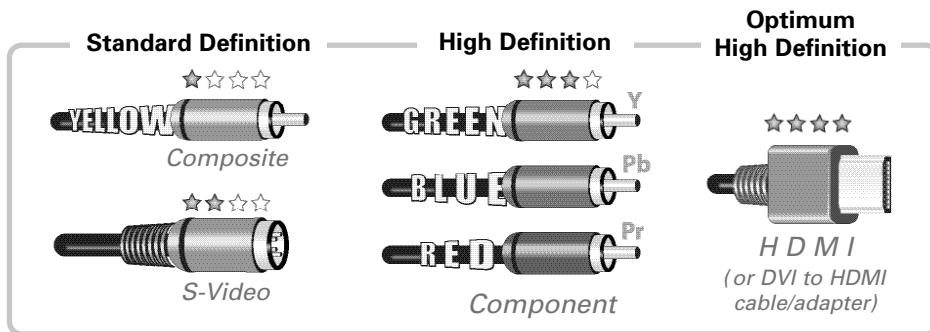

*NOTE: Composite, S-Video, Component, and DVI video connections need their appropriate white and red audio connections. High Definition image available from HD signals and HD equipment.*

# GETTING STARTED

## 3 AUDIO / VIDEO CONNECTIONS

**Digital Audio Output** is used to hookup a multichannel receiver with the use of a phono-type digital audio cable.

**COMPONENT** connections will accept SDTV, EDTV and HDTV video signals. Use them for great image quality from digital devices such as a DVD player or Video Game system.

**COMPOSITE** connections are used to hookup your analog equipment such as a VCR or an older DVD player.

*NOTE: Always match the color of your device's output jack, the connector and the HDTV's input jack.*

**S-Video** connection can replace the yellow Video connection for enhanced video.

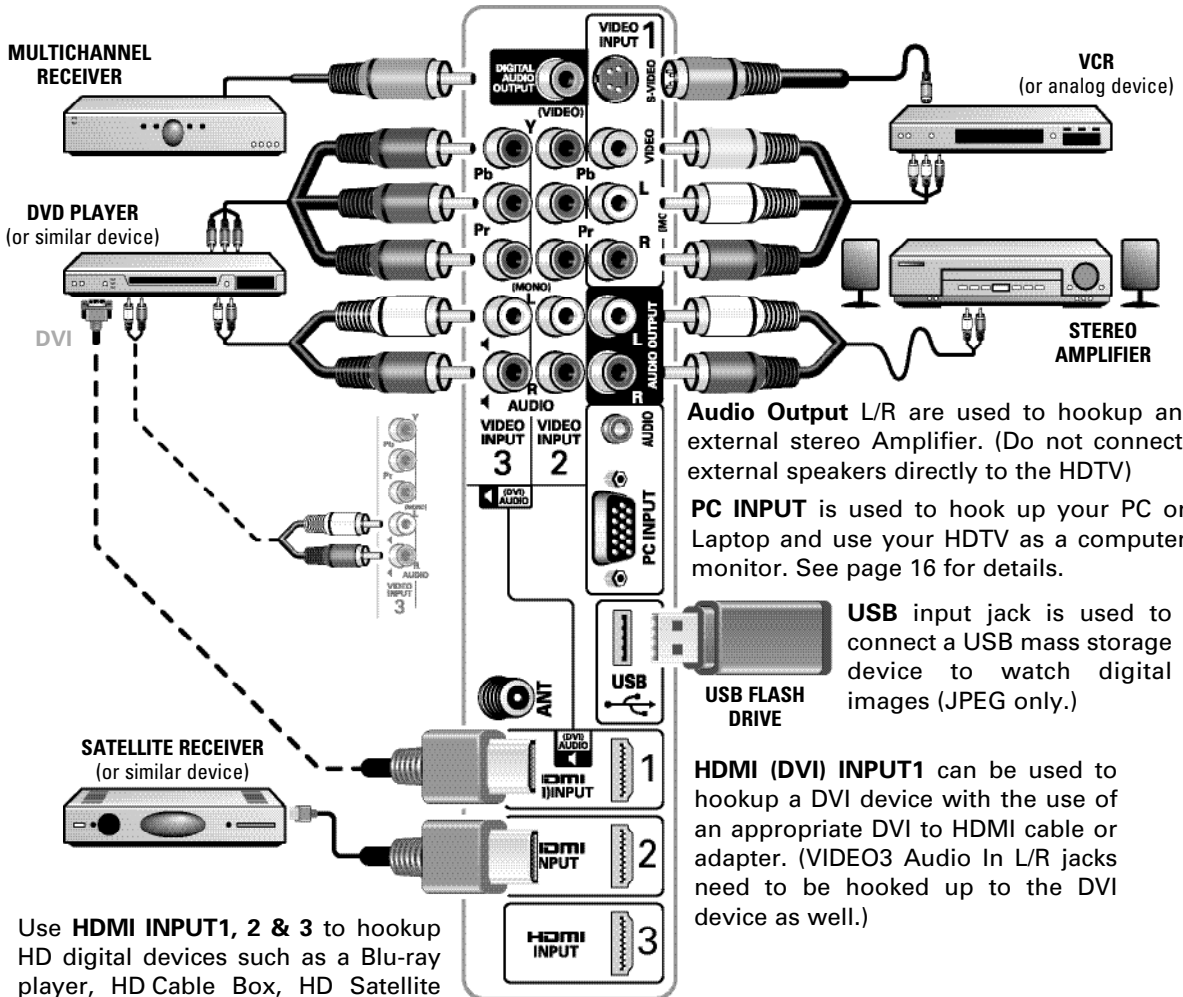

Use **HDMI INPUT1, 2 & 3** to hookup HD digital devices such as a Blu-ray player, HD Cable Box, HD Satellite Receiver or Video-game System.

**Audio Output L/R** are used to hookup an external stereo Amplifier. (Do not connect external speakers directly to the HDTV)

**PC INPUT** is used to hook up your PC or Laptop and use your HDTV as a computer monitor. See page 16 for details.

**USB input jack** is used to connect a USB mass storage device to watch digital images (JPEG only.)

**HDMI (DVI) INPUT1** can be used to hookup a DVI device with the use of an appropriate DVI to HDMI cable or adapter. (VIDEO3 Audio In L/R jacks need to be hooked up to the DVI device as well.)

*NOTE: Audio/Video cables are not supplied*

Need help?



[www.sanyoctv.com](http://www.sanyoctv.com)



1-800-877-5032

# GETTING STARTED

## 4 INITIAL CHANNEL SEARCH



Before proceeding, please make sure to hook up your antenna or cable connection and all AV equipment correctly to your HDTV.

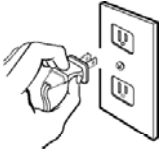

**PLUG IN AC POWER CORD**  
120V AC, 60Hz



### TURN ON TV (PRESS POWER BUTTON)

Wait for on-screen instructions to set an Initial Energy Saving Mode, and perform an Initial Channel/Signal Search.

### TV SET LOCATION SELECTION:

Select "Home Mode" by pressing the **CH▼** key to set the HDTV's backlight to an Energy Star qualified level, or select "Store Mode" by pressing **CH▲** to set the backlight to a retail display level.

### CHANNEL AND AV SIGNAL SEARCH:



Press the **CH▲▼** key to perform a channel search from an Antenna or a direct Cable connection, and a signal search from devices hooked up to the HDTV's AV input jacks.

### ON SCREEN HELP (OPTIONAL)



Press the **CH▼** key if you wish to access an on screen trouble shooting guide.

*NOTE: On screen help is also accesible via the main menu.*

### CHANNEL AND SIGNAL SETUP SCREEN

The final setup screen displays analog and digital channels found as well as AV inputs detected. Pressing the **CH▲▼** key finalizes the setup process.

*NOTE: To repeat the initial setup process press VOL▼*

## 5 AV INPUT SELECTION



Press the **INPUT** key to select the correct AV input for the video source you wish to watch.

Please select the proper location for your TV, the display will be adjusted for best results.

- Press CHannel UP for Store Mode.
- Press CHannel DOWN for Home Mode.

Store mode is for the retail display setup. Home mode qualifies for ENERGY STAR.

### INITIAL ENERGY SAVING MODE SCREEN

Please connect all antennas\* and signals to the jacks and terminals. Make sure all of your equipment is switched on.

- Press CHannel UP or DOWN for Channel/Signal search.
- Press VOLume DOWN for On Screen Help.

\*To avoid signal interference when searching for channels using an Indoor Antenna, place the antenna at least 3 feet away from TV.

### INITIAL CHANNEL/SIGNAL SEARCH SETUP SCREEN



### CHANNEL SEARCH PROGRESS SCREEN

Channel and Signal Setup:

Analog Channels...16	Digital Channels...24
Video 1...Yes	HDMI 1...Yes
Video 2...no	HDMI 2...no
Video 3...no	HDMI 3...no

Press Channel UP or DOWN to exit the Setup process.  
Press VOLume DOWN to repeat the process.

If you are having problems, call us toll-free at 1-800-877-5032

### CHANNEL/SIGNAL LIST SCREEN





# REMOTE CONTROL OPERATION

- **POWER Key**—Turns your HDTV On or Off.
- **ECO Key**—Modifies the *Energy Saver* level (see page 11.)
- **AUDIO Key**—Selects the desired Audio mode. Stereo, Mono, or SAP (when available.)
- **ON TIMER Key**—Displays the current switch on time (see *Clock Timer* on page 12.)
- **CAPTION Key**—Cycles through the available Caption modes.
- **RESET Key**—Pressing it twice restores your HDTV to its factory settings. All user customized settings will be cleared.
- **SLEEP Key**—Displays the “Off” Timer. While Off Timer is on-screen, press the “0” key to Set the amount of time (in 30 minute increments) at which the HDTV will turn off.
- **PICTURE Key**—Cycle through the picture modes.
- **SOUND Key**—Cycle through the sound modes.
- **NUMERICAL Keys**—Select channels directly.  
*NOTE: For channels 100 and up, press and hold the first number, then enter the remaining two numbers.*
- **– (sub ch) key** —Allows for the direct selection of digital channels and subchannels. For example: to select channel 39.1 press the **3** and **9** keys followed by the dash **–**, and **1** keys.
- **INPUT Key**—Selects the video source to view. Holding down the key displays the Input List.
- **Volume + – keys**—Increases or decreases the audio level.
- **Channel ▲ ▼ keys**—Scan through the channels in the memory database.
- **MUTE Key**—Mute or restore the sound.
- **RECALL Key**—Switch between current channel and last selected channel.
- **DYN VOL Key**—Modifies the Dyanmic Volume feature settings.

- **USB Key**—Selects the USB input directly.
- **PIX SHAPE Key**—Cycles through the available aspect ratios. The different settings either stretch, zoom, or fill the image on your screen. Bars may appear on top and bottom of your screen (or on left and right sides) depending on the broadcasted signal or program.

*NOTE: Pix6-7 are setup as Pix1-2 in PC mode. Use of Pix6-7 in TV mode is not recommended.*

- **MENU**—Displays or hides the on-screen menu.
- **HELP**—Displays on-screen Help menu.
- **INFO Key**—Displays the Channel Information banner.
- **EXIT Key**—Exits the on-screen menu.
- **Cursor ▲ (UP) ▼ (DOWN) keys**—Move the on-screen cursor up and down.
- **Cursor ◀ (LEFT) ▶ (RIGHT) keys**—Move the on-screen cursor left and right.
- **ENTER Key**—Set or select the highlighted option on the screen.

The **PLAY, PAUSE, STOP, REW, FF, W, T, CAMERA,** and **XACTI MENU** keys control playback features on a Sanyo Xacti digital camera when the HDMI-CEC feature has been activated on both the HDTV and the Xacti camera (see *HDMI Linking* feature on page 12.)

*NOTE: These playback keys may or may not react with other devices other than the Xacti camera.*



# ON-SCREEN MENU OPERATION

## CHANNEL SETTING

**MENU**

Display the On Screen menu and use the **CURSOR ▲▼** keys to select *Channel Setting*. Press **ENTER**.

### Channel Search

**Auto** – Searches the detected mode, Cable or Air.

**Cable** – Searches for analog and unscrambled (ClearQAM) digital cable channels.

**Air (Antenna)** – Searches for analog and digital off-air channels.

**Digital Add-On** – Searches digital off-air channels adding newly found digital channels to the channel map database.

*NOTE: Digital Add-On option is not available when the current mode is Cable.*

### Channel Scan Memory

Channel Scan Memory lists all Analog and Digital channels found. It also lists Analog channels that were not found, which can be added.

Use the **CURSOR ▲▼** keys to move the channel select bar through all enabled and disabled channels, or use the **CH ▲▼** keys to skip all disabled channels.

Press **ENTER** to enable or disable the selected channel.

*NOTE: For information on local digital channels, visit [www.antennaweb.org](http://www.antennaweb.org)*

**IMPORTANT FACT:** This HDTV maintains only one database of digital channels. Therefore, when you search for cable channels, the database of antenna digital channels will be deleted. You will only be able to receive those ClearQAM channels your cable company provides.

### Input Setting

Input Setting feature allows the removal of unused inputs from the AV input loop.

Use the **CURSOR ▲▼** keys to select an AV input. Press **ENTER** to disable (uncheck) or enable (check) the highlighted input.

*NOTE: At least one input must and will remain checked.*

☐: Skip is for reference only.

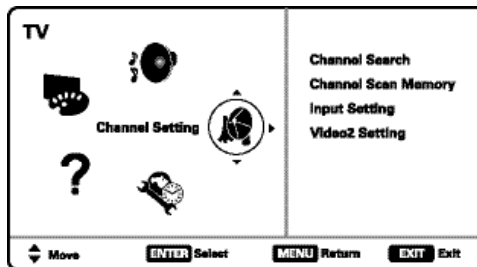

MAIN MENU SCREEN

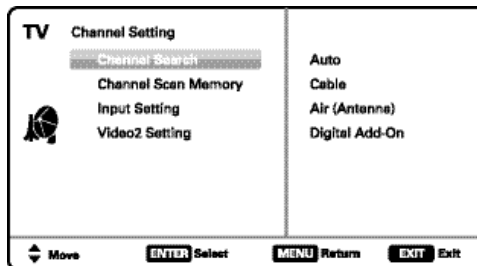

CHANNEL SETTING SCREEN

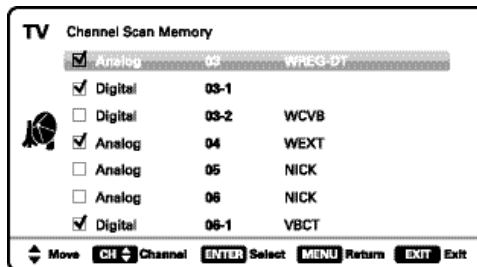

CHANNEL SCAN MEMORY SCREEN

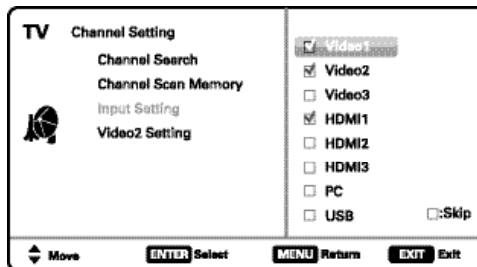

INPUT SETTING SCREEN



# ON-SCREEN MENU OPERATION

## Video2 Setting

Use this feature to establish either a Component or Composite connection to the VIDEO INPUT 2 jacks on your HDTV.

Use the **CURSOR** ▲▼ keys to select the type of connection you'll use in VIDEO INPUT 2.

Press **ENTER**, a blue mark will appear next to the selected option.

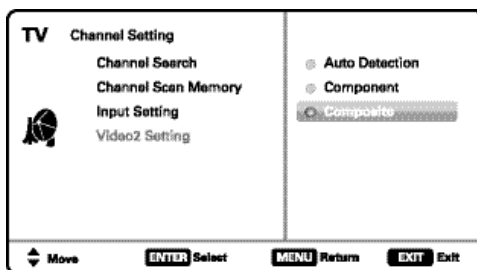

VIDEO2 SETTING SCREEN

## SETUP

Display the On Screen menu and use the **CURSOR** ▲▼ keys to select *Setup*. Press **ENTER**.

## Menu Language

Choose between English, Spanish and French for your On Screen menu's display language.

Press **ENTER** on the desired language.

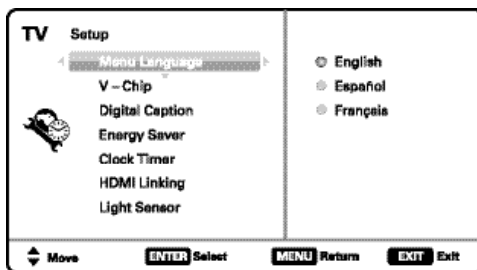

MENU LANGUAGE SCREEN

## Digital Caption

Captioning is textual information transmitted along with the picture and sound. Turning Captioning ON (by pressing the **CAPTION** key during normal TV viewing) causes the HDTV to open these captions (digital or analog) and superimpose them on the screen.

*NOTE: Local broadcasters decide which caption signals to transmit.*

Use the **CURSOR** ▲▼ and ◀▶ keys to modify *Font*, *Background*, and *Foreground* of digital caption text.

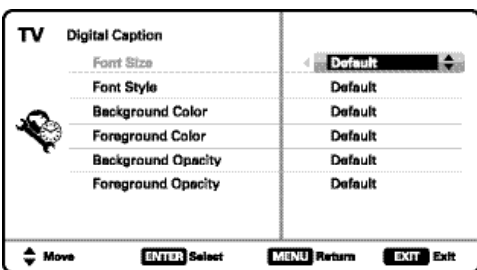

DIGITAL CAPTION SCREEN

## Energy Saver

Energy Saver settings control the LCD backlight brightness to reduce power consumption.

- Level 1: Energy Saver feature is off.
- Level 2: Low power consumption.
- Level 3: Lowest power consumption.

Press **ENTER** on the desired level.

*NOTE: ECO key may also be used as a shortcut to modify the Energy Saver settings.*

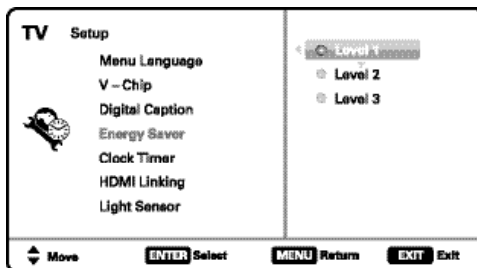

ENERGY SAVER SCREEN

Need help?



[www.sanyoctv.com](http://www.sanyoctv.com)



1-800-877-5032

11

# ON-SCREEN MENU OPERATION

## SETUP

### Clock timer

This feature allows you to set a *Current Time* for your HDTV and enable a *Switch On Time* for the HDTV to turn on at a specific time of day.

When *On Timer Function* is set to *ON*, the TV will automatically turn on at the previously set *Switch on Time*.

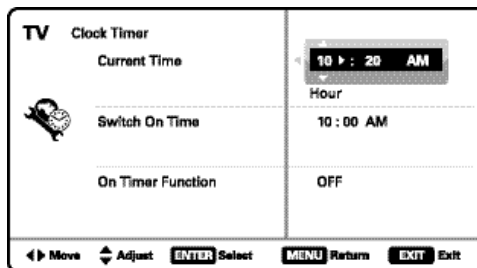

CLOCK TIMER SCREEN

### Light sensor

This feature detects ambient room light brightness and uses that reading to control the panel brightness level and picture parameters to reduce the HDTV's power consumption.

*NOTE: When room lighting is dark, the panel brightness and/or the picture setting parameters such as brightness and contrast are lowered. When room lighting is bright, parameters are affected opposite.*

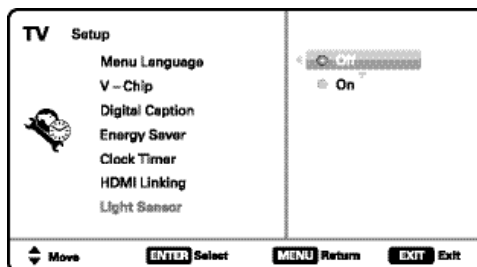

LIGHT SENSOR SCREEN

### HDMI Linking

*NOTE: Designed for use with a Sanyo Xacti Digital Video/Movie Camera, and may not support all HDMI-CEC functions of other equipment.*

Use the *HDMI-CEC Function* to enable or disable all available CEC functions.

*HDMI Power ON Sync* and *Power OFF Sync* enable specific features including the automatic power ON process and power OFF process.

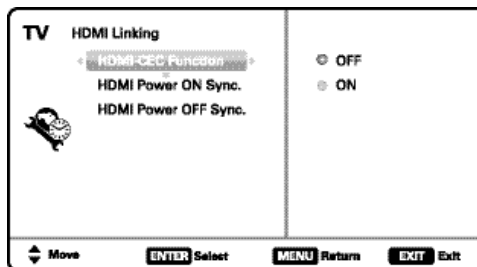

HDMI LINKING SCREEN

### Xacti-LINK

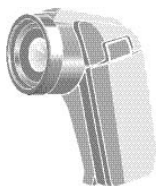

With a Sanyo Xacti Digital Video/Movie Camera hooked up to your HDTV's HDMI input, setting the *HDMI-CEC Function* to *ON* enables you the use of keys on your GXEA remote to operate your Xacti camera.

*NOTE: The HDMI-CEC function of the Xacti must also be turned ON to enable the Xacti-Link.*



# ON-SCREEN MENU OPERATION

## SETUP

### V – Chip (Parental control)

Use this feature to automatically block programs with content you deem as inappropriate for viewing by your children.

*NOTE: This feature is designed to comply with the United States of America's FCC V-Chip regulations. Therefore, it may not function with broadcasts that originate in other countries.*

### ADJUSTING THE V-CHIP RATINGS

Select **ON** and press **ENTER**.

Select **Adjust (Standard)** and press **ENTER**.

Use the **CURSOR** ▲ ▼ and ◀ ▶ keys to navigate and the **ENTER** key to **Block** or **Unblock** a selected rating. A lock symbol will appear beside the selected rating option indicating that it is blocked.

*NOTE: Blocking a rating will automatically block all higher ratings. Unblocking a rating automatically unblocks all lower ratings.*

### ADVANCED V-CHIP SYSTEM (RRT5)

RRT5 (V-Chip Regional Ratings 5) is an advanced V-Chip ratings system for digital channels that are received with an antenna.

When the HDTV detects compatible RRT5 data, it's downloaded & stored in memory, and the Setup V-Chip screen is then modified to show the **Adjust (Advanced)** option.

Use the **CURSOR** ▲ ▼ and ◀ ▶ keys to highlight the different options, and use the **ENTER** key to block or unblock the selected rating.

*NOTE: There may be more ratings than can be displayed on one screen. When vertical scroll bars appear, press **CURSOR** ▲ ▼ to gain access to the additional ratings.*

### MORE INFORMATION

Additional information about MPAA (Motion Picture Association of America) and V-Chip rating can be found at: [www.mpa.org](http://www.mpa.org) and [www.v-chip.org](http://www.v-chip.org), respectively.

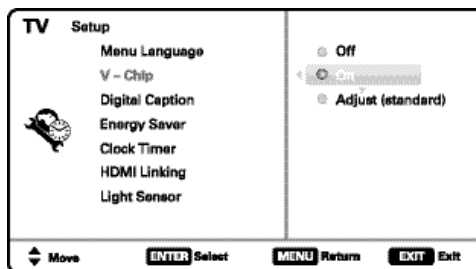

V-CHIP SETUP SCREEN

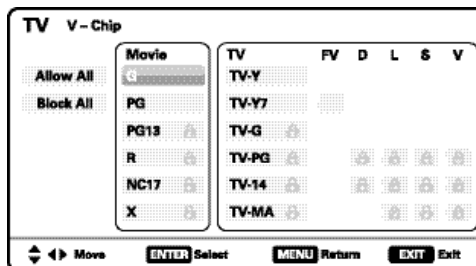

ADJUST (STANDARD) SCREEN

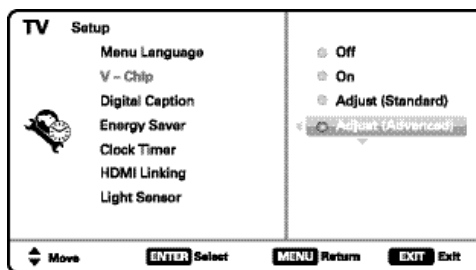

V-CHIP SETUP SCREEN WITH ADJUST (ADVANCED) OPTION

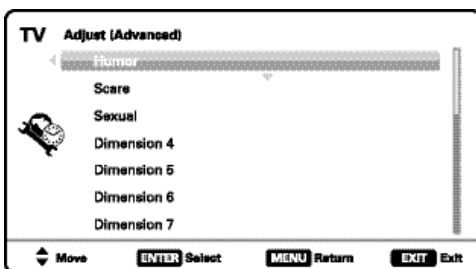

ADJUST (ADVANCED) SCREEN

Need help?



[www.sanyoctv.com](http://www.sanyoctv.com)



1-800-877-5032

13

# ON-SCREEN MENU OPERATION

## PICTURE

**MENU** Display the On Screen menu and use the **CURSOR ▲▼** keys to select *Picture*. Press **ENTER**.

You may choose between *Vivid*, *Mild*, , and *Standard*, which have predetermined fixed picture parameter values, or choose the *Manual* option for customized personal settings.

*NOTE: Each AV input can have its own picture mode (pre-determined or manual.) Current input's selected option is indicated by a blue marker.*

## MANUAL PICTURE SETTINGS

Manual parameters to adjust include:

- *Color*
- *Tint*
- *Contrast*
- *Brightness*
- *Sharpness*
- *Dynamic Contrast*

The *Detailed Setting* option allows for the adjustment of 7 additional parameters such as:

- *Signal Balancer*
- *Noise Reduction*
- *White Balance*
- *Vertical Sharpness*
- *Edge Enhancer*
- *H-Size*
- *V-Size*

*NOTE: Default Picture option returns all picture parameters to their original factory settings.*

## ADJUSTING A PICTURE SETTING

Use the **CURSOR ▲▼** keys to highlight the picture parameter you wish to adjust. Press the **ENTER** key to enter the value adjustment screen. Modify the selected parameter's value by pressing the **CURSOR ◀▶** keys.

*NOTE: CURSOR ▲▼ keys select the next/previous parameter without returning to the previous menu screen.*

Once adjustments are complete, press the **EXIT** key to return to normal TV viewing.

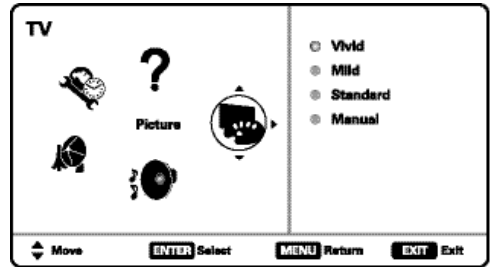

MAIN MENU SCREEN

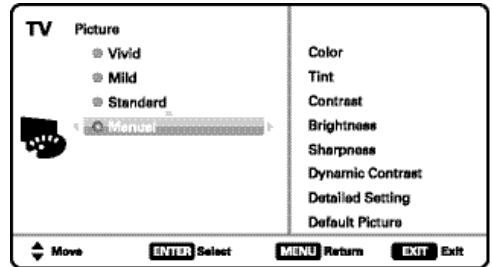

PICTURE SCREEN (MANUAL)

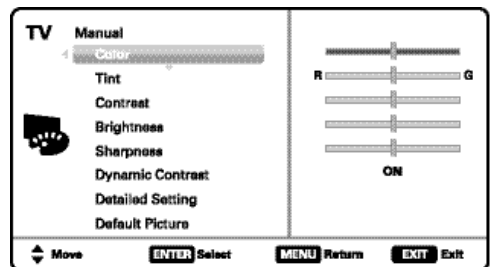

PARAMETER SELECTION SCREEN

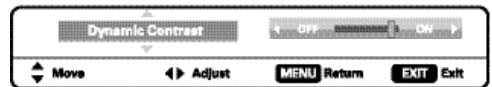
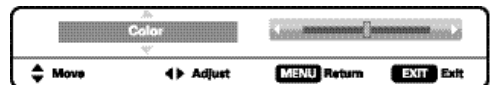

VALUE ADJUSTMENT SCREEN EXAMPLES



# ON-SCREEN MENU OPERATION

## SOUND

**MENU** Display the On Screen menu and use the **CURSOR ▲▼** keys to select *Sound*. Press **ENTER**.

Choose an option for your sound settings:

**Auto** – Sound settings are linked to the current Picture option and parameters are adjusted accordingly.

**Dynamic, Mild, Standard** – Predetermined sound parameters not linked with any Picture option.

## MANUAL SOUND SETTINGS

The *Manual* option provides different parameters that can be personally adjusted:

- *Bass & Treble*
- *Bass Extension*
- *Audyssey Dynamic Volume*<sup>1</sup>
- *Detailed Setting*

– *4-Band Equalizer*: Personalize audio highs and lows.

**NOTE:** *Default Sound* option returns all sound parameters to their original factory settings.

## ADJUSTING A SOUND SETTING

Use the **CURSOR ▲▼** keys to highlight the sound parameter you wish to adjust. Press the **ENTER** key to enter the value adjustment screen. Modify the selected parameter's value by pressing the **CURSOR ◀▶** keys.

**NOTE:** **CURSOR ▲▼** keys select the next/previous parameter without returning to the previous menu screen.

Once adjustments are complete, press the **EXIT** key to return to normal TV viewing.

### AUDYSSEY DYNAMIC VOLUME

<sup>1</sup> *Audyssey Dynamic Volume* solves the problem of large variations in volume level between television programs, commercials, and between the soft and loud passages of movies. *Audyssey Dynamic EQ* is integrated into *Dynamic Volume* so that as the playback volume is adjusted automatically, the perceived bass response, tonal balance, surround impression and dialog clarity remain the same.

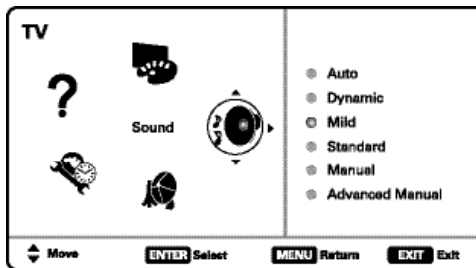

MAIN MENU SCREEN

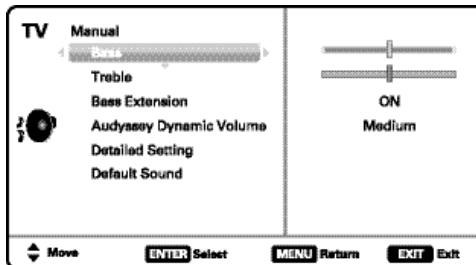

MANUAL PARAMETER SCREEN

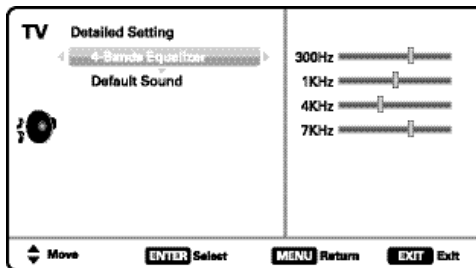

DETAILED SETTING SCREEN

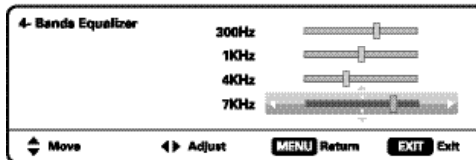
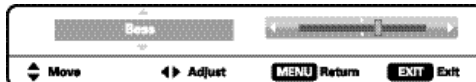

VALUE ADJUSTMENT SCREEN EXAMPLES

Need help?



www.sanyoctv.com



1-800-877-5032

15

# PC INPUT

Use your HDTV as a computer monitor by hooking up your PC or Laptop to the TV with the use of an appropriate monitor cable (not included.)



*Before connecting any cables, disconnect the AC power cords of both the HDTV and PC from the AC outlets.*



*Power on the HDTV and any other peripheral equipment before powering on the computer.*

**To avoid an "Out of Range" condition please set your PC's output resolution to one compatible with your HDTV. See PC Resolution chart on page 3.**

*NOTE: If computer has only DVI Output, a DVI to RGB adapter will be required, or, a DVI to HDMI cable and RCA audio cables (see HDMI (DVI) INPUT1 on page 7.)*

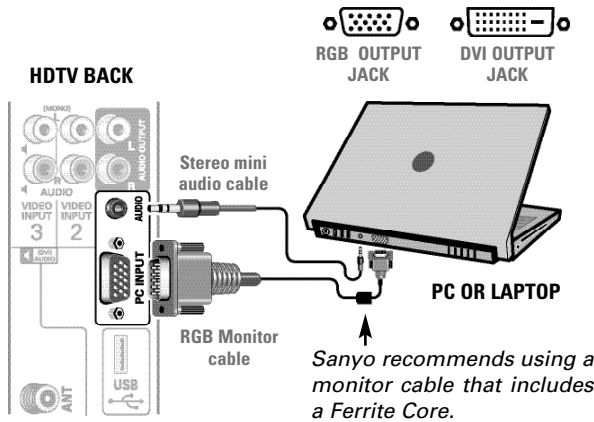

## Laptop Display

When using your Sanyo HDTV to display a Laptop's screen display, holding down the Fn (or FN) key while pressing the appropriate function key (F5, F7, F8, etc) should cycle through different display modes between the laptop and the HDTV.

Modes may include displaying only on the laptop screen, on both the laptop and the HDTV, or displaying only on the HDTV.

Hold down **fn** and press

*NOTE: Fn key and function key symbols on the laptop's keyboard may vary from one brand to another.*

## PC Setting

**Auto Adjustment** – Automatically adjusts display position, dot clock and phase.

**Dot Clock** – Adjust the Dot frequency to match your computer's Dot frequency.

**Phase** – Adjust this parameter when the picture appears to flicker or is blurred.

**H-Position** – Move the image horizontally

**V-Position** – Move the image vertically

**Power Saving** – Enable the HDTV to turn to Standby Mode when computer is not in use.

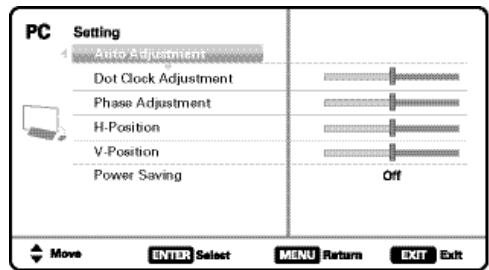

PC SETTING SCREEN

## PC Picture and Sound

**Standard** – Sets predetermined values to the Picture or Sound parameters.

**Manual** – Adjust *Contrast*, *Brightness*, and *Color Temperature* screen settings, and the *Bass* and *Treble* audio settings.

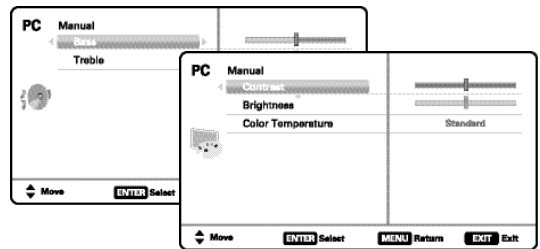

PC PICTURE AND SOUND SCREENS

*NOTE: These settings do not affect normal TV viewing.*





# USB INPUT

## PHOTO VIEWER

View pictures on your HDTV with the use of a USB mass storage device (not included.)

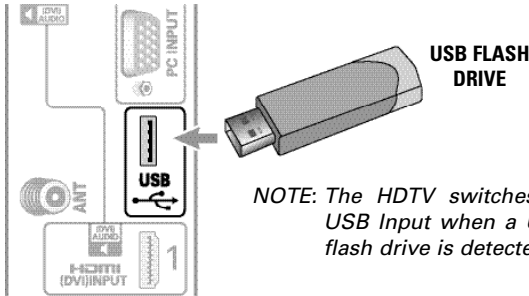

**NOTE:** The HDTV switches to USB Input when a USB flash drive is detected.

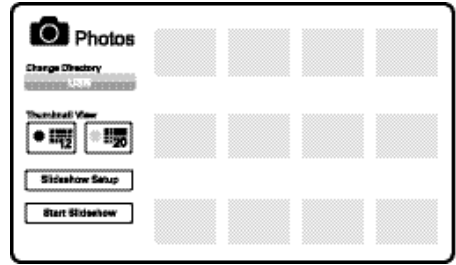

**THUMBNAIL VIEW SCREEN**

**NOTE:** A thumbnail hide icon will appear if a picture cannot be decoded or if no thumbnail data is available.

## USING THE PHOTO VIEWER

Press **ENTER** on a thumbnail photo to enable the *Rotate, Full View and Start Slideshow* functions.

Once in *Full View* mode:

Use the **CURSOR** ◀ ▶ keys to change picture.

Press **ENTER** to show the full view options menu.

## SLIDE SHOW

In the *Slideshow Setup* menu you may turn the Shuffle and Quick Change options *ON* or *OFF*.

Press **ENTER** on *Start Slideshow* from the Thumbnail View Screen or from the full view options menu to start the slideshow from the current picture.

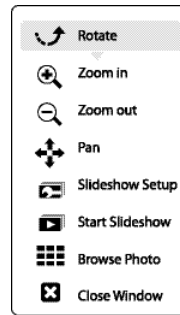

**FULL VIEW  
OPTIONS MENU**

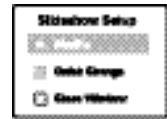

**SLIDE SHOW  
SETUP MENU**

## JPEG VIEWER USB MENU

Press **MENU** when in Full View or Slideshow mode to display the USB On screen menu.

**Picture Setting** – Adjust *Color, Tint, Contrast, Brightness, Sharpness* and *Dynamic Contrast*.

**NOTE:** Picture Settings are separate configurations from the settings in TV and AV inputs.

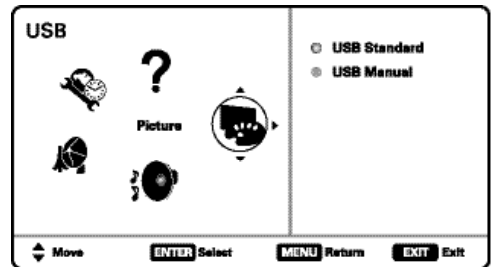

**USB MAIN MENU SCREEN**



# ONE-YEAR LIMITED PARTS AND LABOR WARRANTY

THIS LIMITED PARTS AND LABOR WARRANTY IS VALID ONLY ON SANYO TELEVISIONS PURCHASED AND USED IN THE UNITED STATES OF AMERICA, CANADA, AND PUERTO RICO, EXCLUDING ALL OTHER U.S. TERRITORIES AND PROTECTORATES. THIS LIMITED WARRANTY APPLIES ONLY TO THE ORIGINAL RETAIL PURCHASER, AND DOES NOT APPLY TO PRODUCTS USED FOR INDUSTRIAL OR COMMERCIAL PURPOSES.

## WARRANTY APPLICATION

**FOR ONE YEAR** from the date of original retail purchase Sanyo Manufacturing Corporation (SMC) warrants this TV to be free from manufacturing defects in materials and workmanship under normal use and conditions for parts and labor.

For the **FIRST 90 DAYS** from the date of original retail purchase, Sanyo Manufacturing Corporation will replace any defective TV via exchange at the retailer. **To ensure proper warranty application, keep the original-dated-sales receipt for evidence of purchase. Return the defective TV to the retailer along with the receipt and the included accessories, such as the remote control. The defective TV will be exchanged for the same model, or a replacement model of equal value, if necessary. Replacement model will be contingent on availability and at the sole discretion of Sanyo Manufacturing Corporation.**

THE FOREGOING WARRANTY IS EXCLUSIVE AND IN LIEU OF ALL OTHER WARRANTIES OF MERCHANTABILITY OR FITNESS FOR A PARTICULAR PURPOSE.

## OBLIGATIONS

For one year from the date of purchase, Sanyo Manufacturing Corporation warrants this product to be free from defects in material and workmanship under normal use and conditions. During the **first 90 days** under this warranty for any manufacturing defect or malfunction Sanyo Manufacturing Corporation will provide a new TV via exchange at the retailer.

## HOW TO MAKE A CLAIM UNDER THIS WARRANTY

**Please call 1-800-877-5032.** Please be prepared to give us the television's model number and serial number when you call. The model number and serial number are **printed on a label attached to the back of the unit.**

**For customer assistance, call toll free 1-800-877-5032.**

This warranty expresses specific contractual rights; retail purchasers may have additional statutory rights which vary from state to state.

(EFFECTIVE: March 1, 2007)

**Your Sanyo HDTV is registered at the time of purchase, please keep sales receipt for future reference.**

For your protection in the event of theft or loss of this product, please fill in the information requested below and **KEEP IN A SAFE PLACE FOR YOUR OWN PERSONAL RECORDS.**

Model No. \_\_\_\_\_

Date of Purchase \_\_\_\_\_

Serial No. \_\_\_\_\_

Purchase Price \_\_\_\_\_

(Located on back of unit)

Where Purchased \_\_\_\_\_

# SANYO

Sanyo Manufacturing Corp.  
3333 Sanyo Road, Forrest City, AR 72335

18



Need help?



[www.sanyoctv.com](http://www.sanyoctv.com)



1-800-877-5032

<b>PRECAUCIÓN</b>	<b>RIESGO DE CHOQUE ELÉCTRICO ¡NO ABRIR!</b>	ESTE SÍMBOLO INDICA QUE VOLTAJES PELIGROSOS QUE CONSTITUYEN UN RIESGO DE CHOQUE ELÉCTRICO ESTÁN PRESENTES DENTRO DE ESTA UNIDAD.	
PRECAUCIÓN: PARA REDUCIR EL RIESGO DE CHOQUE ELÉCTRICO, NO quite la cubierta (o la tapa trasera). NO HAY PARTES ADENTRO QUE LAS PUEDA REPARAR EL USUARIO. REFIERASE A PERSONAL CALIFICADO PARA REPARAR EL APARATO.		ESTE SÍMBOLO INDICA QUE HAY INSTRUCCIONES IMPORTANTES DE OPERACIÓN Y MANTENIMIENTO EN LA LITERATURA QUE SE ANEXA A ESTA UNIDAD.	

**ADVERTENCIA: PARA REDUCIR EL RIESGO DE FUEGO O CHOQUE ELÉCTRICO, NO EXPONGA ESTE APARATO A LLUVIA O HUMEDAD.**

# IMPORTANTES MEDIDAS DE SEGURIDAD

1. Lea estas instrucciones.
2. Guarde estas instrucciones.
3. Preste atención a los avisos.
4. Siga todas las instrucciones.
5. No use este aparato cerca del agua.
6. Limpie sólo con un trapo seco.
7. No obstruya las aperturas para ventilación. Instale de acuerdo a las instrucciones del fabricante.
8. No se instale cerca de ninguna fuente de calor como radiadores, registros de calor, estufas, u otros aparatos (incluyendo amplificadores) que produzcan calor.
9. Por seguridad, no elimine la conexión de tierra de la clavija. Una clavija polarizada tiene una hoja más ancha que la otra. Una clavija de tipo conexión a tierra, tiene dos hojas y un tercer conector mas prolongado. La hoja ancha o el conector prolongado están provistas para su seguridad. Si la clavija proveída no asienta correctamente en el contacto eléctrico, consulte a un electricista para que esa toma de ac obsoleta sea remplazada.
10. Proteja el cordón de potencia de que sea pisado o perforado, particularmente en las hojas y del punto donde éste sale del aparato.
11. Sólo use anexos o accesorios especificados por el fabricante.
12. Use únicamente con el carro, estante, tripie, soporte o mesa especificada por el fabricante, o vendida con el aparato. Cuando se use un carro, tenga precaución cuando mueva la combinación de carro/aparato para evitar lesiones en caso de que se caiga.
13. Desconecte este aparato en caso de tormenta eléctrica o cuando no se use por un periodo de tiempo prolongado.
14. Refiera todas las reparaciones a personal de servicio calificado. Se requiere de servicio cuando el aparato se ha dañado de cualquier forma, como si el cordón de potencia se dañara de alguna forma, se ha derramado líquido sobre el aparato o algún objeto le ha caído encima, el aparato se ha expuesto a la lluvia o humedad, que no opere normalmente o que se haya caído.
15. Si una antena externa se ha conectado al televisor, asegúrese que el sistema de tierra de la antena esté de forma que provea alguna protección contra fugas de voltaje o cargas electrostáticas. En la sección 810-21 del código eléctrico nacional de los Estados Unidos se menciona información con respecto a la manera adecuada de instalar el sistema de tierra al mástil principal, aterrizaje del cableado para la unidad de descarga de la antena, tamaño de los conductores de tierra, localización de la unidad de descarga de la antena, conexión a los electrodos de tierra, y requerimientos de los electrodos de tierra.
16. Un sistema de antena externo no debe instalarse cerca de líneas de electricidad o circuitos de potencia o alumbrado, o donde puedan caer sobre líneas de energía eléctrica o circuitos cuyo contacto con ellos puede ser fatal.

## EjemPlo de ATERRIZAMIENTO DE ANTENA DE ACUERDO AL CÓDIGO ELÉCTRICO NACIONAL (National Electrical Code, ANSI/NFPA 70)

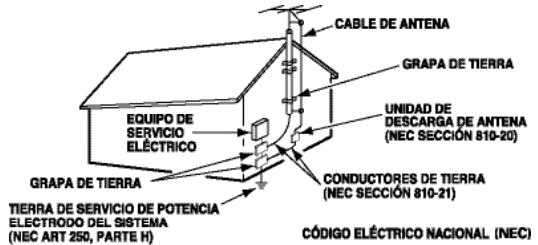

“Nota al instalador del sistema de cable CATV : Este recordatorio es dado para llamar la atención del instalador del sistema de cable CATV al Artículo 820-40 del NEC que provee guías para el aterrizamiento adecuado y, en particular, especifica que el cable de tierra deberá de estar conectado al sistema de tierra del edificio, tan cercano al punto de entrada del cable como sea práctico.”

17. Montaje en pared o techo—Este producto deberá de ser montado en la pared o techo siguiendo las recomendaciones del fabricante.
18. Este aparato no deberá de ser expuesto a ser mojado, y no se deberán de colocar recipientes con líquido encima de él.
19. Si el conector del cable de AC se usa como artículo de desconexión principal, entonces éste deberá de permanecer accesible todo el tiempo.

¿Necesita ayuda?



[www.sanyoctv.com](http://www.sanyoctv.com)



1-800-877-5032

19

# INFORMACIÓN FCC

Este equipo ha sido probado y se encontró en acuerdo a los límites para un aparato digital Clase B, en acorde a la Parte 15 de las Reglas FCC. Estos límites están diseñados para proveer una protección razonable contra interferencia nociva en una instalación residencial. Este equipo genera, usa y puede irradiar energía de radio frecuencia y si no es instalada o usado de acuerdo a las instrucciones, puede llegar a causar interferencia nociva a radio comunicaciones. Sin embargo, no es completamente seguro que no ocurrirá interferencia alguna en una instalación en particular. Si este equipo llega a causar interferencia nociva a la recepción de radio o televisión, la cual puede ser determinada por medio de apagar y encender el equipo, se recomienda al usuario intentar corregir la interferencia mediante una o varias de las siguientes medidas:

- Reorientar o mover la antena de recepción.
- Aumentar la separación entre el equipo y el receptor.
- Conectar el equipo a un enchufe en un circuito diferente al cual esté conectado el receptor.
- Consultar al vendedor o a un técnico de radio y televisión con experiencia para más ayuda.

**PRECAUCIÓN:** Regulaciones de la FCC advierten que modificaciones inadecuadas o cambios no autorizados a esta unidad pueden anular la autorización del usuario para operar la unidad.

## MARCAS REGISTRADAS

Manufacturado bajo licencia de Dolby Laboratories. "Dolby" es una marca registrada de Laboratorios Dolby.



HDMI, el logo HDMI y "High-Definition Multimedia Interface" son marcas registradas de HDMI Licensing LLC en los Estados Unidos y otros países.



Como un Asociado de ENERGY STAR®, Sanyo Manufacturing Corporation, ha determinado que este producto cumple con los lineamientos en eficiencia energética de ENERGY STAR®.



Este símbolo impreso, significa que el producto está listado por Underwriters Laboratories Inc. El diseño y manufactura de este producto, reúne los rígidos estándares de U.L., contra riesgos de incendio, accidentes o descargas eléctricas.



Manufacturado bajo licencia de Audyssey Laboratories. Patentes de E.U.A. y foráneas pendientes. Audyssey Dynamic Volume™ es una marca de Audyssey Laboratories.

## RESOLUCIONES DE PC

RESOLUCIÓN	RELACIÓN DE ASPECTO	FRECUENCIA DE BARRIDO	FRECUENCIA HORIZONTAL	FRECUENCIA VERTICAL
640 x 480	4 : 3	60 Hz	31.47 kHz	68.94 Hz
		72 Hz	37.86 kHz	72.81 Hz
		75 Hz	37.50 kHz	75.00 Hz
		85 Hz	43.27 kHz	85.01 Hz
720 x 400	18 : 10	70 Hz	31.47 kHz	70.00 Hz
800 x 600	4 : 3	60 Hz	36.16 kHz	66.26 Hz
		60 Hz	37.86 kHz	60.32 Hz
		72 Hz	48.08 kHz	72.19 Hz
		75 Hz	46.88 kHz	75.00 Hz
85 Hz	63.87 kHz	85.06 Hz		
1024 x 768	4 : 3	60 Hz	48.36 kHz	60.00 Hz
		70 Hz	56.48 kHz	70.07 Hz
		75 Hz	60.02 kHz	75.02 Hz
		85 Hz	68.88 kHz	85.00 Hz
1152 x 864	4 : 3	75 Hz	67.90 kHz	75.00 Hz
1280 x 768	5 : 3	60 Hz	47.40 kHz	60.00 Hz
		60 Hz	47.76 kHz	66.87 Hz
		75 Hz	60.29 kHz	74.89 Hz
		85 Hz	68.83 kHz	84.84 Hz
1280 x 960	4 : 3	60 Hz	60.00 kHz	60.00 Hz
86 Hz	85.94 kHz	85.00 Hz		
1280 x 1024	5 : 4	60 Hz	63.98 kHz	60.02 Hz
		75 Hz	79.96 kHz	76.02 Hz
		85 Hz	81.16 kHz	85.02 Hz
1300 x 768	18 : 9	60 Hz	47.71 kHz	60.00 Hz
1440 x 900	18 : 10	60 Hz	65.83 kHz	59.89 Hz
		60 Hz	65.47 kHz	59.90 Hz
1920 x 1080	18 : 9	60 Hz	67.50 kHz	60.00 Hz



# CONTENIDO

IMPORTANTES MEDIDAS DE SEGURIDAD .....	19
INFORMACIÓN FCC .....	20
MARCAS REGISTRADAS .....	20
RESOLUCIONES DE PC .....	20
CONTENIDO .....	21
PRECAUCIONES DE DESECHO .....	21
ESPECIFICACIONES .....	21
PRECAUCIONES DE MANEJO Y PANTALLA .....	21
COLOCACIÓN DE LA HDTV .....	22
QUITAR LA BASE / MONTAJE EN PARED .....	22
PARA COMENZAR—	
Instalación de baterías al control .....	22
Conexión de antena aire/cable .....	22
Operación del control remoto .....	23
CONECTORES DEL PANEL TRASERO .....	24
CONEXIONES DE AUDIO/VIDEO .....	25
CONEXIÓN A CORRIENTE .....	26
BÚSQUEDA INICIAL DE CANALES .....	26
OPERACIÓN DEL MENÚ EN PANTALLA—	
Establecer canales .....	27
Búsqueda de canales .....	27
Memoria de canales .....	27
Establecer entradas .....	27
Configuración de Video2 .....	28
Configuración .....	28
Lenguaje del menú .....	28
Subtítulos digitales .....	28
Ahorrador de energía .....	28
V-Chip .....	29
Reloj temporizador .....	30
Sensor de luz .....	30
Enlace HDMI .....	30
Imagen .....	31
Configuración manual de imagen .....	31
Sonido .....	32
Configuración manual de sonido .....	32
REPRODUCTOR DE IMÁGENES .....	33
CONEXIONES DE PC .....	34
CONFIGURACIÓN DE PC .....	34
GARANTÍA .....	35

“La Academia Americana de Pediatras no recomienda permitir a niños menores de 2 años ver televisión”

# ESPECIFICACIONES

**Requerimiento de Potencia:** AC 120V, 60Hz

<b>Consumo de Potencia:</b>	<b>Peso:</b>
DP42840 178 watts	18 kg.
DP46840 213 watts	20 kg.

## Dimensiones:

MODELO	ANCHO	ALTO	PROFUNDO
DP42840	101	70,4	30,7
sin base		65,3	12,1
DP46840	111	77,9	32,4
sin base		71,4	12,1

NOTA: Las dimensiones están en centímetros.

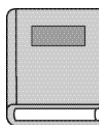

**Favor de leer antes de operar su HDTV!**

## PROTEGER LA PANTALLA LCD

**PRECAUCIÓN:** La pantalla podría dañarse si no se le da un mantenimiento adecuado.

- NO use objetos duros como trapos gruesos o papel para limpiar la pantalla.
- NO utilice presión excesiva cuando se limpie la pantalla de LCD; esto podría causar decoloración permanente o puntos negros en la misma.
- **NUNCA** aplique líquidos en aerosol a la pantalla.



## PRECAUCIONES DE MANEJO

- Manéjese sólo por el gabinete.
- Se recomienda manejar el televisor por dos o más personas.
- Nunca toque la pantalla cuando esté manejando la HDTV.
- Daño por manejo no está cubierto por la garantía.



**CONTIENE LÁMPARAS DE MERCURIO, DESECHAR DE MANERA APROPIADA**



¿Necesita ayuda?



[www.sanyoctv.com](http://www.sanyoctv.com)



1-800-877-5032

# COLOCANDO LA HDTV DE LCD

- Siempre utilice una superficie firme y plana al colocar su HDTV.
- No se coloque la HDTV en áreas confinadas.
- Mantenga suficiente espacio para una buena ventilación.
- No coloque la HDTV donde sea fácilmente accesible a niños pequeños y pueda presentar un riesgo de accidente.

## QUITAR LA BASE Y MONTAJE EN PARED (OPCIONAL)

**Herramienta necesaria:** Desarmador de cruz.

### NOTA IMPORTANTE:



Coloque la HDTV con la pantalla hacia abajo sobre una superficie plana y acolchonada para proteger la pantalla y el acabado de la HDTV.

**Una persona con experiencia debe realizar el montaje en pared.**

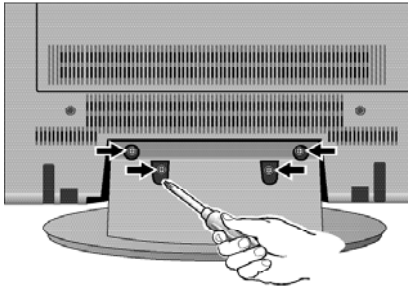

**1** Quite los cuatro (4) tornillos del pedestal de soporte. **PRECAUCIÓN:** Sujete firmemente la base al quitar el último tornillo.

**2** Use los tornillos que remueva al quitar la base y úselos para montar la TV al estuche de pared (no incluido)

Interfase estándar VESA: 400 x 400

### Medida de los tornillos:

Diámetro M6, Longitud – 12mm (máximo)

# PARA COMENZAR

## 1 INSTALACIÓN DE BATERÍAS

Instale las baterías al control remoto.  
( 2 “AAA”, no incluidas)



**Para una operación segura, favor de observar las siguientes precauciones:**

- Reemplace ambas baterías al mismo tiempo. No utilice una batería nueva con una usada.
- Existe riesgo de explosión si las baterías son reemplazadas con unas de tipo incorrecto.
- No exponga el Control Remoto a calor o humedad.
- Asegúrese que las marcas “+” y “-” de las baterías correspondan con las del control remoto.

## 2

## CONEXIÓN DE ANTENA PARA SEÑALES DE AIRE O CABLE

Conecte su antena o servicio de cable a la entrada ANT de su HDTV utilizando un cable coaxial (75 OHM).

*NOTA: Mantenga su antena para interiores al menos a un (1) metro de distancia tanto de su HDTV como de cualquier otro aparato electrónico.*



### Esta HDTV puede sintonizar:

- Señales aéreas digitales y análogas de una antena.
- Canales de Cable análogos o sin codificar de una conexión directa de TV por Cable.



# OPERACIÓN DEL CONTROL REMOTO

- **Tecla POWER**—Prende o apaga su HDTV.
- **Tecla ECO**—Modifica el nivel del Ahorrador de Energía. (Ver pág. 28).
- **Tecla AUDIO**—Selecciona el tipo de audio, Estéreo, Mono, o SAP (de estar disponible).
- **Tecla ON TIMER**—Despliega en pantalla la hora de encendido actual (ver Reloj Temporizador en la pág. 30).
- **Tecla CAPTION**—Elegir entre los diferentes modos de subtítulos digitales.
- **Tecla RESET**—Presione dos veces seguidas para restaurar la TV a configuraciones de fábrica. Se borrarán las modificaciones del usuario.
- **Tecla SLEEP**—Despelgar el reloj de apagado. Mientras el reloj se encuentre en pantalla, presione la tecla "0" para establecer el tiempo (en incrementos de 30 minutos) al cual se apagará automáticamente la HDTV.
- **Tecla PICTURE**—Selecciona uno de los diferentes modos de imagen.
- **Tecla SOUND**—Selecciona uno de los diferentes modos de Sonido.
- **Teclas NUMÉRICAS**—Elegir canales directamente.  
*NOTA: Para canales mayores al 99, mantenga presionado el primer número, suéltelo y presione los dos números restantes.*
- **Tecla = (sub ch)**—Permite la selección directa de canales y subcanales digitales. Por ejemplo: para seleccionar el canal 39.1, presione las teclas **3**, **9**, seguidas del guión =, y **1**.
- **Tecla INPUT**—Elegir la entrada de video deseada. Mantenga presionada la tecla para mostrar el menú de entradas.
- **Tecla de volumen VOL+ =**—Aumentar o disminuir el nivel del volumen.
- **Teclas de canal CH ▲ ▼**—Navegar los canales en la base de datos de la memoria.

- **Tecla MUTE**—Cancelar o restaurar el audio.
- **Tecla RECALL**—Cambiar entre el canal actual y el último accesado.
- **Tecla DYN VOL**—Modifica los valores de la función de Dynamic Volume
- **Tecla USB**—Selecciona la entrada de USB.
- **Tecla PIX SHAPE**—Elegir entre las relaciones de aspecto disponibles. Las diferentes configuraciones estiran, agrandan o llenan la imagen en la pantalla. Pueden aparecer en pantalla barras en la parte superior e inferior, o lado izquierdo y derecho, dependiendo en la señal o programa transmitido.

*NOTA: Pix6-7 están configurados como Pix1-2 de modo PC. El utilizar Pix6-7 en modo de TV no es recomendado.*

- **Tecla MENU**—Mostrar el menú en pantalla.
- **Tecla HELP**—Mostrar en pantalla el menú de ayuda.
- **Tecla INFO**—Desplegar el banner de información de canal.
- **Tecla EXIT**—Salir del menú en pantalla.
- **Teclas Cursor ▲ (arriba) ▼ (abajo)**—Mover el cursor en pantalla hacia arriba y abajo.
- **Teclas Cursor ◀ (izq.) ▶ (der.)**—Mover el cursor en pantalla hacia la izquierda y derecha.
- **Tecla ENTER**—Ejecutar la opción seleccionada en pantalla.

Las teclas **PLAY, PAUSE, STOP, REW, FF, W, T, CAMERA** y **XACTI MENU** controlan funciones de una cámara digital Xacti de Sanyo al estar habilitada la función HDMI-CEC tanto en la HDTV como la cámara (ver función de Enlace HDMI en la pág. 30).

*NOTA: Las teclas de reproducción y funciones podrían no activar otros aparatos aparte de la cámara Xacti.*



# PARA COMENZAR

## REFERENCIA DE ENTRADAS Y SALIDAS

- 1 **Salida de Audio Digital (Coaxial)**
  - 2 **Entrada de video Componente (VIDEO2 ó VIDEO3)**  
Entradas verde (Y), azul (Pb) y roja (Pr) de video; además de las entradas de audio roja y blanca.
- NOTA: Una conexión Compuesta es posible por medio de VIDEO INPUT2 usando la entrada Y (VIDEO) y las de Audio L/R. (Ver Configuración de Video2 en la pág. 28).*
- 3 **Entrada para PC y estéreo audio (mini)**
    - MONITOR RGB (D-SUB)
    - AUDIO R/L (conector estéreo mini)
  - 4 **Entrada de antena análoga / digital**
  - 5 **Entrada S-Video (VIDEO1)**  
*NOTA: Una conexión a S-Video deshabilitará la conexión en la entrada de VIDEO1 (amarillo)*
  - 6 **Entrada de Video Compuesto (VIDEO1)**  
Entrada amarilla (video) y entradas roja y blanca (audio).
  - 7 **Salida de Audio Análogo (L/R)**
  - 8 **Entrada USB**  
Despliegue fotos en pantalla desde su memoria USB.
  - 9 **Entradas HDMI (INPUT1, INPUT2 ó INPUT3)**  
Interfase completamente digital que acepta señales de video sin compresión hasta de 1080p para obtener la mejor calidad de imagen posible.
- NOTA: Una conexión DVI es posible por medio de la entrada HDMI (DVI) INPUT1 utilizando un adaptador apropiado y conectando el audio a las entradas de audio de VIDEO3.*

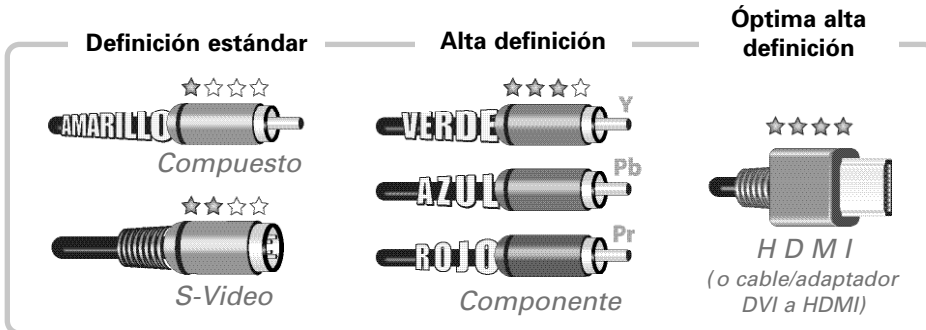
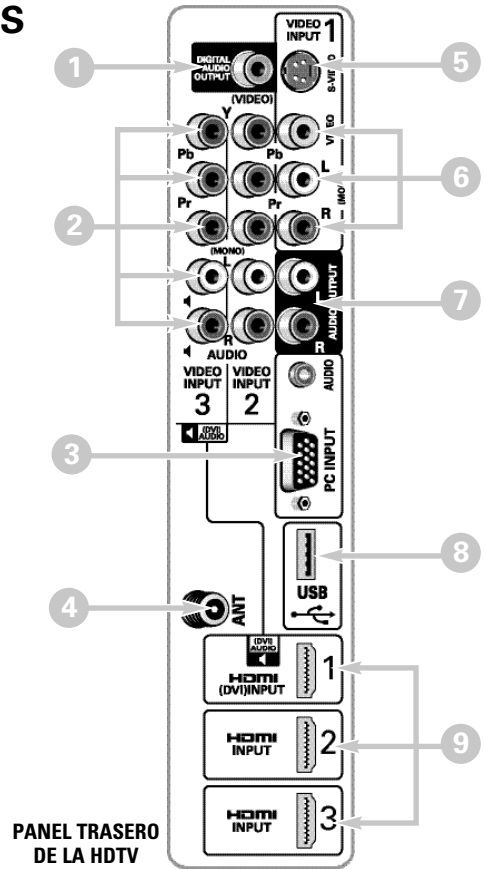

*NOTA: Conexiones de video Compuesto, S-Video, Componente y DVI necesitan sus conexiones de audio roja y blanca correspondientes. Imagen en Alta Definición es posible de señales y equipo HD.*





# PARA COMENZAR

## 3 CONEXIONES DE AUDIO Y VIDEO

La **salida de Audio Digital** es utilizada para conectar un receptor multicanal con el uso de un cable de audio digital.

Conexiones de **COMPONENTE** aceptan señales de video SDTV, EDTV y HDTV. Utilícelas para obtener una muy buena calidad de imagen de dispositivos digitales tales como un reproductor DVD o consola de video juegos.

La conexión **COMPUESTA** es utilizada para conectar equipo análogo tal como una videocasetera o un reproductor DVD que no cuente con salidas de Componente.

*NOTA: Siempre haga coincidir el color de las salidas de su aparato externo con las entradas de su HDTV.*

**S-Video** puede ser utilizada en lugar del conector amarillo de video para una mejor imagen de aparatos análogos.

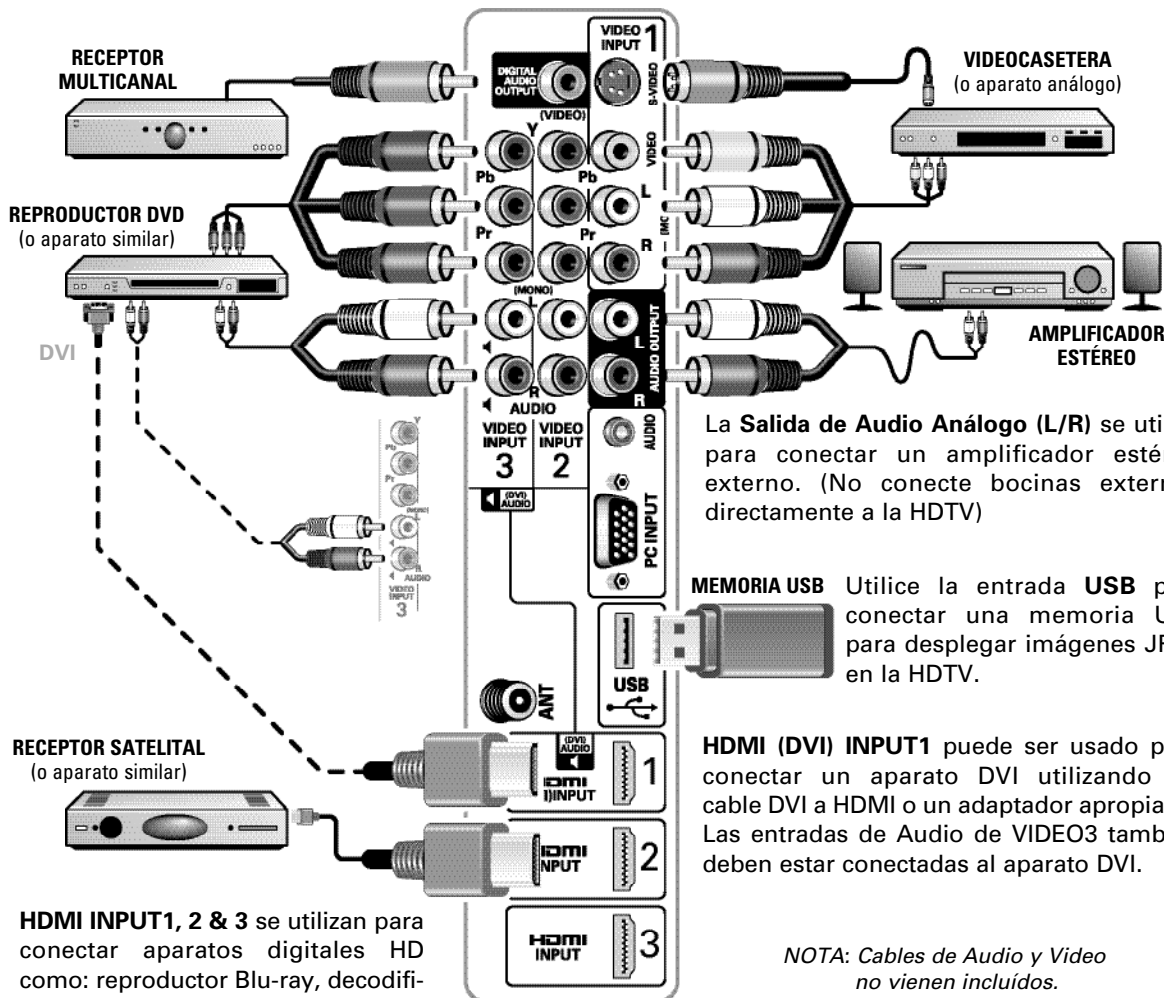

La **Salida de Audio Análogo (L/R)** se utiliza para conectar un amplificador estéreo externo. (No conecte bocinas externas directamente a la HDTV)

**MEMORIA USB** Utilice la entrada **USB** para conectar una memoria USB para desplegar imágenes JPEG en la HDTV.

**HDMI (DVI) INPUT 1** puede ser usado para conectar un aparato DVI utilizando un cable DVI a HDMI o un adaptador apropiado. Las entradas de Audio de VIDEO3 también deben estar conectadas al aparato DVI.

*NOTA: Cables de Audio y Video no vienen incluidos.*

**HDMI INPUT 1, 2 & 3** se utilizan para conectar aparatos digitales HD como: reproductor Blu-ray, decodificador de Cable HD, receptor satelital HD o consola de video juegos.

¿Necesita ayuda?



[www.sanyoctx.com](http://www.sanyoctx.com)



1-800-877-5032

## PARA COMENZAR

### 4 BÚSQUEDA DE CANALES INICIAL



Antes de continuar, asegúrese de conectar correctamente su antena o conexión de TV por cable y todos los dispositivos a su HDTV.



#### CONECTE EL CABLE DE CORRIENTE

120V AC, 60Hz

#### ENCIENDA LA TV



Siga instrucciones en pantalla para configurar el Modo de Ahorro de Energía inicial y realizar la Búsqueda Inicial de Canales/Señales.

#### ELEGIR DÓNDE SE USARA LA HDTV

Seleccione "Home Mode" al presionar la tecla **CH▼** para establecer el nivel de brillo de las lámparas a un nivel de Energy Star, o seleccione "Store Mode" al presionar **CH▲** para establecer el brillo de las lámparas a uno adecuado para mostrador de exhibición.

#### BÚSQUEDA DE CANALES Y SEÑALES AV:



Presione la tecla **CH▲▼** para realizar una búsqueda de canales de una Antena o una conexión directa de Cable, y una búsqueda de señales de dispositivos conectados a las entradas de la HDTV.

#### AYUDA EN PANTALLA (OPCIONAL)



Presione la tecla **CH▼** si desea acceder una guía de ayuda en pantalla.

*NOTA: Este menú de ayuda en pantalla también es accesible desde el menú principal.*

#### PANTALLA DE LISTADO DE CANALES Y SEÑALES

La última pantalla de configuración despliega el número de canales análogos y digitales encontrados, así como entradas de video detectadas. Presionar la tecla **CH▲▼** finaliza el proceso de configuración.

*NOTA: Para repetir el proceso puede presionar **VOL▼***

### 5 SELECCIÓN DE ENTRADA AV



Presione la tecla **INPUT** para elegir correctamente la entrada de video que desea.

Please select the proper location for your TV, the display will be adjusted for best results.

- Press Channel UP for Store Mode.
- Press Channel DOWN for Home Mode.

Store mode is for the retail display setup. Home mode qualifies for ENERGY STAR.

#### PANTALLA INICIAL DE MODO DE AHORRO DE ENERGÍA

Please connect all antennas\* and signals to the jacks and terminals. Make sure all of your equipment is switched on.

- Press Channel UP or DOWN for Channel/Signal search.
- Press Volume DOWN for On Screen Help.

\*To avoid signal interference when searching for channels using an Indoor Antenna, place the antenna at least 3 feet away from TV.

#### PANTALLA DE CONFIGURACIÓN INICIAL DE BÚSQUEDA DE CANALES



#### PANTALLA DE AVANCE DE BÚSQUEDA

Channel and Signal Setup:

Analog Channels...16	Digital Channels...24
Video 1...Yes	HDMI 1...Yes
Video 2...no	HDMI 2...no
Video 3...no	HDMI 3...no

Press Channel UP or DOWN to exit the Setup process.  
Press Volume DOWN to repeat the process.

If you are having problems, call us toll-free at 1-800-877-5032

#### PANTALLA DE LISTADO DE CANALES Y SEÑALES



# OPERACIÓN DEL MENÚ EN PANTALLA

## ESTABLECER CANALES

MENU

Despliegue el menú en pantalla. Utilice las teclas **CURSOR ▲▼** para seleccionar *Establecer canales*. Presione **ENTER**.

## Búsqueda de canales

**Auto** – Busca en el modo detectado, Cable o Aire.

**Cable** – Busca canales análogos y canales digitales de Cable no codificados.

**Aire (Antena)** – Busca canales análogos y digitales de transmisión aérea.

**Adición digital** – Busca canales digitales de transmisión aérea, agregando canales recientemente encontrados a la base de datos de canales.

*NOTA: La función de Adición Digital no es disponible si el modo de TV es Cable.*

## Memoria de Canales

Esta función enlista todos los canales encontrados, análogos y digitales. También muestra canales Análogos que no se hallaron y pueden ser agregados.

Use el **CURSOR ▲▼** para mover la barra de selección por todos los canales habilitados y deshabilitados, o use la tecla **CH ▲▼** para saltarse los deshabilitados.

Presione **ENTER** para habilitar o deshabilitar el canal seleccionado.

*NOTA: Para información sobre canales digitales locales, visite [www.antennaweb.org](http://www.antennaweb.org)*

**INFO. IMPORTANTE:** Esta HDTV mantiene una sola base de datos para canales digitales. Por lo tanto cuando busque canales de Cable, la base de datos de canales digitales será borrada. Usted sólo podrá recibir aquellos canales ClearQAM (decodificados) provistos por su compañía de cable.

## Establecer entradas

Esta función permite quitar del ciclo de entradas (INPUT) aquellas que no se estén utilizando.

Use el **CURSOR ▲▼** para elegir una entrada. Presione **ENTER** para habilitar (marcar) o deshabilitar (desmarcar) la entrada seleccionada.

*NOTA: Al menos una entrada debe quedar habilitada.*

☐: Saltar es sólo como referencia.

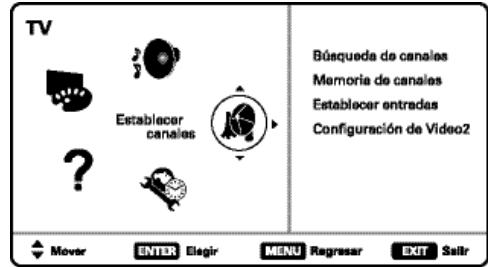

PANTALLA DE MENÚ PRINCIPAL

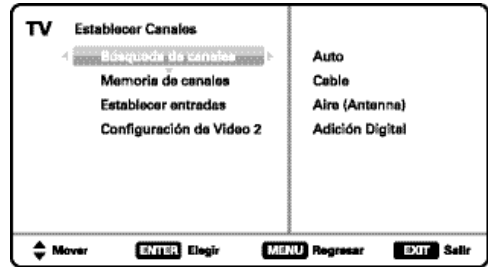

PANTALLA DE ESTABLECER CANALES



PANTALLA DE MEMORIA DE CANALES

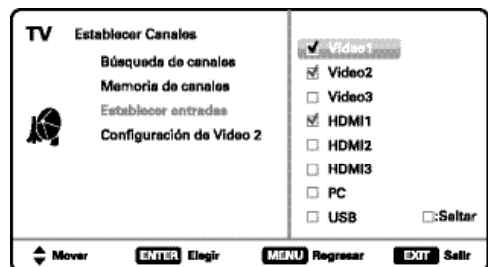

PANTALLA DE CONFIGURACIÓN DE ENTRADAS

¿Necesita ayuda?



[www.sanyoctv.com](http://www.sanyoctv.com)



1-800-877-5032

27

# OPERACIÓN DEL MENÚ EN PANTALLA

## Configuración de Video 2

Utilice esta función para establecer una conexión y sea Componente o Compuesta a la entrada de VIDEO INPUT 2 en su HDTV.

Use el **CURSOR ▲▼** para seleccionar el tipo de conexión que será usada en la entrada Video2.

Presione **ENTER**, aparecerá una marca azul junto a la opción seleccionada.

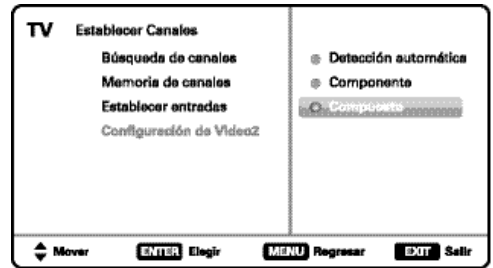

PANTALLA DE CONFIG. DE VIDEO 2

## CONFIGURACIÓN

Despliegue el menú en pantalla. Use las teclas **CURSOR ▲▼** para seleccionar *Configuración*. Presione **ENTER**.

## Lenguaje del Menú

Elija entre el idioma inglés, español o francés para desplegar el menú en pantalla.

Presione **ENTER** en el idioma deseado.

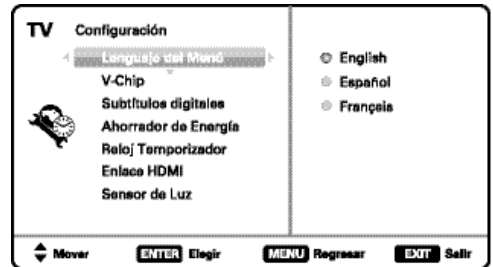

PANTALLA DE MENÚ DEL LENGUAJE

## Subtítulos Digitales

Los Subtítulos Digitales son información de texto oculta, transmitida junto con la imagen y sonido. El activar la función (al presionar la tecla **CAPTION** al ver televisión), la HDTV abre e interpreta esta información (digital o analógica) y sobreimpone los textos en pantalla.

*NOTA: Las transmisoras locales deciden que información transmitir.*

Use el **CURSOR ▲▼** y **◀▶** para modificar la letra, el fondo y el primer plano de los subtítulos digitales.

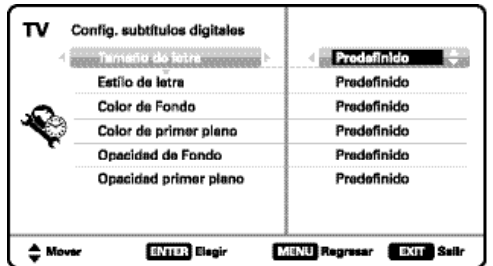

PANTALLA DE CONFIGURACIÓN DE SUBTÍTULOS DIGITALES

## Ahorrador de Energía

Control del brillo de las lámparas del panel para reducir el consumo de energía.

- Nivel 1: Ahorrador de Energía apagado.
- Nivel 2: Bajo consumo de energía.
- Nivel 3: Consumo de energía aún más bajo.

Presione **ENTER** en el nivel deseado.

*NOTA: La tecla ECO también puede ser utilizada para modificar los valores sin entrar al menú.*

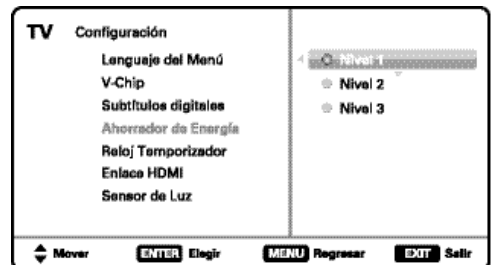

PANTALLA DE AHORRADOR DE ENERGÍA



## CONFIGURACIÓN

### V – Chip (Control paternal)

Utilice esta función para bloquear automáticamente programación con contenido que crea inapropiado para ser visto por sus hijos.

*NOTA: Esta función está diseñada para cumplir con regulaciones de la FCC para V-Chip en los Estados Unidos de América. Esta función pudiera no activarse con señales que originen de otros países.*

#### ADJUSTING THE V-CHIP SETTINGS

Elija *Encendido* y presione **ENTER**.

Elija *Ajustar* y presione **ENTER**.

Utilice las teclas de **CURSOR ▲▼** y **◀▶** para navegar y la tecla **ENTER** para *Bloquear* o *Desbloquear* la clasificación seleccionada. Aparecerá a un lado de la clasificación el símbolo de un candado indicando que está bloqueada.

*NOTA: Bloquear una clasificación bloqueará todas las clasificaciones más altas. Desbloquear una clasificación, desbloqueará todas las más bajas.*

#### SISTEMA AVANZADO V-CHIP (RRT5)

RRT5 (V-chip Regional Ratings 5) es un sistema avanzado de clasificación regional para canales digitales recibidos desde una antena.

Cuando la HDTV detecta datos RRT5 compatibles, se descargan y almacenan en memoria, entonces la pantalla de configuración V-Chip es modificada para mostrar la opción de *Ajustar (Avanzado)*.

La pantalla de Configuración/V-Chip se modifica para mostrar la opción de *Ajustar (avanzado)*.

Utilice las teclas **CURSOR ▲▼** y **◀▶** para seleccionar las diferentes opciones. Use **ENTER** para bloquear o desbloquear la clasificación seleccionada.

*NOTA: Puede haber más clasificaciones de las que se ven en pantalla. Cuando aparezcan barras verticales, presione **CURSOR ▲▼** para acceder clasificaciones adicionales.*

#### MÁS INFORMACIÓN

Puede consultar información adicional sobre las clasificaciones V-Chip y MPAA en las páginas:

[www.v-chip.org](http://www.v-chip.org) y [www.mpaa.org](http://www.mpaa.org)

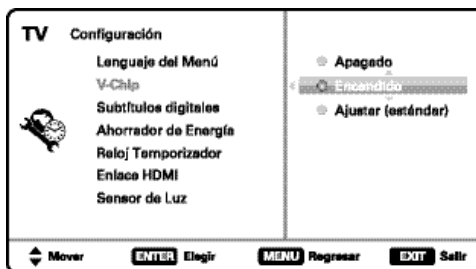

PANTALLA DE CONFIGURACIÓN/V-CHIP

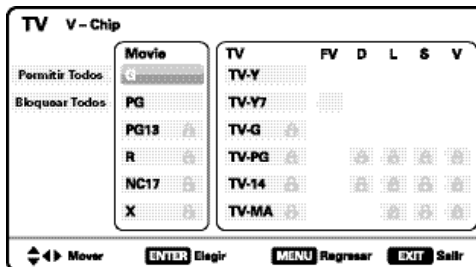

PANTALLA DE AJUSTAR (ESTÁNDAR)

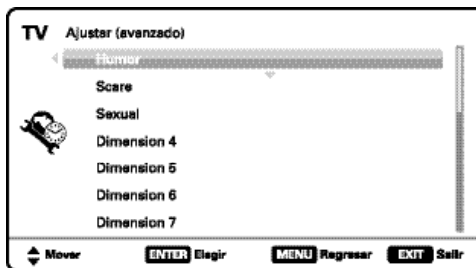
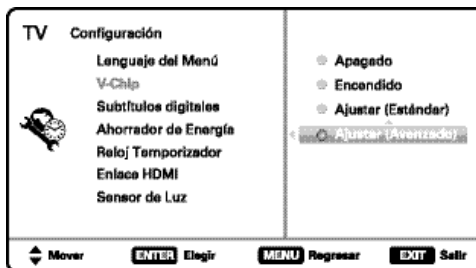

PANTALLAS DE AJUSTAR (AVANZADO)



# OPERACIÓN DEL MENÚ EN PANTALLA CONFIGURACIÓN

## Reloj Temporizador

Esta función permite establecer la Hora Actual en su HDTV y habilitar una Hora de Encendido para que el televisor se prenda a determinada hora.

Cuando la *Función de encendido* se habilita, la TV automáticamente se encenderá a la hora establecida.

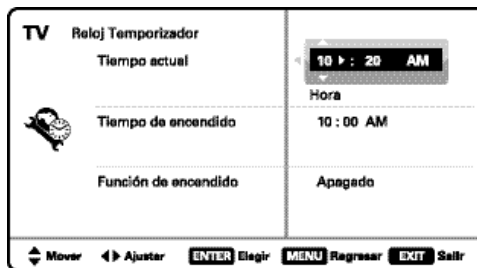

PANTALLA DE RELOJ TEMPORIZADOR

## Sensor de luz

Esta función detecta la intensidad de luz ambiental del cuarto y controla los parámetros de brillo e imagen para reducir el consumo de energía de la TV.

*NOTA: Cuando la habitación esté oscura, el brillo del panel y/o los parámetros de imagen tales como brillo y contraste son reducidos. Cuando la habitación es más iluminada, los parámetros se afectan de manera contraria.*

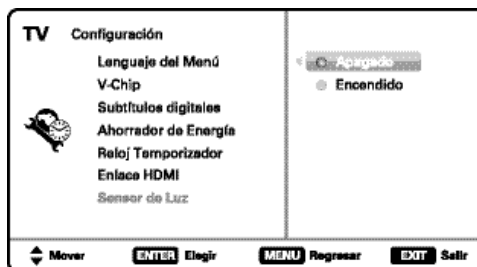

PANTALLA DE SENSOR DE LUZ

## Enlace HDMI

*NOTA: Diseñado para utilizarse con una cámara digital Xacti de Video/Película marca Sanyo y puede no activar todas las funciones HDMI-CEC de otros equipos.*

Utilice la *Función HDMI-CEC* para habilitar y deshabilitar funciones CEC disponibles.

*Encendido Sinc. HDMI* y *Apagado Sinc. HDMI* habilitan funciones específicas como el proceso automático de encendido y apagado.

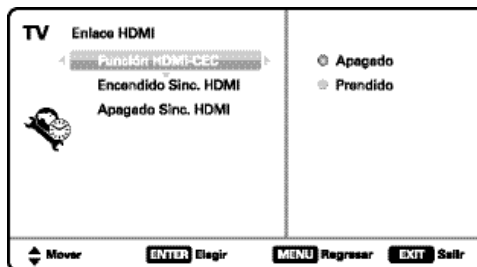

PANTALLA DE ENLACE HDMI

## Xacti-LINK

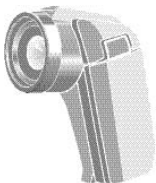

Con una cámara digital Xacti de Video/Película marca Sanyo conectada a la entrada HDMI de la HDTV, el configurar la Función HDMI-CEC a Encendido, habilita el uso de las teclas del control remoto GXEA para operar la cámara.

*NOTA: La función HDMI-CEC de la cámara Xacti también debe ser encendida para habilitar el Xacti-Link.*



# OPERACIÓN DEL MENÚ EN PANTALLA

## IMAGEN

MENU

Despliegue el menú en pantalla. Utilice las teclas **CURSOR ▲▼** para seleccionar *Imagen*. Presione **ENTER**.

Puede elegir entre *Intenso*, *Moderado* y *Normal*, los cuales tienen valores fijos y predeterminados para los diferentes parámetros.

O puede elegir la opción de *Manual* para ingresar valores personalizados.

*NOTA: Cada entrada de AV puede tener su propio modo de imagen (predeterminado o manual). La opción seleccionada es indicada por una marca azul.*

## CONFIGURACIÓN MANUAL DE IMAGEN

Parámetros de ajuste Manual:

- *Color*
- *Tinte*
- *Contraste*
- *Brillo*
- *Nitidez*
- *Contraste Dinámico*

La opción de *Configuración Detallada* permite el ajuste de 7 parámetros adicionales tales como:

- *Balanceo de señal*
- *Reducción de ruido*
- *Balace de blanco*
- *Nitidez Vertical*
- *Realce de orillas*
- *Tamaño-H*
- *Tamaño-V*

*NOTA: La opción de Valores originales regresa todos los parámetros a sus niveles de fábrica.*

## AJUSTES A LOS PARÁMETROS DE IMAGEN

Utilice las teclas de **CURSOR ▲▼** para seleccionar el parámetro que desea ajustar. Presione la tecla **ENTER** para acceder a la pantalla de ajustes. Modifique los valores del parámetro utilizando las teclas de **CURSOR ◀▶**.

*NOTA: Las teclas de CURSOR ▲▼ seleccionan al siguiente o previo parámetro sin regresar a la pantalla anterior.*

Una vez terminados los ajustes, presione la tecla **EXIT** para salir del menú.

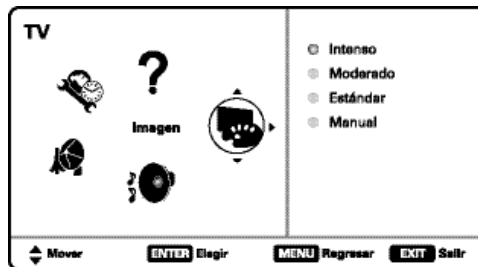

PANTALLA DE MENÚ PRINCIPAL

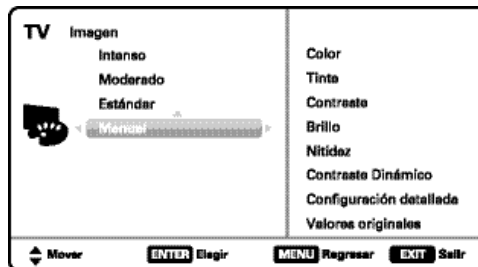

PANTALLA DE IMAGEN

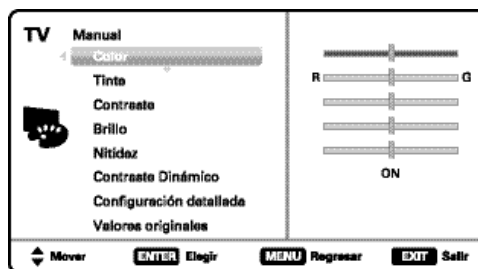

PANTALLA DE SELECCIÓN DE PARÁMETROS

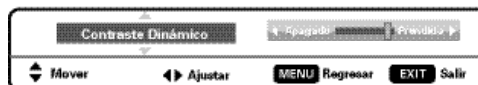
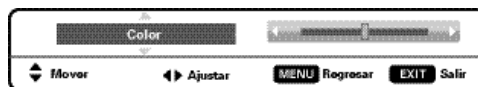

EJEMPLOS DE PANTALLA DE AJUSTE DE PARÁMETROS

¿Necesita ayuda?



www.sanyoctv.com



1-800-877-5032

31

# OPERACIÓN DEL MENÚ EN PANTALLA

## SONIDO

### MENU

Despliegue el menú en pantalla. Utilice las teclas **CURSOR ▲▼** para seleccionar *Sonido*. Presione **ENTER**.

Elija una opción para su configuración de sonido:

**Auto** – Utiliza valores predeterminados de acuerdo al modo actual de Imagen.

**Dinámico, Tenue, Estándar** – Valores predeterminados para el sonido no ligados a las opciones de imagen.

## CONFIGURACIÓN MANUAL DE SONIDO

La opción de *Manual* incluye varios parámetros que pueden ser ajustados personalmente:

- *Graves y Agudos*
- *Bass Extension*
- *Audyssey Dynamic Volume 1*
- *Configuración Detallada*

– *Ecuilizador de 4 bandas*: Personalice el espectro de graves y agudos.

*NOTA: La opción de Valores Originales regresa todos los parámetros a su configuración original de fábrica.*

## AJUSTES A LOS PARÁMETROS DE SONIDO

Utilice las teclas de **CURSOR ▲▼** para seleccionar el parámetro que desea ajustar. Presione la tecla **ENTER** para acceder a la pantalla de ajustes. Modifique los valores del parámetro utilizando las teclas de **CURSOR ◀▶**.

*NOTA: Las teclas de CURSOR ▲▼ seleccionan al siguiente o previo parámetro sin regresar a la pantalla anterior.*

Una vez terminados los ajustes, presione la tecla **EXIT** para salir del menú.

### AUDYSSEY DYNAMIC VOLUME

*1 Audyssey Dynamic Volume soluciona el problema de diferencias marcadas en el volumen entre programas de TV, anuncios y entre las secciones de alto y bajo volumen de una película. Audyssey Dynamic EQ está integrado a Dynamic Volume para que al ajustarse el volumen automáticamente, la percepción del bajo, balance, impresión de sonido envolvente y claridad de diálogo permanezca igual.*

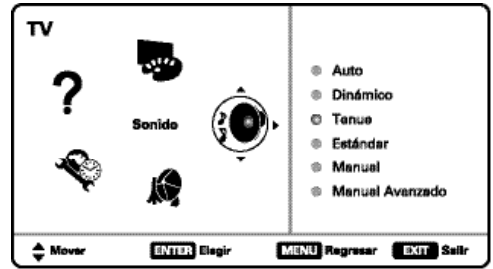

PANTALLA DE MENÚ PRINCIPAL

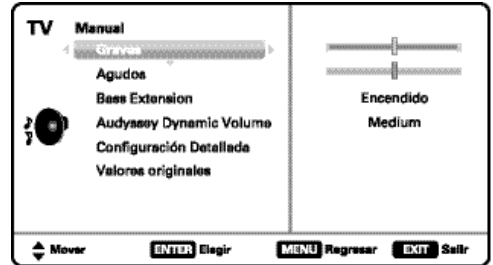

PANTALLA DE PARÁMETROS MANUALES

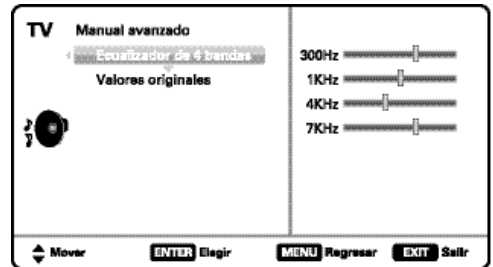

PANTALLA DE PARÁMETROS  
MANUAL (AVANZADO)

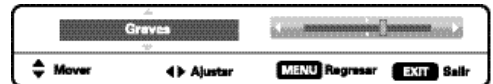

EJEMPLOS DE PANTALLA DE  
AJUSTE DE PARÁMETROS





# ENTRADA USB

## REPRODUCTOR DE IMÁGENES

Despliegue fotos en su HDTV con el uso de un dispositivo de memoria USB.

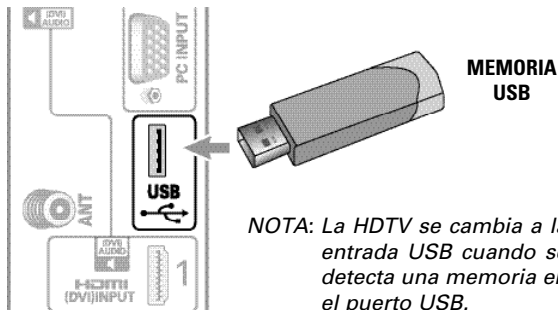

**MEMORIA USB**

NOTA: La HDTV se cambia a la entrada USB cuando se detecta una memoria en el puerto USB.

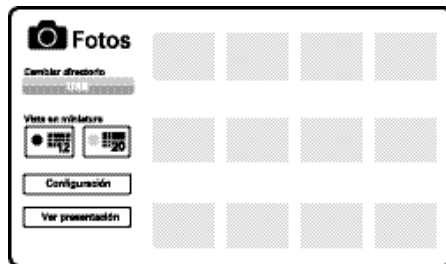

PANTALLA DE VISTAS EN MINIATURA

NOTA: Aparecerá un ícono "tapando" la vista en miniatura si una foto no puede ser decodificada o no contiene datos de vista previa.

## FUNCIONAMIENTO

Presione **ENTER** sobre una foto en vista miniatura para abrir las funciones de *Rotar*, *Vista completa* y *Ver presentación*.

Una vez en *Vista completa*:

Use las teclas **CURSOR** ◀ ▶ para cambiar de foto.

Presione **ENTER** para mostrar el menú de opciones.

## PRESENTACIÓN DE DIAPOSITIVAS

En el menú de *Configuración* puede habilitar o deshabilitar las funciones de *Aleatorio* y *Cambio rápido*.

Presione **ENTER** en *Ver presentación* desde la pantalla de vistas en miniatura o desde el menú de opciones en vista completa para comenzar la presentación desde la imagen seleccionada.

## MENÚ DEL REPRODUCTOR

Presione **MENU** al estar en vista completa o en una presentación de diapositivas para desplegar el menú en pantalla.

**Ajustes de imagen** – Ajuste *Color*, *Tinte*, *Contraste*, *Brillo*, *Nitidez* y *Contraste Dinámico*.

NOTA: Ajustes de imagen son configuraciones separadas a las de TV y entradas AV.

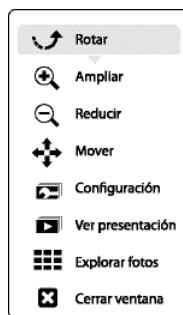

MENÚ DE OPCIONES EN VISTA COMPLETA

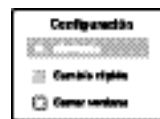

AJUSTES A PRESENTACIÓN

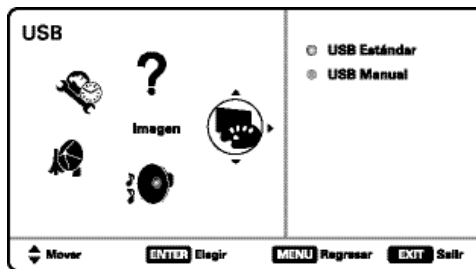

PANTALLA DE MENÚ USB



# CONEXIONES Y CONFIGURACION DE PC

Utilice su HDTV como monitor de computadora, conectando su televisor a su PC o Laptop por medio de un cable de monitor apropiado.



Antes de conectar algún cable, desenchufe de la toma AC los cables de corriente tanto de la HDTV como de la PC.



Encienda la HDTV y cualquier otro equipo externo antes de encender la computadora.

**Para evitar una condición "Fuera de Rango", establezca la resolución de video de su PC a una resolución compatible con la HDTV. Ver pág. 20.**

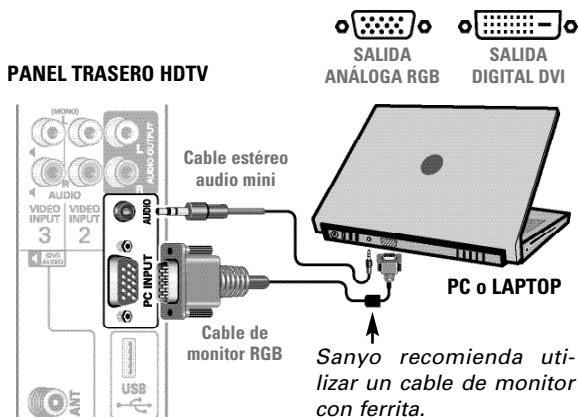

*NOTA: Si la PC sólo cuenta con salida DVI, un adaptador DVI a RGB será requerido, o un cable DVI a HDMI y unos cables RCA de audio (ver entrada HDMI (DVI) INPUT1 en pág 25).*



## Pantalla Laptop

Si utiliza su HDTV Sanyo para desplegar las imágenes en pantalla de una laptop, el mantener presionada la tecla Fn (o FN) mientras pesiona la tecla de función (F5, F7, F8, etc.) apropiada deberá ciclar los modos de despliegue entre la laptop y la HDTV.

Los modos pueden incluir el desplegar la imagen sólo en la laptop, tanto en la laptop como la HDTV, o desplegar sólo en la HDTV.

Sostenga  y presione 

*NOTA: Los símbolos de las teclas Fn y de función en el teclado de la laptop pueden variar entre una marca y otra.*

## Configuración de PC

**Auto Ajuste** – Ajuste automático de posición de la imagen, dot clock y fase.

**Dot Clock** – Ajusta la Frecuencia de Barrido para igualarla a la de su PC.

**Fase** – Ajuste la Fase cuando la imagen aparenta vibrar o estar borrosa.

**Posición-H** – Mueva la imagen horizontalmente.

**Posición-V** – Mueva la imagen verticalmente.

**Ahorro de energía** – Habilita a la HDTV entrar en modo de espera mientras la PC no se utilice.

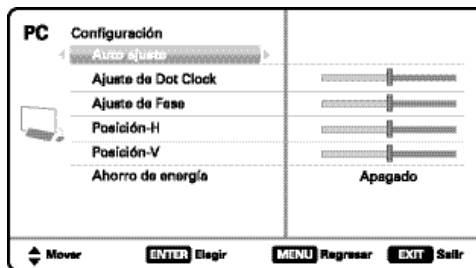

PANTALLA DE CONFIGURACIÓN PC

## Imagen y Audio PC

**Estándar** – Aplica valores predeterminados a los parámetros de Imagen y Audio.

**Manual** – Ajuste los parámetros de *Contraste*, *Brillo* y *Temperatura de color* de la pantalla, y los *Graves* y *Agudos* del audio.

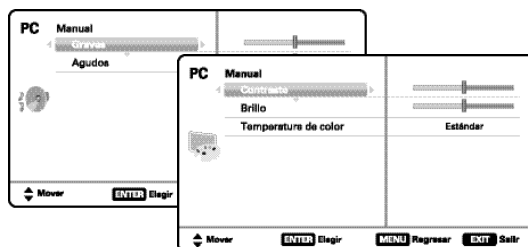

PANTALLAS DE IMAGEN Y AUDIO (MANUAL)

*NOTA: Estos parámetros no afectan los de TV normal.*



## GARANTÍA LIMITADA DE UN AÑO EN PARTES Y MANO DE OBRA

ESTA GARANTÍA LIMITADA DE PARTES Y MANO DE OBRA ES VÁLIDA SÓLO EN TELEVISORES SANYO COMPRADOS Y USADOS EN LOS ESTADOS UNIDOS DE AMÉRICA, CANADÁ Y PUERTO RICO, EXCLUYENDO CUALQUIER OTRO TERRITORIO Y PROTECTORADO DE E.E.U.U. ESTA GARANTÍA LIMITADA APLICA SÓLO A COMPRADORES MINORISTAS Y NO APLICA A PRODUCTOS UTILIZADOS CON FINES COMERCIALES O INDUSTRIALES.

### APLICACIÓN DE LA GARANTÍA

**POR UN AÑO**, desde la fecha de la compra original, Sanyo Manufacturing Corporation (SMC) garantiza esta televisión de estar libre de defectos de manufactura en materiales y mano de obra bajo uso y condiciones normales para partes y trabajo.

Por los **PRIMEROS 90 DÍAS**, desde la fecha de la compra original, Sanyo Manufacturing Corporation reemplazará cualquier televisión defectuosa vía el vendedor original. **Para asegurar la apropiada aplicación de la garantía, conserve el recibo original de compra fechado como evidencia de compra. Regrese la TV defectuosa al vendedor junto con su recibo de compra además de todos los accesorios incluidos, como el control remoto. La TV defectuosa será cambiada por una del mismo modelo, o un modelo equivalente o de igual valor, si es necesario. El reemplazo de la TV será en contingencia y disponibilidad y a la exclusiva discreción de Sanyo Manufacturing Corporation.**

ESTA GARANTÍA ES EXCLUYENTE DE Y EN LUGAR DE TODAS LAS OTRAS GARANTÍAS DE COMERCIALIZACIÓN O USO PARA UN PROPÓSITO ESPECÍFICO.

### OBLIGACIONES

Por un año, desde la fecha de la compra original, Sanyo Manufacturing Corporation (SMC) garantiza esta televisión de estar libre de defectos de manufactura en materiales y mano de obra bajo condiciones normales de uso. Durante los primeros 90 días bajo esta garantía para cualquier defecto de manufactura o mal funcionamiento Sanyo Manufacturing Corporation proveerá una nueva TV vía intercambio con el vendedor.

### CÓMO HACER UN RECLAMO BAJO ESTA GARANTÍA.

**Por favor llame al 1-800-877-5032.** Por favor esté preparado para darnos el número de modelo de la televisión cuando llame. El número de modelo y el número de serie están **impresos en la etiqueta agregada** en la parte trasera de la unidad.

**Para asistencia al consumidor, llame sin costo al 1-800-877-5032**

Esta garantía expresa derechos contractuales específicos; minoristas podrán tener derechos estatutarios adicionales que pueden variar de estado a estado.

(EFECTIVO: Marzo 1, 2007)

**Su HDTV Sanyo es registrada al momento de la compra, por favor guarde su recibo de compra.**

Para su protección en caso de robo o pérdida de este producto, por favor llene la siguiente información requerida y **GUÁRDELA** en un lugar seguro para su registro personal:

No. de Modelo \_\_\_\_\_ Fecha de compra \_\_\_\_\_  
No. de Serie \_\_\_\_\_ Precio de compra \_\_\_\_\_  
(Localizado en la parte posterior de la TV) Lugar de compra \_\_\_\_\_

# SANYO

Sanyo Manufacturing Corp.  
3333 Sanyo Road, Forrest City, AR 72335

¿Necesita ayuda?



[www.sanyoctx.com](http://www.sanyoctx.com)



1-800-877-5032

35

## MESURES DE SÉCURITÉ

**AVERTISSEMENT:** Afin d'éviter les risques d'incendie ou de choc électrique, n'exposez pas l'appareil à la pluie ni à l'humidité.

Afin d'éviter les risques de choc électrique, n'enlevez pas le panneau arrière. L'appareil est entièrement transistorisé et ne contient aucune pièce remplaçable ou réparable par l'utilisateur. En cas de problème, confiez l'appareil à un réparateur qualifié.

Le téléviseur est muni d'un cordon d'alimentation CA à fiche polarisée dont une lame est plus large que l'autre. **MISE EN GARDE : pour éviter le risque de choc électrique, faites correspondre la lame large de la fiche à la fente large de la prise, puis enfichez à fond.** Ceci est une mesure de sécurité conçue pour ne brancher la fiche que d'une seule façon sur une prise électrique.

Lorsque vous utilisez le téléviseur avec des jeux vidéo, ne saturez pas la luminosité ni le contraste.

Avec le temps, ceci pourrait causer l'impression permanente de l'image du champ de jeu sur l'écran. Ne placez pas cet appareil sur un chariot, un support ou une table instable. Il risquerait de tomber, de s'endommager et d'entraîner de graves blessures.

Utilisez uniquement un chariot, une table ou un support recommandé par le fabricant ou vendu avec l'appareil. Lors de son installation, suivez les instructions du fabricant et utilisez les accessoires d'installation recommandés. Prenez garde lorsque vous déplacez le téléviseur s'il se trouve sur un chariot. Des arrêts brutaux, une force excessive et des surfaces inégales peuvent renverser le chariot et l'appareil.



L'appareil ne doit pas être exposé aux écoulements ou aux éclaboussures et aucun objet ne contenant de liquide, tel qu'un vase, ne doit être placé sur l'objet.

La prise du secteur est utilisée pour déconnecter le système. La prise du secteur ne doit pas être obstruée ou doit être facilement accessible pendant son utilisation. Pour être complètement déconnecté de l'alimentation d'entrée, la prise doit être débranchée du secteur.

**Lisez attentivement le présent manuel et conservez-le.**

## INFORMATION FCC

Cet équipement a été testé et déclaré conforme aux limites fixées pour un appareil de Classe B, selon la Partie 15 du règlement FCC. Ces limites sont destinées à assurer une protection raisonnable contre des interférences nocives dans une installation résidentielle. Cet équipement génère, utilise et peut irradier une énergie de fréquence radio et s'il n'est pas installé ou utilisé conformément aux instructions, il peut provoquer des interférences nuisibles aux communications radio. Cependant, il est impossible de garantir qu'aucune interférence ne soit créée suivant le type d'installation. Si cet équipement vient à générer une interférence nuisible à la réception de la radio ou de la télévision, qui peut être mise en évidence en allumant et en éteignant l'appareil, on recommandera à l'utilisateur d'essayer de corriger cette interférence au moyen d'une ou plusieurs méthodes :

- en réorientant ou en déplaçant l'antenne réceptrice.
- en augmentant la distance entre l'équipement et le récepteur.
- en connectant l'équipement à une prise d'un circuit électrique différent de celui sur lequel est connecté le récepteur.
- en demandant l'aide d'un vendeur ou d'un technicien de radio et télévision expérimenté.

**PRÉCAUTION :** Le règlement FCC avertit que des modifications inadéquates ou non autorisées sur cette unité peuvent annuler l'autorisation de l'utilisateur pour opérer l'unité.



# MARQUES DE COMMERCE

Fabriqué sous licence de Dolby Laboratories. « Dolby » est une marque de commerce de Dolby Laboratories.



HDMI, le logo HDMI et "High-Definition Multimedia Interface" sont des marques déposées de HDMI Licensing, LLC aux États-Unis et dans d'autres pays.



En tant que partenaire d'ENERGY STAR<sup>MD</sup>, Sanyo Manufacturing Corporation a déterminé que ce produit répond, pour son rendement énergétique, aux normes d'ENERGY STAR<sup>MD</sup>.



Ce symbole sur la plaque d'identification indique que le produit est approuvé par Underwriters Laboratories Inc. Il a été conçu et fabriqué selon les normes strictes de sécurité UL contre les risques d'incendie, de blessures et de chocs électriques.



Fabriqué sous licence de Audyssey Laboratories. En attendant des brevets des États-Unis et étrangers. Audyssey Dynamic Volume<sup>TM</sup> est une marque de Audyssey Laboratories.

Cet appareil numérique de la classe B est conforme à la norme NMB-003 du Canada.

## FICHE TECHNIQUE

**Alimentation :** AC 120V, 60Hz

**Consommation :**

DP42840 178 watts

DP46840 213 watts

**Poids:**

18 kg.

20 kg.

**Dimensions:**

MODÈLE	LARGEUR	HAUTEUR	PROFONDEUR
DP42840	1012	704	307
sans base		653	121
DP46840	1111	779	324
sans base		714	121

REMARQUE : toutes les dimensions sont millimètres (mm).

# RÉSOLUTIONS DE PC

RÉSOLUTION	FORMAT DE L'IMAGE	FREQUENCE DE BALAYAGE	FREQUENCE HORIZONTALE	FREQUENCE VERTICALE
640 x 480	4 : 3	60 Hz	31.47 kHz	59.94 Hz
		72 Hz	37.86 kHz	72.81 Hz
		75 Hz	37.50 kHz	75.00 Hz
		85 Hz	43.27 kHz	85.01 Hz
720 x 400	16 : 10	70 Hz	31.47 kHz	70.00 Hz
800 x 600	4 : 3	60 Hz	38.16 kHz	56.25 Hz
		60 Hz	37.88 kHz	60.32 Hz
		72 Hz	48.08 kHz	72.19 Hz
		75 Hz	46.88 kHz	75.00 Hz
		85 Hz	63.57 kHz	85.00 Hz
1024 x 768	4 : 3	60 Hz	48.36 kHz	60.00 Hz
		70 Hz	56.48 kHz	70.07 Hz
		75 Hz	60.02 kHz	75.02 Hz
		85 Hz	68.88 kHz	85.00 Hz
1152 x 864	4 : 3	75 Hz	67.50 kHz	75.00 Hz
1280 x 768	5 : 3	60 Hz	47.60 kHz	60.00 Hz
		60 Hz	47.78 kHz	59.87 Hz
		75 Hz	60.29 kHz	74.89 Hz
		85 Hz	68.83 kHz	84.84 Hz
1280 x 960	4 : 3	60 Hz	60.00 kHz	60.00 Hz
		86 Hz	85.94 kHz	85.00 Hz
1280 x 1024	5 : 4	60 Hz	63.98 kHz	60.02 Hz
		75 Hz	79.98 kHz	75.02 Hz
		85 Hz	91.18 kHz	86.02 Hz
1360 x 768	16 : 9	60 Hz	47.71 kHz	60.00 Hz
1440 x 900	16 : 10	60 Hz	66.83 kHz	68.89 Hz
		60 Hz	55.47 kHz	59.90 Hz
1920 x 1080	16 : 9	60 Hz	67.50 kHz	60.00 Hz

## GUIDE V (SURVEILLANCE PARENTALE)

**REMARQUE :** Cette fonction permet de respecter la réglementation sur la puce V de la FCC des États-Unis. Il se peut qu'elle ne fonctionne pas avec les émissions originaires d'autres pays. CE téléviseur n'est pas compatible avec le système d'émission de Guide V canadien, donc, les instructions ne sont pas fournies pour cette fonction.

Besoin d'aide?



www.sanyoctx.com



1-800-877-5032

37

# TABLE DES MATIÈRES

MESURES DE SÉCURITÉ .....	36
INFORMATION FCC .....	36
MARQUES DE COMMERCE .....	37
FICHE TECHNIQUE .....	37
RÉSOLUTIONS DE PC .....	37
TABLE DES MATIÈRES .....	38
PRÉCAUTIONS DE MANIEMENT .....	38
PLACER LA TVHD ACL .....	38
ENLEVER LA BASE ET INSTALLER SUR LE MUR .....	39
POUR COMMENCER—	
Placez les piles dans la télécommande .....	39
Branchement d'antenne aérienne ou câble .....	39
CONNECTEURS DU PANNEAU ARRIÈRE .....	40
BRANCHEMENTS DE AUDIO / VIDEO .....	41
BRANCHEMENT ÉLECTRIQUE .....	42
RECH. DE CHAÎNES INITIALE .....	42
UTILISATION DE LA TÉLÉCOMMANDE .....	43
FONCTIONNEMENT DU MENU À L'ÉCRAN—	
Établir chaînes .....	44
Recherche de chaînes .....	44
Memoir de chaînes .....	44
Configuration d'entrée .....	44
Configuration Vidéo2 .....	45
Configuration .....	44
Langue du menu .....	45
Sous-titrage digital .....	45
Économiseur d'énergie .....	45
Temporisateur d'horloge .....	46
Capteur de lumière .....	46
Liaison HDMI .....	46
Image .....	47
Réglages manuels de l'image .....	47
Son .....	48
Réglages manuels du son .....	48
LECTEUR DES PHOTOS .....	49
BRANCHEMENTS ET CONFIGURATION DU PC .....	50
GARANTIE .....	51

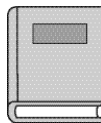

**Veillez lire avant d'utiliser votre HDTV!**

## PROTECTION DE L'ÉCRAN D'AFFICHAGE ACL

**PRECAUTION:** L'écran est susceptible d'être endommagé s'il n'est pas entretenu convenablement.

- NE PAS utiliser d'objets durs tels qu'un chiffon rugueux ou du papier rigide.
- NE PAS appuyer trop fort en nettoyant l'écran ACL; une pression excessive peut causer une décoloration permanente ou des taches d'ombre.
- Ne jamais pulvériser de liquides sur l'écran.

## PRÉCAUTIONS DE MANIEMENT

- Manipulez par le coffret seulement.
- Il est recommandé que le téléviseur soit manipulé par plus de deux personnes.
- Ne touchez jamais l'écran pendant le maniement.
- Les dommages par maniement ne sont pas couverts par la garantie.

---

"L'Académie Américaine de Pédiatres ne recommande pas à des enfants plus petits de 2 années de voir télévision."

---



**CONTIENT DES LAMPES AU MERCURE, À JETER DE FAÇON APPROPRIÉE**



## PLACER LA TVHD ACL

- Utilisez toujours une surface plane et ferme pour installer votre TVN.
- Ne placez pas le téléviseur dans un endroit trop exigü.
- Laissez assez d'espace pour assurer une ventilation appropriée.
- Placez votre HDTV hors de la portée des jeunes enfants pour éviter des accidents.

## ENLEVER LA BASE ET INSTALLER SUR LE MUR (OPTIONAL)

**Outils requis :** tournevis à vis cruciforme

### REMARQUE IMPORTANTE:



Placez le téléviseur face en bas sur une surface matelassée pour protéger l'écran et le fini de l'appareil.

**L'assemblage sur le mur doit être effectué par une personne avec expérience.**

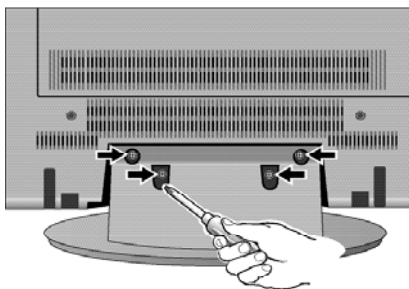

**1** Enlevez les quatre (4) vis qui maintiennent la base de support. **PRECAUTION** : maintenez fermement le socle en enlevant la dernière vis.

**2** Utilisez les vis que vous venez d'enlever de la base pour installer le TVN en utilisant un kit de mur (non fournis.)

Norme d'interface VESA: 400 x 400

**Dimensions des vis de montage du ACL:**

Diamètre M6, longueur – 12mm (max.)

## POUR COMMENCER

### 1 PLACEZ LES PILES

Placez les piles dans la télécommande ( 2 "AAA", non comprises)



**Pour un fonctionnement sécuritaire, veuillez observer les mesures de précaution suivantes :**

- Remplacez les deux piles en même temps. N'utilisez pas une pile neuve avec une pile usagée.
- Il y a risque d'explosion si une pile est remplacée par un modèle incorrect.
- N'exposez pas la télécommande à l'humidité ou à la chaleur.
- Les signes "+" et "-" des piles doivent correspondre à ceux de l'intérieur de la télécommande.

### 2 BRANCHEMENT D'ANTENNE AÉRIENNE OU CÂBLE

Branchez votre antenne ou service de câble, à l'entrée ANT de votre HDTV en utilisant un câble coaxial (75 OHM).

*REMARQUE: Maintenez votre antenne pour intérieurs au moins à un mètre de distance de votre HDTV ou de tout autre appareil électronique.*

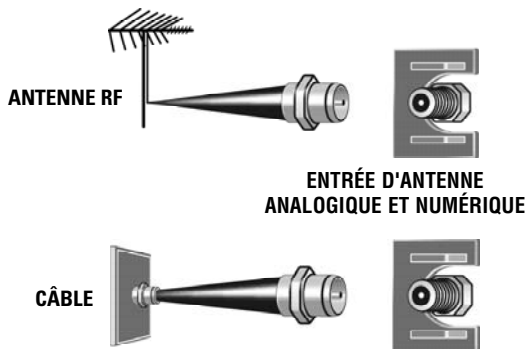

**Le syntoniseur de cette TVN peut recevoir:**

- Signaux numériques ou analogiques provenant d'une antenne RF
- Chaînes analogues que de câblé ClearQAM d'une connexion directe de TV par câble.

Besoin d'aide?



[www.sanyoctv.com](http://www.sanyoctv.com)



1-800-877-5032

39

# POUR COMMENCER

## CONNECTEURS DU PANNEAU ARRIÈRE

- 1 **Sortie audio numérique (Coaxial)**
- 2 **Entrée composant vidéo (VIDEO2 ou VIDEO3)**  
Entrées vidéo verte (Y), bleue (Pb) et rouge (Pr) ainsi que les fiches blanche et rouge de l'audio.  
*REMARQUE: Vous pouvez utiliser l'entrée VIDEO INPUT2 pour obtenir une connexion de vidéo Composite, en utilisant l'entrée Y (VIDEO) et L/R Audio. (Voir Configuration Vidéo 2 dans la p. 45).*
- 3 **Entrée pour PC et stéréo audio mini**
  - MONITOR RGB (D-SUB)
  - AUDIO R/L (prise stéréo mini)
- 4 **Entrée pour antenne analogique ou numérique**
- 5 **Entrée S-vidéo (VIDEO1)**  
*REMARQUE: Les connexions S-vidéo remplaceront celles des prises d'entrée Video1 (jaune).*
- 6 **Prises audio/vidéo (VIDEO1 Composite)**  
Jaune (vidéo), blanc et rouge (audio).
- 7 **Sorties d'audio analogique (G/D)**
- 8 **Entrée USB**  
Voir des photos sauvegardées dans un dispositif USB.
- 9 **Entrée HDMI 1, 2 & 3**  
Interface complètement numérique qui accepte des signaux vidéos sans compression pour obtenir la meilleure qualité d'image possible.  
*REMARQUE : Un branchement de DVI est possible en utilisant l'entrée HDMI (DVI) INPUT1 avec un adaptateur approprié et en utilisant l'entrée VIDEO3 pour l'audio.*

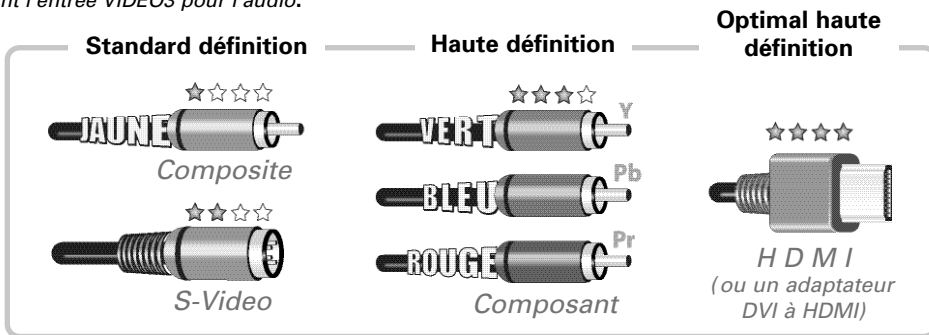
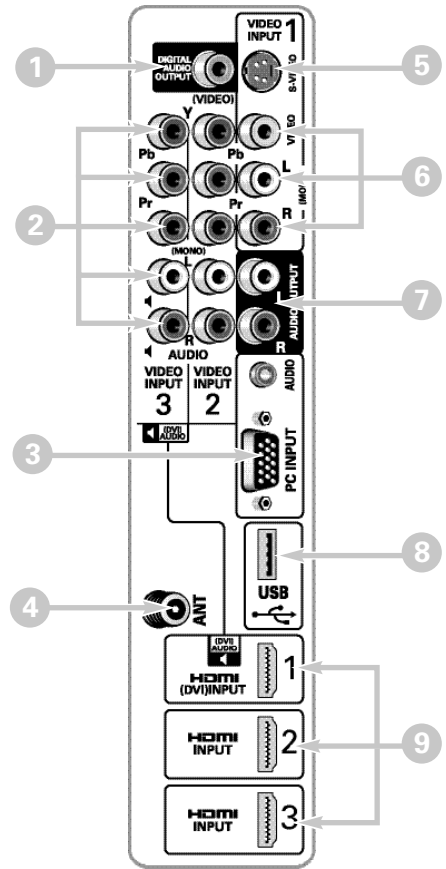

*REMARQUE: Les branchements de vidéo Composite, S-Vidéo, vidéo Composant et DVI ont besoin de branchements blanc et rouge pour l'audio.*





### 3 BRANCHEMENTS DE AUDIO / VIDEO

La **Sortie d'Audio Numérique** est utilisée pour se brancher à un récepteur audionumérique en utilisant un câble d'audio.

L'entrée de vidéo **Composant** accepte des signaux de vidéo SDTV, EDTV et HDTV. Employez-les pour obtenir une bonne qualité d'image en utilisant dispositifs numériques.

L'entrée de vidéo **Composite** est utilisée pour brancher des équipements analogiques comme VCR ou des vieux reproducteurs de DVD.

*REMARQUE: Veuillez faire coïncider la couleur des sorties de votre appareil avec les entrées de votre HDTV.*

L'entrée de **S-Vidéo** peut remplacer le branchement de vidéo jaune.

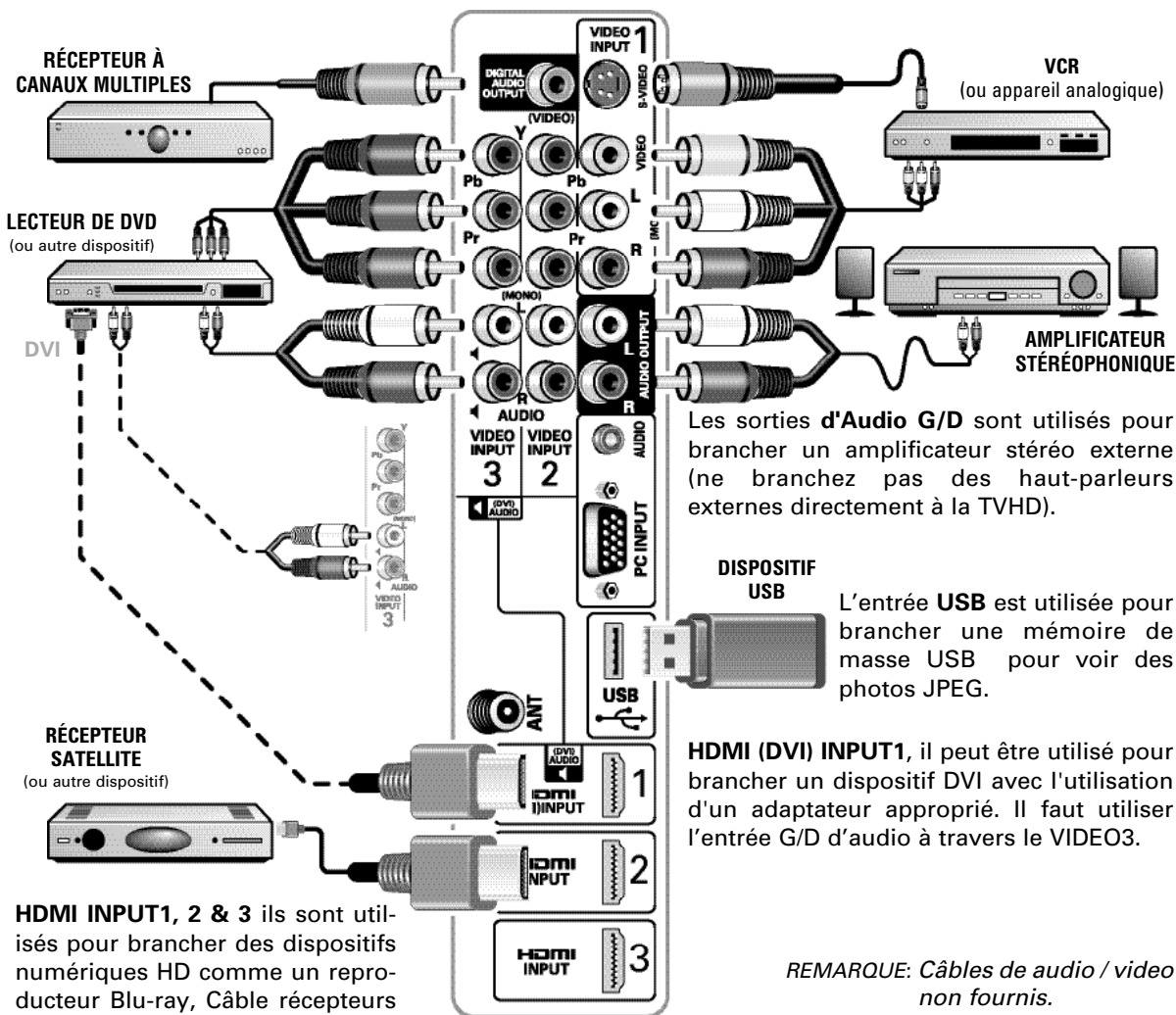

Les sorties d'Audio G/D sont utilisés pour brancher un amplificateur stéréo externe (ne branchez pas des haut-parleurs externes directement à la TVHD).

L'entrée **USB** est utilisée pour brancher une mémoire de masse USB pour voir des photos JPEG.

**HDMI (DVI) INPUT1**, il peut être utilisé pour brancher un dispositif DVI avec l'utilisation d'un adaptateur approprié. Il faut utiliser l'entrée G/D d'audio à travers le VIDEO3.

*REMARQUE: Câbles de audio / video non fournis.*



## POUR COMMENCER

### 4 RECH. DE CHAÎNES INITIALE



Avant de continuer, assurez-vous de brancher correctement votre antenne ou connexion de TV par câble, et tous les dispositifs à votre HDTV.

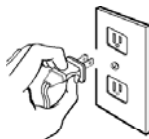

**BRANCHEZ LE CORDON D'ALIMENTATION CA**  
120V CA, 60Hz

#### ALLUMER TV

Suivez les instructions dans l'écran pour configurer le mode Économiseur d'énergie initiale et effectuer la Recherche Initiale de Chaînes/Signaux.



#### CHOISIR OÙ ON VA UTILISER LA HDTV:

Choisissez "Home Mode" en appuyant sur la touche **CH▼** pour établir le niveau de brillant des lampes à un niveau d'Energy Star, ou choisissez "Store Mode" en appuyant sur **CH▲** pour établir le brillant des lampes à un niveau pour exposition.

#### RECHERCHE DE CHAÎNES ET SIGNAUX AV:



Appuyer sur la touche **CH▲▼** pour effectuer une recherche de chaînes d'une Antenne ou connexion directe de Câble, et une recherche de signaux de dispositifs reliés aux entrées de la HDTV.

#### L'ÉCRAN DE'AIDE (OPTIONAL)



Appuyer sur la touche **CH▼** si vous souhaitez accéder à l'écran d'aide.

*REMARQUE: L'écran d'aide est aussi disponible dans le menu principal.*

#### ÉCRAN DE CONFIGURATION DE CHAÎNE ET SIGNAL

Le dernier écran de configuration montre les canaux analogues et numériques trouvés, ainsi que les entrées AV détectées. En appuyant sur la touche **CH▲▼** il finit le processus de configuration.

*REMARQUE: Pour répéter la configuration initiale appuyez sur la touche **VOL▼***

### 5 SÉLECTION D'ENTRÉE AV



Appuyer sur la touche **INPUT** pour choisir l'entrée de vidéo que vous souhaitez voir.



Please select the proper location for your TV, the display will be adjusted for best results.

- Press CHannel UP for Store Mode.
- Press CHannel DOWN for Home Mode.

Store mode is for the retail display setup. Home mode qualifies for ENERGY STAR.

#### ÉCRAN INITIAL D'ÉCONOMISEUR D'ÉNERGIE

Please connect all antennas\* and signals to the jacks and terminals. Make sure all of your equipment is switched on.

- Press CHannel UP or DOWN for Channel/Signal search.
- Press VOLume DOWN for On Screen Help.

\* To avoid signal interference when searching for channels using an Indoor Antenna, place the antenna at least 3 feet away from TV.

#### ÉCRAN INITIAL DE RECHERCHE DE CHAÎNES/SIGNAUX



#### ÉCRAN PROGRÈS DE RECHERCHE DE CHAÎNES

Channel and Signal Setup:

Analog Channels...16	Digital Channels...24
Video 1...Yes	HDMI 1...Yes
Video 2...no	HDMI 2...no
Video 3...no	HDMI 3...no

Press CHannel UP or DOWN to exit the Setup process. Press VOLume DOWN to repeat the process.

If you are having problems, call us toll-free at 1-800-877-5032

#### ÉCRAN DE LISTE DE CHAÎNES/SIGNAUX

# UTILISATION DE LA TÉLÉCOMMANDE

- **Touche POWER**—Allumer ou éteindre la TV.
- **Touche ECO**—Il modifie le niveau de l'Économiseur d'Énergie. (Voir p. 45)
- **Touche AUDIO**—Choisir la manière d'audio, Stéréo, Mono ou SAP (s'il est disponible).
- **Touche ON TIMER**—Montrer la fonction d'allumage. (Voir p. 46)
- **Touche CAPTION**—Changer entre les différentes manières de sous-titrage.
- **Touche RESET**—Appuyer deux fois pour retourner la TV aux valeurs de fabrique. Toutes les modifications effectuées par l'utilisateur, seront éliminées.
- **Touche SLEEP**—Il montre le temporisateur d'éteint. Tandis qu'on montre le temporisateur d'éteint sur l'écran, appuyer sur la touche "0" pour établir le temps de d'éteint automatique de la HDTV (intervalles de 30 minutes).
- **Touche PICTURE**—Changer entre les différentes manières d'image.
- **Touche SOUND**—Changer entre les différentes manières de son.
- **Touches NUMÉRICAS**—Entrer une chaîne directement.  
*REMARQUE: Pour des chaînes 100 et supérieures, maintenir appuyée sur la touche numérique, et puis, entrer les autres deux nombres.*
- **Touche = (sub ch)**—Il permet de choisir directement une chaîne ou subchaîne numérique. Par exemple: pour choisir le canal 39.1, appuyer sur la touche **3, 9, =, et 1.**
- **Touche INPUT**—Choisir l'entrée de vidéo. Maintenez enfoncée la touche, pour montrer le menu d'entrées.
- **Touche de volume VOL+ -** —Augmenter ou réduire le niveau d'audio.
- **Touches de chaîne CH ▲ ▼** —Se déplacer entre les chaînes sauvegardées dans la mémoire.
- **Touche MUTE**—Sourdine ou retourner le son.
- **Touche RECALL**—Changer entre les deux dernières chaînes choisies.
- **Touche DYN VOL**—Il modifie les valeurs de la fonction Dynamic Volume.
- **Touche USB**—Il choisit l'entrée USB directement.
- **Touche PIX SHAPE**—Changer entre les différentes manières d'aspect ratio. Les différentes configurations étirent, agrandissent out remplissent l'image sur l'écran. On peut apparaitre des barres dans la partie supérieure et inférieure de l'écran, out aus cotés gauche et droit, en dépendant du signal ou le programme transmis.  
*REMARQUE: Les Pix 6-7 sont configuré comment Pix1-2 dans le mode PC. On ne recommande pas diu-tiliser Pix 6-7 dans le mode TV.*
- **Touche MENU**—Montrer le menu dans l'écran.
- **Touche HELP**—Montrer l'écran d'aide.
- **Touche INFO**—Montrer l'information de la chaîne.
- **Touche EXIT**—Sortir du menu.
- **Touches Cursor ▲ (en haut) ▼ (vers le bas)**—Déplacer le curseur en haut et vers le bas dans les menus.
- **Touches Cursor ◀ (gauche) ▶ (droite)**—Déplacer le curseur gauche et droite dans les menus.
- **Touche ENTER**—Exécuter l'option choisie.

Les touches **PLAY, PAUSE, STOP, REW, FF, W, T, CAMERA** et **XACTI MENU**, contrôlent des fonctions d'un appareil photo numérique Xacti Sanyo, en habilitant la fonction HDMI-CEC de la HDTV et de l'appareil photo numérique (voir *Liaison HDMI* dans la p. 46)



# FONCTIONNEMENT DU MENU À L'ÉCRAN

## ÉTABLIR CHAÎNES

### MENU

Montre le Menu dans l'écran et utilise les touches **CURSEUR ▲▼** pour choisir *Établir chaînes*. Appuyez sur **ENTER**.

### Recherche de chaînes

**Auto** – Recherche la manière détectée, le câble ou l'air.

**Câble** – Recherche les chaînes analogiques et numériques de câble déchiffrées (ClearQAM).

**Aérienne (Antenne)** – Recherche les chaînes analogiques et numériques d'air.

**Ajouter numérique** – Recherche les chaînes numériques d'air et ajoute à la base de données les nouvelles chaînes numériques trouvées.

*REMARQUE : L'option d'Ajouter numérique ne sera pas disponible si la manière actuelle est de câble.*

### Mémoire de chaînes

La *Mémoire de Chaînes* liste toutes les chaînes analogiques et numériques trouvées. Liste aussi les chaînes analogiques qui n'ont pas été trouvées, lesquelles peuvent être ajoutées.

Utilisez le **CURSEUR ▲▼** pour déplacer la barre de sélection par tous les chaînes habilitées et déshabitées, ou utilisez la touche **CH▲▼** pour sauter les déshabitées.

Appuyer sur **ENTER** pour habiliter ou déshabiter le canal choisi.

*REMARQUE : pour s'informer sur les chaînes numériques locales, visitez le site [www.antennaweb.org](http://www.antennaweb.org)*

**INFO. IMPORTANTE:** ce téléviseur ne conserve qu'une seule base de données des chaînes numériques. Lorsque vous recherchez des chaînes numériques de câble, la base de données de chaînes numériques par antenne sera donc effacée. Vous ne pourrez recevoir que les chaînes ClearQAM fournis par votre câblodiffuseur.

### Configuration d'entrée

Cette fonction permet de supprimer les entrées AV non utilisées du cycle d'entrées (INPUT).

Utilisez le **CURSEUR ▲▼** pour choisir une entrée AV. Appuyer sur **ENTER** pour habiliter (marquer) ou déshabiter (démarquer) l'entrée choisie.

*REMARQUE: Au moins une entrée doit être habilitée.*

: Sauter est seulement pour référence.

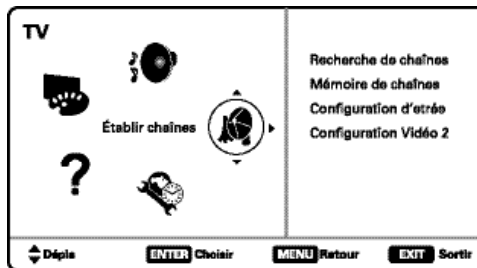

ÉCRAN DE MENU PRINCIPAL

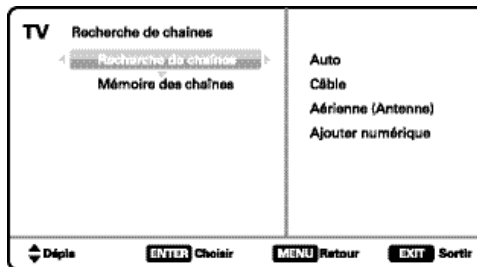

ÉCRAN DE AJUSTEMENT DE CHAÎNES

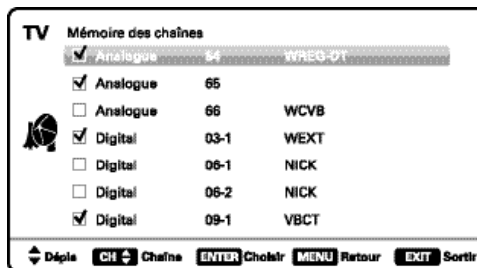

ÉCRAN DE MÉMOIRE DES CHAÎNES

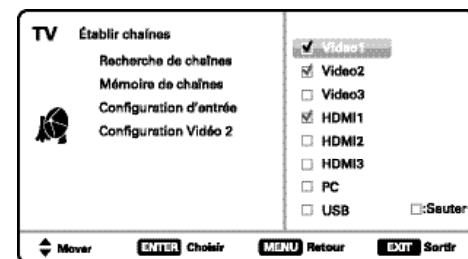

ÉCRAN DE CONFIGURATION D'ENTRÉE



# FONCTIONNEMENT DU MENU À L'ÉCRAN

## Configuration Vidéo 2

Utilisez cette fonction pour établir une connexion de vidéo Composite ou Composant dans l'entrée VIDEO INPUT2 de votre HDTV.

Utilisez les **CURSEUR ▲▼** pour choisir le type de connexion qui sera utilisé dans l'entrée Video2.

Appuyer sur **ENTER**, il apparaîtra une marque bleue à côté de l'option choisie.

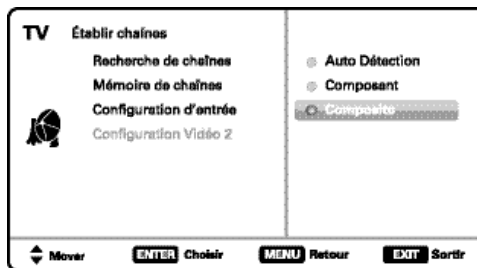

ÉCRAN DE CONFIGURATION VIDÉO2

## CONFIGURATION

**MENU** Montre le Menu dans l'écran et utilise les touches **CURSEUR ▲▼** pour choisir Configuration. Appuyez sur **ENTER**.

## Langue du menu

Choisit la langue entre Anglais, Espagnol et Français pour le Menu en écran.

Appuyer sur **ENTER** pour choisir la langue souhaitée.

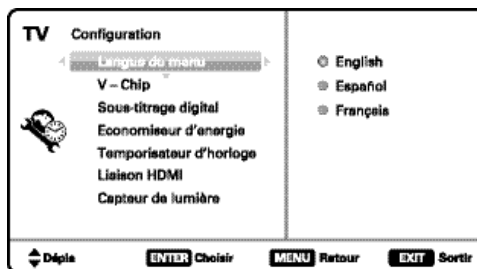

ÉCRAN DE LANGUE DU MENU

## Sous-titrage digital

Le sous-titrage est l'information textuelle cachée transmise avec l'image et le son. Si le sous-titrage est activé, (appuyer sur la touche **CAPTION** tandis que vous voyez la télé), la TV ouvre ces sous-titres (numériques ou analogiques) et les superpose à l'écran.

*REMARQUE: Les diffuseurs locaux décident quels sous-titres transmettre.*

Utilisez les **CURSEUR ▲▼** et **<>** pour modifier la police, le fond et le premier plan des sous-titres numériques.

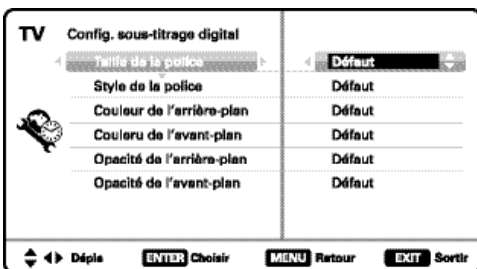

ÉCRAN DE SOUS-TITRAGE DIGITAL

## Économiseur d'énergie

Le réglage de l'économiseur d'énergie contrôle l'éclat des lampes du panneau pour réduire la consommation de la puissance.

- Niveau 1: Économiseur d'énergie éteint.
- Niveau 2: Consommation d'énergie basse.
- Niveau 3: Consommation d'énergie plus basse.

Appuyer sur **ENTER** pour choisir le niveau souhaité.

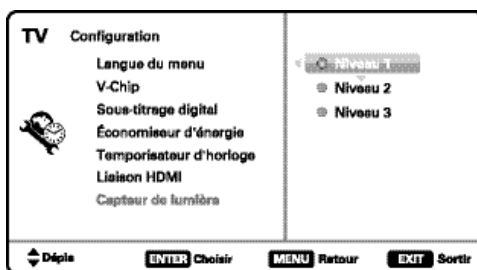

ÉCRAN DE ÉCONOMISEUR D'ÉNERGIE



## CONFIGURATION

### Temporisateur d'horloge

Configurez l'*Heure actuelle* de votre TVHD. Établissez le *Heure d'allumer* à utiliser avec la *Fonction d'allumer*.

Quand la *Fonction d'allumer* soit habilitée, la TV s'allumera automatiquement à l'heure fixée préalablement.

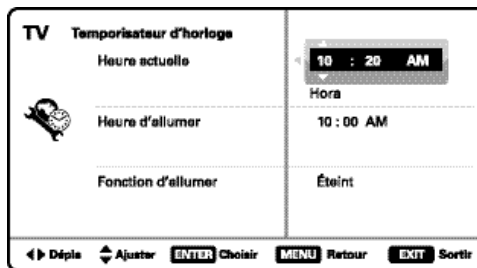

ÉCRAN DE TEMPORISATEUR D'HORLOGE

### Capteur de lumière

Cette fonction détecte l'intensité de lumière d'ambiance de la chambre et contrôle les paramètres de luminosité et d'image pour réduire la consommation d'énergie de la TV.

*REMARQUE: Quand la chambre soit foncée, la luminosité du panneau et/ou les paramètres d'image comme la luminosité et le contraste seront réduits.*

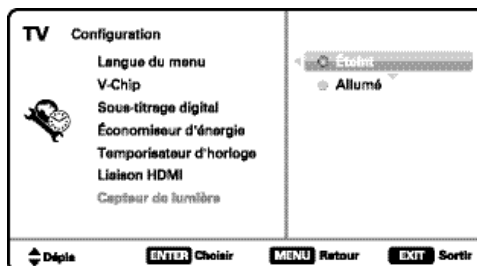

ÉCRAN DE CAPTEUR DE LUMIÈRE

### Liaison HDMI

*REMARQUE: Il est conçu pour être utilisé avec un appareil photo numérique Xacti de vidéo/film. Quelques fonctions de HDMI-CEC ne sont pas supportées par d'autres équipements.*

Utilisez la Fonction HDMI-CEC pour activer et désactiver les fonctions CEC disponibles.

L'Allumage par HDMI et l'Éteint par HDMI activent des fonctions spécifiques comme le processus automatique d'allumage et éteint.

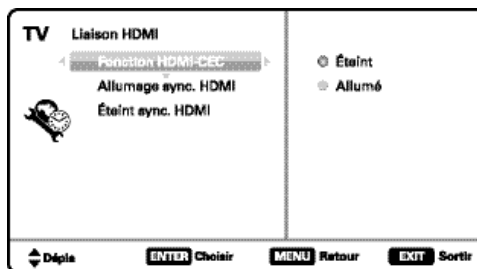

ÉCRAN DE LIAISON HDMI

### Xacti-LINK

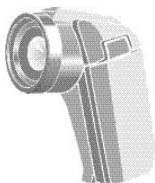

Si vous avez un appareil photo numérique Xacti de vidéo/film branché à l'entrée HDMI de la TVHD, vous pouvez activer la Fonction HDMI-CEC pour le contrôler en utilisant la télécommande GXEA.

*REMARQUE: La fonction HDMI-CEC doit être allumée aussi sur l'appareil photo numérique Xacti et établir ainsi le Xacti-Link.*



# FONCTIONNEMENT DU MENU À L'ÉCRAN

## IMAGE



Montre le Menu dans l'écran et utilise les touches **CURSEUR ▲▼** pour choisir *Image*. Appuyer sur **ENTER**.

Vous pouvez choisir entre *Vivant*, *Doux*, et *Normal*, lesquels ont des valeurs prédéterminées pour l'image. Ou, on peut choisir l'option manuel avec des valeurs personnalisées.

*REMARQUE* : Chaque entrée AV peut avoir son propre mode d'image (prédéterminé ou manuel). Un marqueur bleu indique l'option actuellement choisie.

## RÉGLAGES MANUELS DE L'IMAGE

Paramètres d'ajustement Manuel:

- *Couleur*      • *Teinte*      • *Contraste*
- *Luminosité*   • *Netteté*      • *Contraste Dynamique*

L'option de Configuration Détaillée permet d'ajuster 7 paramètres additionnels comme:

- *Balance du signal*      • *Reduction du bruit*
- *Balance du blanc*      • *Netteté vertical*
- *Renforceur des bords*   • *Taille-H*
- *Taille-V*

*REMARQUE*: L'option de valeurs par défaut d'image retourne tous les paramètres à ses niveaux de fabrique.

## AJUSTEMENT DE PARAMÈTRES D'IMAGE

Utilisez les touches de **CURSEUR ▲▼** pour choisir le paramètre à ajuster. Appuyez sur la touche **ENTER** pour voir l'écran d'ajustements. Modifiez les valeurs du paramètre en utilisant les touches de **CURSEUR ◀▶**.

*REMARQUE* : Les touches **CURSEUR ▲▼** choisissent le paramètre suivant/précédent sans retourner à l'écran du menu précédent.

Si vous avez fini les ajustements, appuyez sur la touche **EXIT** pour sortir du menu.

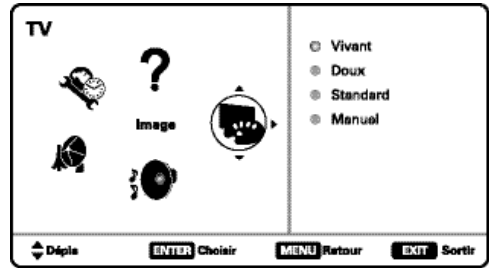

ÉCRAN DE MENU PRINCIPAL

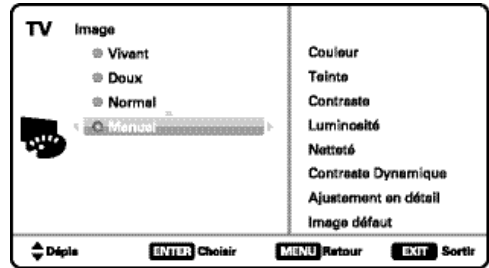

ÉCRAN DE IMAGE (MANUEL)

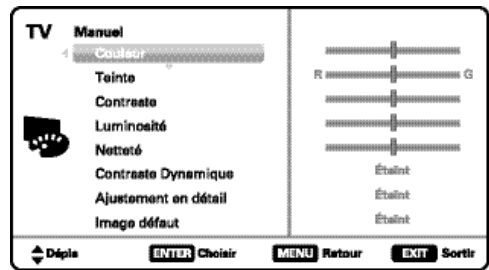

ÉCRAN SÉLECTION DE PARAMÈTRES

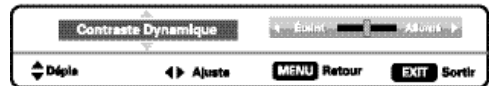
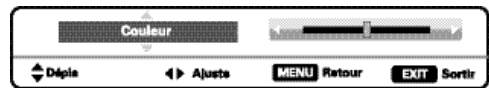

ÉCRAN EXEMPLES D'AJUSTEMENTS DE VALEUR



# FONCTIONNEMENT DU MENU À L'ÉCRAN

## SON

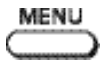

Montre le Menu dans l'écran et utilise les touches **CURSEUR ▲▼** pour choisir *Son*. Appuyer sur **ENTER**.

Choisit une des deux options disponibles pour l'ajustement du son.

**Auto** – Les valeurs de son sont ajustées et associées avec le mode actuel d'Image.

**Standard** – Les paramètres prédéterminés de son ne sont pas associés avec les options d'image.

## RÉGLAGES MANUELS DU SON

Paramètres d'ajustement Manuel:

- *Bas et Aigus*
- *Bass Extension*
- *Audyssey Dynamic Volume 1*
- *Ajustement en détail*

– *Égaliseur à 4-Bandes*: Utilise un *Égaliseur à 4-Bandes* pour personnaliser les ajustements de son.

*REMARQUE*: L'option de valeurs par défaut d'image retourne tous les paramètres à ses niveaux de fabrique.

## AJUSTEMENT DE PARAMÈTRES DE SON

Utilisez les touches de **CURSEUR ▲▼** pour choisir le paramètre à ajuster. Appuyez sur la touche **ENTER** pour voir l'écran d'ajustements. Modifiez les valeurs du paramètre en utilisant les touches de **CURSOR ◀▶**.

*REMARQUE*: Les touches **CURSEUR ▲▼** choisissent le paramètre suivant/précédent sans retourner à l'écran du menu précédent.

Si vous avez fini les ajustements, appuyez sur la touche **EXIT** pour sortir du menu.



<sup>1</sup> *Audyssey Dynamic Volume* résout le problème de différences marquées dans le volume entre des programmes de TV, annonces et entre les sections de haut et sous volume d'un film. *Audyssey Dynamic EQ* est intégré avec *Dynamic Volume* pour adapter le volume automatiquement, et la perception de réponse basse, la balance, impression Surround et la clarté de dialogue reste égal.

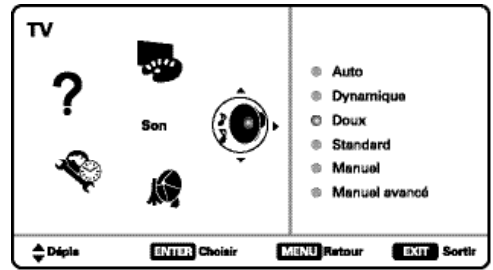

ÉCRAN DE MENU PRINCIPAL

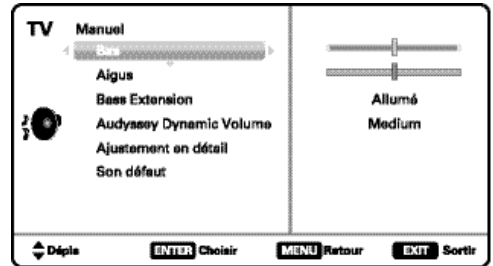

ÉCRAN PARAMÈTRES MANUELS

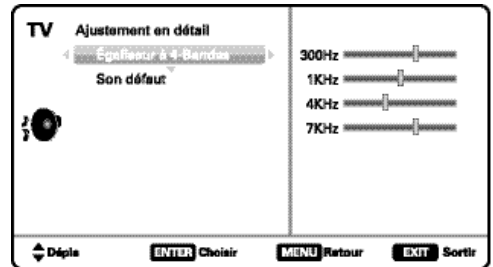

ÉCRAN PARAMÈTRES MANUELS AVANCÉS

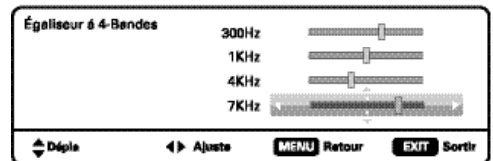
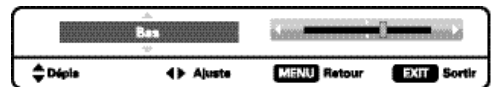

ÉCRAN EXEMPLES D'AJUSTEMENTS DE VALEUR





# ENTRÉE USB

## LECTEUR DES PHOTOS

Voir des photos sur la TVHD en utilisant un dispositif de mémoire de masse USB.

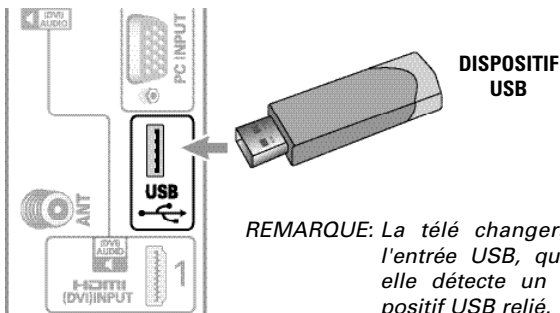

**REMARQUE:** La télé changera à l'entrée USB, quand elle détecte un dispositif USB relié.

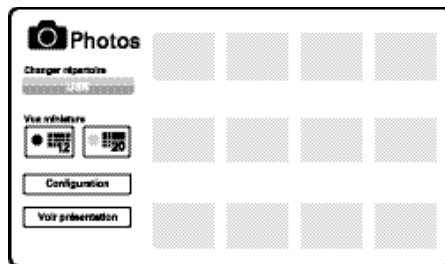

ÉCRAN VU MINIATURE

**REMARQUE:** Une icône de vu miniature apparaîtra si la photo ne peut pas être décodée ou si n'existent pas des données de vue miniature.

## UTILISATION DU LECTEUR DE PHOTOS

Appuyez sur **ENTER** sur le vu miniature de la photo pour habilitier les fonctions de *Tourner*, *Vu complète* et *Voir présentation*.

En étant sur le Vu complète :

Utilisez les touches **CURSEUR** ◀ ▶ pour changer de photo.

Appuyez sur **ENTER** pour montrer le menu avec les options de vu complète.

## AJUSTEMENT PRÉSENTATION

Dans le menu d'ajustements de Présentation vous pouvez activer les fonctions d'Aléatoire et Changement rapide.

Appuyez sur **ENTER** sur *Voir présentation* depuis l'écran de vu miniature ou depuis le menu d'options de vue complète, pour commencer la présentation depuis la photo choisie.

## MENU DU REPRODUCTEUR

Pour montrer le menu USB, appuyez sur **MENU** en étant sur Vu complète ou Voir présentation.

**Ajustement Image** – Ajustement *Couleur*, *Teinte*, *Contraste*, *Luminosité*, *Netteté* et *Contraste dynamique*.

**REMARQUE:** Les ajustements d'image sont indépendants des ajustements des entrées TV et AV.

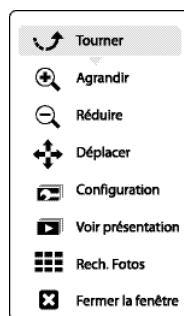

MENU D'OPTIONS DE VU COMPLÈTE

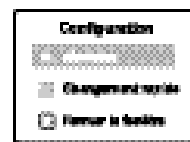

AJUSTEMENTS COMMENCER LA PRÉSENTATION

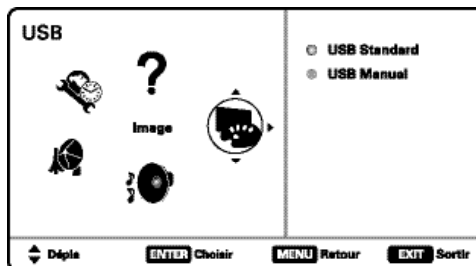

ÉCRAN DE MENU PRINCIPAL DE USB



# BRANCHEMENTS ET CONFIGURATION DU PC

On peut utiliser votre TV HD comme un moniteur d'ordinateur. Branchez l'ordinateur et le téléviseur en utilisant un câble de moniteur approprié.



Avant de brancher le moindre câble, débranchez les prises de courant du Téléviseur TVN et de l'ordinateur.



Allumez le TVN et tout autre appareil externe avant d'allumer l'ordinateur.

**Pour éviter un état "Hors limite", s'il vous plaît, changez la résolution de votre PC à une compatible avec votre TVHD.**

*REMARQUE : Si l'ordinateur a seulement une sortie DVI, un adaptateur DVI à RGB sera nécessaire. (adaptateur non fournis)*

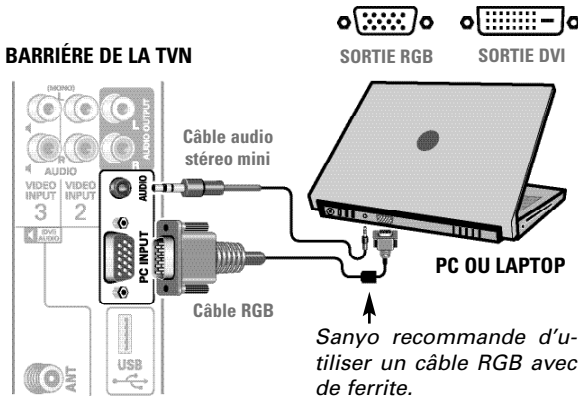



Sanyo recommande d'utiliser un câble RGB avec de ferrite.

## Écran PC portable

Si vous utilisez votre TV HD Sanyo pour voir l'image d'un PC portable, il faut d'appuyer sur la touche Fn (ou FN) plus la touche de la fonction appropriée (F5, F7, F8, etc.) dans le portable. Ceci va faire changer entre les différentes manières de montrer l'image du portable.

Les manières de montrer l'image dans le portable peuvent être : image sur le PC portable, image sur le PC portable plus la TV HD ou, image sur la TV HD.

Maintenez  et appuyez sur 

*REMARQUE: Les symboles des touches Fn et de la fonction dans le clavier du PC portable, peuvent varier entre une marque et une autre.*

## Configuration du PC

**Auto-ajustement** – Ajuste automatiquement la position d'image, le dot clock et la phase.

**Dot Clock** – Ajustez la fréquence de balayage pour la synchroniser à celle du PC.

**Phase** – Réglez la phase lorsque l'image devient floue ou tremblante.

**Position H** – Déplace l'image horizontalement

**Position V** – Déplace l'image verticalement

**Economie d'énergie** – Permet à la TVHD de se tourner au mode d'attente quand l'ordinateur est non utilisable.

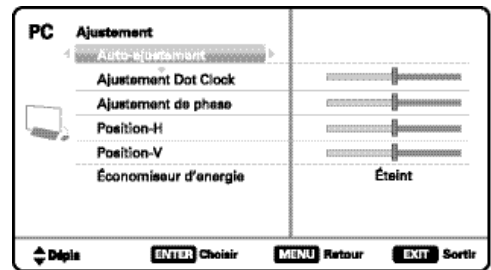

ÉCRAN DE CONFIGURATION DU PC

## PC Image et Son

**Standard** – Charge les valeurs prédéterminées d'Image et Son.

**Manuel** – Ajuste le *Contraste*, *Luminosité* et *Température de couleur* de l'écran, ou *Bas* et *Aigus* de la TVHD.

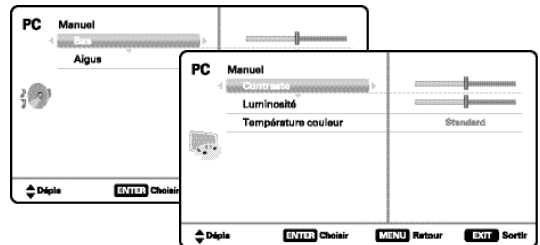

ÉCRANS DE PC IMAGE ET SON (MANUEL)

*REMARQUE: Ces arrangements n'affectent pas la vision normale de la TV*



## GARANTIE LIMITÉE D'UN AN POUR PIÈCE ET MAIN-D' ŒUVRE

CETTE GARANTIE LIMITÉE POUR PIÈCE ET MAIN-D' ŒUVRE N'EST VALABLE QUE SUR LES TÉLÉVISEURS SANYO ACHETÉS ET UTILISÉS AUX ÉTATS-UNIS D'AMÉRIQUE, AU CANADA, ET À PORTO RICO, À L'EXCLUSION DE TOUT AUTRE TERRITOIRE ET PROTECTORAT DES ÉTATS-UNIS D'AMÉRIQUE.

CETTE GARANTIE LIMITÉE NE S'APPLIQUE QU'AU PREMIER ACHETEUR; ELLE NE S'APPLIQUE PAS AUX PRODUITS UTILISÉS À DES FINS INDUSTRIELLES OU COMMERCIALES.

### APPLICATION DE LA GARANTIE

**PENDANT UN AN** à compter de la date d'achat chez le revendeur d'origine, Sanyo Manufacturing Corporation (SMC) garantit que ce téléviseur est exempt de tout défaut de pièce et main-d'œuvre dans des conditions d'utilisation normale, tant pour les pièces que pour la main-d'œuvre.

Pendant les **90 PREMIERS JOURS** à compter de la date d'achat chez le revendeur d'origine, Sanyo Manufacturing Corporation remplacera tout téléviseur présentant des défauts par un échange chez le détaillant. **Pour assurer une application correcte de la garantie, veuillez conserver l'original du reçu de vente faisant apparaître la date, comme preuve d'achat. Retournez le téléviseur défectueux au détaillant accompagné du reçu et de tous les accessoires inclus, tels que la télécommande. Le téléviseur défectueux sera échangé contre un appareil du même modèle ou d'un modèle de remplacement d'une valeur égale, s'il y a lieu. Le modèle de remplacement dépendra de la disponibilité, à la seule discrétion de Sanyo Manufacturing Corporation.**

LA GARANTIE EXPOSÉE AUX PRÉSENTES EST EXCLUSIVE EST REMPLACE TOUTE AUTRE GARANTIE DE QUALITÉ MARCHANDE OU ADAPTÉE À UN BUT PARTICULIER.

### OBLIGATIONS

Pendant un an à compter de la date d'achat, Sanyo Manufacturing Corporation (SMC) garantit que ce téléviseur est exempt de tout défaut de pièce et main-d'œuvre dans des conditions d'utilisation normale. Au titre de cette garantie et au cours des **90 premiers jours**, Sanyo Manufacturing Corporation fournira un nouveau téléviseur par un échange chez le détaillant pour tout défaut ou dysfonctionnement.

### COMMENT BÉNÉFICIER DE CETTE GARANTIE

**Veuillez appeler le 1-800-877-5032.** Munissez-vous du numéro de modèle du téléviseur et de son numéro de série lorsque vous nous appelez. Les numéros de modèle et de série sont **imprimés sur une étiquette figurant** au dos de l'appareil.

**Pour attention au client, appelez gratuitement à 1-800-877-5032**

Cette garantie expose des droits contractuels spécifiques; les acheteurs au détail peuvent bénéficier de droits statutaires qui varient d'un État ou d'une province à l'autre.

(Date d'entrée en vigueur : le 1er mars 2007)

**Votre TVHD Sanyo est enregistré au moment de l'achat, svp gardez votre reçu d'achat.**

À titre de protection en cas de vol ou de perte de ce produit, veuillez indiquer ci-dessous les renseignements demandés et **GARDER CETTE FEUILLE EN LIEU SÛR, AVEC VOS PAPIERS PERSONNELS.**

N° de modèle \_\_\_\_\_ Date d'achat \_\_\_\_\_

N° de série \_\_\_\_\_ Prix d'achat \_\_\_\_\_

(Indiqué à l'arrière de l'appareil)

Lieu d'achat \_\_\_\_\_

# SANYO

Sanyo Manufacturing Corp.  
3333 Sanyo Road, Forrest City, AR 72335

Besoin d'aide?



[www.sanyoctx.com](http://www.sanyoctx.com)



1-800-877-5032

51

**For assistance:**

Visit our Web site:  
**[www.sanyoctx.com](http://www.sanyoctx.com)**

or call toll free:  
**1-800-877-5032**

**We'll be glad to Help**

**SANYO**

Sanyo Manufacturing Corp.  
3333 Sanyo Road, Forrest City, AR 72335

Printed in Mexico SMC, March 2010  
Impreso en México SMC, marzo 2010  
Imprimé aux. Mexique SMC, mars 2010

V51-P / 42-N7AL 46-R7BK / GXEA