



**Contact SAMSUNG WORLD-WIDE**

If you have any questions or comments relating to Samsung products, please contact the SAMSUNG customer care center.

**Comment contacter Samsung dans le monde**

Si vous avez des suggestions ou des questions concernant les produits Samsung, veuillez contacter le Service Consommateurs Samsung.

**Contacte con SAMSUNG WORLD-WIDE**

Si tiene alguna pregunta o comentario referente a nuestros productos, por favor contacte con nuestro Servicio de Atención al Cliente.

Country	Customer Care Center ☎	Web Site	Address
CANADA	1-800-SAMSUNG (7267864)	www.samsung.com/ca	Samsung Electronics Canada Inc., Customer Service 55 Standish Court Mississauga, Ontario L5R 4B2 Canada
			Samsung Electronique Canada Inc., Service à la Clientèle 55 Standish Court Mississauga, Ontario L5R 4B2 Canada
U.S.A	1-800-SAMSUNG (7267864)	www.samsung.com	Samsung Electronics America, Inc. 105 Challenger Road Ridgefield Park, NJ 07660-0511



**LN-S5797D**

**TFT-LCD TELEVISION**

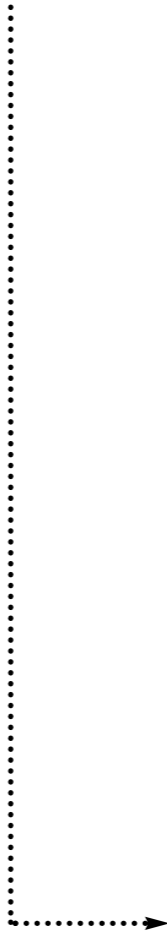

**Owner's Instructions**

This device is a Class B digital apparatus.

Register your product at  
[www.samsung.com/global/register](http://www.samsung.com/global/register)

#### Precautions When Displaying a Still Image

A still image may cause permanent damage to the TV screen.

- Do not display a still image on the LCD panel for more than 2 hours as it can cause screen image retention. This image retention is also known as "screen burn". To avoid such image retention, reduce the degree of brightness and contrast of the screen when displaying a still image.
-  Watching the LCD TV in 4:3 format for a long period of time may leave traces of borders displayed on the left, right and center of the screen caused by the difference of light emission on the screen. Playing a DVD or a game console may cause a similar effect to the screen. Damages caused by the above effect are not covered by the Warranty.
- Displaying still images from Video games and PC for longer than a certain period of time may produce partial after-images. To prevent this effect, reduce the 'brightness' and 'contrast' when displaying still images.

#### Précautions à prendre lors de l'affichage d'une image fixe

Une image fixe peut causer des dommages irrémediables à l'écran du téléviseur.

- N'affichez pas une image fixe sur l'écran LCD plus de 2 heures. Cela pourrait provoquer une rémanence de l'image à l'écran. Cette rémanence de l'image est également appelée "brûlure de l'écran". Pour éviter une telle rémanence de l'image à l'écran, réduisez la luminosité et le contraste de l'écran lorsque vous laissez une image fixe affichée.
-  Regarder l'écran LCD du téléviseur en format 4:3 pendant une longue période peut laisser des traces de bordures à gauche, à droite et au centre de l'écran, à cause de la différence d'émission de lumière sur l'écran. La lecture d'un DVD ou l'utilisation d'une console de jeu peut avoir un effet similaire sur l'écran. Les dommages provoqués par les effets qui précèdent ne sont pas couverts par la garantie.
- L'affichage d'images fixes de jeux vidéo et d'ordinateurs pendant plus longtemps qu'une période spécifique peut provoquer des rémanences. Pour éviter cela, réduisez la "luminosité" et le "contraste" lors de l'affichage d'images fixes.

#### Precauciones al mostrar en la pantalla una imagen fija

La imagen fija puede causar daños permanentes en la pantalla del televisor.

- No deje una imagen fija en la pantalla LCD durante más de dos horas ya que se podría producir una retención de la imagen en la pantalla. Este fenómeno de retención de imágenes también se denomina "quemadura de pantalla". Para evitar que se produzca esa persistencia de la imagen, reduzca el nivel de luminosidad y de contraste de la pantalla cuando muestre imágenes fijas.
-  El uso del televisor LCD en formato 4:3 durante un tiempo prolongado puede dejar rastros de bordes en las partes izquierda, derecha y central de la pantalla debido a las diferencias en la emisión luminica de la pantalla. La reproducción de un DVD o el uso de una consola de videojuegos pueden provocar un efecto similar en la pantalla. Reproducir un DVD o una videoconsola puede causar un efecto similar en la pantalla. La garantía no cubre estos daños.
- Ver imágenes fijas de videojuegos y PC durante más tiempo del indicado puede producir restos de imágenes parciales. Para evitar este efecto, reduzca el 'brillo' y el 'contraste' cuando vea imágenes fijas.

# Contents

## GENERAL INFORMATION

- List of Features ..... 3
- Accessories ..... 3
- Viewing the Control Panel ..... 4
- Viewing the Connection Panel ..... 5
- Remote Control ..... 7
- Installing Batteries in the Remote Control ..... 8

## CONNECTIONS

- Connecting VHF and UHF Antennas ..... 8
- Connecting Cable TV ..... 9
- Connecting a VCR ..... 10
- Connecting an S-VHS VCR ..... 10
- Connecting a Camcorder ..... 11
- Connecting a DVD Player ..... 11
- Connecting a DVD Player/Set-Top Box via DVI ..... 12
- Connecting a DVD Player/Set-Top Box via HDMI ..... 12
- Connecting a Digital Audio System ..... 13
- Connecting an Amplifier/DVD Home Theater ..... 13
- Connecting a PC ..... 14

## OPERATION

- Turning the TV On and Off ..... 15
- Plug & Play Feature ..... 15
- Dynamic Menus and On-Screen Displays ..... 17
- Navigating Menus by Using the Menu Map ..... 18
- Selecting a Menu Language ..... 19
- Memorizing Channels ..... 20
- Changing Channels ..... 22
- Setting Up Your Remote Control ..... 23
- Remote Control Codes ..... 25
- Setting the Clock ..... 28
- Setting the On/Off Timer ..... 30
- Setting the Sleep Timer ..... 31
- Viewing an External Signal Source ..... 32
- Assigning Names to External Input Mode ..... 33

## CHANNEL CONTROL

- Selecting Your Favorite Channels ..... 34
- Viewing the Channel Lists ..... 35
- Adding and Erasing Channels ..... 36
- Labeling the Channels ..... 37
- Fine Tuning Analog Channels - Analog ..... 38
- Checking the Digital-Signal Strength - Digital ..... 39
- LNA (Low Noise Amplifier) ..... 40

## PICTURE CONTROL

- Picture Control ..... 41
- Customizing the Picture Settings ..... 42
- Changing the Picture Size ..... 44
- Using the Color Weakness Enhancement Feature ..... 45
- Digital Noise Reduction ..... 46
- DNLe (Digital Natural Image engine) ..... 47
- Setting the Film Mode ..... 48
- Viewing Picture-In-Picture ..... 49
- Changing the Size of the Sub (PIP) Picture ..... 50
- Changing the Location of the Sub (PIP) Picture ..... 51
- Selecting a Signal Source (Air or Cable) for PIP ..... 52
- Changing the Channel of the Sub (PIP) Picture ..... 53
- Freezing the Picture ..... 54
- Setting the Blue Screen Mode ..... 55

## SOUND CONTROL

- Sound Control ..... 56
- Customizing the Sound ..... 57
- Setting the SRS TruSurround XT ..... 58
- Auto Volume ..... 59
- Choosing a Multi-Channel Sound (MTS) track - Digital ..... 60
- Choosing a Multi-Channel Sound (MTS) track - Analog ..... 61
- Selecting the Internal Mute ..... 62
- Selecting the Sound Select ..... 63
- Setting the On/Off Melody ..... 64

## SPECIAL FEATURES

- Setting the Function Help ..... 65
- Using the Energy Saving Feature ..... 66
- Menu Transparency Level ..... 67
- Using Game Mode ..... 68
- Using the V-Chip ..... 69
- How to Enable/Disable the Rating Controls ..... 70
- How to Set up Restrictions Using "TV Parental Guidelines" ..... 71
- How to Set up Restrictions Using "MPAA Rating" ..... 73
- Important Notes About Parental Locks ..... 74
- How to Set up Restrictions Using Canadian English ..... 75
- How to Set up Restrictions Using Canadian French ..... 77
- Using the V-Chip for Digital channels ..... 79
- Viewing Closed Captions (On-Screen Text Messages) - Analog ..... 81
- Viewing Closed Captions (On-Screen Text Messages) - Digital ..... 83
- Setting the Blue Eye ..... 85



# Contents

## PC DISPLAY

■ Setting Up Your PC Software (Windows Only).....	86
■ Display Modes .....	86
■ Adjusting the Picture Quality .....	87
■ Changing the Picture Position .....	88
■ Adjusting the Picture Quality and Position Automatically .....	89
■ Changing the Picture Size (PC Mode) .....	90
■ Viewing the Current Resolution .....	91
■ Initializing the Picture Settings.....	92

## APENDIX

■ Identifying Problems .....	93
■ Installing the Stand .....	94
■ Disconnecting the Stand.....	94
■ Installing the Wall Mount Kit .....	95
■ Using the Anti-Theft Kensington Lock .....	97
■ Specifications .....	97
■ Dimensions .....	98

Symbol



Press



Note

## General Information

### List of Features

- ♦ Easy-to-operate remote control
- ♦ Navigating Menus by Using the Menu Map
- ♦ Automatic timer to turn the TV on and off at any time you choose
- ♦ Adjustable picture and sound settings and the ability to memorize your favorite settings
- ♦ Automatic channel tuning for up to 181 channels
- ♦ A special filter to reduce or eliminate reception problems
- ♦ Fine tuning control for the sharpest picture possible
- ♦ A built-in multi-channel sound decoder for stereo and bilingual listening
- ♦ Built-in, dual channel speakers
- ♦ A special sleep timer
- ♦ Picture-in-Picture capability that lets you watch two channels at once
- ♦ Widescreen TV with adjustable image size
- ♦ Life-like clear images provided by DNIe technology
- ♦ Color Weakness mode
- ♦ Digital Input (HDMI/DVI IN) jack
- ♦ Digital Audio Output (OPTICAL) jack
- ♦ Game mode
- ♦ Easy-to-use channel manager menu.

### Accessories

Please make sure the following items are included with your LCD TV.  
If any items are missing, contact your dealer.

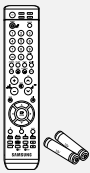

Remote Control & Batteries (AAA x 2)  
(BN59-00553A)

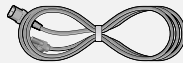

Power Cord  
(3903-000085)

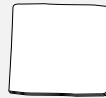

Cleaning Cloth  
(BN63-01798A)

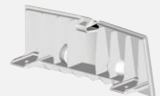

Cover-Bottom  
(BN63-01806A)



RF Cable  
(AA39-00039A)

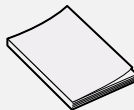

Owner's Instructions

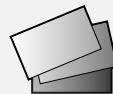

Warranty Card / Registration  
Card / Safety Guide Manual  
(Not available in all locations)

## Viewing the Control Panel

### Buttons on the Lower-Right Part of the Panel

The buttons on the lower-right panel control your TV's basic features, including the on-screen menu. To use the more advanced features, you must use the remote control.

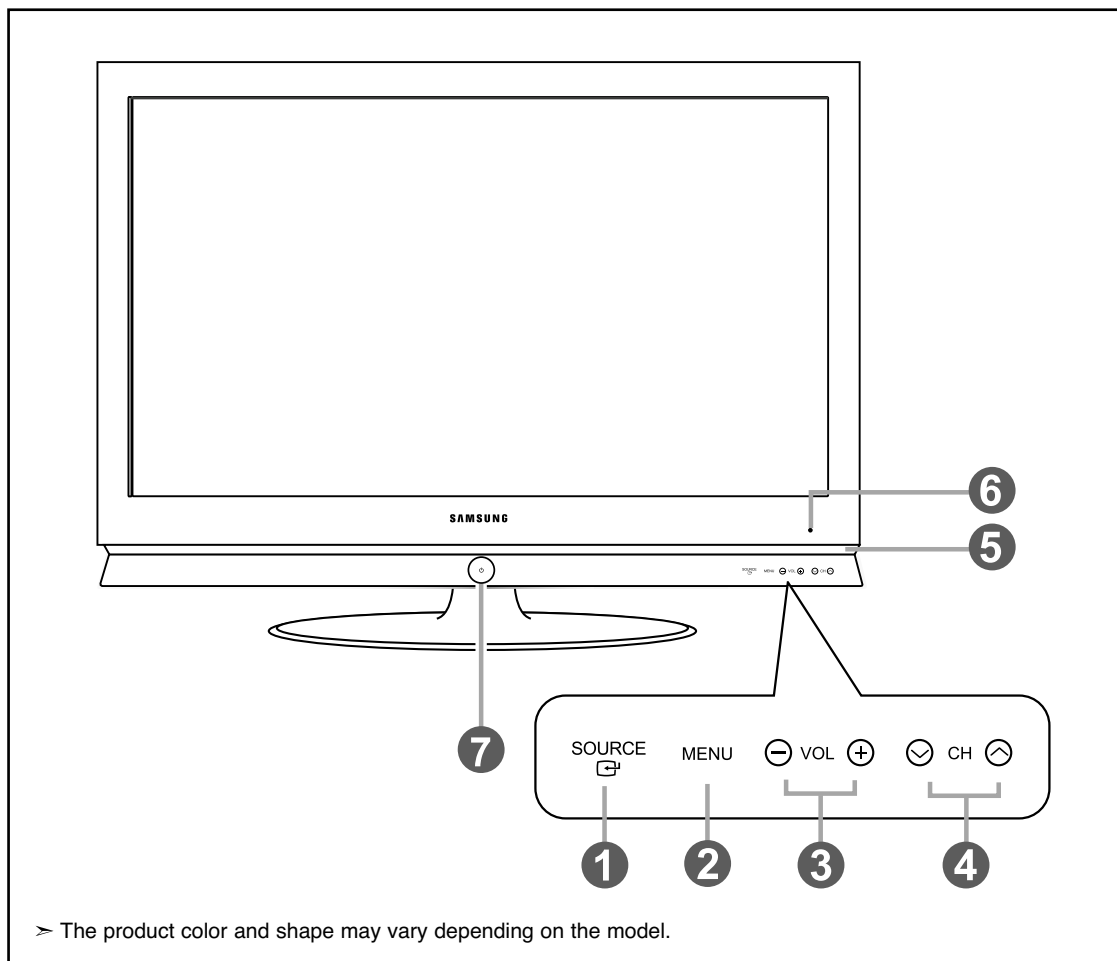





#### 1 SOURCE

Toggles between all the available input sources (TV, AV1, AV2, S-Video1, S-Video2, Component1, Component2, PC, HDMI1, HDMI2).  
In the on-screen menu, use this button as you would use the **ENTER**  button on the remote control.





#### 2 MENU

Press to see an on-screen menu of your TV's features.

#### 3 VOL

Press to decrease or increase the volume.  
In the on-screen menu, use the  VOL  buttons as you would use the  and  buttons on the remote control.

#### 4 CH

Press to change channels.  
In the on-screen menu, use the  CH  buttons as you would use the  and  buttons on the remote control.

#### 5 SPEAKERS

#### 6 REMOTE CONTROL SENSOR

Aim the remote control towards this spot on the TV.

#### 7 (POWER)

Press to turn the TV on and off.

#### POWER INDICATOR

Blinks and turns off when the power is on and lights up in stand-by mode.

## Viewing the Connection Panel

### Rear Panel Jacks

Use the rear panel jacks to connect A/V components that will be connected continuously, such as VCR or DVD players. For more information on connecting equipment, see pages 8-14.

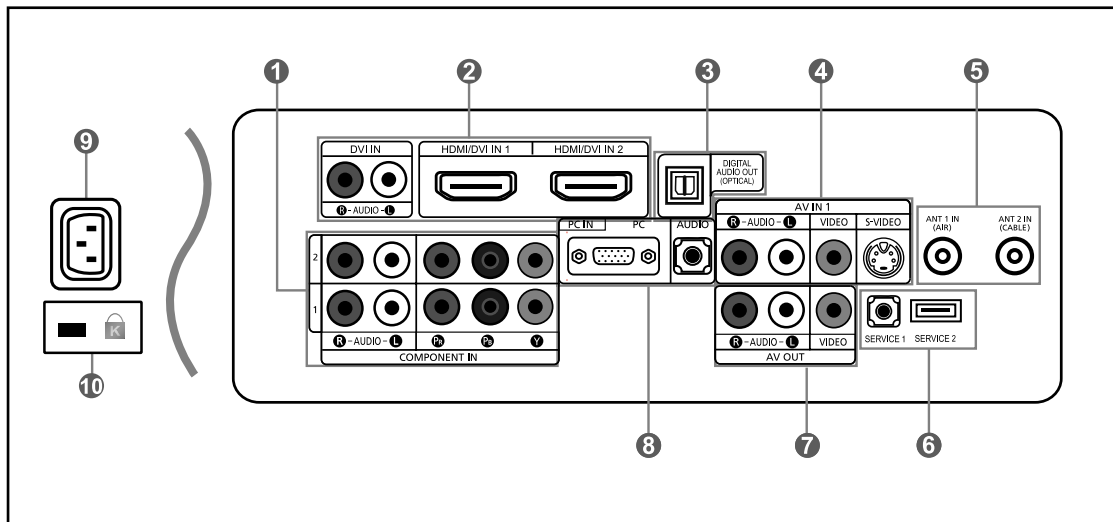

#### ❶ COMPONENT IN 1,2

Connect Component video/audio.

#### ❷ DVI IN, HDMI/DVI IN 1/2

Connect to the HDMI jack of a device with an HDMI output.

Use the HDMI/DVI terminal for DVI connection to an external device with a DVI output. You should use the DVI to HDMI cable or DVI-HDMI adapter (DVI to HDMI) for video connection, and the DVI-IN 'R-AUDIO-L' terminal for audio.

- HDMI/DVI IN terminal does not support PC.

- No sound connection is needed for an HDMI to HDMI connection. Sound connection is only needed for HDMI to DVI.

#### ❸ DIGITAL AUDIO OUT (OPTICAL)

Connect to a Digital Audio component.

#### ❹ AV IN 1

Video and audio inputs for external devices, such as a camcorder or VCR.

##### S-VIDEO IN

Connect an S-Video signal from a camcorder or VCR.

#### ❺ ANT 1 IN/ANT 2 IN

Connect to an antenna or cable TV system.

#### ❻ SERVICE 1/SERVICE 2

Connectors for service only.

#### ❼ AV OUT

Connect to the audio input jacks on your Amplifier/ Home theater.

#### ❽ PC IN

Connect to the video and audio output jacks on your PC.

#### ❾ POWER INPUT

Connect the supplied power cord.

#### ❿ KENSINGTON LOCK

The Kensington lock (optional) is a device used to physically fix the system when used in a public place. If you want to use a locking device, contact the dealer where you purchased the TV.

> The place of the Kensington Lock may be different depending on its model.

## Side Panel Jacks

Use the left side panel jacks to connect a component that is used only occasionally, such as a camcorder or video game. (See page 11)

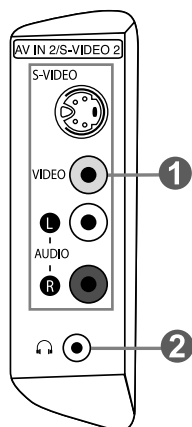

❶ **AV IN 2**

Video and audio inputs for external devices.

**S-VIDEO 2**

Video inputs for external devices with an S-Video output.

❷ **HEADPHONE**

Connect a set of external headphones for private listening.



## Remote Control

You can use the remote control up to a distance of about 23 feet from the TV. When using the remote, always point it directly at the TV. You can also use your remote control to operate your VCR, Cable box, DVD player, or Set-Top Box.

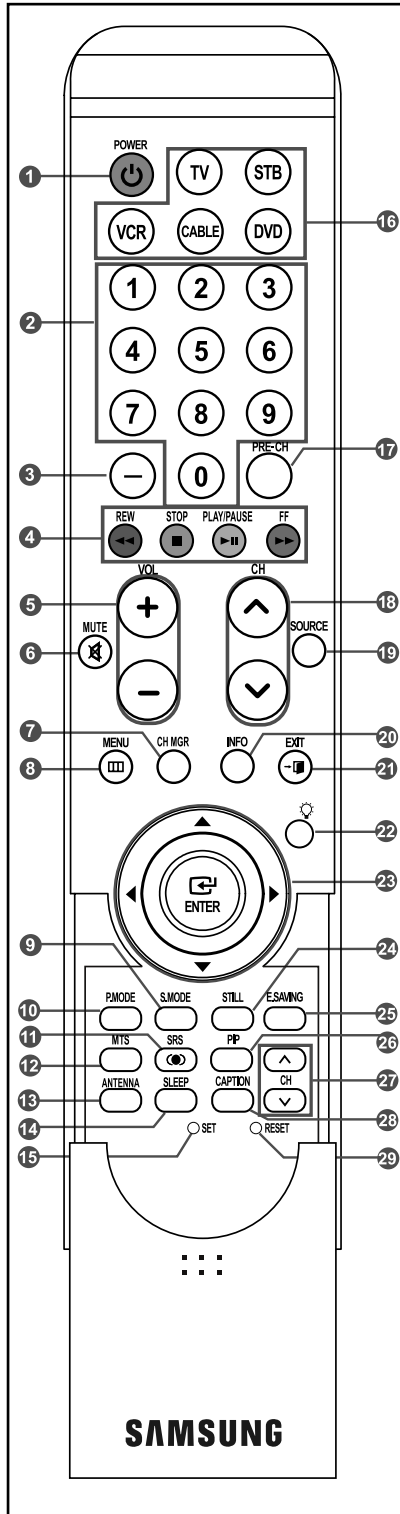

- 1 POWER** Turns the TV on and off.
- 2 NUMERIC BUTTONS** Press to change the channel.
- 3 -** Press to select additional channels (digital and analog) being broadcast by the same station. For example, to select channel "54-3", press "54", then press "-" and "3".
- 4 VCR/DVD Functions**
  - Rewind
  - Stop
  - Play/Pause
  - Fast/Forward
- 5 VOL** / Press to increase or decrease the volume.
- 6 MUTE** Press to temporarily cut off the sound.
- 7 CH MGR** Display Channel Lists on the screen.
- 8 MENU** Displays the main on-screen menu.
- 9 S.MODE** Sound mode selection.
- 10 P.MODE** Picture effect selection.
- 11 SRS** Selects SRS TruSurround XT mode.
- 12 MTS** Press to choose stereo, mono or Separate Audio Program (SAP broadcast).
- 13 ANTENNA** Press to select "AIR" or "CABLE".
- 14 SLEEP** Press to select a preset time interval for automatic shut off.
- 15 SET** Sets the remote to control your TV, VCR, Cable, DVD, or Set-Top Box.
- 16 TV, STB, DVD, CABLE, VCR** Press to operate your TV, STB, DVD, CABLE (box), or VCR.
- 17 PRE-CH** Tunes to the previous channel.
- 18 CH** / Press to change channels.
- 19 SOURCE** Press to display all of the available video sources.
- 20 INFO** Press to display information on the TV screen.
- 21 EXIT** Press to exit the menu.
- 22** When pressing this button, a number of buttons on the remote control (e.g. selecting other device, numeric, MUTE, MENU, EXIT, VOL and CH buttons) light up for a few seconds and then turn off to save power. This function is to conveniently use the remote control at night or when dark.
- 23 UP** / **DOWN** / **LEFT** / **RIGHT** / **ENTER** Use to select on-screen menu items and change menu values.
- 24 STILL** Press to stop the action during a particular scene. Press again to resume normal video.
- 25 E.SAVING** Adjusts screen brightness to save energy.
- 26 PIP** Picture-in Picture ON/OFF.
- 27 CH** Displays the available channels in sequence. (These buttons change channels in the PIP window only.)
- 28 CAPTION** Controls the caption decoder.
- 29 RESET** When your remote does not work, change the batteries and press the RESET button for 2-3 seconds before use.

## Installing Batteries in the Remote Control

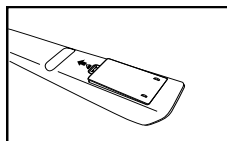
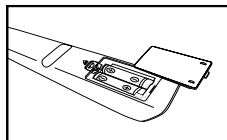
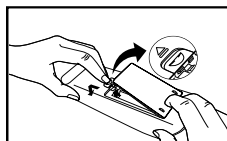

1. Lift the cover at the back of the remote control upward as shown in the figure.
  2. Install two AAA size batteries.
    - > Make sure to match the "+" and "-" ends of the batteries with the diagram inside the compartment.
  3. Replace the cover.
    - > Remove the batteries and store them in a cool, dry place if you won't be using the remote control for a long time.  
The remote control can be used up to about 23 feet from the TV.  
(Assuming typical TV usage, the batteries last for about one year.)
- > **If the remote control doesn't work, check the following:**
1. Is the TV power on?
  2. Are the plus and minus ends of the batteries reversed?
  3. Are the batteries drained?
  4. Is there a power outage, or is the power cord unplugged?
  5. Is there a special fluorescent light or neon sign nearby?

## Connections

### Connecting VHF and UHF Antennas

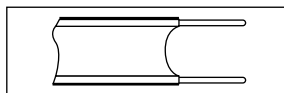

If your antenna has a set of leads that look like this, see "Antennas with 300  $\Omega$  Flat Twin Leads" below.

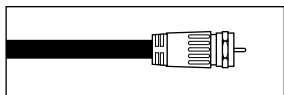

If your antenna has one lead that looks like this, see "Antennas with 75  $\Omega$  Round Leads".  
If you have two antennas, see "Separate VHF and UHF Antennas".

#### Antennas with 300 $\Omega$ Flat Twin Leads

If you are using an off-air antenna (such as a roof antenna or "rabbit ears") that has 300  $\Omega$  twin flat leads, follow the directions below.

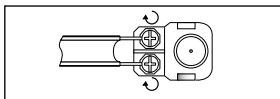

1. Place the wires from the twin leads under the screws on a 300-75  $\Omega$  adapter (not supplied).  
Use a screwdriver to tighten the screws.

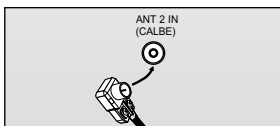

2. Plug the adaptor into the ANT 2 IN (CABLE) terminal on the back of the TV.

#### Antennas with 75 $\Omega$ Round Leads

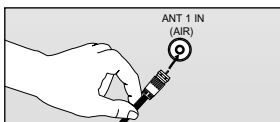

1. Plug the antenna lead into the ANT 1 IN (AIR) terminal on the back of the TV.

#### Separate VHF and UHF Antennas

If you have two separate antennas for your TV (one VHF and one UHF), you must combine the two antenna signals before connecting the antennas to the TV. This procedure requires an optional combiner-adaptor (available at most electronics shops).

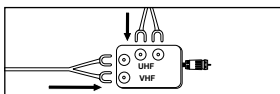

1. Connect both antenna leads to the combiner.

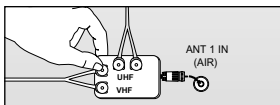

2. Plug the combiner into the ANT 1 IN (AIR) terminal on the bottom of the rear panel.

## Connecting Cable TV

To connect to a cable TV system, follow the instructions below.

### Cable without a Cable Box

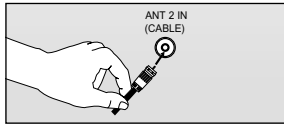

1. Plug the incoming cable into the ANT 2 IN (CABLE) terminal on the back of the TV.
  - Because this TV is cable-ready, you do not need a cable box to view unscrambled cable channels.

### Connecting to a Cable Box that Descrambles All Channels

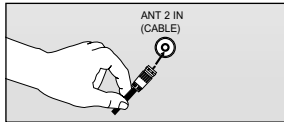
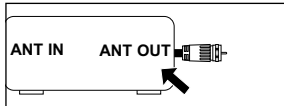

1. Find the cable that is connected to the ANT OUT terminal on your cable box.
  - This terminal might be labeled "ANT OUT", "VHF OUT" or simply, "OUT".
2. Connect the other end of this cable to the ANT 2 IN (CABLE) terminal on the back of the TV.

### Connecting to a Cable Box that Descrambles Some Channels

If your cable box descrambles only some channels (such as premium channels), follow the instructions below. You will need a two-way splitter, an RF (A/B) switch, and four lengths of RF cable. (These items are available at most electronics stores.)

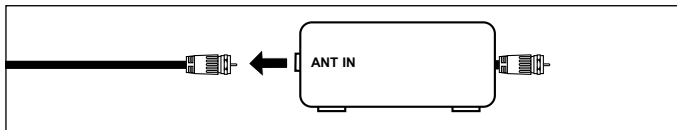

1. Find and disconnect the cable that is connected to the ANT IN terminal on your cable box.
  - This terminal might be labeled "ANT IN", "VHF IN" or simply, "IN".

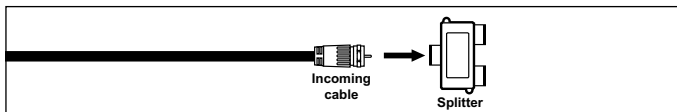

2. Connect this cable to a two-way splitter.

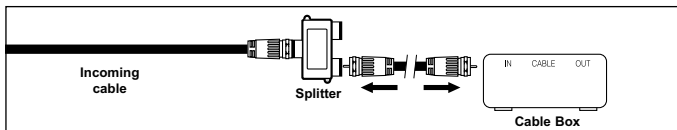

3. Connect an RF cable between an OUTPUT terminal on the splitter and the IN terminal on the cable box.

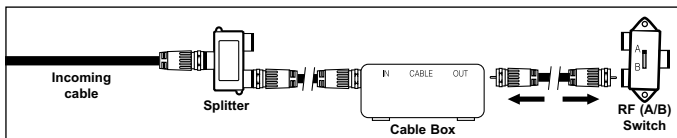

4. Connect an RF cable between the ANT OUT terminal on the cable box and the B-IN terminal on the RF (A/B) Switch.

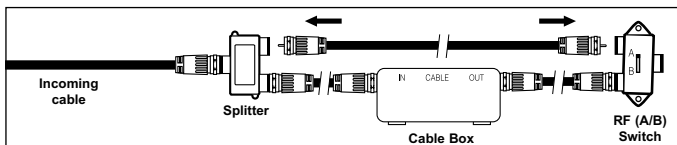

5. Connect another cable between the other OUT terminal on the splitter and the A-IN terminal on the RF (A/B) Switch.

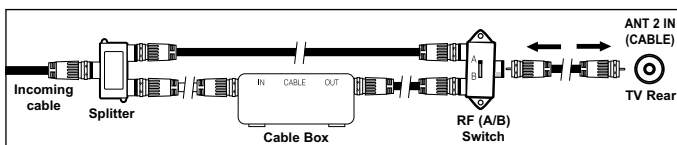

6. Connect the last RF cable between the OUT terminal on the RF (A/B) switch and the ANT 2 IN (CABLE) terminal on the rear of the TV.

After you have made this connection, set the A/B Switch to the "A" position for normal viewing. Set the A/B switch to the "B" position to view scrambled channels. (When you set the A/B Switch to "B", you will need to tune your TV to the cable box's output channel, which is usually channel 3 or 4.)

## Connecting a VCR

These instructions assume that you have already connected your TV to an antenna or a cable TV system (according to the instructions on pages 8-9). Skip step 1 if you have not yet connected to an antenna or a cable system.

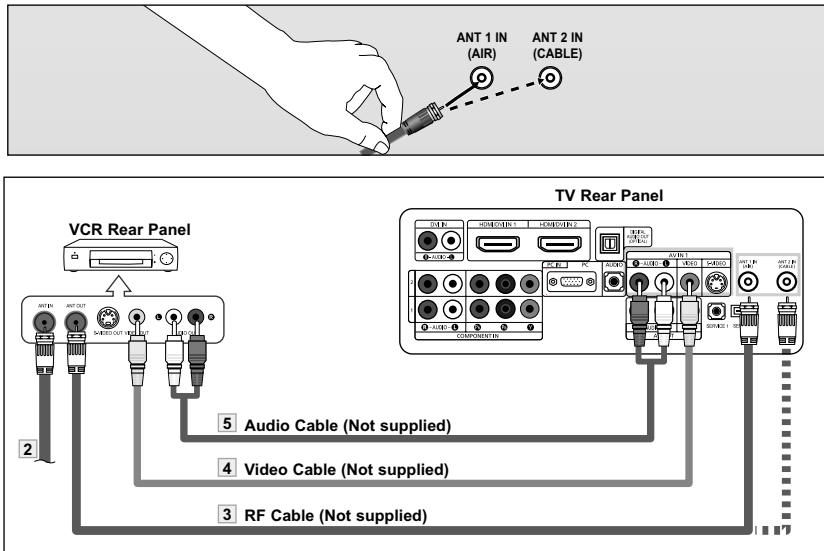

1. Unplug the cable or antenna from the back of the TV.
2. Connect the cable or antenna to the ANT IN terminal on the back of the VCR.
3. Connect an RF Cable between the ANT OUT terminal on the VCR and the ANT 1 IN (AIR) or ANT 2 IN (CABLE) terminal on the TV.
4. Connect a Video Cable between the VIDEO OUT jack on the VCR and the AV IN 1 [VIDEO] jack on the TV.
5. Connect Audio Cables between the AUDIO OUT jacks on the VCR and the AV IN 1 [R-AUDIO-L] jacks on the TV.

> If you have a "mono" (non-stereo) VCR, use a Y-connector (not supplied) to hook up to the right and left audio input jacks of the TV. If your VCR is stereo, you must connect two cables.

Follow the instructions in "Viewing a VCR or Camcorder Tape" to view your VCR tape.

- > Each external input source device has a different back panel configuration.
- > When connecting an external device, match the color of the connection terminal to the cable.

## Connecting an S-VHS VCR

Your Samsung TV can be connected to an S-Video signal from an S-VHS VCR. (This connection delivers a better picture as compared to a standard VHS VCR.)

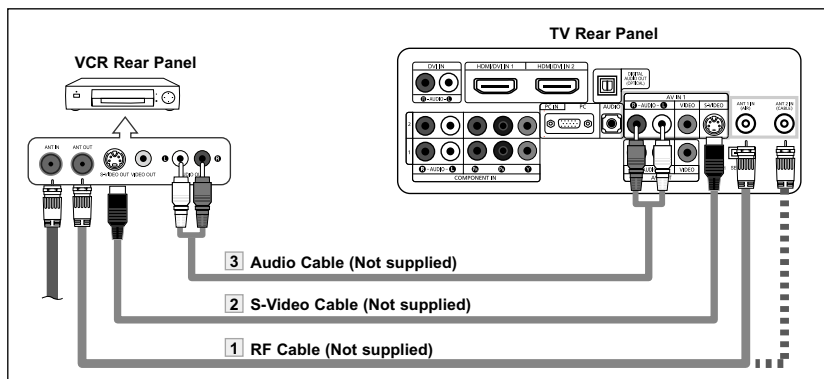

1. To begin, follow steps 1-3 in the previous section to connect the antenna or cable to your VCR and your TV.
2. Connect an S-Video Cable between the S-VIDEO OUT jack on the VCR and the AV IN 1 [S-VIDEO] jack on the TV.
3. Connect Audio Cables between the AUDIO OUT jacks on the VCR and the AV IN 1 [R-AUDIO-L] jacks on the TV.

An S-Video cable is usually included with an S-VHS VCR. (If not, check your local electronics store.)

- > Each external input source device has a different back panel configuration.
- > When connecting an external device, match the color of the connection terminal to the cable.

## Connecting a Camcorder

The side panel jacks on your TV make it easy to connect a camcorder to your TV. They allow you to view the camcorder tapes without using a VCR.

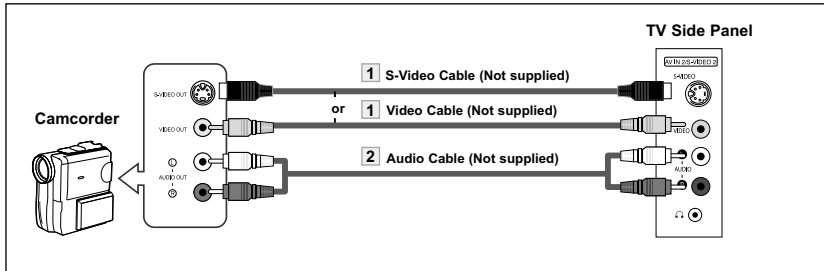

- Each external input source device has a different back panel configuration.
- When connecting an external device, match the color of the connection terminal to the cable.

1. Connect a Video Cable (or S-Video Cable )between the AV IN2 [VIDEO] (or S-VIDEO) jack on the TV and the VIDEO OUT (or S-VIDEO OUT ) jack on the camcorder.
2. Connect Audio Cables between the AV IN2 [R-AUDIO-L] jacks on the TV and the AUDIO OUT jacks on the camcorder.

## Connecting a DVD Player

The rear panel jacks on your TV make it easy to connect a DVD player to your TV.

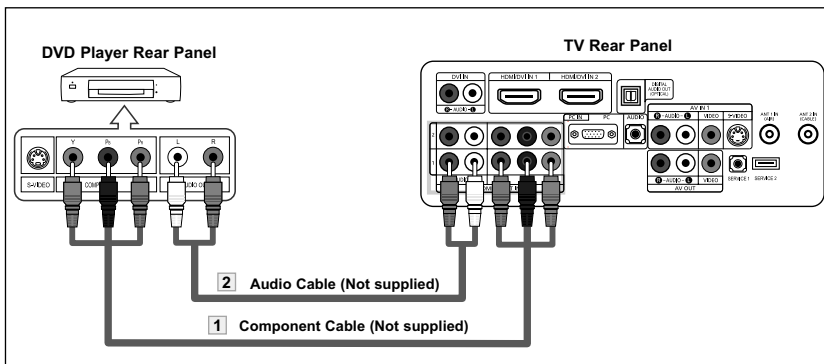

- Component video separates the video into Y (Luminance (brightness)), Pb (Blue) and Pr (Red) for enhanced video quality. Be sure to match the component video and audio connections. For example, if connecting the video cable to COMPONENT IN 1, connect the audio cable to COMPONENT IN 1 also.
- Each external input source device has a different back panel configuration.
- When connecting an external device, match the color of the connection terminal to the cable.

1. Connect a Component Cable between the COMPONENT IN 1 or 2 [P<sub>R</sub>, P<sub>B</sub>, Y] jacks on the TV and the COMPONENT [Y, P<sub>B</sub>, P<sub>R</sub>] jacks on the DVD player.
2. Connect Audio Cables between the COMPONENT IN 1 or 2 [R-AUDIO-L] jacks on the TV and the AUDIO OUT jacks on the DVD player.

## Connecting a DVD Player/Set-Top Box via DVI

This connection can only be made if there is a DVI Output connector on the external device.

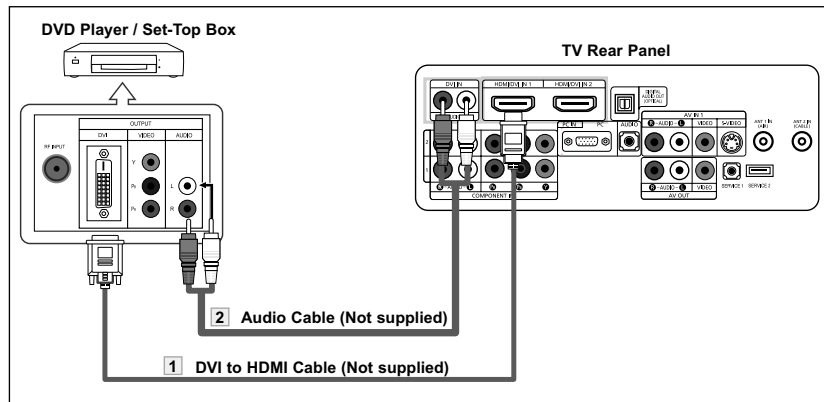

1. Connect a DVI to HDMI Cable or DVI-HDMI Adapter between the HDMI/DVI IN 1 or HDMI/DVI IN 2 connector on the TV and the DVI connector on the DVD player/Set-Top Box.
2. Connect Audio Cables between the DVI IN [R-AUDIO-L] jack on the TV and the AUDIO OUT jacks on the DVD player/Set-Top Box.

- Each external input source device has a different back panel configuration.
- When connecting an external device, match the color of the connection terminal to the cable.

## Connecting a DVD Player/Set-Top Box via HDMI

This connection can only be made if there is an HDMI Output connector on the external device.

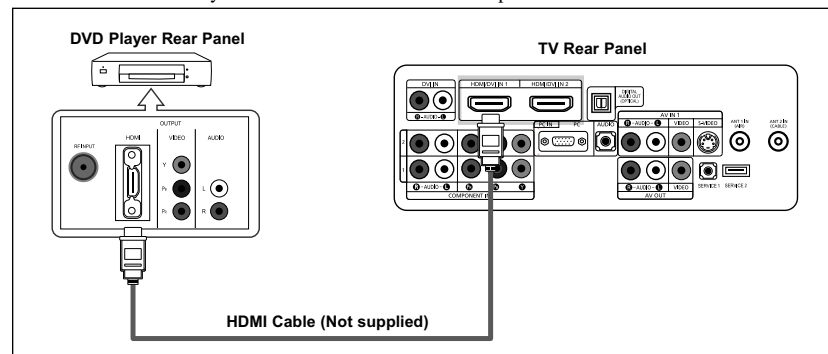

1. Connect an HDMI Cable between the HDMI/DVI 1 or HDMI/DVI 2 connector on the TV and the HDMI connector on the DVD player/Set-Top Box.

What is HDMI?

- HDMI, or high-definition multimedia interface, is a next-generation interface that enables the transmission of digital audio and video signals using a single cable without compression.
- "Multimedia interface" is a more accurate name for it especially because it allows multiple channels of digital audio (5.1 channels).

The difference between HDMI and DVI is that the HDMI device is smaller in size, has the HDCP (High Bandwidth Digital Copy Protection) coding feature installed, and supports multi-channel digital audio.

- Each external input source device has a different back panel configuration.
- When connecting an external device, match the color of the connection terminal to the cable.

## Connecting a Digital Audio System

The rear panel jacks on your TV make it easy to connect a Digital Audio System to your TV.

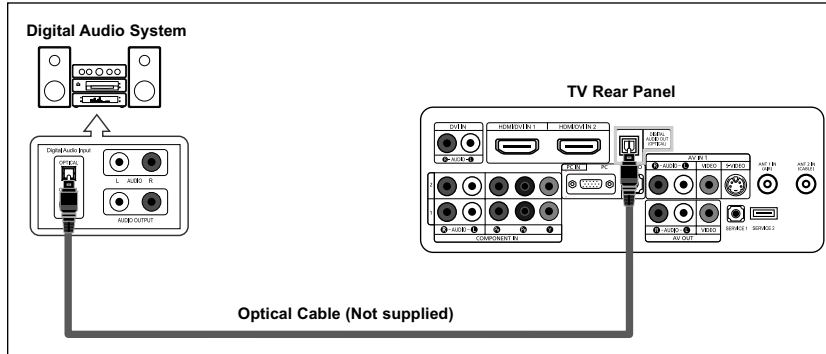

- Each external input source device has a different back panel configuration.
- When connecting an external device, match the color of the connection terminal to the cable.
- 5.1CH audio is possible when the TV is connected to an external device supporting 5.1CH.

1. Connect an Optical Cable between the DIGITAL AUDIO OUT (OPTICAL) jacks on the TV and the Digital Audio Input jacks on the Digital Audio System.

When a Digital Audio System is connected to the "DIGITAL AUDIO OUT (OPTICAL)" terminal: Decrease the gain (volume) of the TV, and adjust the volume level with the system's volume control.

## Connecting an Amplifier/DVD Home Theater

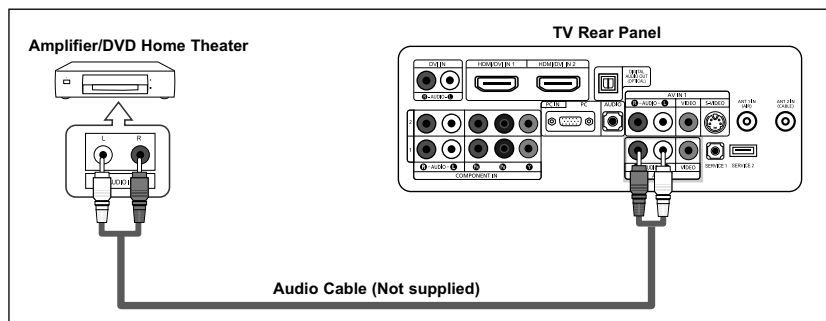

- Each external input source device has a different back panel configuration.
- When connecting an external device, match the color of the connection terminal to the cable.

1. Connect Audio Cables between the AUDIO OUT [R-AUDIO-L] on the TV and AUDIO IN [R-AUDIO-L] on the Amplifier/DVD Home Theater.

When an audio amplifier is connected to the "AV OUT [R-AUDIO-L]" terminals: Decrease the gain (volume) of the TV, and adjust the volume level with the Amplifier's volume control.

## Connecting a PC

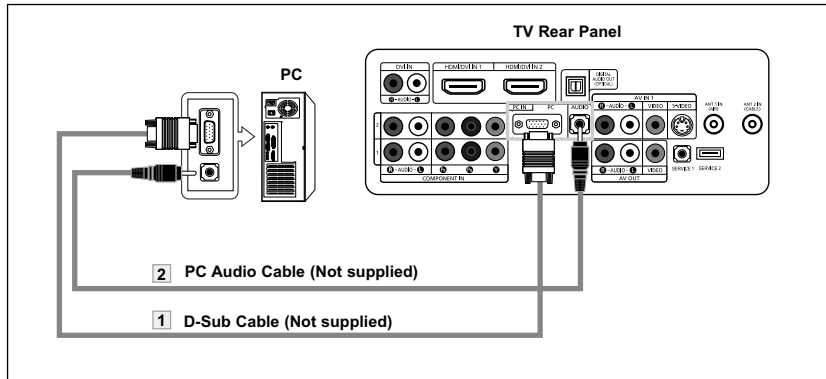

1. Connect a D-Sub Cable between PC IN [PC] connector on the TV and the PC output connector on your computer.
2. Connect a PC Audio Cable between PC IN [AUDIO] jack on the TV and the Audio Out jack of the sound card on your computer.

- Each external input source device has a different back panel configuration.
- When connecting an external device, match the color of the connection terminal to the cable.
- **The HDMI/DVI jacks do not support PC connection.**

	Internal Speakers			Audio Out (Optical, L/R Out)		
	RF	AV, S-Video	Component, PC, HDMI	RF	AV, S-Video	Component, PC, HDMI
<b>Internal Mute Off</b>	Speaker Output	Speaker Output	Speaker Output	Sound Output	Sound Output	Sound Output
<b>Internal Mute On</b>	Mute	Mute	Mute	Sound Output	Sound Output	Sound Output
<b>Video No Signal</b>	Mute	Mute	Mute	Mute	Mute	Mute

When "Internal mute" is set to "On", Sound menus except "Multi-Track Options" and "Digital Output" cannot be adjusted.



## Operation

### Turning the TV On and Off

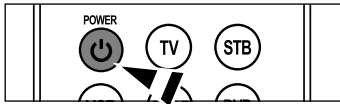

Press the **POWER** button on the remote control.  
You can also use the **POWER** button on the front of the panel.

### Plug & Play Feature

When the TV is initially powered on, two basic customer settings proceed automatically and subsequently:

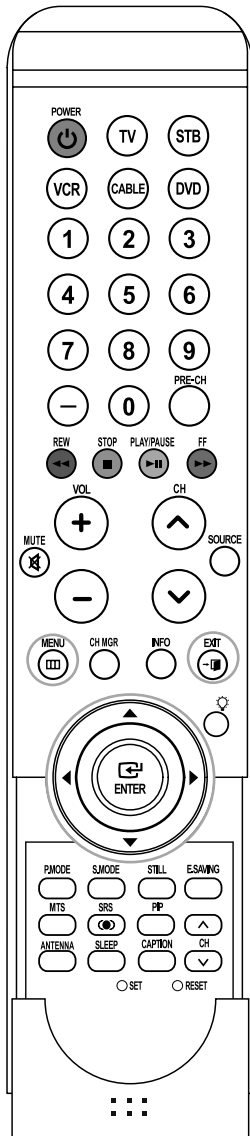

- 1 Press the **POWER** button on the remote control.  
The message "Menu language, Channels and Time will be set." is displayed.  
Press the **ENTER** button, then "Select the language of the OSD" menu is automatically displayed.



- 2 Press the **ENTER** button to enter the language. Press the **◀** or **▶** button to select language, then the **ENTER** button.  
"Select the antennas to memorize" menu is automatically displayed.



- 3 Press the **◀** or **▶** button to memorize the channels of the selected connection.  
Press the **ENTER** button to select "Start".



- > If the antenna is connected to ANT 1(AIR), select "Air" and if it is connected to ANT 2 (CABLE), select "Cable".
- > If both ANT 1 (AIR) and ANT 2 (CABLE) are connected, select the "Air + Cable".
- > In Cable mode, you can select the correct signal source among STD, HRC, and IRC by pressing the **◀** or **▶** button, then press the **ENTER** button.  
Contact your local cable company to identify the type of cable system that exists in your particular area.

- 4 The TV will begin memorizing all of the available channels. After all the available channels are stored, the Auto program menu reappears. Press the **ENTER** button when channel memorization is plete.

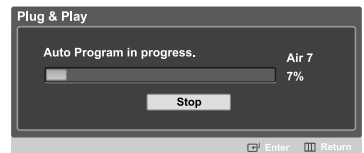

- > To stop the search before it has finished, press the **ENTER** button with stop selected.



continued...

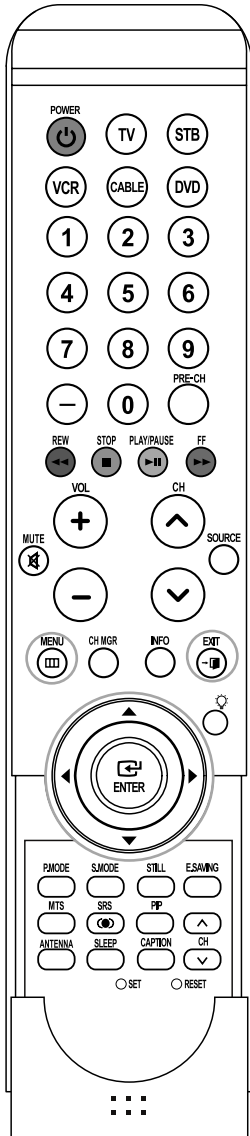

5 Press the **ENTER** button.  
 Press the **◀** or **▶** buttons to select "Manual" or "Auto", then the **ENTER** button.  
 Switches the Daylight Saving Time function on or off.

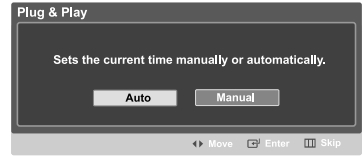

6 Press the **ENTER** button.  
 Press the **◀** or **▶** buttons to select "On" or "Off", then the **ENTER** button. "Select the time zone where you are located." menu is automatically displayed.

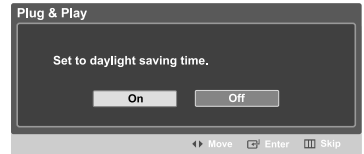

7 Press the **▲** or **▼** buttons to highlight the time zone for your local area (and to move the highlight to the appropriate time zone on the map of the United States).  
 Press the **ENTER** button.  
 If you have received a digital signal, the time will be set automatically.  
 If not, see page 28 to set the clock.

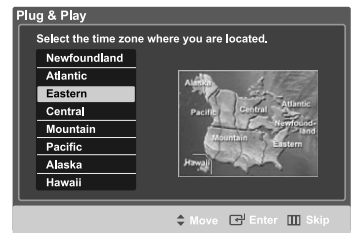

8 The message "Enjoy your watching." is displayed.  
 When you have finished, press the **ENTER** button.



- The basic Plug & Play setting is available only once when the TV is initially powered on. If the setting is stopped while it is in progress, set the functions manually by using the OSD menu.
- For the Language setting, see page 19.
- For the Time setting, see page 30.
- For the Auto Program setting, see page 20.

## Dynamic Menus and On-Screen Displays

The on-screen menu system allows you to control the settings of your TV. Access the on-screen menu system by pressing the MENU button on the remote control. Once the on-screen menu appears, use the ▲/▼/◀/▶/ENTER buttons on your remote control to select menu items and make adjustments. You can also view the on-screen menu system and make some adjustments using the TV's front (or side) panel buttons.

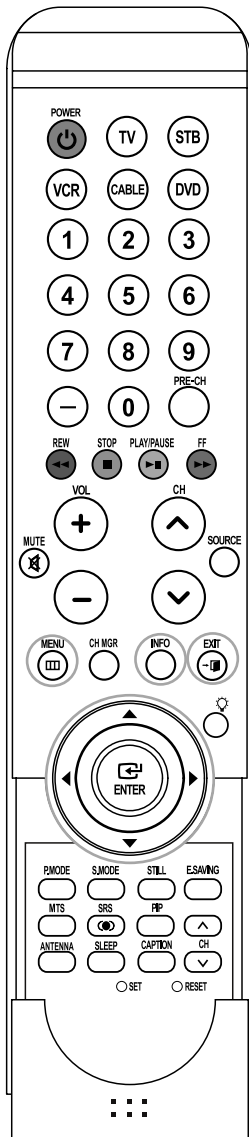

### Viewing the Menus

- 1 Press the **MENU** button.  
The main menu will appear at the bottom of the screen. There are seven menu groups: "Input", "Picture", "Sound", "Channel", "Setup", "PIP", and "Menu Map".

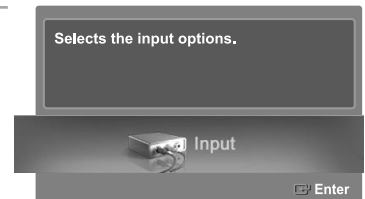

- 2 Press the ◀ or ▶ button, then press the **ENTER** button to select an item you want in the menu. Press the ▲/▼/◀/▶/ENTER buttons to display, change, or use the selected items.  
Select "Return" by pressing the ▲ or ▼ button, then press the **ENTER** button to return to the previous menu. Press the **EXIT** button to exit.

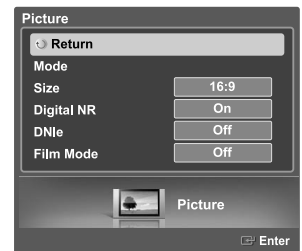

### Viewing the Display

Press the **INFO** button on the remote control. The TV displays the current channel, the status of certain picture and sound settings and the current time.

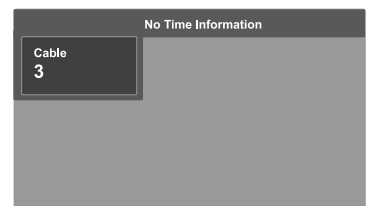

## Navigating Menus by Using the Menu Map

Using the Menu Map of the main menu enables you to select a function quickly.

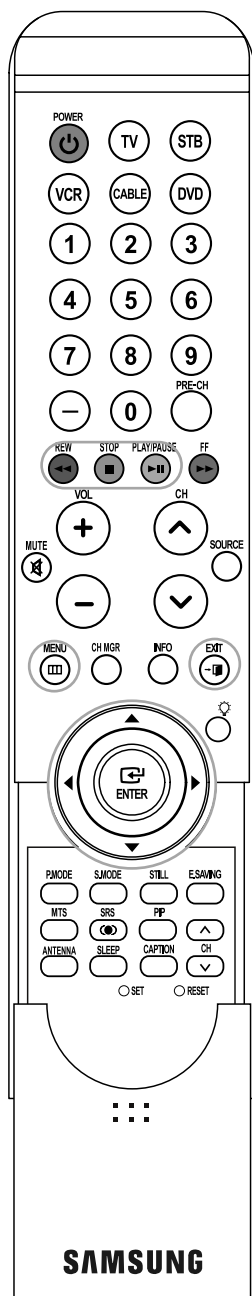

- 1 Press the **MENU** button.  
The main menu will appear at the bottom of the screen.
- 2 Press the **◀** or **▶** button to select "Menu Map", then press the **ENTER** button. The menu map will appear.
- 3 Press the **▲/▼/◀/▶** buttons to select a menu, then press the **ENTER** button. The selected menu will appear.
- 4 Press the **▲/▼/◀/▶/ENTER** buttons to display, change, or use the selected items.
  - Red button: Displays menus in alphabetical order.
  - Yellow button: Moves to the next page.
  - Green button: Moves to the previous page.
  - ENTER button: Moves to the selected menu.

Press the **EXIT** button to exit.



## Selecting a Menu Language

When you start using your television for the first time, you must select the language which will be used for displaying menus and indications.

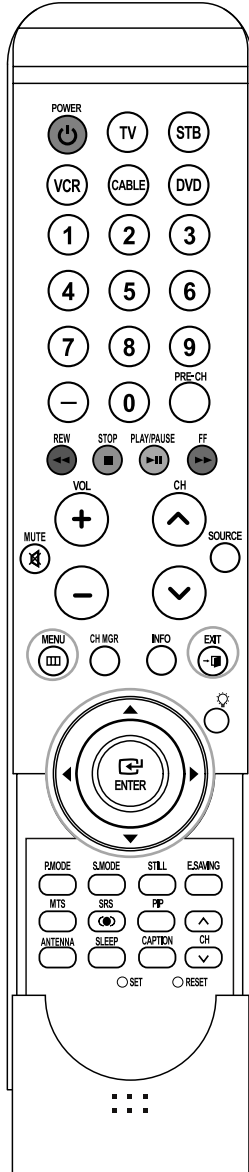

- 1 Press the **MENU** button.  
Press the **◀** or **▶** button to select "Setup",  
then press the **ENTER** button.



- 2 Press the **▲** or **▼** to select "Language",  
then press the **ENTER** button.



- 3 Press the **▲** or **▼** button to select  
"English", "Español" or "Français",  
then press the **ENTER** button.  
Select "Return" by pressing the **▲** or **▼**  
button, then press the **ENTER** button  
to return to the previous menu.  
Press the **EXIT** button to exit.

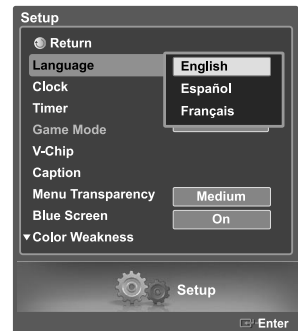

## Memorizing Channels

Your TV can memorize and store all of the available channels for both “off-air” (antenna) and cable channels. After the available channels are memorized, use the CH  $\wedge$  and CH  $\vee$  buttons to scan through the channels. This eliminates the need to change channels by entering the channel digits. There are three steps for memorizing channels: selecting a broadcast source, memorizing the channels (automatic).

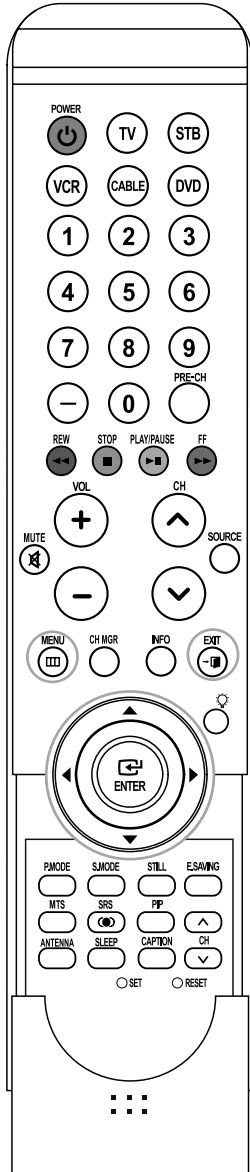

### Selecting the Video Signal Source

Before your television can begin memorizing the available channels, you must specify the type of signal source that is connected to the TV (i.e., an antenna or cable system).

- 1 Press the **MENU** button.  
Press the  $\leftarrow$  or  $\rightarrow$  button to select “Channel”, then press the **ENTER** button.



- 2 Press the  $\blacktriangle$  or  $\blacktriangledown$  button to select “Antenna”, then press the **ENTER** button.  
Press the  $\blacktriangle$  or  $\blacktriangledown$  button to select “Air” or “Cable”, then press the **ENTER** button.



- 3 Press the  $\blacktriangle$  or  $\blacktriangledown$  button to select “Auto Program”, then press the **ENTER** button.



continued...

4 Press the ◀ or ▶ button to select the Antenna connection, then press the **ENTER** button.

- Air : "Air" antenna signal  
Cable : "Cable" antenna signal  
Air+Cable : "Air" and "Cable" antenna signals

When selecting Cable TV system:

Press the **ENTER** button to start the auto program.

By default, the cable TV system is set to "STD".

If you want to select another type of cable system, press the ◀ or ▶ button to select "STD", "HRC" or "IRC".

- STD, HRC and IRC identify various types of cable TV systems.  
Contact your local cable company to identify the type of cable system that exists in your particular area.  
At this point the signal source has been selected.

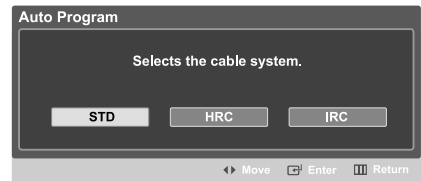
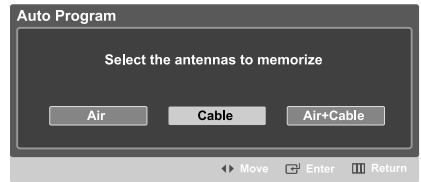

5 Press the **ENTER** button to start the auto program. The TV begins memorizing all available stations. Press the **ENTER** button at any time to interrupt the memorization process.

Select "Return" by pressing the ▲ or ▼ button, then press the **ENTER** button to return to the previous menu. Press the **EXIT** button to exit.

- The TV must be connected to an antenna/cable in order to receive digital TV signals. Even if a particular channel is deleted from the memory, you can always tune to that channel directly by using the number buttons on the remote control.
- When connecting Digital Cable to a Set-Top Box, Channel Memorization is done on the STB.  
To view the STB on your TV, select the Input jack the STB is connected to with the **SOURCE** button on the remote control. (see page 32)

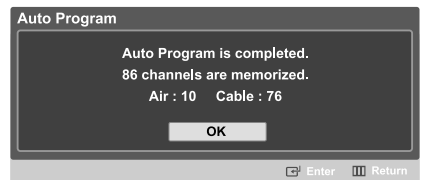

➤ All available DTV and analog channels are automatically stored in memory.

## Changing Channels

---

### Using the Channel Buttons

---

Press the CH  $\wedge$  or CH  $\vee$  button to change channels.

When you press the CH  $\wedge$  or CH  $\vee$  button, the TV changes channels in sequence.

You will see all the channels that the TV has memorized.

(The TV must have memorized at least three channels.)

You will not see channels that were either erased or not memorized.

### Using the Number Buttons

---

Use the number buttons to quickly switch to any channel.

Press the number buttons to go directly to a channel. For example, to select channel 27, press "2," then "7." The TV will change channels when you press the second number.

### Using the "-" Button

---

The "-" button is used to select stations that broadcast both a digital and analog signal.

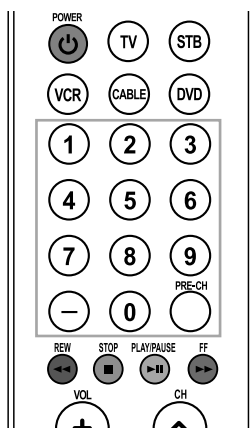

For example, for channel 7-1 (digital), press "7", then "-", then "1".



- *HD indicates the TV is receiving a Digital High Definition signal.*
- SD indicates the TV is receiving a Analog standard definition signal.*

### Using the Previous Channel

---

Press the **PRE-CH** button.

The TV changes to the last channel you were watching.



## Setting Up Your Remote Control

After it has been set up properly, your remote control can operate in five different modes: TV, VCR, Cable, DVD, or Set-Top Box. Pressing the corresponding button on the remote control allows you to switch between these modes, and control whichever piece of equipment you choose.

➤ The remote control might not be compatible with all DVD Players, VCRs, Cable boxes, and Set-Top Boxes.

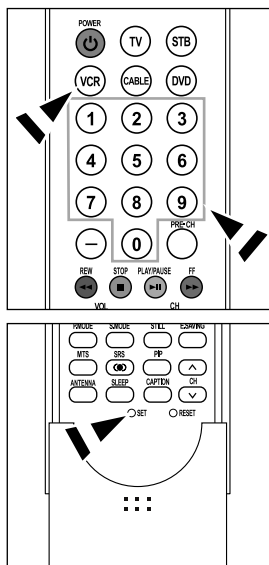

### Setting Up the Remote to Operate Your VCR

1. Turn off your VCR.
2. Press the **VCR** button on your TV's remote control.
3. Press the **SET** button on your TV's remote control.
4. Using the number buttons on your remote control, enter three digits of the VCR code listed on page 25 of this manual for your brand of VCR. Make sure you enter three digits of the code, even if the first digit is a "0". (If more than one code is listed, try the first one.)
5. Press the **POWER** button on the remote control. Your VCR should turn on if your remote is set up correctly.

If your VCR does not turn on after set-up, repeat steps 2, 3 and 4, but try one of the other codes listed for your brand of VCR. If no other codes are listed, try each VCR code, 000 through 080.

#### Note on Using Remote Control Modes: VCR

When your remote control is in "VCR" mode, the volume buttons still control your TV's volume.

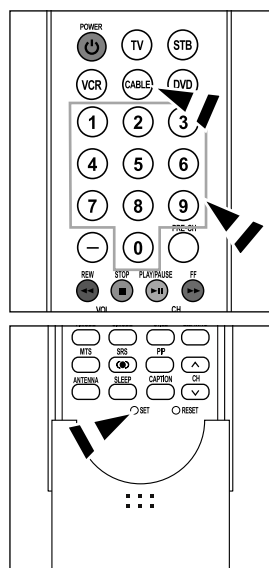

### Setting Up the Remote to Operate Your Cable Box

1. Turn off your cable box.
2. Press the **CABLE** button on your TV's remote control.
3. Press the **SET** button on your TV's remote control.
4. Using the number buttons on your remote control, enter three digits of the cable box code listed on page 26 of this manual for your brand of cable box. Make sure you enter three digits of the code, even if the first digit is a "0". (If more than one code is listed, try the first one.)
5. Press the **POWER** button on the remote control. Your cable box should turn on if your remote is set up correctly.

If your cable box does not turn on after set-up, repeat steps 2, 3 and 4, but try one of the other codes listed for your brand of cable box. If no other codes are listed, try each code, 000 through 046.

#### Note on Using Remote Control Modes: Cable Box

When your remote control is in "CATV" mode, the volume buttons still control your TV's volume.

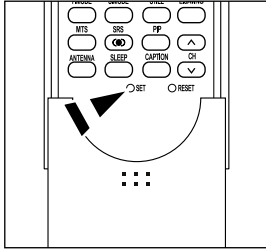
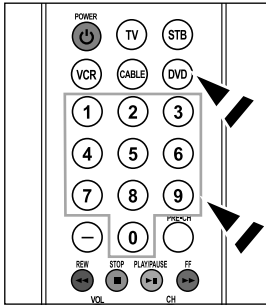

### Setting Up the Remote to Operate Your DVD

1. Turn off your DVD.
2. Press the **DVD** button on your TV's remote control.
3. Press the **SET** button on your TV's remote control.
4. Using the number buttons on your remote control, enter three digits of the DVD code listed on pages 26~27 of this manual for your brand of DVD. Make sure you enter three digits of the code, even if the first digit is a "0". (If more than one code is listed, try the first one.)
5. Press the **POWER** button on the remote control.

Your DVD should turn on if your remote is set up correctly.

If your DVD does not turn on after set-up, repeat steps 2, 3 and 4, but try one of the other codes listed for your brand of DVD. If no other codes are listed, try each code, 000 through 141.

#### Note on Using Remote Control Modes: DVD

When your remote control is in "DVD" mode, the volume buttons still control your TV's volume.

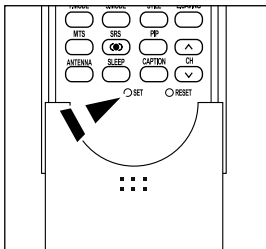
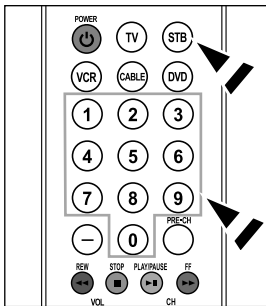

### Setting Up the Remote to Operate Your Set Top Box

1. Turn off your STB.
2. Press the **STB** button on your TV's remote control.
3. Press the **SET** button on your TV's remote control.
4. Using the number buttons on your remote control, enter three digits of the STB code listed on page 27 of this manual for your brand of STB. Make sure you enter three digits of the code, even if the first digit is a "0". (If more than one code is listed, try the first one.)
5. Press the **POWER** button on the remote control.

Your STB should turn on if your remote is set up correctly.

If your STB does not turn on after set-up, repeat steps 2, 3 and 4, but try one of the other codes listed for your brand of STB. If no other codes are listed, try each code, 000 through 074.

#### Note on Using Remote Control Modes: STB

When your remote control is in "STB" mode, the volume buttons still control your TV's volume.

## Remote Control Codes

### VCR

Brand	Code
SAMSUNG	000 001 002 003 004 005 077 078 079
ADMIRAL	020
AIWA	025
AKAI	004 027 032
AUDIO DYNAMICS	007 026
BELL&HOWELL	018
BROKSONIC	022
CANDLE	002 003 006 008 015 055
CANON	021 056
CITIZEN	002 003 006 008 015 055
COLORTYME	007
CRAIG	002 024
CURTIS MATHES	002 007 008 017 021 025 056 064 066
DAEWOO	003 010 011 012 013 014 015 016
DB	007 026
DIMENSIA	017
DYNATECH	025
ELECTROHOME	034
EMERSON	001 003 006 021 022 025 030 032 034 040 047 050 052 060 063 065 066 067 069 073
FISHER	018 024 028 029 048 051 061
FUNAI	025
GENERAL ELECTRIC	002 005 017 021 056
GO VIDEO	002
HARMAN KARDON	007
HITACHI	019 025 041 042 074
INSTANT REPLAY	021
JC PENNEY	002 007 018 019 021 026 037 041 054 056
JCL	007 008 018 021 026 037
JVC	081 082 083
KENWOOD	007 008 018 021 026 037
KLH	070
KONIA	036
LG(Goldstar)	006 007 008 009 010
LLOYD	025
LOGIK	038
LXI	025
MAGNAVOX	021 056 059
MARANTZ	007 008 018 021 026 037 062
MARTA	006
MEI	021
MEMOREX	006 021 024 025
MGA	034
MIDLAND	005
MINOLTA	019 041 075
MITSUBISHI	019 034 041 046

Brand	Code
MONTGOMERY WARD	020
MTC	002 025
MULTITECH	002 005 025 038
NEC	007 008 018 026 037 062 064
OPTIMUS	020
ORION	073 074 075 076
PANASONIC	021 056 071 072
PENTAX	019 041 075
PENTEX RESEARCH+	008
PHILCO	021 056 059
PHILIPS	021 080
PIONEER	019 026 039 053
PORTLAND	015 049 055
PROSCAN	017
QUARTZ	018
QUASAR	021 056
RADIO SHACK/REALISTIC	006 018 020 021 024 025 029 034 048 056
RCA	002 017 019 021 035 041 043 057 068 076
SANSUI	026
SANYO	018 024
SCOTT	003 047 052 067
SEARS	006 018 019 024 028 029 041 048 051
SHARP	020 034 045 015
SHIMTOM	027 033 038 058
SIGNATURE	025
SONY	027 033 044
SYLVANIA	021 025 056 059
SYMPHONIC	025
TANDY	018 025
TASHIKA	006
TATUNG	037
TEAC	025 037 068
TECHNICS	021
TEKNIKA	006 021 025 031
TMK	066
TOSHIBA	003 019 029 051 052
TOTEVISION	002 006
UNITECH	002
VECTOR RESEARCH	007 026
VICTOR	026
VIDEO CONCEPTS	007 026
VIDEOSONIC	002
WARDS	002 003 006 019 020 021 024 025 034 038 041
YAMAHA	007 008 018 026 037
ZENITH	023 027 033

**CABLE BOX**

Brand	Code
SAMSUNG	000 001 002 003 004 005 006 007
GI	041
HAMLIN	003 024 031
HITACHI	025 030
JERROLD	038 039
MACOM	025 030
MAGNAVOX	019 023 028
OAK	026
PANASONIC	003 022 027 037 044
PHILIPS	019 021 023 028
PIONEER	004 018 020 044
RCA	014 022 040
REGAL	003

Brand	Code
REGENCY	015 023
SA	042 043
SCIENTIFIC ATLAN	042 043
SPRUCER	022
STARGATE 2000	036
SYLVANIA	016
TEXSCAN	016
TOCOM	032
UNIVERSAL	033 034
VIEWSTAR	019 021 023 028
WAMER AMEX	046
ZENITH	017 029 035 037 045

**SAMSUNG DVD**

Product	Code
DVD	000 001 002
DVDR	003 004
BD Record	005 006
VCR COMBO	007 008 009 010 011
VCR Record	012
DHR COMBO	013

Product	Code
Home Theater VCR COMBO	014 015 016
HDD Recorder COMBO	017
TWIN TRAY COMBO	018
STB DVD COMBO	019
DVD Receiver	020
AV Receiver	021

**DVD**

Brand	Code
ANAM	030
AUDIOVOX	075
AUDIOLOGIC	085
ANABA	072
APEX DIGITAL	070 071 074 086 083 084 088 111 112
AIWA	114
BROKSONIC	062
BLAUPUNKT	074
B&K	122 123
CURTIS MATHES	027
CYBER HOME	077 078 079 082
CLARION	080 125
CIRRUS	081
CYBER HOME	065
CINEVISION	095
DAEWOO	066
DENON	146
FARENHEIT	067 068
FISHER	090
GPX	060
GO VIDEO	061 089 133 135
GE	069 074
GREENHILL	074
HITACHI	064 113
HITEKER	071
HOYO	073
HARMAN / KARDON	091 110
IRT	089

Brand	Code
INTEGRA	092
JBL	091
JVC	022 033 115 116
JATON	073
KENWOOD	051 108 109
KISS	073
KONKA	059 100 106 107
KLH	074 075
LG(Goldstar)	025 031
LOEWE	057
LASONIC	058
MOBILE AUTHORITY	054
MEMOREX	055
MALATA	056
MAGNAVOX	076 093
MINTEK	074 094
MONYKA	073
NORCENT	048 049 050
NEXT BASE	052
NEC	053
NANTAUS	144
NESA	074
OPTOMEDIA ELECTRONICS	105
OPTIVIEW	072
ONKYO	076 092 119
PHILCO	044 045
PRINCETON	046 047
PROSCAN	023

## DVD

Brand	Code
PANASONIC	024 034 124 134 136 137 138
PHILIPS	036 076
ROTEL	117 118
RIO	120
RCA	023 035 074 075 131 132
RAITE	073
ROWA	038
SAMPO	104
SONY	026 029 126 127 128 129 130 141
SHERWOOD	039 041
SVA	042
SYLVANIA	043 093
SHARP	140
SANSUI	062
SANYO	062 090
SHINSONIC	094

Brand	Code
THOMSON	145
TOSHIBA	028 062 076
TECHNICS	139
TVIEW	072
TOKAI	073
TEAC	096
TECHWOOD	097
TREDEX	098 099 101
URBAN CONCEPTS	076
VENTURER	075
VOCOPRO	102
YAMAHA	032 063
YAMAKAWA	040 073
XWAVE	103
ZENITH	076 121

## SAMSUNG SET-TOP BOX

Product	Code
Ground wave STB	001 002
Satellite STB	003
CABLE STB	004
STB DVD COMBO	008
Satellite STB HDD COMBO Standard	009

Product	Code
Satellite STB HDD COMBO Premium	010
CABLE STB HDD COMBO Standard	011
CABLE STB HDD COMBO Premium	012
Ground wave STB HDD COMBO Standard	013
Ground wave STB HDD COMBO Premium	014

## SET-TOP BOX

Brand	Code
ALPHASTAR	023
ANAM	043
CHANNEL MASTER	018 034
CROSSDIGITAL	019
CHAPARRAL	035
DIRECT TV	015 016 017 019 022 045 060 061 062 065 066 067 068
DAEWOO	074
DISH NETWORK SYSTEM	069 070
DISHPRO	069
DRAKE	018 024 032
DX ANTENNA	027
ECHOSTAR	025 069 070 071
EXPRESSVU	069
GOI	069
GE	065
GENERAL INSTRUMENT	046 047 048 063 064
HTS	069
HOME CABLE	056
HITACHI	022
HUGHES NETWORK	015 017
IQ	020
IQ PRISM	020
JANEIL	059
JERROID	063
JVC	069 070
LG(Goldstar)	044 073

Brand	Code
MAGNAVOX	016 021 036 038 039 040 041 042
MEMOREX	016
MOTOROLA	064
MACOM	018
MITSUBISHI	015
NEXT LEVEL	047 048 064
PHILIPS	015 016 017 021 033 036 038 039 040 041 042 067
PRIMESTAR	046 049 050 063
PANASONIC	058 059 061 062
PAYSAT	016
PROSCAN	065 066
RCA	051 052 053 065 066
RADIOSHACK	064
REALISTIC	057
STAR TRAK	026
STS	020 027
SKY	031
SKY LIFE	005 006 007
SHACK	064
STAR CHOICE	064
SONY	054 060
TOSHIBA	015 017 028 029 030 072
ULTIMATE TV	060 066
UNIDEN	016 021 037 055 056 057
ZENITH	024 031 068

## Setting the Clock

Setting the clock is necessary in order to use the various timer features of the TV.

Also, you can check the time while watching the TV. (Just press the **INFO** button.)

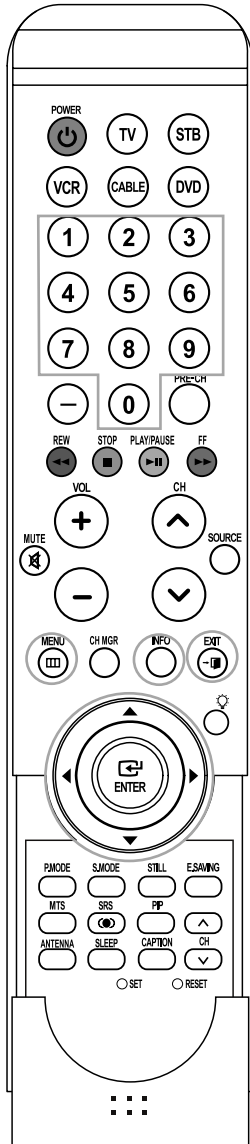

➤ The current time will appear every time you press the **INFO** button.

### Option 1: Setting the Clock Manually

- 1 Press the **MENU** button.  
Press the ◀ or ▶ button to select "Setup", then press the **ENTER** button.
- 2 Press the ▲ or ▼ to select "Clock", then press the **ENTER** button.
- 3 Press the ▲ or ▼ button to select "Clock Mode", then press the **ENTER** button. Press the ▲ or ▼ button to select "Manual", then press the **ENTER** button.
- 4 Press the ▲ or ▼ button to select "Clock Set", then press the **ENTER** button.
- 5 Press the ◀ or ▶ button to move to "Month", "Day", "Year", "Hour", "Min", or "am/pm". Set the time you want by pressing the ▲ or ▼ button, then press the **ENTER** button. The time set in the Clock Set will appear.

- You can set the month, day, year, hour and minute directly by pressing the number buttons on the remote control.

Select "Return" by pressing the ▲ or ▼ button, then press the **ENTER** button to return to the previous menu. Press the **EXIT** button to exit.



## Option 2: Setting the Clock Automatically

The Clock can be set automatically if you are receiving a digital signal.

- 1 Press the **MENU** button.  
Press the **◀** or **▶** button to select "Setup", then press the **ENTER** button.



- 2 Press the **▲** or **▼** button to select "Clock", then press the **ENTER** button.



- 3 Press the **▲** or **▼** button to select "Clock Mode", then press the **ENTER** button.  
Press the **▲** or **▼** button to select "Auto", then press the **ENTER** button.



- 4 Press the **▲** or **▼** button to select "Time Zone", then press the **ENTER** button.  
Press the **▲** or **▼** button to highlight the time zone for your local area (and to move the highlight to the appropriate time zone on the map of the United States), then press the **ENTER** button.

- When you set up Auto Time, the set time may not be correct depending on the broadcasting station and signal. If there is a difference between the real time and set time, please set the time manually.

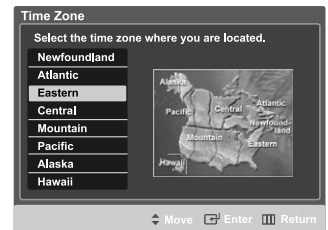

- 5 Press the **▲** or **▼** button to select "DST"(Daylight Saving Time), then press the **ENTER** button.  
Press the **▲** or **▼** button to select "On" or "Off", then press the **ENTER** button.

Select "Return" by pressing the **▲** or **▼** button, then press the **ENTER** button to return to the previous menu. Press the **EXIT** button to exit.



## Setting the On/Off Timer

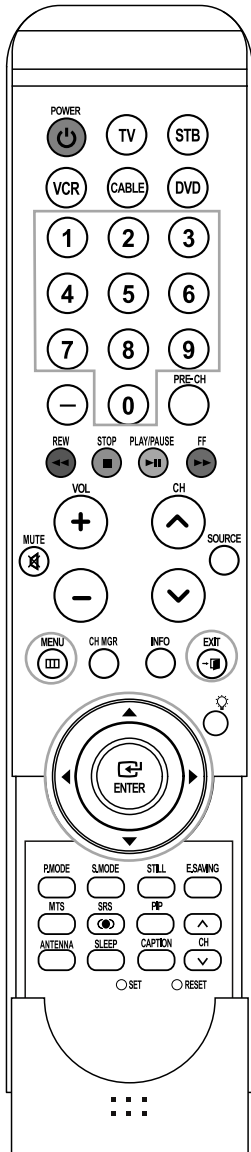

### > Auto Power Off

When you set the timer "On", the television will eventually turn off, if no controls are operated for 3 hours after the TV was turned on by the timer.

This function is only available in timer "On" mode and prevents overheating or leakage, which may occur if a TV is on for too long (when you are on vacation, for example).

- 1 Press the **MENU** button.  
Press the **◀** or **▶** button to select "Setup", then press the **ENTER** button.



- 2 Press the **▲** or **▼** button to select "Timer", then press the **ENTER** button.  
Press the **▲** or **▼** button to select "On Timer", then press the **ENTER** button.  
Press the **▲** or **▼** button to adjust "Hour/Min", then press the **▶** button to move to the next step.



Set other items using the same method as above. To activate On Timer with the setting entered, set Activation to "Off, Mon~Sat, Mon~Fri, Daily or Once" by pressing **▲** or **▼** button. Press the **ENTER** button.

- You can set the month, day, year, hour and minute directly by pressing the number buttons on the remote control.



- 3 Press the **▲** or **▼** button to select "Off Timer", then press the **ENTER** button.  
Press the **▲** or **▼** button to adjust "Hour/Min", then press the **▶** button to move to the next step.  
Set other items using the same method as above.

To activate Off Timer with the setting entered, set Activation to "Off, Mon~Sat, Mon~Fri, Daily or Once" by pressing **▲** or **▼** button. Press the **ENTER** button.



When finished, select "Return" by pressing **▲** or **▼** button and **ENTER** button to return to the previous menu. Press the **EXIT** button to exit.



## Setting the Sleep Timer

The sleep timer automatically shuts off the TV after a preset time (from 30 to 180 minutes).

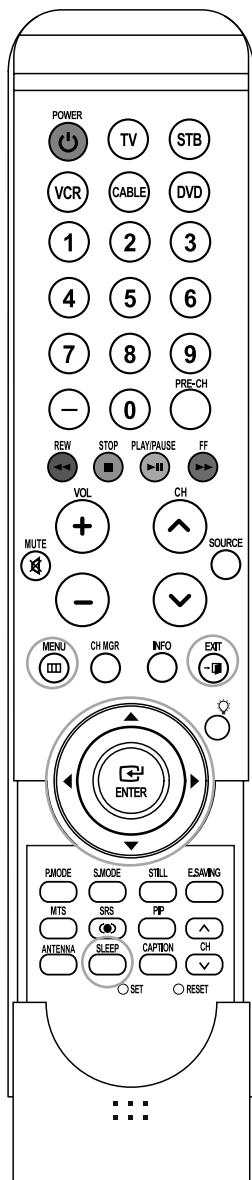

- 1 Press the **MENU** button.  
Press the **◀** or **▶** button to select "Setup",  
then press the **ENTER** button.



- 2 Press the **▲** or **▼** button to select "Timer",  
then press the **ENTER** button.  
Press the **▲** or **▼** button to select "Sleep Timer",  
then press the **ENTER** button.



- 3 Press the **▲** or **▼** button to set sleep timer to  
"30min, 60min, 90min, 120min, 150min,  
180min or Off", then press the **ENTER** button.

Select "Return" by pressing the **▲** or **▼** button,  
then press the **ENTER** button to return to the  
previous menu.  
Press the **EXIT** button to exit.



### Alternate method

Press the **SLEEP** button on the remote control repeatedly until the appropriate interval appears (any of the preset values from "30 min" to "180 min".)

Sleep Timer : 90min

## Viewing an External Signal Source

Use the remote control to switch between viewing signals from connected equipment, such as a VCR, DVD, Samsung Set-Top Box or the TV source (broadcast or cable).

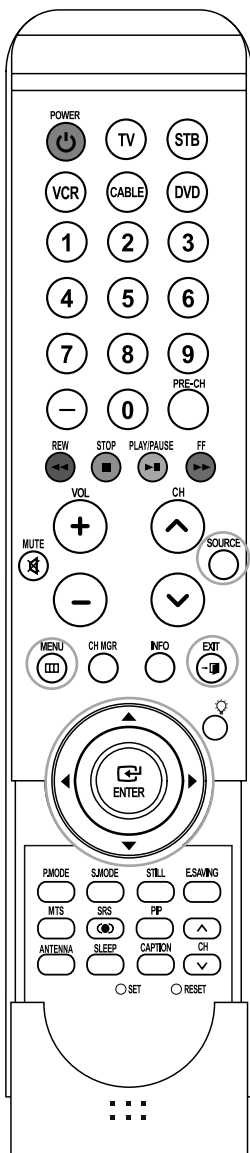

### Setting the Signal Source

- 1 Press the **MENU** button.  
Press the **ENTER** button to select "Input".

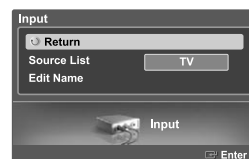

- 2 Press the **▲** or **▼** button to select "Source List", then press the **ENTER** button.  
Press the **▲** or **▼** button to select a signal source, then press the **ENTER** button.

- When you connect equipment to the TV, you can choose between the following sets of jacks: "AV1", "AV2", "S-Video1", "S-Video2", "Component1", "Component2", "PC", "HDMI1", or "HDMI2" on the TV's rear panel.

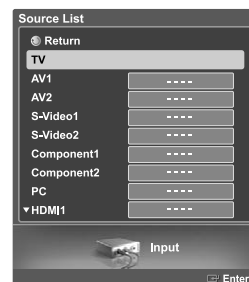

### Alternate method

Press the **SOURCE** button on the remote control repeatedly to select an external signal source.



- Only connected devices can be selected.
- Before selecting an input source, make sure the corresponding external device is connected first.
- HDMI input can be selected only when the external device is turned on and connected to the TV.

## Assigning Names to External Input Mode

This feature enables you to name the input source you have connected.

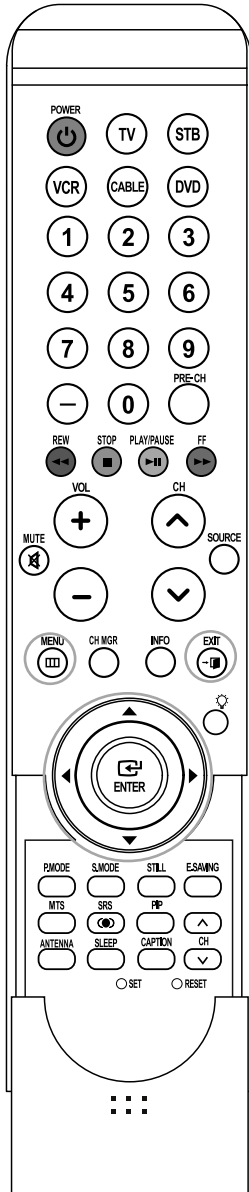

- 1 Press the **MENU** button.  
Press the **ENTER** button to select "Input".



- 2 Press the **▲** or **▼** button to select "Edit Name", then press the **ENTER** button.



- 3 Press the **▲** or **▼** button to select a signal source to edit, then press the **ENTER** button.

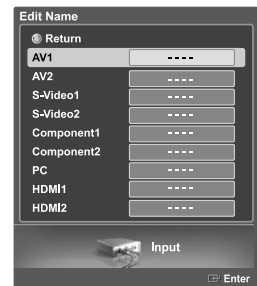

- 4 Press the **▲** or **▼** button to select the external device : VCR, DVD, D-VHS, Cable STB, HD STB, Satellite STB, PVR STB, AV Receiver, DVD Receiver, Game, Camcorder, DVD Combo, DVD HDD Recorder, PC, Internet TV Recv., Interactive TV Recv., VOD (Video On Demand) STB, TV.

Press the **ENTER** button.

Set other signal sources (AV1, AV2, S-Video1, S-Video2, Component1, Component2, PC, HDMI1, HDMI2) using the same method as listed above.



Select "Return" by pressing the **▲** or **▼** button, then press the **ENTER** button to return to the previous menu. Press the **EXIT** button to exit.

## Channel Control

### Selecting Your Favorite Channels

You can store your favorite channels for each available input source (such as TV and CATV).

Preset : To use the Channel Manager function, first run Auto Program (see page 20).

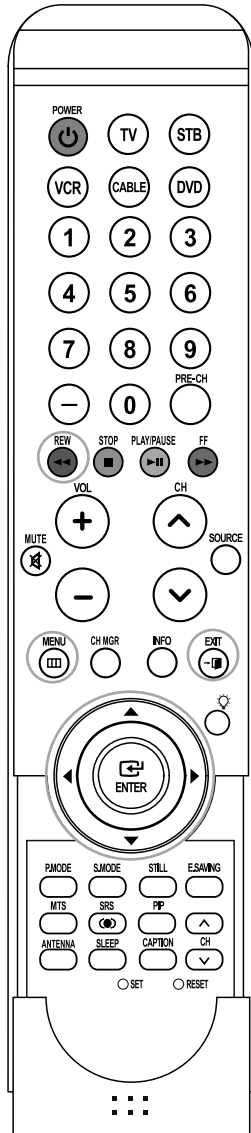

➤ Only memorized channels can be set as Favorite channels.

#### To Store Your Favorite Channels:

1 Press the **MENU** button.  
Press the ◀ or ▶ button to select "Channel", then press the **ENTER** button.



2 Press the ▲ or ▼ button to select "Channel Manager", then press the **ENTER** button.  
Press the ▲ or ▼ button to select "All", then press the **ENTER** button.



3 Press the ▲/▼/◀/▶ buttons to select a channel, then press the **ENTER** button and option window will appear.  
Press the ▲ or ▼ button to select "Favorite", then press the **ENTER** button and a ♥ mark, designating the channel as a Favorite Channel will appear.  
Press the **ENTER** button again to deselect the selected channel and the ♥ mark will disappear.



- Red button (List Mode) : If you press the Red button repeatedly, the All Channel List, the Added Channel List or the Favorite Channel List is selected sequentially.

Select "Return" by pressing the ▲ or ▼ button, then press the **ENTER** button to return to the previous menu. Press the **EXIT** button to exit.

## Viewing the Channel Lists

You can display a list of all channels, added channels, or your favorite channels.

Preset : To use the Channel Manager function, first run Auto Program (see page 20).

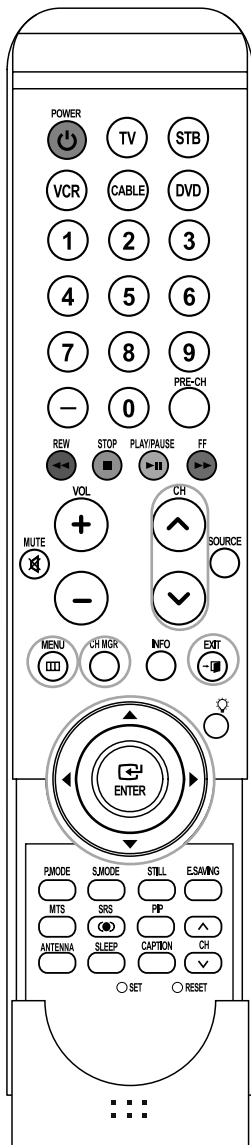

- 1 Press the **MENU** button.  
Press the **◀** or **▶** button to select "Channel", then press the **ENTER** button.



- 2 Press the **▲** or **▼** button to select "Channel Manager", then press the **ENTER** button.  
Press the **▲** or **▼** button to select "All", then press the **ENTER** button.



- 3 If you want to watch the channel, press the **▲/▼/◀/▶** buttons to select a channel, then press the **ENTER** button and the option window will appear.



- 4 Press the **ENTER** button to select "Watch", then press the **ENTER** button again.  
The selected channel broadcasting window will appear.



### Alternate method

Press the **CH MGR** button on the remote control to display a list of channels.

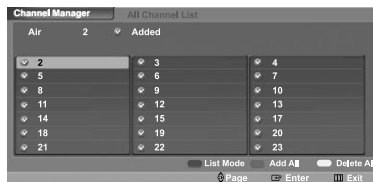

## Adding and Erasing Channels

Prerequisite: To use the Channel Manager function, first run Auto Program (See page 20).

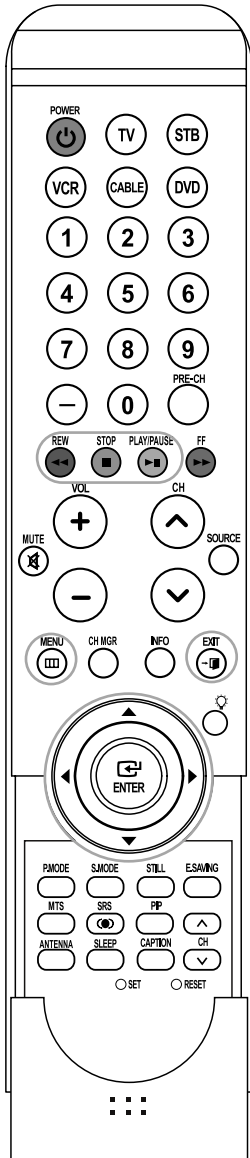

**1** Press the **MENU** button.  
Press the **◀** or **▶** button to select "Channel", then press the **ENTER** button.



**2** Press the **▲** or **▼** button to select "Channel Manager", then press the **ENTER** button.  
Press the **▲** or **▼** button to select "Added", then press the **ENTER** button.

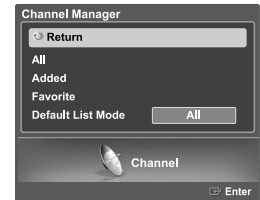

**3** Press the **▲/▼/◀/▶** buttons to select a channel, then press the **ENTER** button and option window will appear. Press the **▲** or **▼** button to select "Add", then press the **ENTER** button; the **✓** mark will appear and the channel will be added.  
To deselect the selected channel, press the **▲** or **▼** button to select "Delete", then press the **ENTER** button.  
The **✓** mark will disappear.

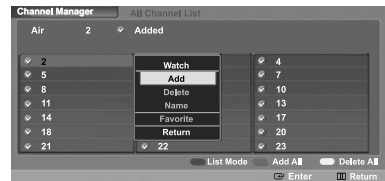

- Red button (List Mode) : If you press the Red button repeatedly, the All Channel List, the Added Channel List or the Favorite Channel List is selected sequentially.
- Green button (Add All) : Press to add all channels of the channel list.
- Yellow button (Delete All) : Press to delete all channels of the channel list.

Select "Return" by pressing the **▲** or **▼** button, then press the **ENTER** button to return to the previous menu. Press the **EXIT** button to exit.

## Labeling the Channels

Use this feature to assign an easy-to-remember label to analog channels (i.e., "CBS", "ESPN", "PBS2", "CNN02", etc.) A label consists of five fields, where each field is a letter, a number or a blank. When the **INFO** button is pressed, the channel label will appear.

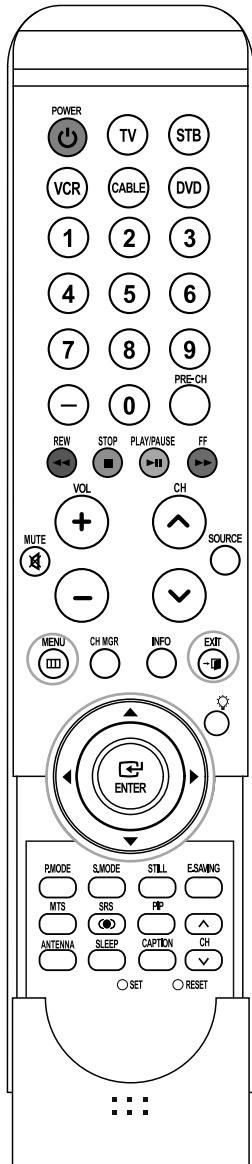

➤ If you add or delete a TV channel, the labeled channels will also be added or deleted.

**1** Press the **MENU** button.  
Press the ◀ or ▶ button to select "Channel", then press the **ENTER** button.



**2** Press the ▲ or ▼ button to select "Channel Manager", then press the **ENTER** button.  
Press the ▲ or ▼ button to select "All", then press the **ENTER** button.



**3** Press the ▲ or ▼ button to select "Name", then press the **ENTER** button.



**4** Press the ▲ or ▼ button to select a letter, a number or a blank.  
(Results in this sequence: A...Z, 0...9, +, -, \*, /, blank).



**5** Press the ◀ or ▶ button to switch to the next field, which will be selected. Select a second letter or digit by pressing ▲ or ▼ button, as above.



Repeat the process to select the last three digits. To erase the assigned new name, press and hold the ▲ or ▼ button until a blank appears.

When you have finished, press the **MENU** button. Select "Return" by pressing the ▲ or ▼ button, then press the **ENTER** button to return to the previous menu. Press the **EXIT** button to exit.

## Fine Tuning Analog Channels **Analog**

Use fine tuning to manually adjust a particular channel for optimal reception.

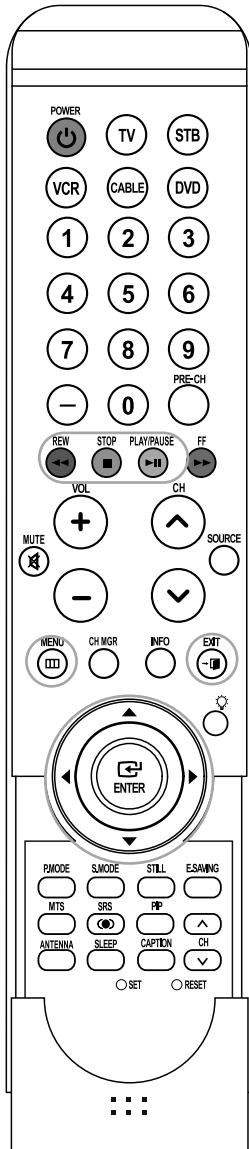

➤ Only analog TV channels can be fine tuned.

- 1 Press the **MENU** button.  
Press the ◀ or ▶ button to select "Channel",  
then press the **ENTER** button.



- 2 Press the ▲ or ▼ button to select "Fine Tune",  
then press the **ENTER** button.



- 3 Press the ▼ button.  
Press the ◀ or ▶ button to adjust the fine tuning.  
To store the fine tuning setting in the TV's memory,  
press the **ENTER** button.



- 4 To reset the fine tuning setting, press the ▼  
"Reset", then press the **ENTER** button.

Select "Return" by pressing the ▲ or ▼ button,  
then press the **ENTER** button return to the  
previous menu.  
Press the **EXIT** button to exit.





## Checking the Digital-Signal Strength Digital

Unlike analog channels, which can vary in reception quality from “snowy” to clear, digital (HDTV) channels have either perfect reception quality or you will not receive them at all. So, unlike analog channels, you cannot fine tune a digital channel. You can, however, adjust your antenna to improve the reception of available digital channels.

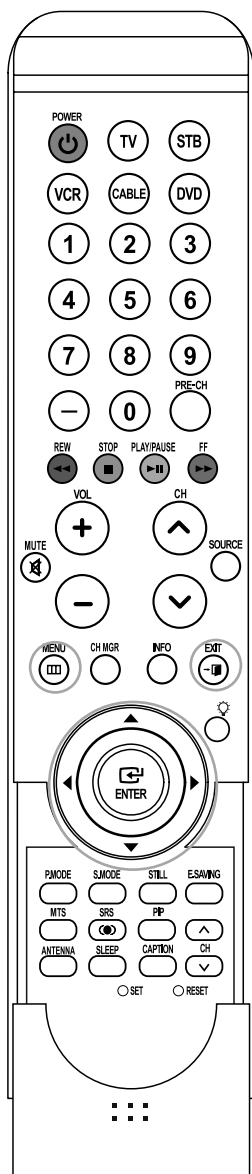

- 1 Press the **MENU** button.  
Press the ◀ or ▶ button to select “Channel”,  
then press the **ENTER** button.



- 2 Press the ▲ or ▼ button to select “Signal Strength”,  
then press the **ENTER** button.



If the signal strength meter indicates that the signal is weak, physically adjust your antenna to increase the signal strength.

Continue to adjust the antenna until you find the best position with the strongest signal.

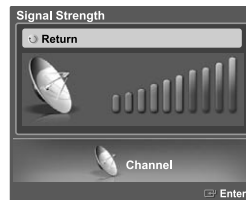

Select “Return” by pressing the ▲ or ▼ button,  
then press the **ENTER** button to return to the  
previous menu. Press the **EXIT** button to exit.

## LNA (Low Noise Amplifier)

If the TV is operating in a weak-signal area, sometimes the LNA function can improve the reception (a low-noise preamplifier boosts the incoming signal).

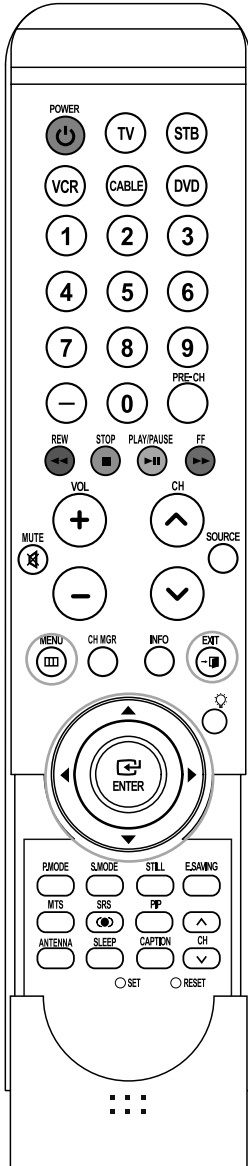

- 1 Press the **MENU** button.  
Press the ◀ or ▶ button to select "Channel",  
then press the **ENTER** button.



- 2 Press the ▲ or ▼ button to select "LNA",  
then press the **ENTER** button.



- 3 Press the ▲ or ▼ button to select "On" or "Off",  
then press the **ENTER** button.

Select "Return" by pressing the ▲ or ▼ button,  
then press the **ENTER** button to return to the  
previous menu. Press the **EXIT** button to exit.



- The LNA setting must be made separately for each channel.
- If the picture is noisy with the LNA set to On, select Off.

## Picture Control

### Picture Control

You can select the type of picture which best corresponds to your viewing requirements.

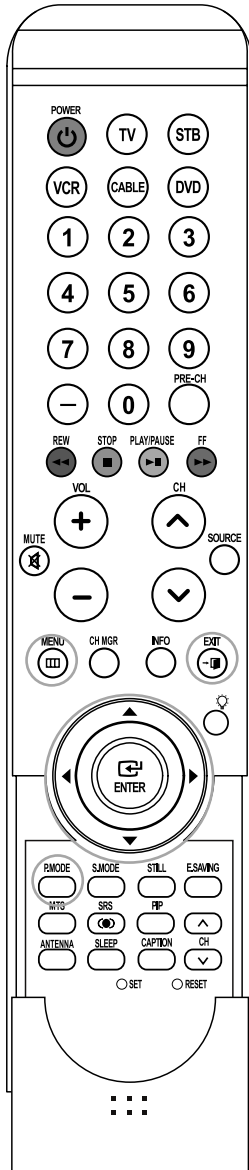

#### Changing the Picture Standard

- 1 Press the **MENU** button.  
Press the ◀ or ▶ button to select "Picture", then press the **ENTER** button.

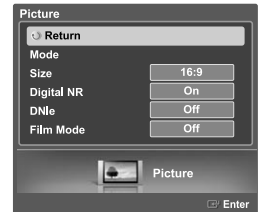

- 2 Press the ▲ or ▼ button to select "Mode", then press the **ENTER** button.  
Press the ▲ or ▼ button again to select "Mode", then press the **ENTER** button.

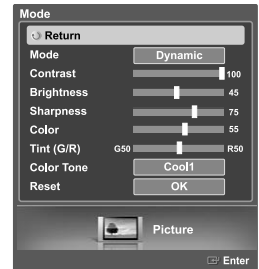

- 3 Press the ▲ or ▼ button to select the desired picture mode (Dynamic, Standard, Movie, Custom), then press the **ENTER** button.

Select "Return" by pressing the ▲ or ▼ button, then press the **ENTER** button to return to the previous menu. Press the **EXIT** button to exit.

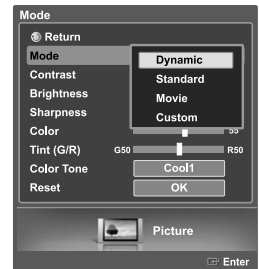

#### Alternate method

Press the **P.MODE** button on the remote control repeatedly to select the desired picture mode.



- Choose "Dynamic" for viewing the TV during the day or when there is a bright light in the room.
- Choose "Standard" for the standard factory settings.
- Choose "Movie" when viewing the movie.
- Choose "Custom" if you want to adjust the settings according to personal preference (see "Customizing the Picture Settings", page 42).

## Customizing the Picture Settings

You can use the on-screen menus to change the “Contrast”, “Brightness”, “Sharpness”, “Color”, “Tint”, and “Color Tone” according to personal preference. You can select “Standard” which automatically recalls your personalized picture settings.

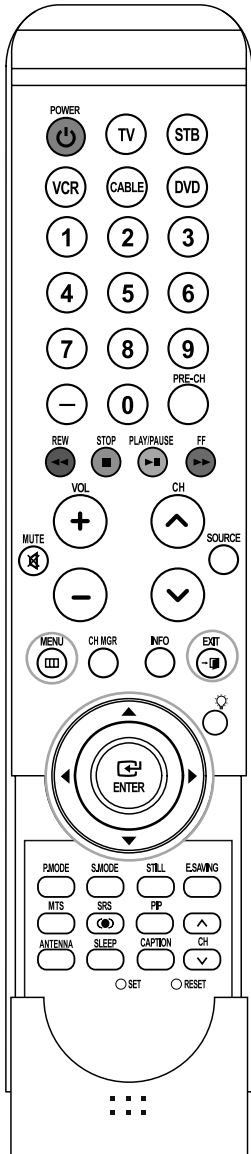

- “Tint” doesn’t operate in HDMI or 480p Component or higher modes.
- The Tint cannot be adjusted while watching Digital TV.
- In PC mode, only the Contrast and Brightness can be selected.

**1** Press the **MENU** button.  
Press the **◀** or **▶** button to select “Picture”, then press the **ENTER** button.

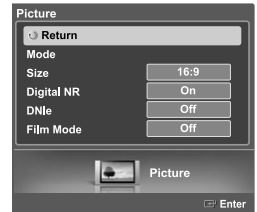

**2** Press the **▲** or **▼** button to select “Mode”, then press the **ENTER** button.  
Press the **▲** or **▼** button again to select “Mode”, then press the **ENTER** button.

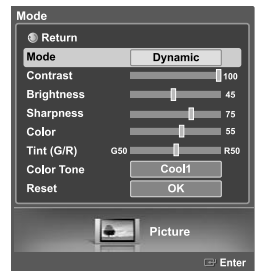

**3** Press the **▲** or **▼** button to select the desired picture mode (Dynamic, Standard, Movie, Custom), then press the **ENTER** button.

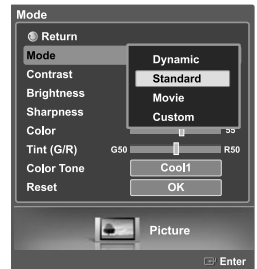

**4** Press the **▲** or **▼** button to select a particular option (Contrast, Brightness, Sharpness, Color, or Tint), then press the **ENTER** button.

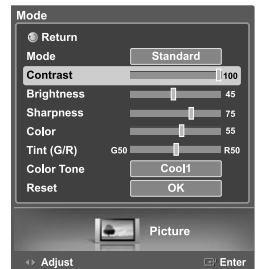

Press the **◀** or **▶** button to decrease or increase the value of a particular item.





- While adjusting a picture option, you can also select another option (Contrast, Brightness, Sharpness, Color, or Tint) by pressing the **▲** or **▼** button.

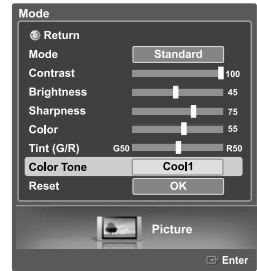

continued...

- 
- 5 Press the **ENTER**  button to return to "Mode".  
Press the **▲** or **▼** button to select "Color Tone", then press the **ENTER**  button.



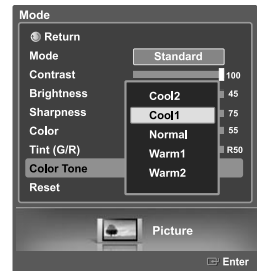

- 
- 6 Press the **▲** or **▼** button to select a particular item (Cool2, Cool1, Normal, Warm1, or Warm2), then press the **ENTER**  button.



## Resetting the Picture Settings to the Factory Defaults

---

- 7 To return the factory defaults, select "Reset" by pressing the **▲** or **▼** button. Press the **ENTER**  button.  
Press the **▲** or **▼** button to select "OK" or "Cancel", then press the **ENTER**  button.

Select "Return" by pressing the **▲** or **▼** button, then press the **ENTER**  button to return to the previous menu.  
Press the **EXIT** button to exit.

- If you set "Reset" to "OK", the previously adjusted settings will be reset to the factory defaults.

➤ The reset function must be set separately for each mode (Dynamic, Standard, Movie, or Custom).

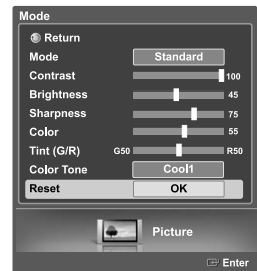

## Changing the Picture Size

You can select the picture size which best corresponds to your viewing requirements.

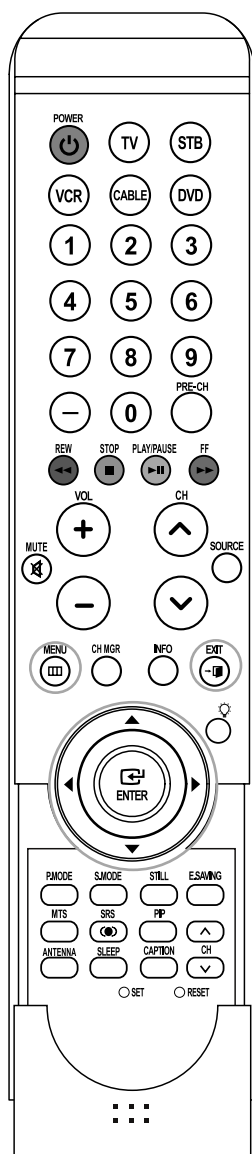

**1** Press the **MENU** button.  
Press the **◀** or **▶** button to select "Picture",  
then press the **ENTER** button.  
Press the **▲** or **▼** button to select "Size",  
then press the **ENTER** button.



**2** Press the **▲** or **▼** buttons to select the  
screen format you want.  
Press the **ENTER** button.  
Press the **EXIT** button to exit.

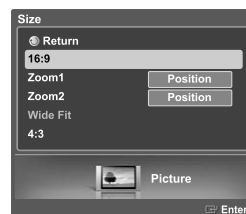

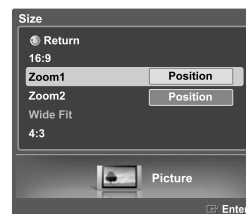

**3** Press the **▲** or **▼** buttons to select "Zoom1".  
Press the **ENTER** button.

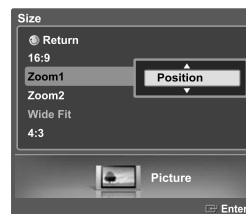

**4** After selecting Position, use the **▲** or **▼** button to  
magnify or reduce the picture size in a vertical  
direction. Press the **EXIT** button to exit.



- 16:9 : Sets the picture to 16:9 wide mode.
- Zoom1 : Magnifies the size of the picture on screen.
- Zoom2 : Magnifies the size of the picture more than "Zoom1".
- Wide Fit : Enlarges the aspect ratio of the picture to fit the entire screen.
- 4:3 : Sets the picture to 4:3 normal mode.

- You can select only the 16:9, 4:3 and Wide Fit screen sizes in the DTV Component (720p, 1080i) or HDMI (720p, 1080i) mode.
- When Double (  ,  ) mode has been set in PIP, the Picture Size cannot be set.
- When watching a DTV's HD signal, you can use Wide Fit. Horizontal zoom(Wide Fit) sets the optical picture format by expanding it both horizontally and vertically. For example, you can reset the picture in 4:3 format to 16:9. Wide Fit does not support all external devices.

## Using the Color Weakness Enhancement Feature

This feature adjusts the Red, Green or Blue color to compensate for the user's particular color weakness.

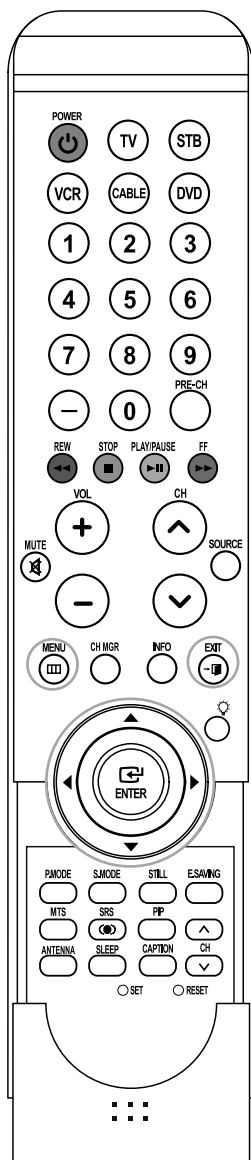

- 1 Press the **MENU** button.  
Press the **◀** or **▶** button to select "Setup", then press the **ENTER** button.
- 2 Press the **▲** or **▼** button to select "Color Weakness", then press the **ENTER** button.
- 3 Press the **▲** or **▼** button to select "Color Weakness", then press the **ENTER** button. Press the **▲** or **▼** button to select "On", then press the **ENTER** button.
- 4 Press the **▲** or **▼** button to select a color to be adjusted, then press the **ENTER** button.  
Press the **◀** or **▶** button to adjust the value of a color selected.
  - You can also select these options (Red, Green or Blue) by pressing the **▲** or **▼** button.

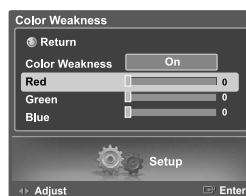

Select "Return" by pressing the **▲** or **▼** button, then press the **ENTER** button to return to the previous menu. Press the **EXIT** button to exit.

## Digital Noise Reduction

If the broadcast signal received by your TV is weak, you can activate the Digital Noise Reduction feature to help reduce any static and ghosting that may appear on the screen.

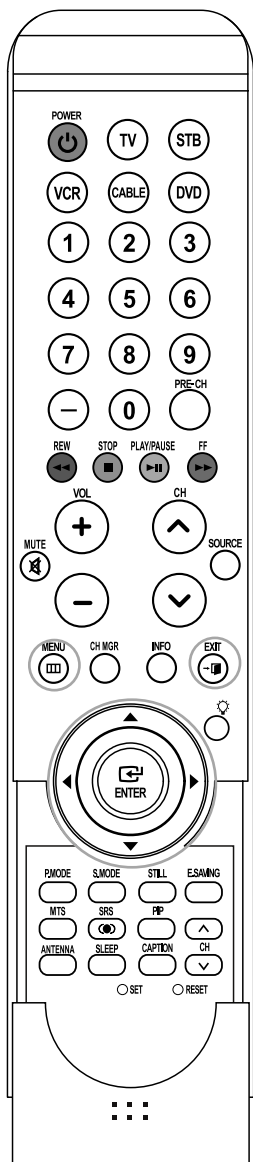

- 1 Press the **MENU** button.  
Press the ◀ or ▶ button to select "Picture",  
then press the **ENTER** button.



- 2 Press the ▲ or ▼ button to select "Digital NR",  
then press the **ENTER** button.

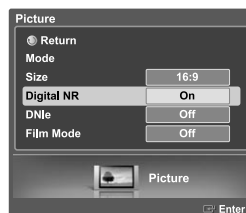

- 3 Press the ▲ or ▼ button to select "Off" or "On",  
then press the **ENTER** button.

Select "Return" by pressing the  
▲ or ▼ button, then press the **ENTER** button  
to return to the previous menu.  
Press the **EXIT** button to exit.

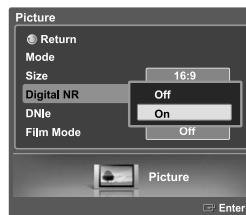



## DNIe (Digital Natural Image engine)

This TV includes the DNIe function to provide high visual quality. If you set DNIe to On, you can view the screen with the DNIe feature activated. pictures on the screen simultaneously, for demonstration purposes. Using this function, you can view the difference in the visual quality.

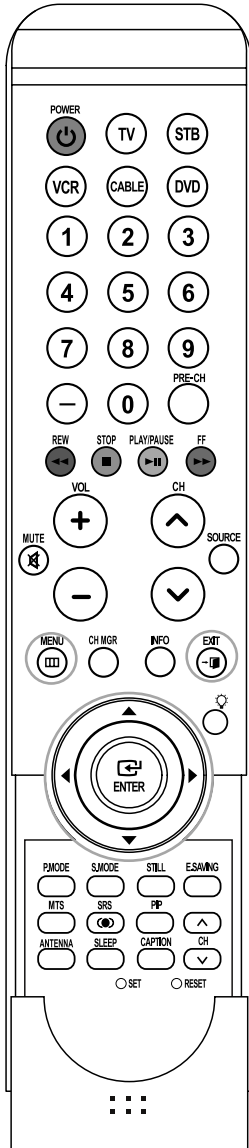

- This function doesn't work when the Input Source is PC. The DNIe function is not supported in the Movie mode. (It is inactivated.)

- 1 Press the **MENU** button.  
Press the ◀ or ▶ button to select "Picture", then press the **ENTER** button.

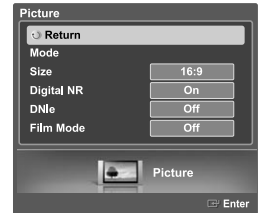

- 2 Press the ▲ or ▼ button to select "DNIe", then press the **ENTER** button.

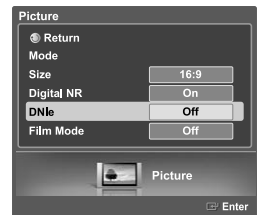

- 3 Press the ▲ or ▼ button to select "Off", "Demo", or "On" then press the **ENTER** button.

Select "Return" by pressing the ▲ or ▼ button, then press the **ENTER** button to return to the previous menu.  
Press the **EXIT** button to exit.

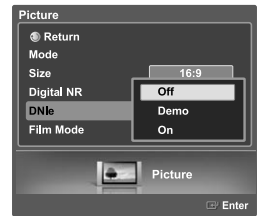

### ➤ DNIe™ (Digital Natural Image engine) **DNIe™**

This feature brings you a more detailed image with 3D noise reduction and detail, contrast and white enhancement.

## Setting the Film Mode

You can automatically sense and process film signals from all sources and adjust the picture for optimum quality.

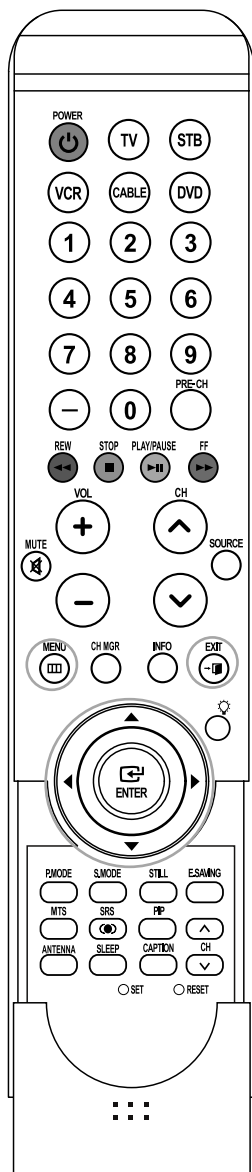

- 1 Press the **MENU** button.  
Press the ◀ or ▶ button to select "Picture",  
then press the **ENTER** button.



- 2 Press the ▲ or ▼ button to select "Film Mode",  
then press the **ENTER** button.

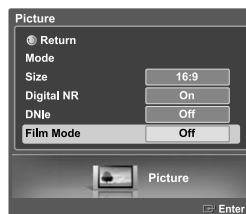

- 3 Press the ▲ or ▼ button to select "Off" or "On",  
then press the **ENTER** button.

Select "Return" by pressing the ▲ or ▼ button,  
then press the **ENTER** button to return to the  
previous menu.

Press the **EXIT** button to exit.

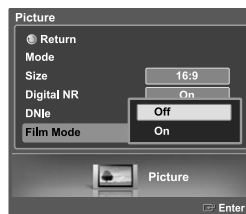



- The Film Mode can only be set when viewing an analog signal in AV modes (AV, S-Video or Component) that support SD (Standard Definition) signals (480i).

## Viewing Picture-In-Picture

One of the best features of your TV is the Picture-In-Picture (PIP) feature. The advanced PIP system allows you to watch two different pictures at once, even if you don't have a VCR or DVD connected to your TV.

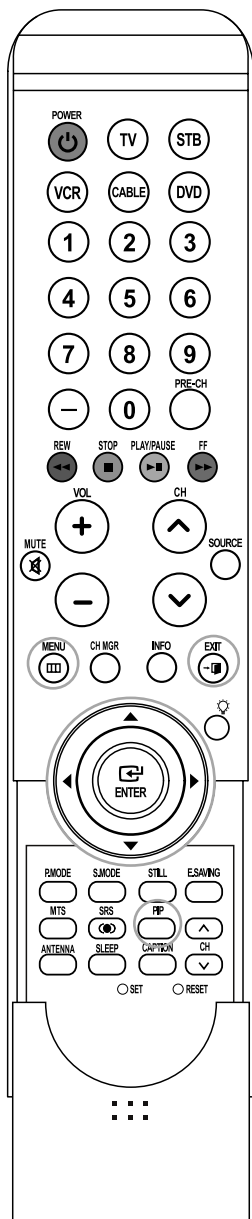
### Activating the PIP



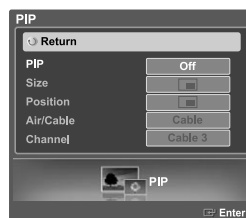

- 1 Press the **MENU** button.  
Press the **◀** or **▶** button to select "PIP", then press the **ENTER**  button.

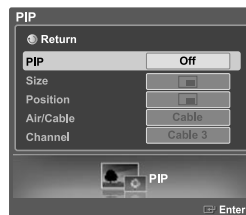

- 2 Press the **▲** or **▼** button to select "PIP", then press the **ENTER**  button.



- 3 Press the **▲** or **▼** button to select "On", then press the **ENTER**  button.  
The sub (PIP) picture appears in the corner of the screen.

Select "Return" by pressing the **▲** or **▼** button, then press the **ENTER**  button to return to the previous menu. Press the **EXIT** button to exit.

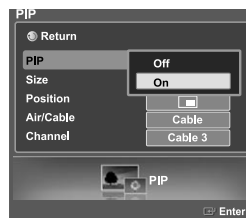

### Alternate method

Press the **PIP** button on the remote control repeatedly to activate or deactivate the PIP.

- This feature doesn't function when the "V-Chip" is active.
- If you turn the TV off while watching and turn it on again, then the mode will return to normal video.
- Digital channels can be viewed in PIP when the main picture is from an external input such as a DVD, VCR or STB.

## Changing the Size of the Sub (PIP) Picture

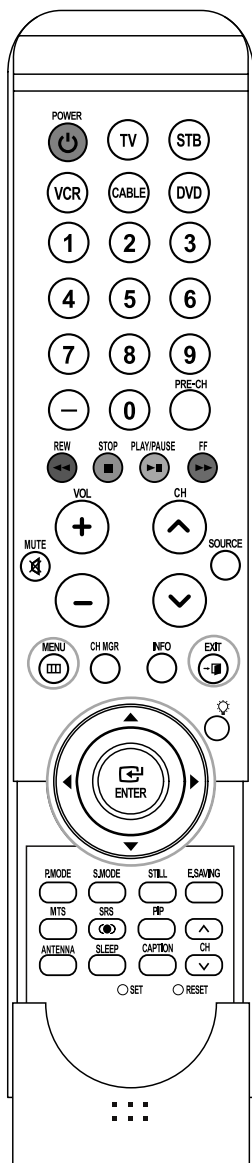

- 1 Press the **MENU** button.  
Press the **◀** or **▶** button to select "PIP",  
then press the **ENTER** button.

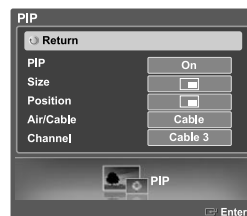

- 2 Press the **▲** or **▼** button to select "Size",  
then press the **ENTER** button.  
  
Press the **▲** or **▼** button to select a size you want,  
then press the **ENTER** button.

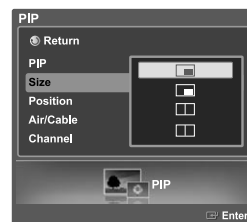

Select "Return" by pressing the **▲** or **▼** button,  
then press the **ENTER** button to return to the  
previous menu.  
Press the **EXIT** button to exit.

➤ Double ( , ) mode is not available in PC mode.

### PIP Settings

- : PIP operate  
X : PIP doesn't operate

#### PIP Settings

O: PIP operates / X: PIP doesn't operate

Main Sub Picture	Analog	Digital (ATSC, QAM)	AV1	AV2	S-Video1	Component1	Component2	HDMI1	HDMI2	PC
Analog	X	X	O	O	O	O	O	O	O	O
Digital (ATSC, QAM)	X	X	O	O	O	O	O	X	X	O
AV/Component/ HDMI/PC	X	X	X	X	X	X	X	X	X	X

➤ PIP is only available in RF (TV) mode.

## Changing the Location of the Sub (PIP) Picture

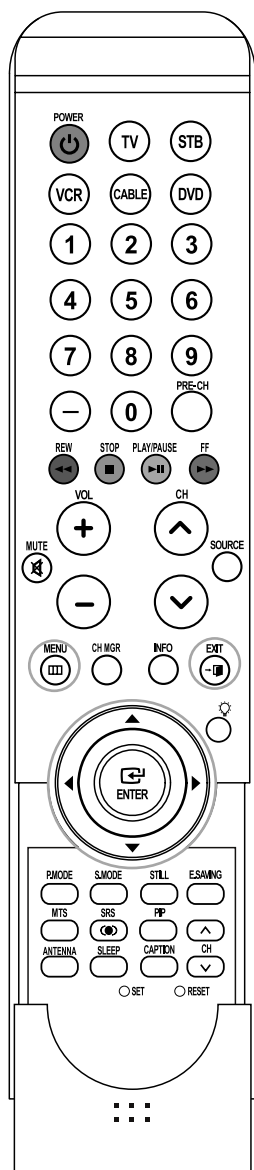

- 1 Press the **MENU** button.  
Press the ◀ or ▶ button to select "PIP", then press the **ENTER** button.

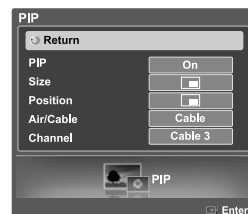

- 2 Press the ▲ or ▼ button to select "Position", then press the **ENTER** button.  
  
Press the ▲ or ▼ button to select a size you want, then press the **ENTER** button.

Select "Return" by pressing the ▲ or ▼ button, then press the **ENTER** button to return to the previous menu.

Press the **EXIT** button to exit.

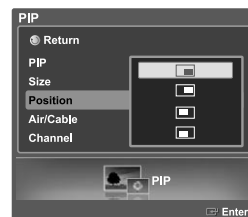

➤ Double (□, □) mode is not available in PC mode.

## Selecting a Signal Source (Air or Cable) for PIP

If the PIP source is TV while PIP is On, you can select a different broadcasting source for the PIP picture from the main picture.

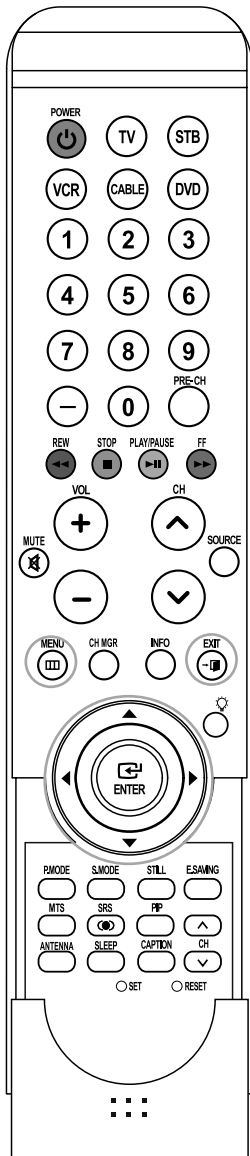

- 1 Press the **MENU** button.  
Press the **◀** or **▶** button to select "PIP", then press the **ENTER**  button.

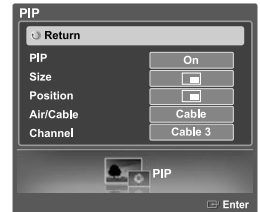

- 2 Press the **▲** or **▼** button to select "Air/Cable", then press the **ENTER**  button.

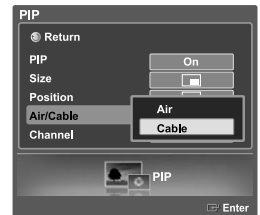

- 3 Press the **▲** or **▼** button to select "Air" or "Cable", then press the **ENTER**  button.

- Air : "Air" antenna signal  
Cable : "Cable" antenna signal

Select "Return" by pressing the **▲** or **▼** button, then press the **ENTER**  button to return to the previous menu.

Press the **EXIT** button.

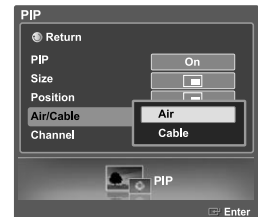

## Changing the Channel of the Sub (PIP) Picture

After you set the signal source (antenna or cable) of the sub picture, it is easy to change channels.

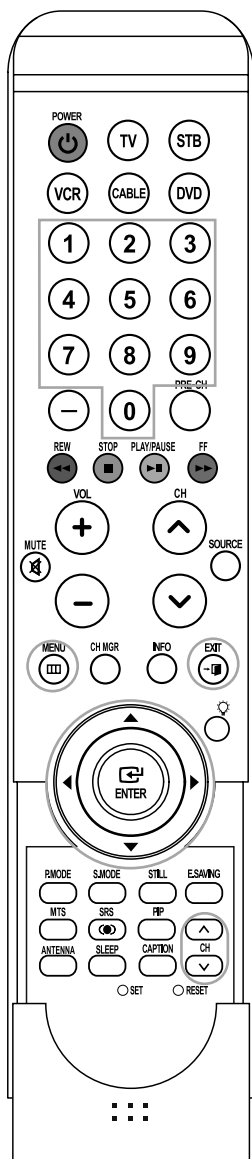

- 1 Press the **MENU** button.  
Press the **◀** or **▶** button to select "PIP", then press the **ENTER** button.

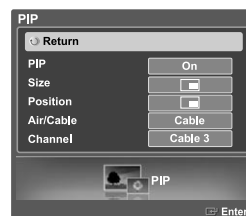

- 2 Press the **▲** or **▼** button to select "Channel", then press the **ENTER** button.

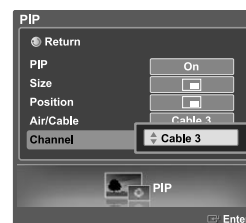

- 3 Press the **▲** or **▼** button to select a channel you want, then press the **ENTER** button.

- Air : "Air" antenna signal  
Cable : "Cable" antenna signal

Select "Return" by pressing the **▲** or **▼** button, then press the **ENTER** button to return to the previous menu. Press the **EXIT** button to exit.

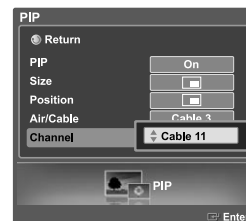

### Alternate method

Press the **CH ▲** or **CH ▼** button under the cover of the remote control to change the sub picture channels while PIP is on.

## Freezing the Picture

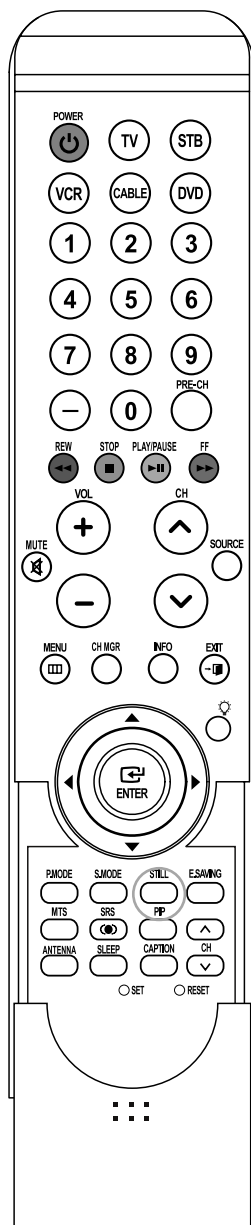

Press the **STILL** button to freeze a moving picture. (Normal sound will still be heard.)

To cancel this function, press the **STILL** button again or press any button on the remote control.



## Setting the Blue Screen Mode

If no signal is being received or the signal is very weak, a blue screen automatically replaces the noisy picture background. If you wish to continue viewing the poor picture, you must set the "Blue Screen" mode to "Off".

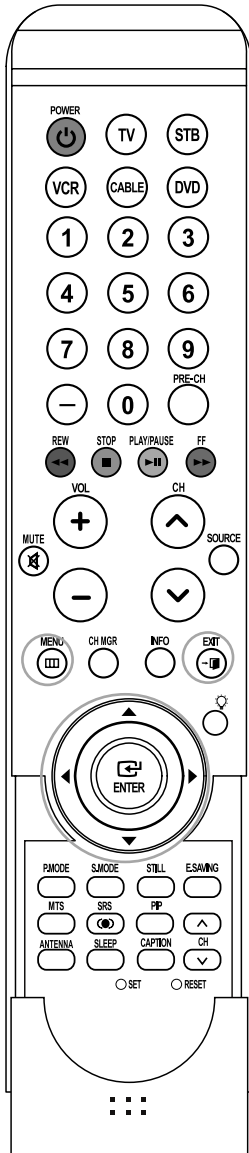

- 1 Press the **MENU** button.  
Press the ◀ or ▶ button to select "Setup",  
then press the **ENTER** button.



- 2 Press the ▲ or ▼ button to select "Blue Screen",  
then press the **ENTER** button.



- 3 Press the ▲ or ▼ button to select "On" or "Off",  
then press the **ENTER** button.  
Select "Return" by pressing the ▲ or ▼ button,  
then press the **ENTER** button to return to the  
previous menu.  
Press the **EXIT** button to exit.



## Sound Control

### Sound Control

You can control and customize the sound levels and settings of the TV with the remote control.

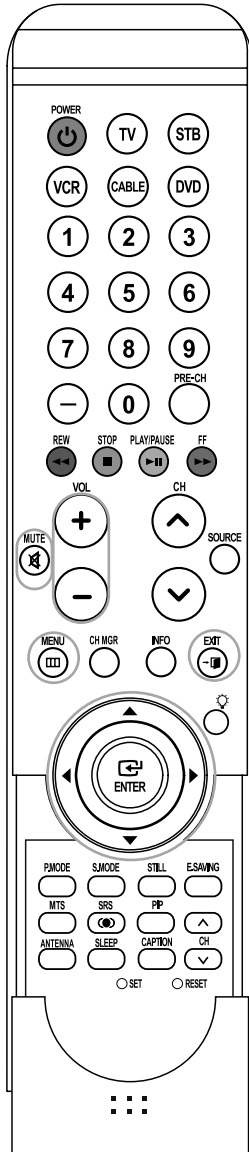

➤ The VOL+, VOL– and MUTE buttons do not operate when the Internal Mute is set to on.

#### Adjusting the Volume

Press the VOL+ or VOL– button to increase or decrease the volume.

#### Using the MUTE Button

At any time, you can temporarily cut off the sound.

Press the **MUTE** button on the remote control. The message "Mute" is displayed and the sound cuts off.

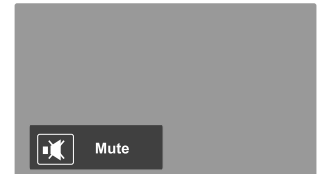

To turn mute off, press the **MUTE** button again or press either the VOL+ or VOL– button.

#### Using Automatic Sound Settings

Your TV has automatic sound settings ("Standard", "Music", "Movie", and "Speech") that are preset at the factory. You can select "Custom", which automatically recalls your personalized sound settings.

1 Press the **MENU** button.  
Press the ◀ or ▶ button to select "Sound", then press the **ENTER** button.



2 Press the ▲ or ▼ button to select "Mode", then press the **ENTER** button.  
Press the ▲ or ▼ button again to select "Mode", then press the **ENTER** button.  
Press the ▲ or ▼ button to select a particular item (Standard, Music, Movie, Speech, Custom), then press the **ENTER** button.

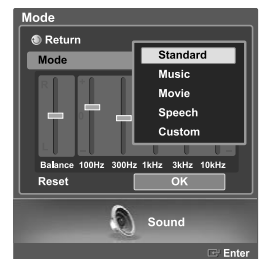

3 Press the ▲ or ▼ button to select "Off" or "On", then press the **ENTER** button.

Select "Return" by pressing the ▲ or ▼ button, then press the **ENTER** button to return to the previous menu. Press the **EXIT** button to exit.

- Choose "Standard" for the standard factory settings.
- Choose "Music" when watching music videos or concerts.
- Choose "Movie" when watching movies.
- Choose "Speech" when watching a show that is mostly dialog (i.e., news).
- Choose "Custom" to recall your personalized settings (see "Customizing the Sound", page 57).

## Customizing the Sound

The sound settings can be adjusted to suit your personal preference.

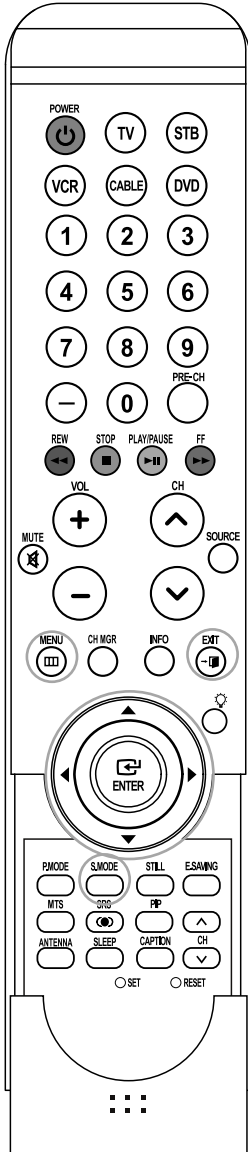

- 1 Press the **MENU** button.  
Press the **◀** or **▶** button to select "Sound", then press the **ENTER** button.
- 2 Press the **▲** or **▼** button to select "Mode", then press the **ENTER** button.  
Press the **▲** or **▼** button again to select "Mode", then press the **ENTER** button.  
Press the **▲** or **▼** button to select a particular item (Standard, Music, Movie, Speech, Custom), then press the **ENTER** button.
- 3 Press the **▼** button. Press the **◀** or **▶** button to select a particular item (Balance, 100Hz, 300Hz, 1kHz, 3kHz, 10kHz) to be changed, then press the **ENTER** button.  
Press the **▲** or **▼** button to increase or decrease the selected frequency.  
Press the **ENTER** button.
  - The equalizer function is set for each mode (Standard, Music, Movie, Speech, or Custom).
- 4 To return the factory defaults, select "Reset" by pressing the **▲** or **▼** button.  
Press the **ENTER** button.  
Press the **▲** or **▼** button to select "OK" or "Cancel", then press the **ENTER** button.

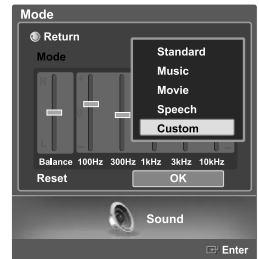
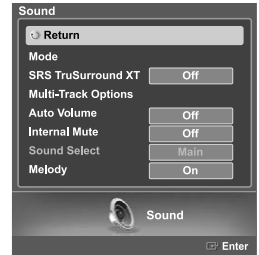

Select "Return" by pressing the **▲** or **▼** button, then press the **ENTER** button to return to the previous menu. Press the **EXIT** button to exit.

### Alternate method

Press the **S.MODE** button on the remote control repeatedly to select one of the standard sound setting.

- **L/R Sound Balance Adjustment**  
To adjust the sound balance of the L/R speakers.
- **Bandwidth Adjustment (100Hz, 300Hz, 1kHz, 3kHz, 10kHz)**  
To adjust the level of different bandwidth frequencies.



## Setting the SRS TruSurround XT

TruSurround XT is a patented SRS technology that solves the problem of playing 5.1 multichannel content over two speakers. Trusurround delivers a compelling, virtual surround sound experience through any two-speaker playback system, including internal television speakers. It is fully compatible with all multichannel formats.

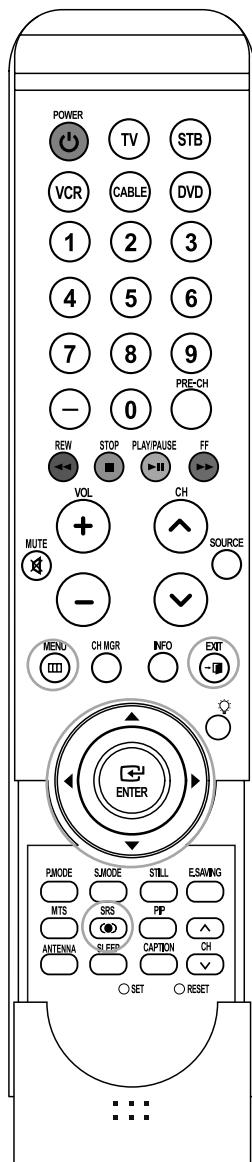

- 1 Press the **MENU** button.  
Press the **◀** or **▶** button to select "Sound",  
then press the **ENTER** button.



- 2 Press the **▲** or **▼** button to select "SRS TruSurround XT", then press the **ENTER** button.



- 3 Press the **▲** or **▼** button to select "Off" or "On",  
then press the **ENTER** button.

Select "Return" by pressing the **▲** or **▼** button,  
then press the **ENTER** button to return to the  
previous menu.  
Press the **EXIT** button to exit.

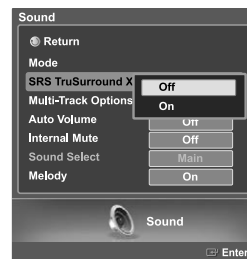

### Alternate method

Press the **SRS** button on the remote control  
repeatedly to select "Off" or "On".

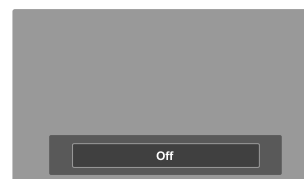

## Auto Volume

Each broadcasting station has its own signal conditions, and it is inconvenient to adjust the volume every time the channel is changed. "Auto Volume" automatically adjusts the volume of the desired channel by lowering the sound output when the modulation signal is high or by raising the sound output when the modulation signal is low.

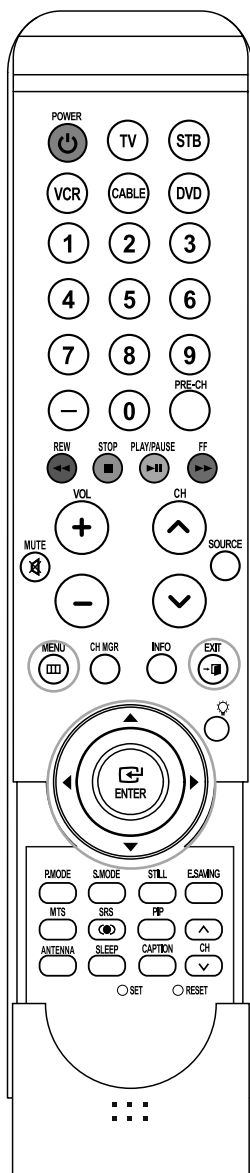

- 1 Press the **MENU** button.  
Press the ◀ or ▶ button to select "Sound",  
then press the **ENTER** button.



- 2 Press the ▲ or ▼ button to select "Auto Volume",  
then press the **ENTER** button.

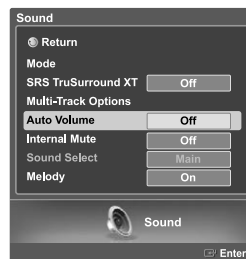

- 3 Press the ▲ or ▼ button to select "Off" or "On",  
then press the **ENTER** button.

Select "Return" by pressing the ▲ or ▼ button,  
then press the **ENTER** button to return to the  
previous menu.

Press the **EXIT** button to exit.

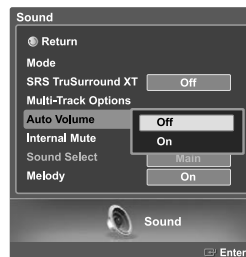

## Choosing a Multi-Channel Sound (MTS) track Digital

The digital-TV transmission system is capable of simultaneous transmission of many audio tracks (for example, simultaneous translations of the program into foreign languages).

The availability of these additional “multitracks” depends upon the program.

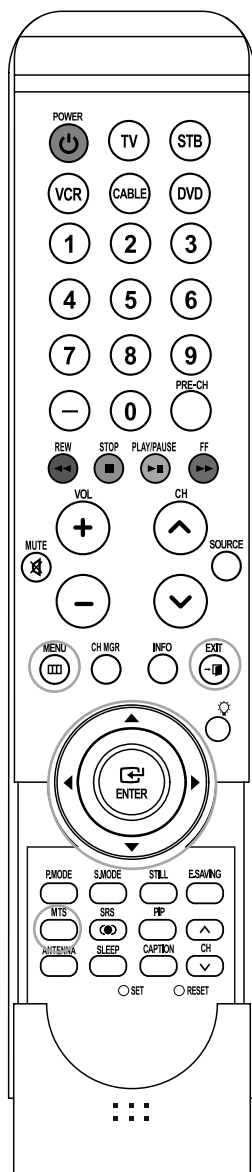

- 1 Press the **MENU** button.  
Press the **◀** or **▶** button to select “Sound”, then press the **ENTER**  button.



- 2 Press the **▲** or **▼** button to select “Multi-Track Options”, then press the **ENTER**  button.



- 3 Press the **▲** or **▼** button to select “Preferred Language”.  
Press the **▲** or **▼** button to choose the language (English, Spanish or French) you want, then press the **ENTER**  button.



Select “Return” by pressing the **▲** or **▼** button, then press the **ENTER**  button to return to the previous menu. Press the **EXIT** button to exit.

### Alternate method

Press the **MTS** button on the remote control.  
You can listen in a language other than the favorite language by pressing the **MTS** button.



## Choosing a Multi-Channel Sound (MTS) track Analog

Depending on the particular program being broadcast, you can listen to Stereo or SAP.

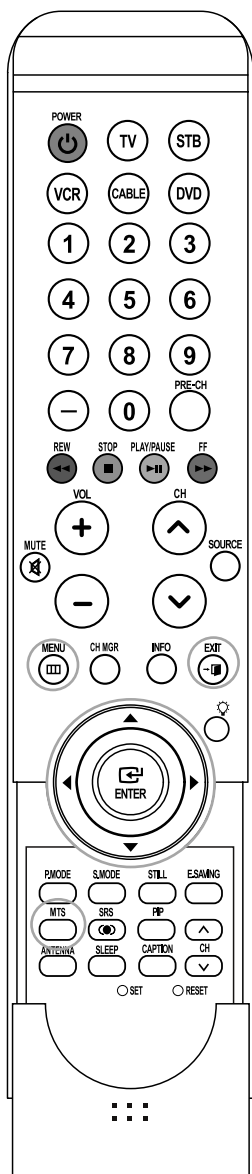



**1** Press the **MENU** button.  
Press the **◀** or **▶** button to select "Sound",  
then press the **ENTER**  button.



**2** Press the **▲** or **▼** button to select "Multi-Track Options",  
then press the **ENTER**  button.



**3** Press the **▲** or **▼** button to select "Multi-Track Sound",  
then press the **ENTER**  button.  
Press the **▲** or **▼** button to select a setting you  
want, then press the **ENTER**  button.



Select "Return" by pressing the **▲** or **▼** button,  
then press the **ENTER**  button to return to the  
previous menu. Press the **EXIT** button to exit.

- > Choose "Stereo" for channels that are broadcasting in stereo.
- > Choose "SAP" to listen to the Separate Audio Program, which is usually a foreign-language translation.
- > Choose "Mono" for channels that are broadcasting in mono, or if you are having difficulty receiving a stereo signal.

### Alternate method

Press the **MTS** button on the remote control  
repeatedly to select an external signal source.



## Selecting the Internal Mute

When using a device such as a Home Theater or Amplifier with external speakers, you can set Internal Mute to On to cut off sound from the TV's internal speakers.

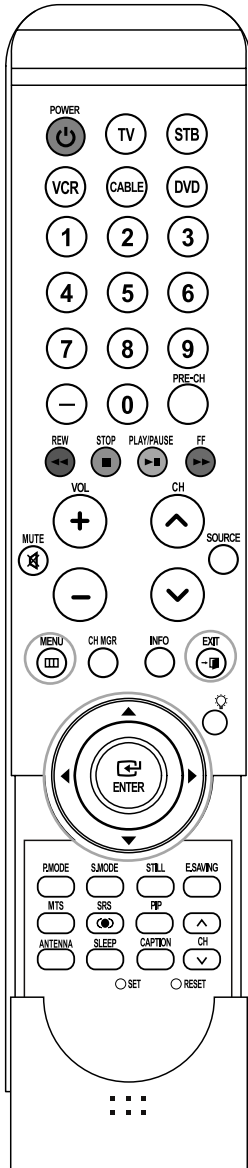

- 1 Press the **MENU** button.  
Press the **◀** or **▶** button to select "Sound",  
then press the **ENTER** button.

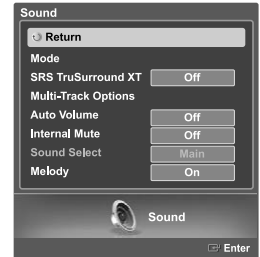

- 2 Press the **▲** or **▼** button to select "Internal Mute",  
then press the **ENTER** button.

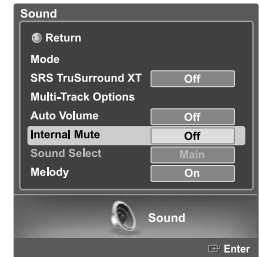

- 3 Press the **▲** or **▼** button to select "On", then  
press the **ENTER** button.  
Pressing the **▲** or **▼** button will alternate  
between "On" and "Off".

Select "Return" by pressing the **▲** or **▼** button,  
then press the **ENTER** button to return to the  
previous menu. Press the **EXIT** button to exit.

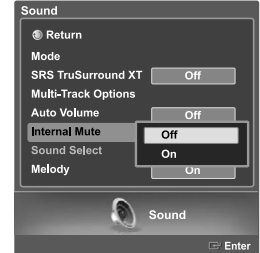

- The VOL +, VOL - and Mute buttons do not operate when the Internal Mute is set to On.
- When Internal Mute is on, only the "Multi-Track Options" menu is available in the Sound menu.
- To watch TV with an external speaker system such as a home theater system, set Internal Mute to On. To watch TV with the internal speaker or to record video with a VCR through AV OUT of the TV, set Internal Mute to Off.



## Selecting the Sound Select

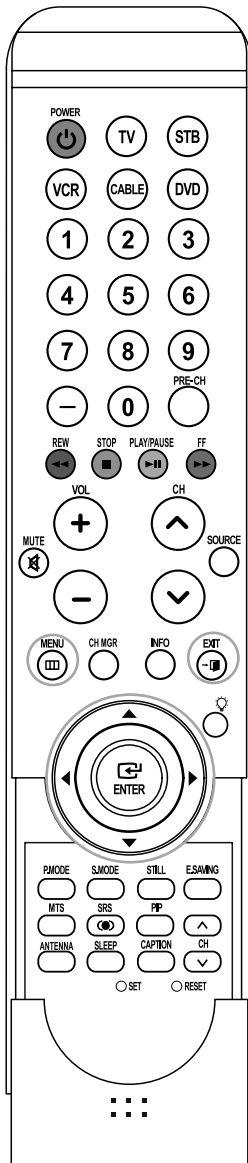

- 1 Press the **MENU** button.  
Press the ◀ or ▶ button to select "Sound",  
then press the **ENTER** button.



- 2 Press the ▲ or ▼ button to select "Sound Select",  
then press the **ENTER** button.



- 3 Press the ▲ or ▼ button to select "Main", then  
press the **ENTER** button.  
Pressing the ▲ or ▼ button will alternate  
between "Main" and "Sub".

Select "Return" by pressing the ▲ or ▼ button,  
then press the **ENTER** button to return to the  
previous menu. Press the **EXIT** button to exit.

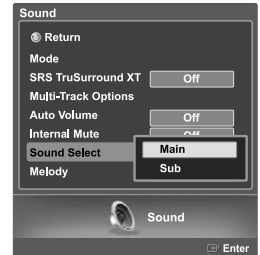

➤ You can select this option when the "PIP" is set to "On". (See to page 49)

## Setting the On/Off Melody

A melody sound can be set to come on when the TV is powered On or Off.

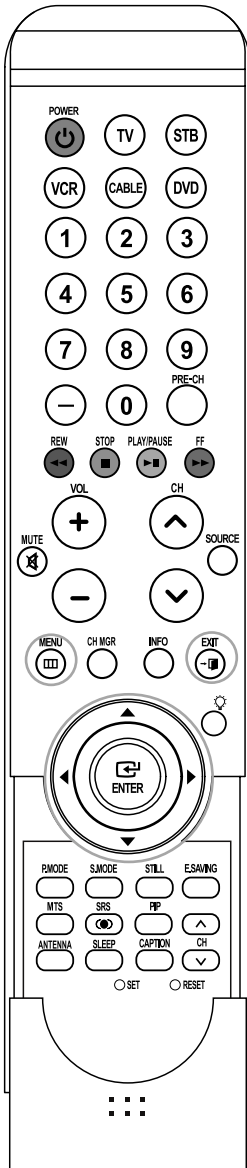

- 1 Press the **MENU** button.  
Press the **◀** or **▶** button to select "Sound",  
then press the **ENTER** button.

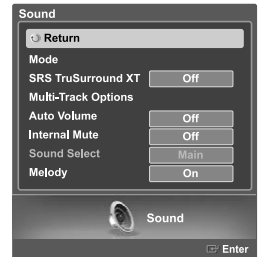

- 2 Press the **▲** or **▼** button to select "Melody",  
then press the **ENTER** button.  
Press the **▲** or **▼** button to select "On" or "Off",  
then press the **ENTER** button.

Select "Return" by pressing the **▲** or **▼** button,  
then press the **ENTER** button to return to the  
previous menu. Press the **EXIT** button to exit.

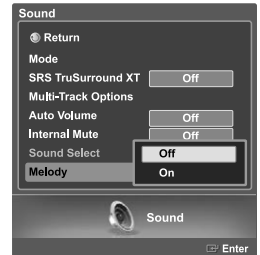

## Special Features

### Setting the Function Help

Displays Help on the menu functions. The Help appears at the top of the screen.

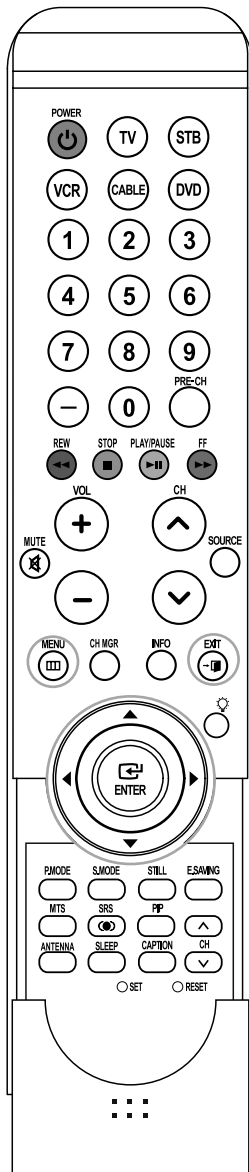

- 1 Press the **MENU** button.  
Press the **◀** or **▶** button to select "Setup",  
then press the **ENTER** button.



- 2 Press the **▲** or **▼** button to select "Function Help",  
then press the **ENTER** button.



- 3 Press the **▲** or **▼** button to select "Off" or "On",  
then press the **ENTER** button.

Select "Return" by pressing the **▲** or **▼** button,  
then press the **ENTER** button to return to the  
previous menu. Press the **EXIT** button to exit.

- > The Function Help default setting is On.

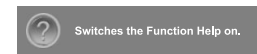

## Using the Energy Saving Feature

This feature adjusts the brightness of the TV in order to reduce power consumption. When watching TV at night, set the "Energy Saving " mode option to "High" to reduce eye fatigue as well as power consumption.

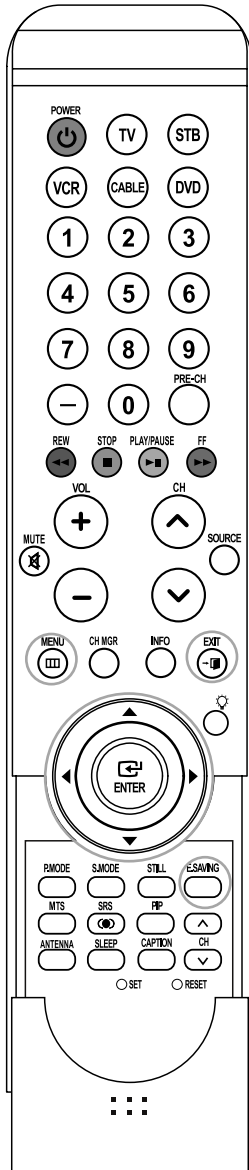

- 1 Press the **MENU** button.  
Press the ◀ or ▶ button to select "Setup",  
then press the **ENTER** button.



- 2 Press the ▲ or ▼ button to select "Energy Saving",  
then press the **ENTER** button.  
Press the ▲ or ▼ button to select level, then  
press the **ENTER** button.

Select "Return" by pressing the ▲ or ▼ button,  
then press the **ENTER** button to return to the  
previous menu. Press the **EXIT** button to exit.

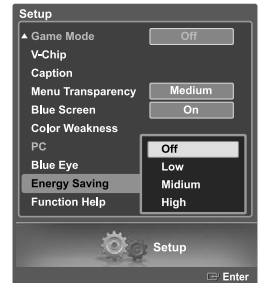

### Alternate method

To select the Energy Saving setting you have made, press the **E.SAVING** button on the remote control.

## Menu Transparency Level

Adjusts the transparency of the menu screen.

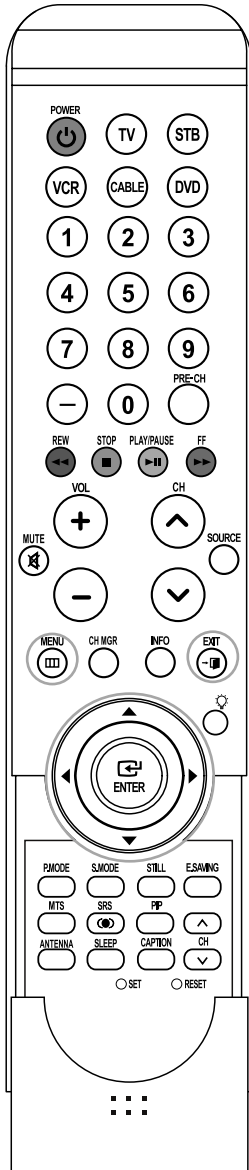

- 1 Press the **MENU** button.  
Press the ◀ or ▶ button to select "Setup",  
then press the **ENTER** button.



- 2 Press the ▲ or ▼ button to select "Menu Transparency", then press the **ENTER** button.  
Press the ▲ or ▼ button to select level, then  
press the **ENTER** button.

Select "Return" by pressing the ▲ or ▼ button,  
then press the **ENTER** button to return to the  
previous menu. Press the **EXIT** button to exit.



## Using Game Mode

When connecting to a game console such as PlayStation™ or Xbox™, you can enjoy a more realistic gaming experience by setting the Game Mode to on.

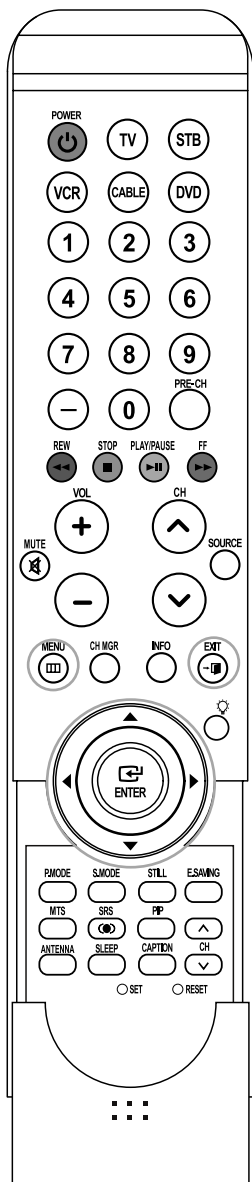

- 1 Press the **MENU** button.  
Press the ◀ or ▶ button to select "Setup",  
then press the **ENTER** button.



- 2 Press the ▲ or ▼ button to select "Game Mode",  
then press the **ENTER** button.



- 3 Press the ▲ or ▼ button to select "Off" or "On",  
then press the **ENTER** button.

Select "Return" by pressing the  
▲ or ▼ button, then press the **ENTER** button  
to return to the previous menu.  
Press the **EXIT** button to exit.

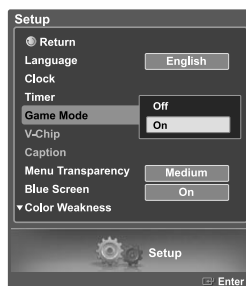

### Restrictions on Game mode (Caution)

- To disconnect the game console and connect another external device, set Game to Off in the setup menu.
- If you display the TV menu in Game mode, the screen shakes slightly.

➤ Game Mode is not available in TV mode.

## Using the V-Chip

Access to channels and programs is controlled by a password (i.e., a 4-digit secret code that is defined by the user). The on-screen menu will instruct you to assign a password (you can change it later, if necessary).

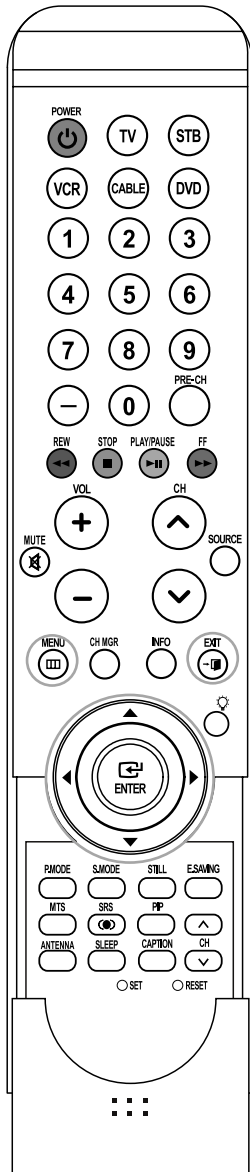

- The PIP doesn't function when the V-Chip is active.
- If you forget the pin number, press the remote control buttons in the following sequence, which resets the pin to 0-0-0-0: POWER (Off), MUTE, 8, 2, 4, POWER (On).
- The V-Chip function only works in TV, AV mode and S-Video mode.

### How to Change Your Password

- 1 Press the **MENU** button.  
Press the **◀** or **▶** button to select "Setup", then press the **ENTER** button.  
Press the **▲** or **▼** button to select "V-Chip", then press the **ENTER** button.
- 2 Press the **▼** button.  
Press the number buttons to enter your current 4-digit PIN.  
(The default PIN for a new TV set is "0000".)  
The "V-Chip" menu is displayed.
- 3 Press the **▲** or **▼** button to select "Change PIN", then press the **ENTER** button.
- 4 Press the **▼** button.  
Press the number buttons to enter your new 4-digit PIN.  
Re-enter your new PIN to confirm.

The message will automatically disappear, and return to the previous menu after a few seconds, even if the **ENTER** button is not pressed.

Select "Return" by pressing the **▲** or **▼** button, then press the **ENTER** button to return to the previous menu. Press the **EXIT** button to exit.

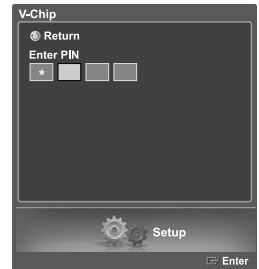

## How to Enable/Disable the Rating Controls

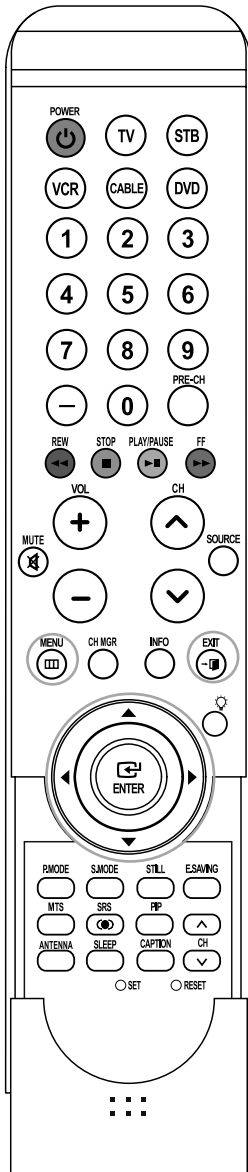

- 1 Press the **MENU** button.  
Press the ◀ or ▶ button to select "Setup",  
then press the **ENTER** button.  
Press the ▲ or ▼ button to select "V-Chip",  
then press the **ENTER** button.



- 2 Press the ▼ button.  
Press the number buttons to enter your current  
4-digit PIN.  
(The default PIN for a new TV set is "0000".)  
The "V-Chip" menu is displayed.



- 3 The "V-Chip" screen will appear.  
Press the ▲ or ▼ button to select "V-Chip Lock".  
To enable the V-Chip feature, press the **ENTER** button  
so that the "V-Chip Lock" field is "On".  
(Pressing the ▲ or ▼ button will alternate between  
"On" and "Off".) Press the **ENTER** button.



Select "Return" by pressing the ▲ or ▼ button,  
then press the **ENTER** button to return to the  
previous menu. Press the **EXIT** button to exit.



## How to Set up Restrictions Using “TV Parental Guidelines”

The parental restrictions can be set up using either of two methods: The “TV Parental Guidelines” or “MPAA Rating”.

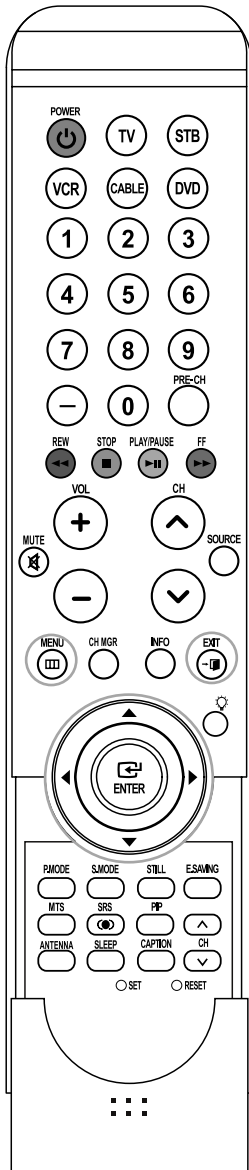

- 1 Press the **MENU** button.  
Press the ◀ or ▶ button to select “Setup”,  
then press the **ENTER** button.  
Press the ▲ or ▼ button to select “V-Chip”,  
then press the **ENTER** button.



- 2 Press the ▼ button.  
Press the number buttons to enter your  
current 4-digit PIN.  
(The default PIN for a new TV set is “0000”).  
The “V-Chip” menu is displayed.



- 3 Press the ▲ or ▼ button to select “TV Parental Guidelines”,  
then press the **ENTER** button.









continued...

# 4

You can independently lock the TV ratings.

The locked TV (FCC) ratings are indicated by the symbol “”.

Press the /// buttons and the **ENTER**  button to activate the appropriate restrictions for TV (FCC) rating system.

To unlock items that are locked, press the **ENTER**  button again.

TV-Y : Young children



TV-Y7 : Children 7 and over

TV-G : General audience

TV-PG : Parent Guidance

TV-14 : Viewers 14 and over

TV-MA : Mature Audience

Select “Return” by pressing the  or  button, then press the **ENTER**  button to return to the previous menu. Press the **EXIT** button to exit.

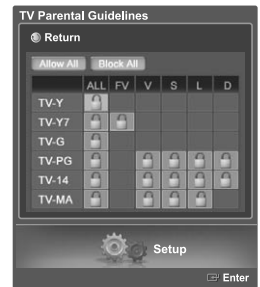

➤ Allow All : Press to unlock all TV ratings.

Block All : Press to lock all TV ratings.

- These categories consist of two separate groups: “TV-Y” and “TV-Y7” (young children through age 7), and “TV-G” through “TV-MA” (everybody else).
- The restrictions for these two groups work independently: If a household includes very young children as well as young adults, the TV parental guidelines must be set up separately for each age group. (See page 74.)

## How to Set up Restrictions Using “MPAA Rating”

The Movie rating system uses the “MPAA” (Motion Picture Association of America) system, and its main application is for movies. When the rating control is on, the TV will automatically block any programs that are coded with objectionable ratings (either “MPAA Rating” or “TV Parental Guidelines”).

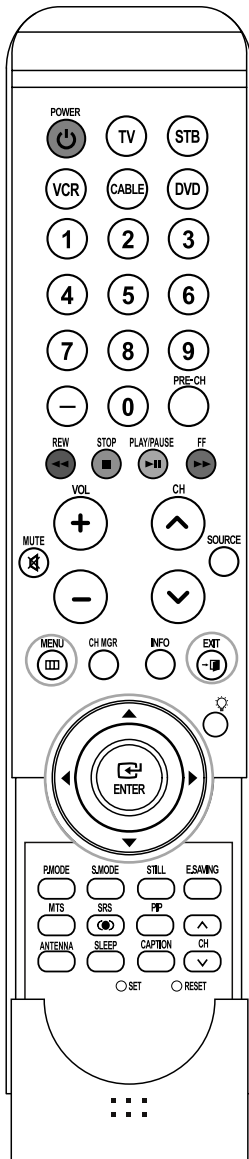

➤ Allow All : Press to unlock all TV ratings.

Block All : Press to lock all TV ratings.

- 1 Press the **MENU** button.  
Press the ◀ or ▶ button to select “Setup”, then press the **ENTER** button.  
Press the ▲ or ▼ button to select “V-Chip”, then press the **ENTER** button.



- 2 Press the ▼ button.  
Press the number buttons to enter your current 4-digit PIN.  
(The default PIN for a new TV set is “0000”.)  
The “V-Chip” menu is displayed.

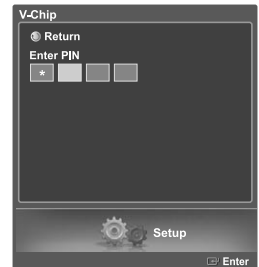

- 3 Press the ▲ or ▼ button to select “MPAA Rating”, then press the **ENTER** button.



- 4 You can independently lock the movie ratings.  
The locked movie ratings are indicated by the symbol “🔒”.  
Press the ▲/▼/ENTER buttons to activate the appropriate restrictions for movie rating system.  
To unlock items that are locked, press the **ENTER** button again.



Select “Return” by pressing the ▲ or ▼ button, then press the **ENTER** button to return to the previous menu. Press the **EXIT** button to exit.

## Important Notes About Parental Locks

Explanation of the MPAA and TV (FCC) Rating Systems:

### TV (FCC) Age-Based Ratings

#### TV-MA

Mature audiences only. This program may contain mature themes, profane language, graphic violence and explicit sexual content.

#### TV-14

Parents strongly cautioned. This program may contain sophisticated themes, sexual content, strong language and more intense violence.

#### TV-PG

Parental guidance suggested. The program may contain infrequent coarse language, limited violence, some suggestive sexual dialog and situations.

#### TV-G

General audience. It contains little or no violence, no strong language, and little or no sexual dialog or situations.

#### TV-Y7

Directed to older children. Themes and elements in this program may include mild physical or comedic violence, or may frighten children under the age of seven.

#### TV-Y

All children. The themes and elements in this program are specifically designed for a very young audience, including children from ages two – six.

### TV (FCC) Content Category

<b>V</b>	Violence.
<b>S</b>	Sexual content.
<b>L</b>	Offensive language.
<b>D</b>	Dialog sexual innuendo.
<b>FV</b>	Fantasy or cartoon violence.

### MPAA Rating System (Movies)

<b>G</b>	General audience. No restriction.
<b>PG</b>	Children under 13 should be accompanied by an adult.
<b>PG-13</b>	Parental guidance suggested. Children under 13 should be accompanied by an adult.
<b>R</b>	Restricted. Viewers should be 17 or older.
<b>NC-17</b>	Not classified. Viewers should be 17 or older.
<b>X</b>	Adults only.
<b>NR</b>	Not rated.

- TV (FCC) ratings : The particular rating that you have selected will be locked (and indicated as a red "L" on a blue background). Also, all of the age-based ratings will be locked within the particular group (i.e., "group 1" or "group 2"). Suppose that the TV-G rating and all of its contents (V, S, L, and D) are locked. In that case, more restrictive ratings (TV-PG, TV-14, and TV-MA) and all of their contents (V, S, L, and D) are automatically locked as well.
- MPAA ratings : The particular rating that you have selected will be locked. In addition, more restrictive ratings will be locked as well.
- Neither TV (FCC) ratings nor MPAA ratings apply to news programs.

## How to Set up Restrictions Using Canadian English

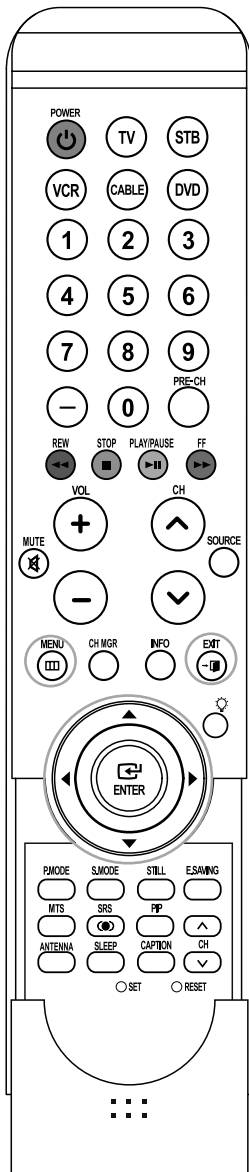

- 1 Press the **MENU** button.  
Press the ◀ or ▶ button to select "Setup",  
then press the **ENTER** button.  
Press the ▲ or ▼ button to select "V-Chip",  
then press the **ENTER** button.



- 2 Press the ▼ button.  
Press the number buttons to enter your  
current 4-digit PIN.  
(The default PIN for a new TV set is "0000".)  
The "V-Chip" menu is displayed.

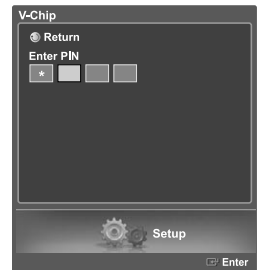



- 3 Press the ▲ or ▼ button to select "Canadian  
English", then press the **ENTER** button.





continued...

4 Press the ▲ or ▼ button to select a appropriate restriction.

Press the **ENTER**  button to activate the restriction selected.

The “” symbol is indicated.

To unlock items that are locked, press the **ENTER**  button again.

Select “Return” by pressing the ▲ or ▼ button, then press the **ENTER**  button to return to the previous menu.

Press the **EXIT** button to exit.



➤ Allow All : Press to unlock all TV ratings.

Block All : Press to lock all TV ratings.

<b>E</b>	Exempt programming includes...news, sports, documentaries and other information programming, talk shows, music videos, and variety programming.
<b>C</b>	Programming intended for children under age 8.
<b>C8+</b>	Programming generally considered acceptable for children 8 years and over to watch on their own.
<b>G</b>	General programming, suitable for all audiences.
<b>PG</b>	Parental Guidance.
<b>14+</b>	Programming contains themes or content which may not be suitable for viewers under the age of 14.
<b>18+</b>	Adult programming.

## How to Set up Restrictions Using Canadian French

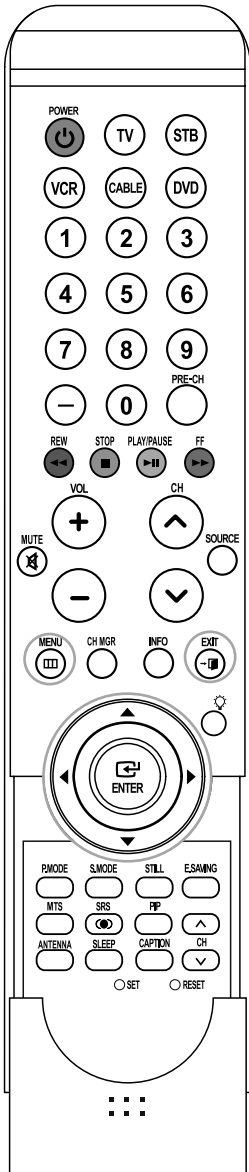

- 1 Press the **MENU** button.  
Press the ◀ or ▶ button to select "Setup", then press the **ENTER** button.  
Press the ▲ or ▼ button to select "V-Chip", then press the **ENTER** button.



- 2 Press the ▼ button.  
Press the number buttons to enter your current 4-digit PIN.  
(The default PIN for a new TV set is "0000".)  
The "V-Chip" menu is displayed.





- 3 Press the ▲ or ▼ button to select "Canadian French", then press the **ENTER** button.





continued...

4 Press the ▲ or ▼ button to select a appropriate restriction.

Press the **ENTER**  button to activate the restriction selected.

The “” symbol is indicated.

To unlock items that are locked, press the **ENTER**  button again.

Select “Return” by pressing the ▲ or ▼ button, then press the **ENTER**  button to return to the previous menu.

Press the **EXIT** button to exit.

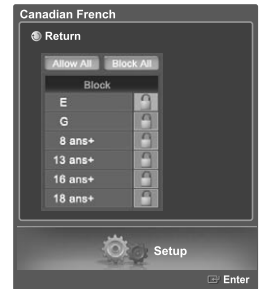

➤ Allow All : Press to unlock all TV ratings.

Block All : Press to lock all TV ratings.

- |           |   |
|-----------|---|
| <b>E</b>  | Exempt programming includes...news, sports, documentaries and other information programming, talk shows, music videos, and variety programming. |
| <b>G</b>  | General.  |
| <b>8</b>  | <b>ans+</b> Not recommended for young children.   |
| <b>13</b> | <b>ans+</b> Programming may not be suitable for children under the age of 13.   |
| <b>16</b> | <b>ans+</b> Programming is not suitable for children under the age of 16.   |
| <b>18</b> | <b>ans+</b> Programming restricted to adults.   |



## Using the V-Chip for Digital channels

Parental restriction information can be used while watching DTV channels.

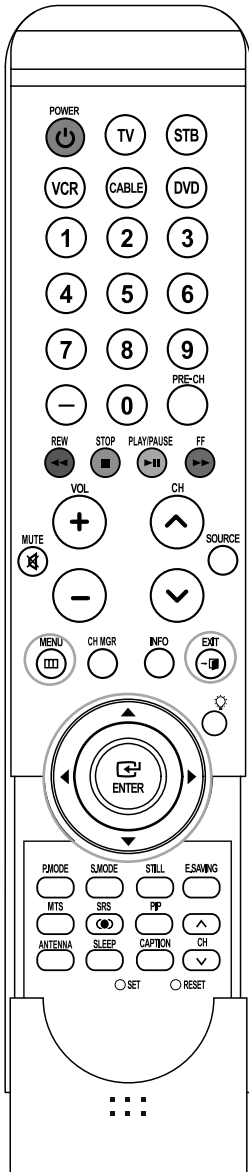

- 1 Press the **MENU** button.  
Press the ◀ or ▶ button to select "Setup", then press the **ENTER** button.  
Press the ▲ or ▼ button to select "V-Chip", then press the **ENTER** button.



- 2 Press the ▼ button.  
Press the number buttons to enter your current 4-digit PIN.  
(The default PIN for a new TV set is "0000".)  
The "V-Chip" menu is displayed.

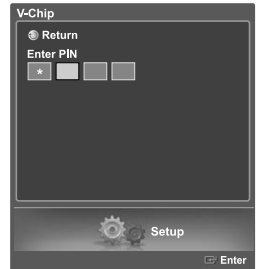



- 3 Press the ▲ or ▼ button to select "Downloadable U.S. Rating", then press the **ENTER** button.



- If information is not downloaded from the broadcasting station, the Downloadable US -rating menu is deactivated.
- Parental restriction information is automatically downloaded while watching DTV channels. It may take several seconds.
- The downloadable US rating menu is available for use after information is downloaded from the broadcasting station. However, depending on the information from the broadcasting station, it may not be available for use.

continued...

4 You can independently lock the TV ratings. The locked TV ratings are indicated by the symbol "🔒". To unlock a locked channel, press the **ENTER**  button again. Press the **▲/▼/◀/▶** buttons and the **ENTER**  button to activate the appropriate restrictions for TV rating system.

Select "Return" by pressing the **▲** or **▼** button, then press the **ENTER**  button to return to the previous menu. Press the **EXIT** button to exit.

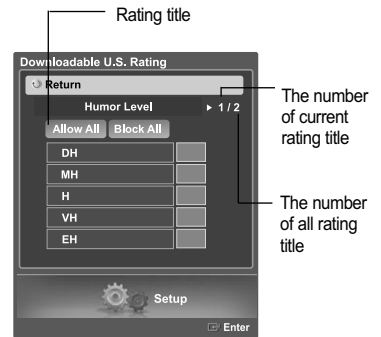

- > Allow all: Press to unlock all TV ratings. / Block all: Press to lock all TV ratings.
- > Parental restriction levels differ depending on the broadcasting station.
- > The default menu name and Downloadable US rating changes depending on the downloaded information.
- > Even if you set the On-screen display to your desired language, the "Downloadable U.S. Rating" menu will appear in English only.
- > The rating will automatically block certain categories that are more restrictive.
- > The rating titles (For example : Humor Level..etc) and TV ratings (For example : DH, MH, H..etc) may differ depending on the broadcasting station.

## Viewing Closed Captions (On-Screen Text Messages) Analog

The Analog Caption function operates in either analog TV channel mode or external source mode.  
(Depending on the broadcasting signal, the Analog Caption function may operate on digital channels.)

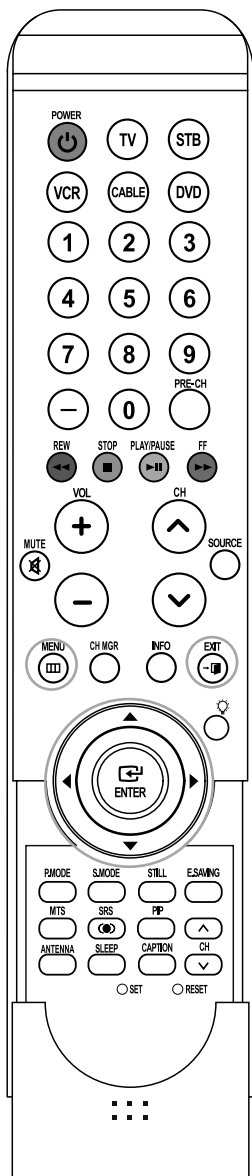

- 1 Press the **MENU** button.  
Press the ◀ or ▶ button to select "Setup",  
then press the **ENTER**  button.



- 2 Press the ▲ or ▼ button to select "Caption",  
then press the **ENTER**  button.





- 3 Press the ▲ or ▼ button to select "Caption",  
then press the **ENTER**  button.

Press the ▲ or ▼ button to select "On",  
then press the **ENTER**  button.



continued...

- 
- 4** Press the ▲ or ▼ button to select "Caption Mode", then press the **ENTER**  button.
- Press the ▲ or ▼ button to select submenu (Service 1 ~ Service 6, CC1~CC4 or Text1~Text4) you want, then press the **ENTER**  button.
- "Digital Caption Options" are available only when "Service1 ~ Service6" can be selected in "Caption Mode".

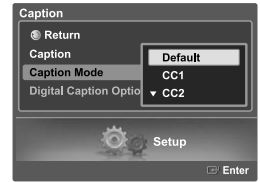

Select "Return" by pressing the ▲ or ▼ button, then press the **ENTER**  button to return to the previous menu.

Press the **EXIT** button to exit.

➤ The default is "Default".

CC1 : The Primary Synchronous Caption Service. These are captions in the primary language that must be in sync with the sound, preferably matched to a specific frame.

CC2 : The Special NonSynchronous Use Captions. This channel carries data that is intended to augment information carried in the program.

CC3 : Secondary Synchronous Caption Service. Alternate program-related caption data, typically second language captions.

CC4 : Special Non-Synchronous Use Captions. Similar to CC2.

Text1 : First Text Service. This may be various non-program related data.

Text2 : Second Text Service. Additional data, usually not program related.

Text3/Text4 : Third and Fourth Text Services. These data channels are used only if Text1 and Text2 data bandwidth is not sufficient.

- The Caption feature only works in TV, AV and S-Video mode.
- The availability of captions depends on the program being broadcast.

## Viewing Closed Captions (On-Screen Text Messages) Digital

The Digital Captions function operates on digital channels.

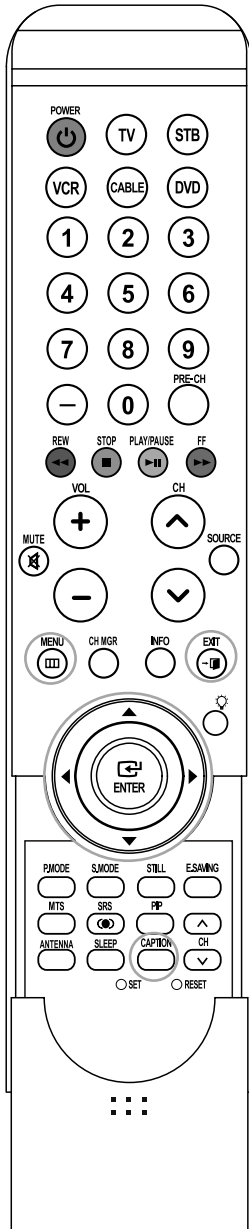

- 1 Press the **MENU** button.  
Press the ◀ or ▶ button to select "Setup",  
then press the **ENTER** button.



- 2 Press the ▲ or ▼ button to select "Caption",  
then press the **ENTER** button.

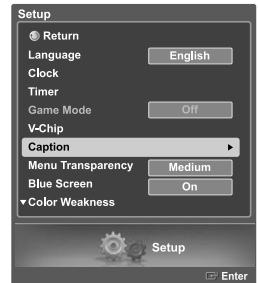

- 3 Press the ▲ or ▼ button to select "Caption",  
then press the **ENTER** button.

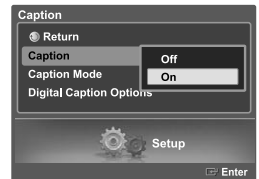

Press the ▲ or ▼ button to select "On",  
then press the **ENTER** button.

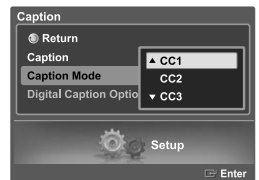

- 4 Press the ▲ or ▼ button to select "Caption Mode",  
then press the **ENTER** button.  
Press the ▲ or ▼ button to select submenu  
(Service1 ~ Service6, CC1 ~ CC4 or Text1 ~ Text4)  
you want, then press the **ENTER** button.  
"Caption Options" are available only when  
"Service1 ~ Service6" can be selected in  
"Caption Mode".



- 5 Press the ▲ or ▼ button to select "Digital Caption Options",  
then press the **ENTER** button.



continued...

- 6 Press the ▲ or ▼ button to select “Size”, then press the **ENTER**  button.
- Press the ▲ or ▼ button to select the desired item in the Size menu, then press the **ENTER**  button.
- Set other listed options below using the same method as above.
- Select “Return” by pressing the ▲ or ▼ button, then press the **ENTER**  button to return to the previous menu.
- Press the **EXIT** button to exit.



- > The availability of captions depends on the program being broadcast.
- > “Default” means to return to the original caption options set by the broadcaster.

### Size

This option consists of “Default”, “Small”, “Standard”, and “Large”. The default is “Standard”.

### Font Style

This option consists of “Default”, “Style0 ~ Style 7”.

You can change the font you want. The default is “Style 0”.

### Foreground Color

This option consists of “Default”, “White”, “Black”, “Red”, “Green”, “Blue”, “Yellow”, “Magenta”, and “Cyan”.

You can change the color of the letter. The default is “White”.

### Background Color

This option consists of “Default”, “White”, “Black”, “Red”, “Green”, “Blue”, “Yellow”, “Magenta”, and “Cyan”.

You can change the background color of the caption. The default is “Black”.

### Foreground Opacity

This option consists of “Default”, “Transparent”, “Translucent”, “Solid”, and “Flashing”.

You can change the opacity of the letter.

### Background Opacity

This option consists of “Default”, “Transparent”, “Translucent”, “Solid”, and “Flashing”.

You can change the background opacity of the caption.

### Return to Default

This option sets each of “Size”, “Font Style”, “Foreground Color”, “Background Color”, “Foreground Opacity”, and “Background Opacity” Color to its default.

### Alternate method

Press the **CAPTION** button on the remote control repeatedly to select “On” or “Off”.



## Setting the Blue Eye

You can set the Blue Power LED on or off. When the Blue Eye is set to off, the Blue LED will go off 5 seconds after the TV is turned off. This will save power and reduce eye fatigue.

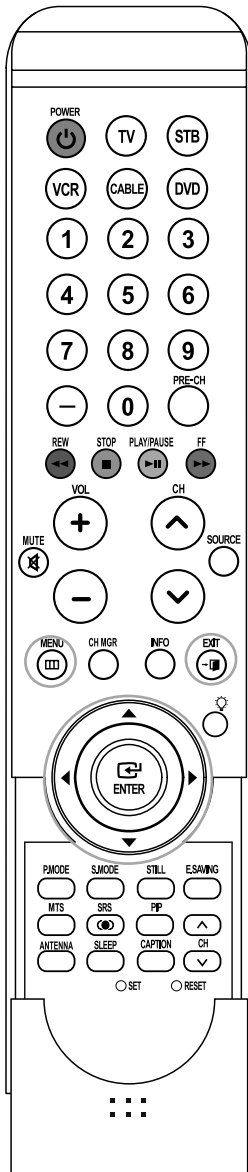

- 1 Press the **MENU** button.  
Press the ◀ or ▶ button to select "Setup",  
then press the **ENTER** button.



- 2 Press the ▲ or ▼ button to select "Blue eye",  
then press the **ENTER** button.



- 3 Press the ▲ or ▼ button to select "On" or "Off",  
then press the **ENTER** button.

Select "Return" by pressing the ▲ or ▼ button,  
then press the **ENTER** button to return to the  
previous menu. Press the **EXIT** button to exit.



## PC Display

### Setting Up Your PC Software (Windows Only)

#### Setting Up Your PC Software (Based on Windows XP)

The Windows display-settings for a typical computer are shown below. The actual screens on your PC will probably be different, depending upon your particular version of Windows and your particular video card. However, even if your actual screens look different, the same basic set-up information will apply in almost all cases. (If not, contact your computer manufacturer or Samsung Dealer.)

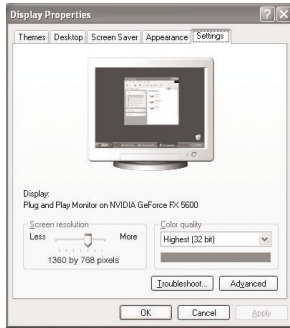

1. First, click on “**Control Panel**” on the Windows start menu.
2. When the control panel window appears, click on “**Appearance and Themes**” and a display dialog-box will appear.
3. When the control panel window appears, click on “**Display**” and a display dialog-box will appear.
4. Navigate to the “**Settings**” tab on the display dialog-box.  
The correct size setting (resolution)  
Optimum: 1920 x 1080 pixels

If a vertical-frequency option exists on your display settings dialog box, the correct value is “60” or “60 Hz”. Otherwise, just click “OK” and exit the dialog box.

### Display Modes

If the signal from the system equals the standard signal mode, the screen is adjusted automatically. If the signal from the system doesn't equal the standard signal mode, adjust the mode by referring to your videocard user guide; otherwise there may be no video. For the display modes listed below, the screen image has been optimized during manufacture.

Mode	Resolution	Horizontal Frequency (kHz)	Vertical Frequency (Hz)	Pixel Clock Frequency (MHz)	Sync Polarity (H/V)
IBM	640 X 350	31.5	70	20.031	- / +
	720 X 400	31.5	70	26.154	+ / -
VESA	640 X 480	31.5	60	25.175	- / -
	640 x 480	37.9	72	31.500	- / -
	640 x 480	37.5	75	31.500	- / -
	800 x 600	35.2	56	36.00	+ /+ or - / -
	800 x 600	37.9	60	40.000	+ /+
	800 x 600	48.1	72	50.000	+ /+
	800 x 600	46.9	75	49.500	+ /+
	1024 x 768	48.4	60	65.000	- / -
	1024 x 768	56.5	70	75.000	- / -
	1024 x 768	60.0	75	78.750	+ /+
	1280 x 1024	64.0	60	108.883	+ /+
	1280 x 1024	80.0	75	135.000	+ /+
1920 x 1080	66.5	60	138.500	- /+	



## Adjusting the Picture Quality

The purpose of picture quality adjustment is to remove or reduce picture noise. If the noise is not removed by fine tuning alone, then do the frequency adjustments to the utmost and fine tune again. After the noise has been reduced, re-adjust the picture so that it is aligned on the center of the screen.

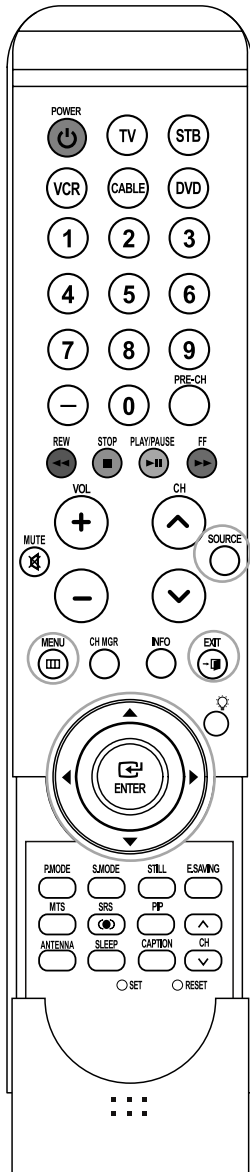

➤ This feature may change the width of the image. If necessary, adjust the position to center.

1 Press the **SOURCE** button to select "PC".

2 Press the **MENU** button.  
Press the ◀ or ▶ button to select "Setup",  
then press the **ENTER** button.

3 Press the ▲ or ▼ button to select "PC",  
then press the **ENTER** button.

4 Press the ▲ or ▼ button to select "Image Lock",  
then press the **ENTER** button.

5 Press the ▲ or ▼ button to select "Coarse" or  
"Fine", then press the **ENTER** button.

6 Press the ◀ or ▶ button to remove the  
picture noise.

Select "Return" by pressing the ▲ or ▼ button,  
then press the **ENTER** button to return to the  
previous menu. Press the **EXIT** button to exit.

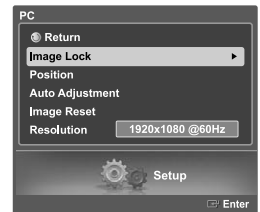

## Changing the Picture Position

After connecting the TV to your PC, adjust the position of the picture if it is not well-aligned.

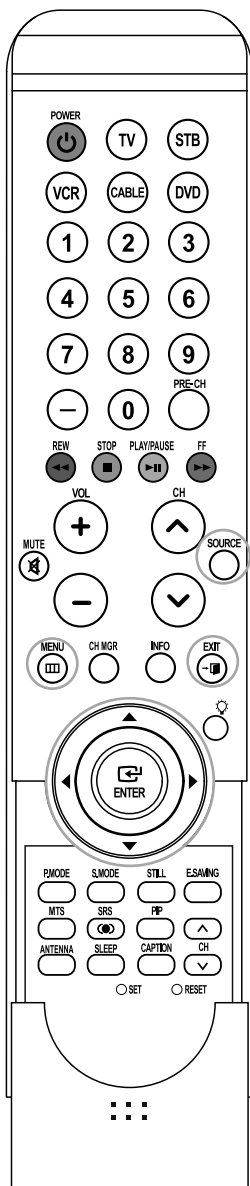

1 Press the **SOURCE** button to select "PC".

2 Press the **MENU** button.  
Press the ◀ or ▶ button to select "Setup",  
then press the **ENTER** button.

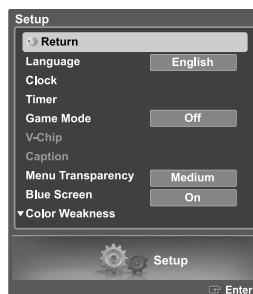

3 Press the ▲ or ▼ button to select "PC",  
then press the **ENTER** button.



4 Press the ▲ or ▼ button to select "Position",  
then press the **ENTER** button.

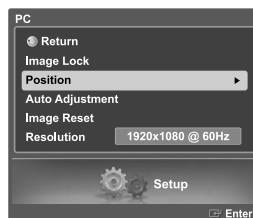

5 Adjust the position of picture by  
pressing the ▲/▼/◀/▶ buttons.

Press the **ENTER** button.

Select "Return" by pressing the  
▲ or ▼ button, then press the  
**ENTER** button to return to the  
previous menu. Press the **EXIT** button to exit.

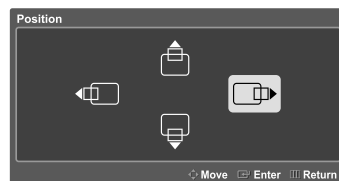

## Adjusting the Picture Quality and Position Automatically

This feature allows the TV to self-adjust to the incoming video signal. The values of fine, coarse and position are adjusted automatically.

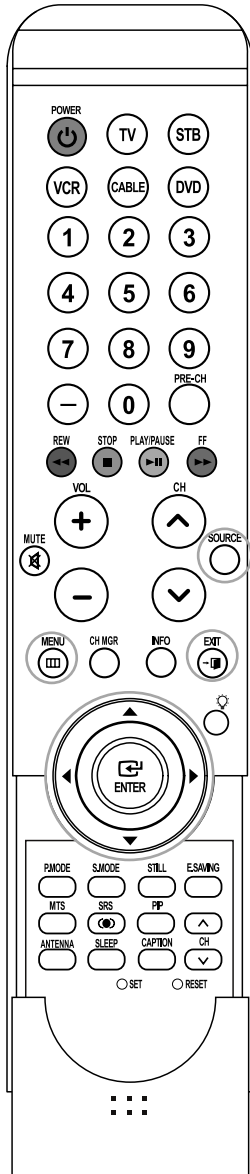

1 Press the **SOURCE** button to select "PC".

2 Press the **MENU** button.  
Press the ◀ or ▶ button to select "Setup",  
then press the **ENTER** button.

3 Press the ▲ or ▼ button to select "PC",  
then press the **ENTER** button.

4 Press the ▲ or ▼ button to select  
"Auto Adjustment", then press the **ENTER** button.  
The picture quality and position are  
automatically adjusted, and the picture returns  
to original view a few seconds later.

Select "Return" by pressing the  
▲ or ▼ button, then press the  
**ENTER** button to return to the  
previous menu. Press the **EXIT** button to exit.

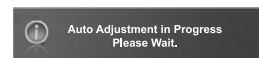
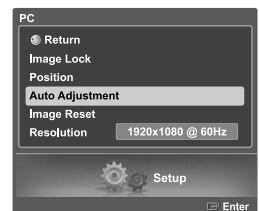

## Changing the Picture Size (PC Mode)

You can select the picture size which best corresponds to your viewing requirements.

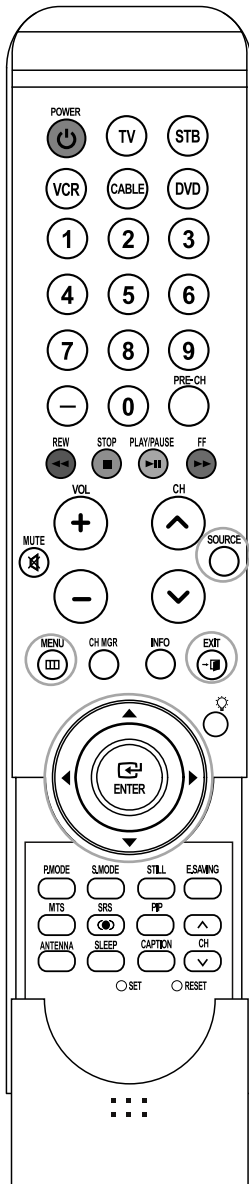

1 Press the **SOURCE** button to select "PC".

2 Press the ◀ or ▶ button to select "Picture", then press the **ENTER** button. Press the ▲ or ▼ button to select "Size", then press the **ENTER** button.

3 Press the ▲ or ▼ button to select the screen format you want, then press the **ENTER** button.

- 16:9 : Scales the picture to 92% of the TV screen, regardless of the aspect ratio of the input source.
- 4:3 : Displays the picture as it is without changing the aspect ratio of input source.

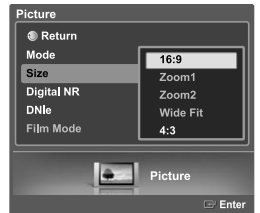
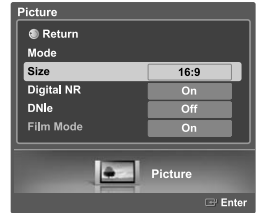

Select "Return" by pressing the ▲ or ▼ button, then press the **ENTER** button to return to the previous menu. Press the **EXIT** button to exit.

## Viewing the Current Resolution

You can get the resolution information of your PC.

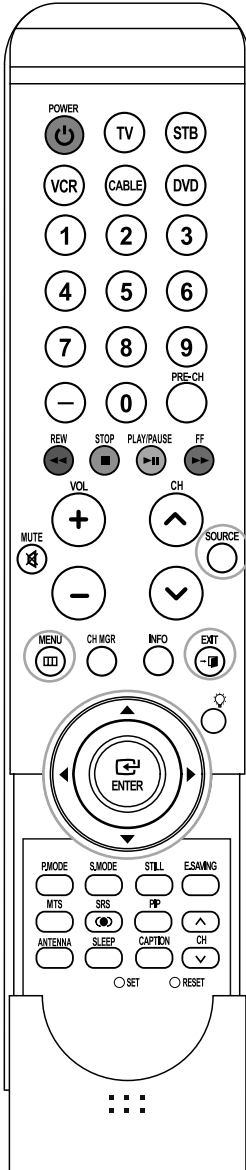

1 Press the **SOURCE** button to select "PC".

2 Press the **MENU** button.  
Press the ◀ or ▶ button to select "Setup",  
then press the **ENTER** button.

3 Press the ▲ or ▼ button to select "PC",  
then press the **ENTER** button.

The resolution information is displayed on the screen.



➤ To change the resolution, see pages 86.

## Initializing the Picture Settings

You can replace all picture settings with the factory default values.

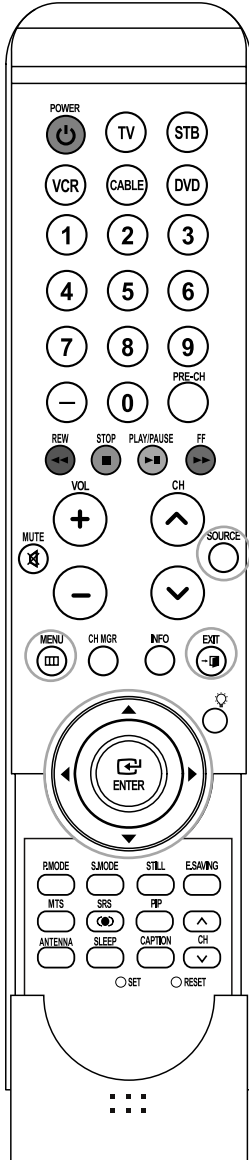

1 Press the **SOURCE** button to select "PC".

2 Press the **MENU** button.  
Press the ◀ or ▶ button to select "Setup",  
then press the **ENTER** button.

3 Press the ▲ or ▼ button to select "PC",  
then press the **ENTER** button.

4 Press the ▲ or ▼ button to select "Image Reset",  
then press the **ENTER** button.  
The picture settings are replaced with the factory  
default values.

Select "Return" by pressing the ▲ or ▼ button,  
then press the **ENTER** button to return to the  
previous menu. Press the **EXIT** button to exit.

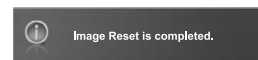

## Appendix

### Identifying Problems

If the TV seems to have a problem, first try this list of possible problems and solutions.  
If none of these troubleshooting tips apply, call your nearest Samsung service center.

Problem	Possible Solution						
Poor picture quality.	Try another channel. Adjust the antenna. Check all wire connections.						
Poor sound quality.	Try another channel. Adjust the antenna.						
No picture or sound.	Try another channel. Press the <b>SOURCE</b> button. Make sure the TV is plugged in. Check the antenna connections.						
No sound or sound is too low at maximum volume.	First, check the volume of units connected to your TV (digital broadcasting receiver, DVD, cable broadcasting receiver, VCR, etc.). Then, adjust the TV volume accordingly.						
Picture rolls vertically.	Check all wire connections.						
The TV operates erratically.	Unplug the TV for 30 seconds, then try operating it again.						
The TV won't turn on.	Make sure the wall outlet is working.						
Remote control malfunctions	Replace the remote control batteries. Clean the upper edge of the remote control (transmission window). Check the battery terminals.						
"Check signal cable" message.	Ensure that the signal cable is firmly connected to the PC source.						
"Not Supported Mode" message.	Check the maximum resolution and the frequency of the Video Adapter. Compare these values with the data in the Display Modes.						
Digital broadcasting screen problem.	Please check the digital signal strength and input antenna.						
The image is too light or too dark.	Adjust the Brightness and Contrast. Adjust the Fine tuning.						
Horizontal bars appear to flicker, jitter or shimmer on the image.	Adjust the Coarse tuning and then adjust the Fine tuning.						
Vertical bars appear to flicker, jitter or shimmer on the image.	Adjust the Coarse tuning and then adjust the Fine tuning.						
Screen is black and power indicator light blinks steadily.	On your computer check: Power, Signal Cable. The TV is using its power management system. Move the computer's mouse or press any key on the keyboard.						
Image is not stable and may appear to vibrate when you have a computer connected to the PC input.	If the setting is not correct, use your computer utility program to change the display settings. ➤ Your TV supports multiscan display functions within the following frequency domain: <table border="1" data-bbox="444 1381 956 1505"> <tbody> <tr> <td>Horizontal frequency (kHz)</td> <td>30~60</td> </tr> <tr> <td>Vertical frequency (Hz)</td> <td>60~75</td> </tr> <tr> <td>PC Maximum refresh rate (at 60 Hz)</td> <td>1920 x 1080</td> </tr> </tbody> </table>	Horizontal frequency (kHz)	30~60	Vertical frequency (Hz)	60~75	PC Maximum refresh rate (at 60 Hz)	1920 x 1080
Horizontal frequency (kHz)	30~60						
Vertical frequency (Hz)	60~75						
PC Maximum refresh rate (at 60 Hz)	1920 x 1080						
Image is not centered on the screen.	Adjust the horizontal and vertical position. The screen position must be adjusted on the output source (i.e. STB) with a digital signal.						
If a still image is displayed for an extended period of time, residual images or blurring may appear.	When you need to leave the monitor unused for an extended period of time, adjust the settings so that the monitor automatically goes into energy saving mode or activates the screen saver to display moving images.						

The TFT LCD panel uses a panel consisting of sub pixels 6,220,800 which require sophisticated technology to produce.  
However, there may be few bright or dark pixels on the screen. These pixels will have no impact on the performance of the product.

## Installing the Stand

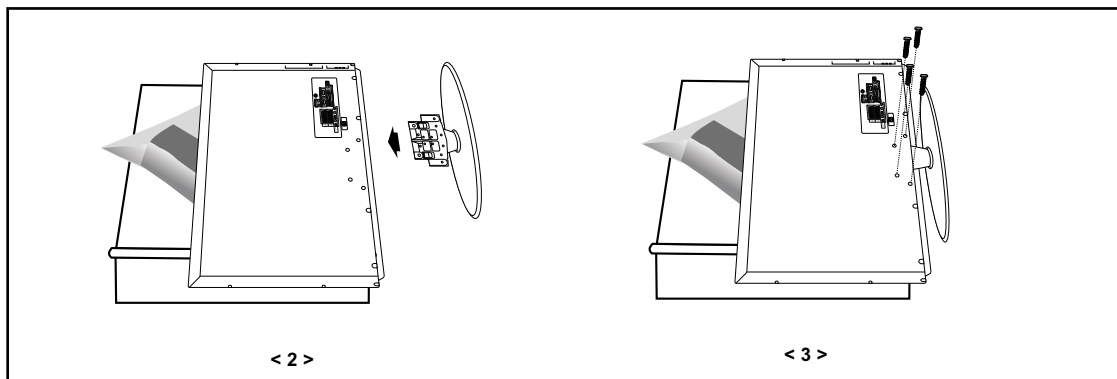

1. Place the TV face down on a soft cloth or cushion on a table.
2. Put the stand into the hole at the bottom of the TV.
3. Insert screw into the hole indicated and tighten.

## Disconnecting the Stand

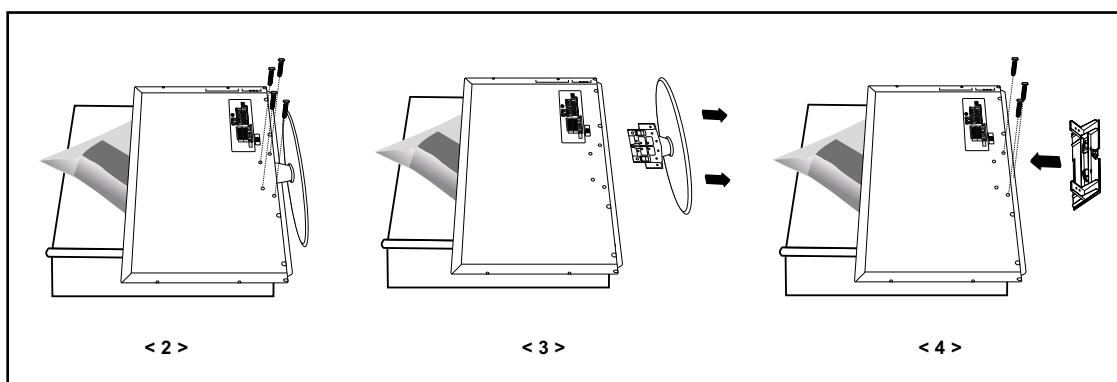

1. Place the TV face down on a soft cloth or cushion on a table.
2. Remove four screws from the back of the TV.
3. Separate the stand from the TV.
4. Cover the bottom hole with a cap.



## Installing the Wall Mount Kit

Refer to the correct installation guide according to your wall bracket.  
This LCD TV accepts a 700 mm x 400 mm VESA-compliant mounting interface pad.

### Installation Notes

1. Contact a technician for installing the wall bracket.
2. Samsung Electronics is not responsible for any damages to the product or injury to yourself or others if you elect to perform the wall installation.
3. This product is for installing on cement walls. The product may not stay in place when installed on plaster or wood.

### Parts (Wall attachment panel is sold separately. Check with your dealer.)

Only use the components and accessories shipped with the panel.

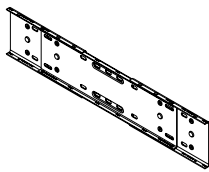

Wall-Bracket

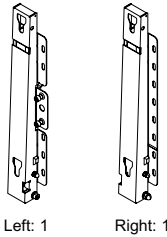

Wall-Bracket

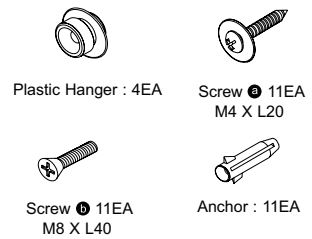

Accessories

### How to assemble the Wall Mount Bracket

- 1 ① Insert and tighten the Captive Screw in the direction of the arrow. When done, mount the wall bracket on the wall.
- 2 ② Before drilling into the wall, check if the length between the two locking holes at the back of the product is correct. If the length is too short or long, loosen all or some of the 4 screws on the wall bracket to adjust the length.

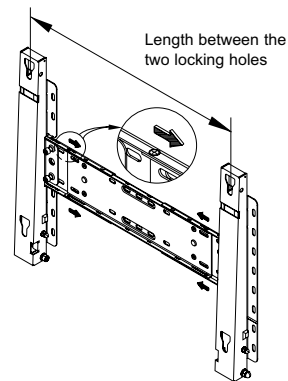
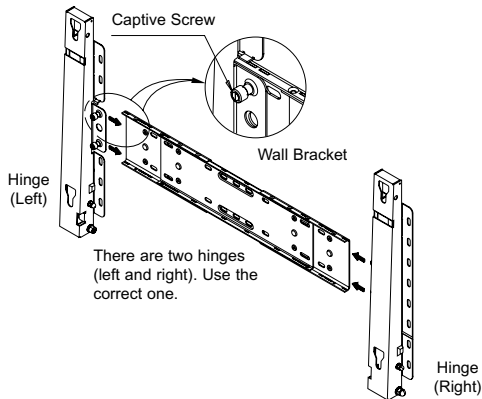

- 3 ③ Check the installation diagram and mark the drill points on the wall. Use the 5.0 mm bit to drill holes deeper than 35 mm. Fix each anchor in the corresponding hole. Match each of the brackets and hinge holes to the corresponding anchor holes and insert and tighten the 11 screws ④.

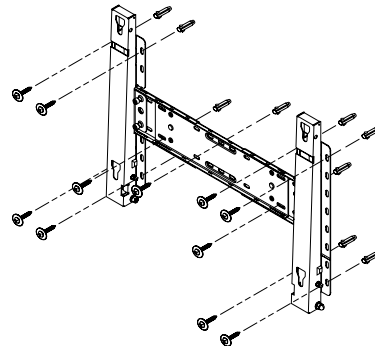

## Installing the Wall Mount Kit

### Fixing the TV panel to the wall attachment panel bracket

The shape of the product may vary depending on the model. (The assemblies of the plastic hanger and the screw are the same)

2 ① Remove the 4 screws on the back of the product.

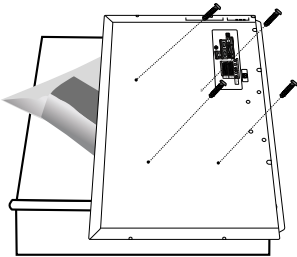

② Insert the screw ❷ into the plastic hanger. (See the figure below)

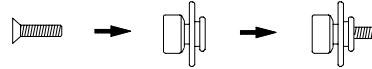

- Mount the product on the wall bracket and make sure it is properly fixed to the left and right plastic hangers.
- Be careful when installing the product on the bracket as fingers can be caught in the holes.
- Make sure the wall bracket is securely fixed to the wall, or the product may not stay in place after installation.

③ Tighten the 4 screws in step 2 (plastic hanger + screw ❷) to the rear holes of the product.

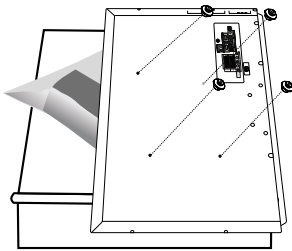

④ Remove safety pin ③ and insert the 4 product holders into the corresponding bracket holes ①. Then place the product ② so that it is firmly fixed to the bracket. Make sure to reinsert and tighten the safety pin ③ to securely hold the product to the bracket.

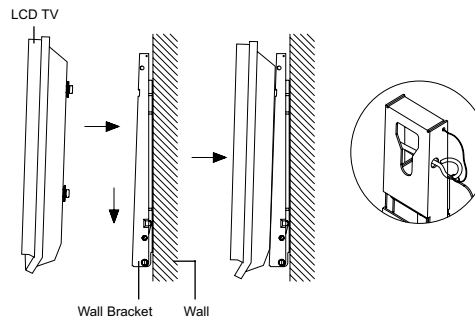

### How to Adjust Mounting Angle

➤ Adjust the bracket angle to  $-2^\circ$  before installing it on the wall.

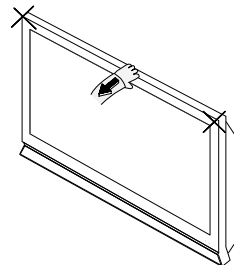
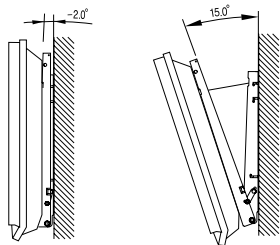

1. Fix the product to the wall bracket.
2. Hold the product at the top in the center and pull it forward (direction of the arrow) to adjust the angle. (See the figure to the right)
3. You can adjust the bracket angle between  $-2^\circ$  and  $15^\circ$ .

Make sure to use the top center, and not the left or the right side of the product to adjust the angle.

## Using the Anti-Theft Kensington Lock

The Kensington lock is a device used to physically fix the system when using it in a public place. The locking device has to be purchased separately. The appearance and locking method may differ from the illustration depending on the manufacturer. Please refer to the manual provided with the Kensington lock for proper use.

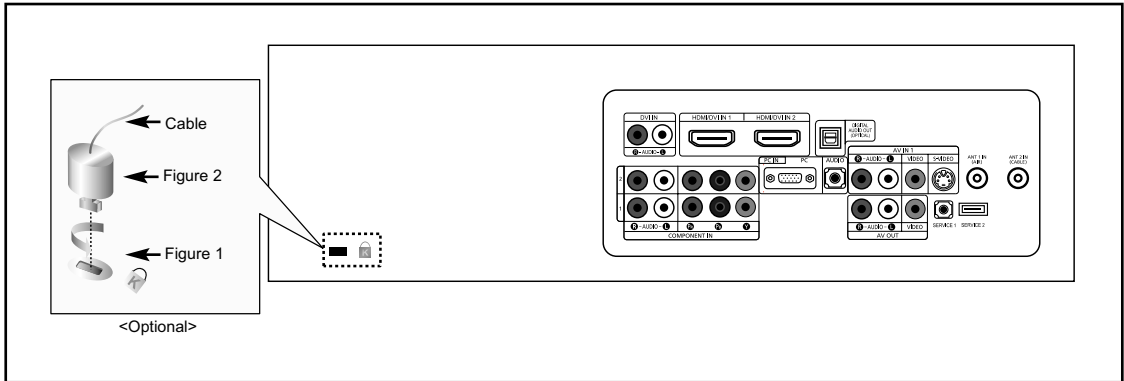

1. Insert the locking device into the Kensington slot on the LCD TV (Figure 1), and turn it in the locking direction (Figure 2).
2. Connect the Kensington lock cable.
3. Fix the Kensington lock to a desk or a heavy stationary object.

## Specifications

<b>Model Name</b>	<b>LN-S5797D</b>
<b>Screen Size (Diagonal)</b>	57 inch
<b>Power Supply</b>	AC 110 V - 120 V, 60 Hz
<b>Power Consumption</b>	440 W
<b>PC Resolution</b>	1920 x 1080 @ 60 Hz
<b>Sound Output</b>	15 W + 15 W
<b>Dimensions (WxDxH)</b>	
Body	1374.0 x 381.0 x 975.0 mm 54.1 x 15.0 x 38.4 inch
With stand	1374.0 x 135.0 x 897.0 mm 54.1 x 5.3 x 35.3 inch
<b>Weight</b>	
With stand	58.5 kg (128.9 lbs)
<b>Environmental Considerations</b>	
Operating Temperature	50 °F to 104 °F (10 °C to 40 °C)
Operating Humidity	10% to 80%, non-condensing
Storage Temperature	-4 °F to 113 °F (-20 °C to 45 °C)
Storage Humidity	5% to 95%, non-condensing

## Dimensions

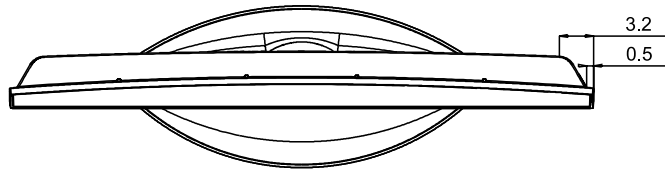

TOP VIEW

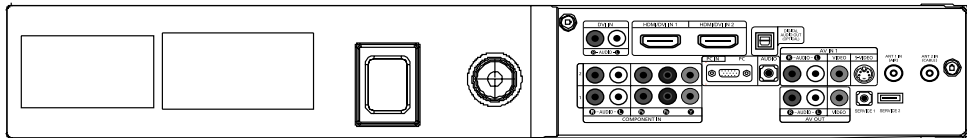

□ 8

JACK PANEL DETAIL 3.25" H x 9.92" W @ 12.98" UP FROM BOTTOM

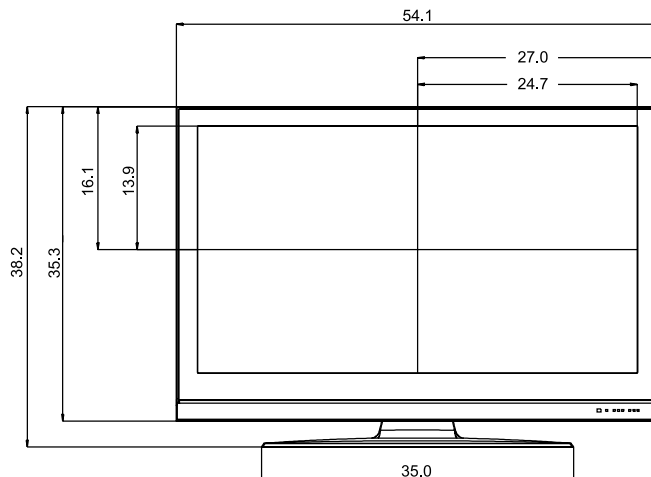

FRONT VIEW

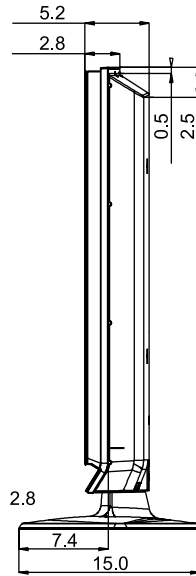

**SIDE VIEW**

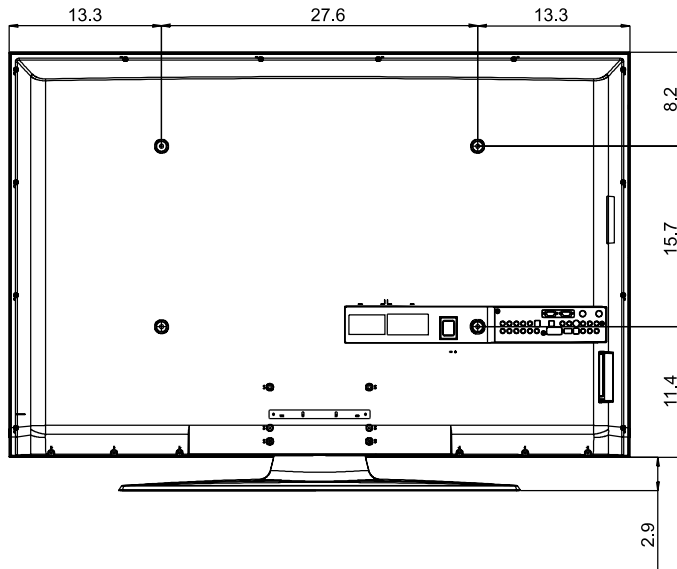

**REAR VIEW**

**NOTE: All Drawings not necessarily to scale.  
 Some dimensions are subject to change without prior notice.  
 Refer to dimensions on each unit prior to performing any carpentry.  
 Not responsible for typographical or printed errors.  
 © 2006 Samsung Electronics America, Inc.**

*This page is intentionally  
left blank.*

# Table des matières

## INFORMATIONS GÉNÉRALES

■ Liste des fonctions .....	3
■ Accessoires .....	3
■ Présentation du panneau de commande .....	4
■ Présentation du panneau de branchement .....	5
■ Télécommande .....	7
■ Insertion des piles dans la télécommande .....	8

## CONNEXIONS

■ Connexion d'antennes VHF et UHF .....	8
■ Connexion du câble TV .....	9
■ Branchement d'un magnétoscope .....	10
■ Branchement d'un magnétoscope S-VHS .....	10
■ Connexion d'un caméscope .....	11
■ CBranchement d'un lecteur DVD .....	11
■ Connecter un boîtier décodeur/lecteur de DVD via DVI .....	12
■ Connexion d'un DVD/boîtier décodeur à l'aide du mode HDMI .....	12
■ Branchement d'un système audio numérique .....	13
■ Connexion d'un amplificateur/home cinéma DVD .....	13
■ Branchement d'un PC .....	14

## FONCTIONNEMENT

■ Mise en marche et arrêt de la télévision .....	15
■ Fonction Prêt à l'emploi .....	15
■ Menus dynamiques et affichages à l'écran .....	17
■ Navigation dans les menus à l'aide de la carte des menus .....	18
■ Sélection de la langue des menus .....	19
■ Mémorisation canal .....	20
■ Changement de la chaîne .....	22
■ Programmation de la télécommande .....	23
■ Codes de la télécommande .....	25
■ Réglage de l'heure .....	28
■ Réglage de la minuterie de marche/arrêt .....	30
■ Minuterie d'arrêt automatique .....	31
■ Utilisation d'une source de diffusion externe .....	32
■ Attribution de noms au mode d'entrée externe .....	33

## CONTRÔLE DES CHAÎNES

■ Sélection de vos canaux favoris .....	34
■ Affichage des listes de canaux .....	35
■ Ajout et suppression de canaux .....	36
■ Identification des canaux .....	37
■ Syntonisation précise des canaux analogiques - Analog .....	38
■ Contrôle de la puissance du signal numérique - Digital .....	39
■ Amplificateur à faible bruit (LNA) .....	40

## CONTRÔLE DE L'IMAGE

■ Réglage de l'image .....	41
■ Personnalisation des réglages de l'image .....	42
■ Redimensionnement de l'image .....	44
■ Utilisation de la fonction de correction de la faiblesse chromatique .....	45
■ Réduction numérique des bruits .....	46
■ DNLe (Image naturelle numérique) .....	47
■ Réglage du mode film .....	48
■ Visionnement Image sur Image .....	49
■ Redimensionnement de l'image secondaire .....	50
■ Déplacement de l'image secondaire .....	51
■ Sélection d'un signal source (Air ou Câble) pour l'ISI .....	52
■ Sélection du canal de l'image secondaire (PIP) .....	53
■ Arrêt sur image .....	54
■ Réglage du mode écran bleu .....	55

## CONTRÔLE DU SON

■ Paramètres audio .....	56
■ Réglages audio .....	57
■ Configuration de la fonction SRS TruSurround XT .....	58
■ Volume automatique .....	59
■ Sélection d'une bande son à canaux multiples (MTS) - Digital .....	60
■ Sélection d'une bande son à canaux multiples (MTS) - Analog .....	61
■ Sélection de l'option Sourdine int. .....	62
■ Sélection de Sélect. son .....	63
■ Définition de la mélodie de marche/arrêt .....	64

## FONCTIONS SPÉCIALES

■ Réglage des fonctions d'aide .....	65
■ Utilisation de la fonction d'économie d'énergie .....	66
■ Niveau de transparence .....	67
■ Utilisation du mode Jeu .....	68
■ Fonction de contrôle parental (V-Chip) .....	69
■ Activation/désactivation des classifications .....	70
■ Configuration des restrictions au moyen des classifications de contrôle parental .....	71
■ Configuration des restrictions au moyen des classifications MPAA .....	73
■ Remarques au sujet du contrôle parental .....	74
■ Configuration des restrictions au moyen des Anglais canadien .....	75
■ Configuration des restrictions au moyen des Français canadien .....	77
■ Utilisation de la fonction V-Chip pour les canaux numériques .....	79
■ Affichage des sous-titres codés (messages à l'écran) - Analog .....	81
■ Affichage des sous-titres codés (messages à l'écran) - Digital .....	83
■ Réglage du mode Blue Eye (Yeux bleus) .....	85

Symboles



Appuyer



Remarque

# Table des matières

## AFFICHAGE PC

■ Utilisation de votre télévision comme un écran PC.....	86
■ Modes d'affichage .....	86
■ Réglage de la qualité de l'image .....	87
■ Déplacement de l'image .....	88
■ Réglage automatique de la qualité et de la position de l'image...	89
■ Redimensionnement de l'image (mode PC) .....	90
■ Affichage de la résolution actuelle.....	91
■ Initialisation des réglages de l'image.....	92

## ANNEXE

■ Identification des problèmes .....	93
■ Installation du support .....	94
■ Démontez la base .....	94
■ Installer un kit de fixation mural.....	95
■ Utilisation du verrouillage Kensington antivol.....	97
■ Spécifications.....	97
■ Dimensions .....	98

Symboles



Appuyer



Remarque



## Informations générales

### Liste des fonctions

- ♦ Télécommande d'emploi facile
- ♦ Navigation dans les menus à l'aide de la carte des menus
- ♦ Minuterie pour allumer et éteindre automatiquement le téléviseur, au moment de votre choix
- ♦ Réglages vidéo et audio avec mémorisation de vos réglages favoris
- ♦ Fonction d'autosyntonisation pouvant prendre en charge 181 chaînes
- ♦ Filtre spécial permettant de réduire ou d'éliminer les problèmes de réception
- ♦ Réglage précis de la syntonisation pour une netteté d'image maximale
- ♦ Décodeur multichaine intégré permettant l'écoute stéréo et bilingue
- ♦ Haut-parleurs intégrés à deux voies
- ♦ Minuterie spéciale de mise hors tension automatique de l'appareil
- ♦ Fonction image sur image qui permet de regarder deux chaînes en même temps
- ♦ Téléviseur grand écran avec fonction de dimensionnement de l'image
- ♦ Images d'apparence naturelle produites par la technologie DNle
- ♦ Mode de compensation des couleurs
- ♦ Prise d'entrée numérique (HDMI/DVI IN)
- ♦ Prise de sortie audio numérique (OPTICAL)
- ♦ Mode Jeu
- ♦ Menu de gestionnaire de canaux facile à utiliser.

### Accessories

Vérifiez que les éléments suivants sont inclus avec votre télévision LCD.

S'il manque des éléments, contactez votre revendeur.

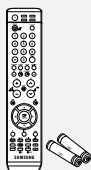

Télécommande et piles (AAA x 2)  
(BN59-00553A)



Cordon D'alimentation  
(3903-000085)



Tissu de nettoyage  
(BN63-01798A)

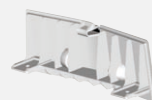

Panneau arrière  
(BN63-01806A)



Câble RF  
(AA39-00039A)

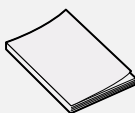

Instructions  
D'utilisation

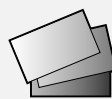

Carte de garantie / Cartes  
d'enregistrement / Guide de sécurité  
(N'est pas disponible dans toutes  
les agences)

## Présentation du panneau de commande

### Boutons situés en bas à droite du panneau

Les boutons situés en bas à droite du panneau commandent les fonctions de base de votre téléviseur, notamment le menu à l'écran. Pour utiliser les fonctions plus avancées, vous devez utiliser la télécom-mande.

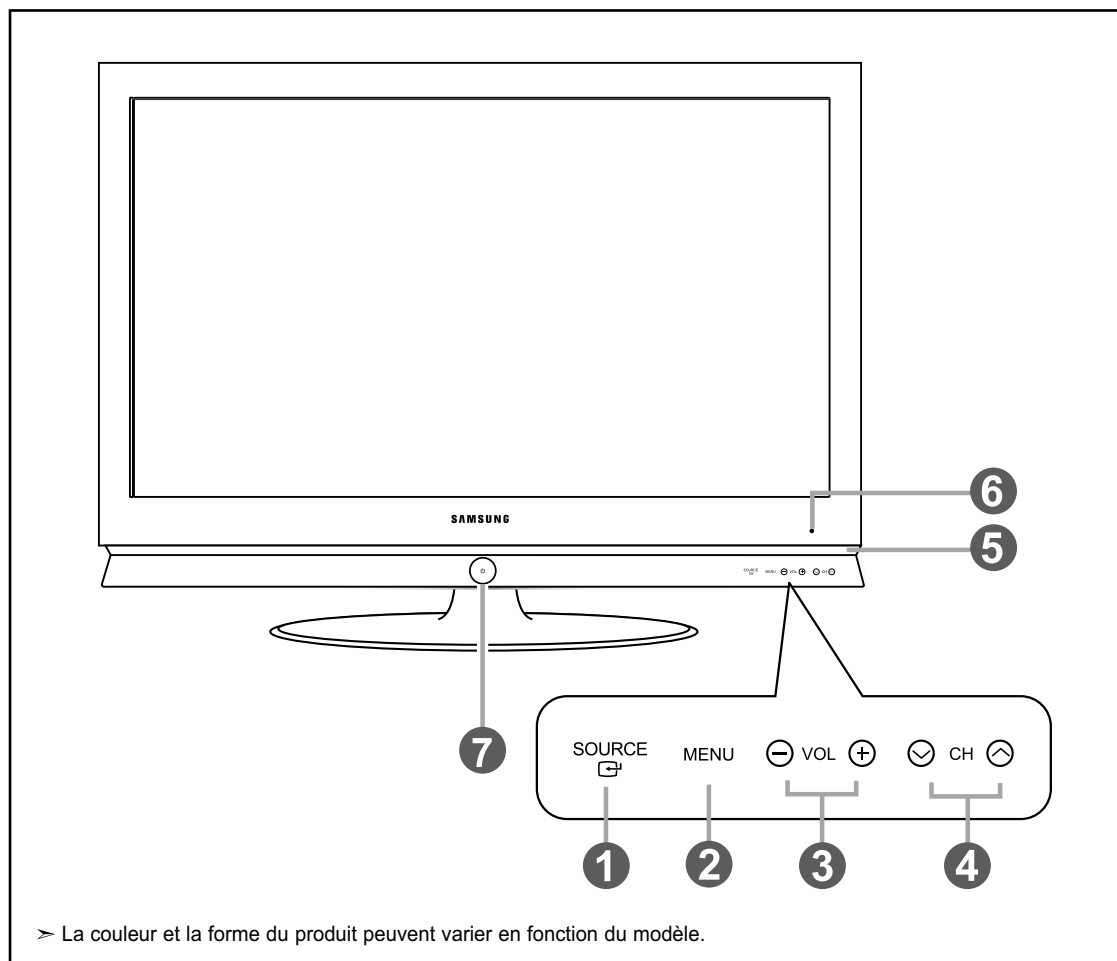

> La couleur et la forme du produit peuvent varier en fonction du modèle.

#### 1 SOURCE

Bascule entre toutes les sources d'entrée disponibles (TV, AV1, AV2, S-Vidéo1, S-Vidéo2, Composante1, Composante2, PC, HDMI1, HDMI2).





Dans le menu à l'écran, utilisez ce bouton de la même manière que le bouton **ENTER**  de la télécommande.

#### 2 MENU

Appuyez pour voir à l'écran le menu des fonctions de votre télévision.





#### 3 VOL

Appuyez sur ce bouton pour augmenter ou baisser le volume.

Dans le menu à l'écran, utilisez les boutons  VOL  de la même manière que les boutons  et  de la télécommande.

#### 4 CH

Appuyez sur ce bouton pour changer de canal.

Dans le menu à l'écran, utilisez les boutons  CH  de la même manière que les boutons  et  de la télécommande.

#### 5 HAUT-PARLEURS

#### 6 CAPTEUR DE LA TÉLÉCOMMANDE

Dirigez la télécommande vers de point de la télévision.

#### 7 (ALIMENTATION)

Appuyez sur ce bouton pour allumer et teindre la télévision.

#### VOYANT D'ALIMENTATION

Clignote puis s'arrête lorsque le téléviseur est allumé. S'allume en mode Veille.

## Présentation du panneau de branchement

### Prises du panneau arrière

Les prises du panneau arrière sont utilisées pour brancher de façon permanente un appareil Audio/Vidéo comme par exemple un lecteur DVD ou un magnétoscope. Pour plus d'informations sur le branchement des appareils, voir pages 8-14.

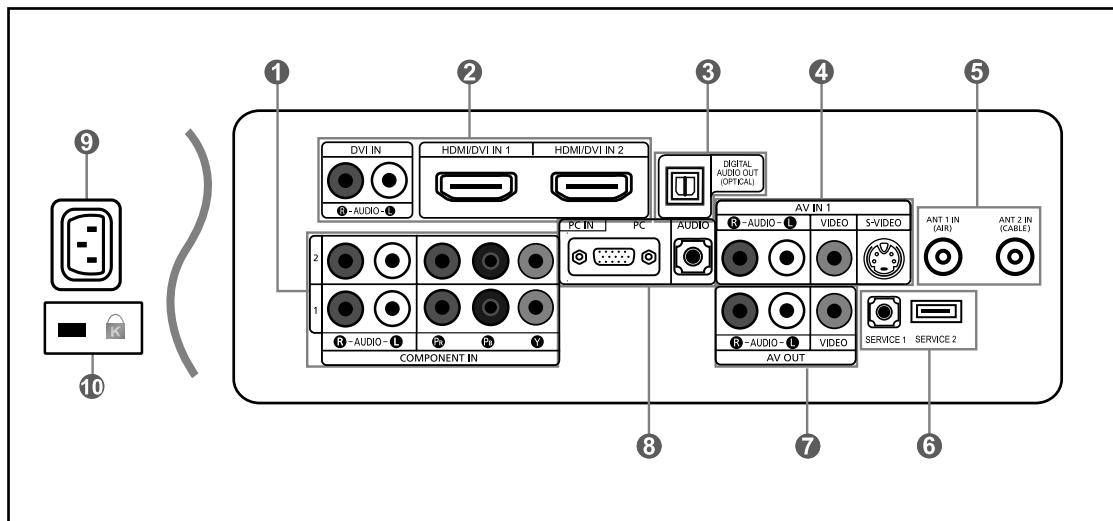

#### ❶ COMPONENT IN 1,2

Connectez le composant vidéo/audio.

#### ❷ DVI IN, HDMI/DVI IN 1/2

Se connecte à la prise HDMI d'un périphérique doté d'une sortie HDMI.

Utilisez le terminal HDMI/DVI pour les connexions DVI vers un périphérique externe. Utilisez le câble DVI vers HDMI ou l'adaptateur DVI-HDMI (DVI vers HDMI) pour la connexion vidéo et la borne DVI-IN "R - AUDIO - L" pour la sortie audio.

- la borne HDMI/DVI IN ne prend pas en charge le PC.
- Aucune connexion audio n'est requise entre deux appareils HDMI.

#### ❸ DIGITAL AUDIO OUT (OPTICAL)

À brancher à un appareil audio numérique.

#### ❹ AV IN 1

Entrée audio et vidéo pour périphériques externes, tels qu'un caméscope ou un magnétoscope.

#### S-VIDEO IN

Connectez un signal S-Vidéo provenant d'un caméscope ou d'un magnétoscope.

#### ❺ ANT 1 IN/ANT 2 IN

Pour connecter une antenne ou un système de télévision par câble.

#### ❻ SERVICE 1/SERVICE 2

Connecteur réservé aux opérations de maintenance uniquement.

#### ❼ AV OUT

Branchez la prise d'entrée audio sur votre amplificateur ou votre système de cinéma à domicile.

#### ❽ PC IN

A connecter à la prise de sortie audio et vidéo de votre PC.

#### ❾ ENTREE D'ALIMENTATION

Connectez le câble d'alimentation fourni.

#### ❿ KENSINGTON LOCK

Le verrou Kensington (en option) est un dispositif utilisé pour fixer physiquement le système dans le cas d'une utilisation dans un endroit public. Pour utiliser un dispositif de verrouillage, contactez le revendeur de votre téléviseur.

- L'emplacement du "verrou Kensington" peut varier en fonction du modèle.

### Prises du panneau latéral

Les prises du panneau latéral permettent de connecter un composant utilisé seulement occasionnellement, par exemple un caméscope ou une console de jeu. (Voir page 11)

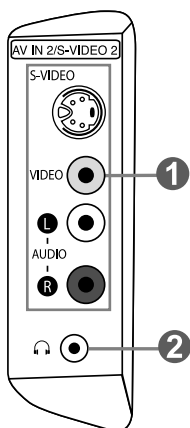

❶ **AV IN 2**

Entrées vidéo et audio pour périphériques externes.

**S-VIDEO 2**

Entrées vidéo pour périphériques externes avec sortie S-Vidéo.

❷ **PRISE CASQUE**

Pour connecter un ensemble d'écouteurs externes pour une écoute individuelle.

## Télécommande

Vous pouvez utiliser la télécommande jusqu'à environ 7 mètres de votre télévision. Lorsque vous utilisez votre télécommande, pensez à la pointer vers la télévision. Vous pouvez également utiliser votre télécommande pour commander votre magnétoscope, votre décodeur, votre lecteur DVD ou votre récepteur.

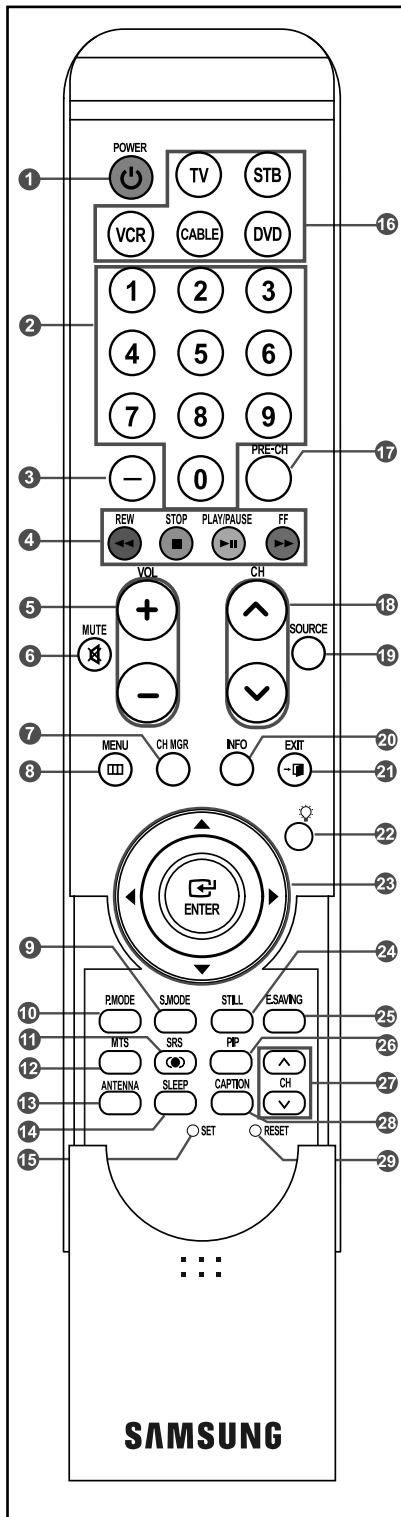

- 1 POWER** Pour allumer et éteindre la télévision.
- 2 Boutons numériques** Permet de changer de chaîne.
- 3 -** Appuyez sur ce bouton pour sélectionner des canaux supplémentaires (numériques et analogiques) diffusées par la même station. Par exemple, pour sélectionner le canal "54-3", appuyez sur "54", puis sur "-" et sur "3".
- 4 Fonctions Magnétoscope/DVD**
  - Rembobinage
  - Arrêt
  - Lecture/Pause
  - Avance/Rapide
- 5 VOL** / Appuyez sur ce bouton pour augmenter ou baisser le volume.
- 6 (MUTE)** Appuyez sur ce bouton pour couper temporairement le son.
- 7 CH MGR** Il affiche "Channel Manager" à l'écran.
- 8 MENU** Pour afficher le menu principal à l'écran.
- 9 S.MODE** Sélection du mode audio.
- 10 P.MODE** Sélection des effets visuels.
- 11 SRS** Sélectionne le mode SRS TruSurround XT.
- 12 MTS** Appuyez sur ce bouton pour choisir Stéréo, Mono ou Programme audio séparé (Diffusion de programme audio séparé).
- 13 ANTENNA**
- 14 SLEEP**
- 15 SET** Règle la télécommande pour qu'elle contrôle votre téléviseur, votre magnétoscope, votre lecteur DVD ou votre décodeur
- 16 TV, STB, DVD, CABLE, VCR** Permet de contrôler votre téléviseur, votre lecteur DVD, le STB, votre décodeur ou votre magnétoscope
- 17 PRE-CH** Syntonise sur la canal précédent.
- 18 CH** / Permet de changer de chaîne.
- 19 SOURCE** Appuyez sur ce bouton pour afficher toutes les sources vidéo disponibles.
- 20 INFO** Appuyez sur cette touche pour afficher de l'information à l'écran.
- 21 EXIT** Appuyez sur ce bouton pour quitter le menu.
- 22** Lorsque vous appuyez sur ce bouton, certaines touches de la télécommande (par ex. les boutons de sélection d'un dispositif cible, les boutons numériques et les boutons MUTE, MENU, EXIT, VOL et CH) s'allument pendant quelques secondes, puis s'éteignent pour économiser de l'énergie. Cette fonction permet d'utiliser confortablement la télécommande dans l'obscurité.
- 23 MONTER** / **DESCENDRE** / **GAUCHE** / **DROITE** / **ENTREE** A utiliser pour sélectionner les éléments du menu à l'écran et modifier les valeurs du menu.
- 24 STILL** Appuyez sur ce bouton pour arrêter l'action au cours d'une scène spécifique. Appuyez de nouveau sur ce bouton pour reprendre normalement la vidéo.
- 25 E.SAVING** Règle la luminosité de l'écran pour économiser de l'énergie.
- 26 PIP** Image Sur Image Activé/Désactivé.
- 27 CH** Fait défiler les chaînes disponibles (Ces boutons concernent uniquement les chaînes de la fenêtre ISI)
- 28 CAPTION** Contrôle le décodeur de sous-titres.
- 29 RESET** Si votre télécommande ne fonctionne plus, changez les piles et appuyez sur le bouton Régler (RESET) pendant 2 à 3 secondes avant de l'utiliser de nouveau.

## Insertion des piles dans la télécommande

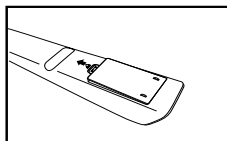
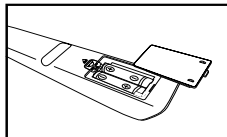
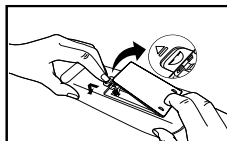

1. Soulevez le panneau à l'arrière de la télécommande, comme illustré.
  2. Placez deux piles AAA.
    - Assurez-vous de faire correspondre les pôles "+" et "-" des piles avec le schéma situé à l'intérieur du compartiment.
  3. Remplacez le couvercle.
    - Retirez les piles et stockez-les dans un endroit frais et sec si vous n'utilisez pas la télécommande pendant longtemps. La télécommande peut être utilisée jusqu'à environ 7 mètres de la télévision. (Pour une utilisation type de la télévision, les piles durent environ un an.)
- **Si la télécommande ne fonctionne pas, vérifiez ce qui suit :**
1. La télévision est-elle allumée ?
  2. Les pôles (+ / -) des piles sont-ils inversés ?
  3. Les piles sont-elles à plat ?
  4. Y a-t-il une rupture d'alimentation ou le cordon d'alimentation est-il débranché ?
  5. Y a-t-il une lampe fluorescente ou un néon à proximité ?

## Connexions

### Connexion d'antennes VHF et UHF

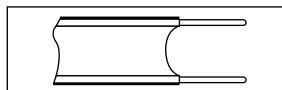

Si votre antenne se présente sous la forme d'un ensemble de câbles identique à la figure, voir "Antennes avec câble bipolaire plat de 300 Ω", ci-dessous.

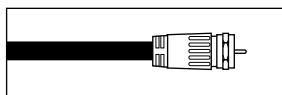

Si votre antenne se présente sous la forme d'un câble identique à la figure, voir "Antennes avec câble rond de 75 Ω".

Si vous avez deux antennes, voir "Antennes VHF et UHF séparées".

#### Antennes avec câble bipolaire plat de 300 Ω

Si vous utilisez une antenne hertzienne (comme une antenne de toit ou une antenne en oreilles de lapin) munie d'un câble bipolaire plat de 300 Ω procédez comme suit.

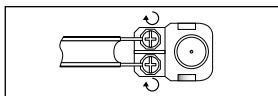

1. Placez les fils de votre câble bipolaire sous les vis de l'adaptateur 300-75 Ω (non fourni). Utilisez un tournevis pour serrer les vis.

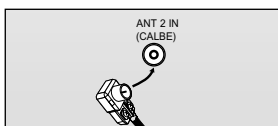

2. Branchez l'adaptateur dans la borne ANT 2 IN (CABLE) située à l'arrière du téléviseur.

#### Antennes avec câble rond de 75 Ω

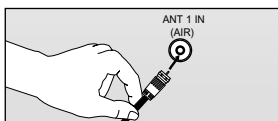

1. Branchez le câble de l'antenne dans la prise ANT 1 IN (AIR) située en bas du panneau arrière.

#### Antennes VHF et UHF séparées

Si vous disposez de deux antennes séparées pour votre télévision (une VHF et une UHF), vous devez combiner les deux signaux des antennes avant de les brancher à la télévision. Cette procédure exige un multiplexeur-adaptateur (disponible dans la plupart des magasins d'électronique).

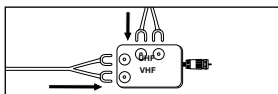

1. Branchez les deux câbles des antennes au multiplexeur.

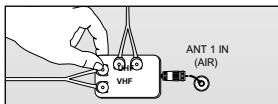

2. Branchez le multiplexeur dans la prise ANT 1 IN (AIR) située en bas du panneau arrière.

## Connexion du câble TV

Pour brancher un système de télévision par câble, suivez les instructions ci-dessous.

### Câble sans boîte de jonction

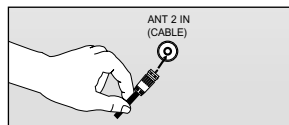

1. Branchez le câble d'arrivée dans la prise ANT 2 IN (CABLE) située à l'arrière de la télévision.
  - Cette télévision étant équipée d'un dispositif pour le câble, vous n'avez pas besoin de boîte de jonction pour voir des canal câblées en clair.

### Branchement d'une boîte de jonction servant à décrypter l'ensemble des canal

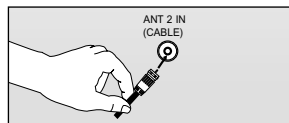
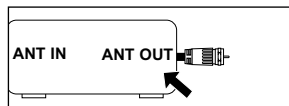

1. Identifiez le câble connecté à la prise ANT OUT de votre boîte de jonction.
  - Cette prise peut s'appeler "ANT OUT", "VHF OUT" ou simplement "OUT".
2. Branchez l'autre extrémité de ce câble à la prise ANT 2 IN (CABLE) située à l'arrière de la télévision.

### Branchement d'une boîte de jonction servant à décrypter certains canal

Si votre boîte de jonction ne décrypte que certains canal (comme les canal dites 'premium'), suivez les instructions ci-dessous. Pour ce faire, vous avez besoin d'un séparateur bidirectionnel, d'un interrupteur RF (A/B) et de quatre longueurs de câble coaxial. (Ces articles sont disponibles dans la plupart des magasins d'électronique.)

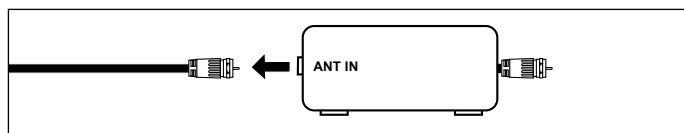

1. Localisez et débranchez le câble branché à la prise ANT IN de votre boîte de jonction.
  - Cette prise peut s'appeler "ANT IN", "VHF IN" ou simplement "IN".

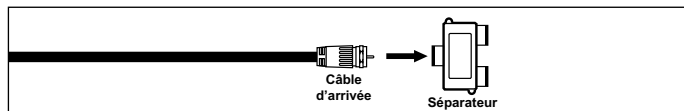

2. Branchez ce câble à un séparateur bidirectionnel.

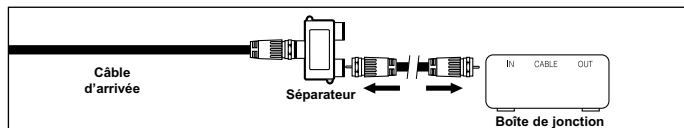

3. Branchez un câble de RF entre une des prises OUTPUT du séparateur et la prise IN de la boîte de jonction.

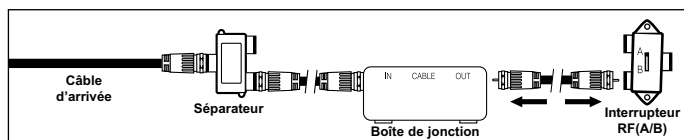

4. Branchez un câble de RF entre la prise ANT OUT de la boîte de jonction et la prise B. IN de l'interrupteur RF (A/B).

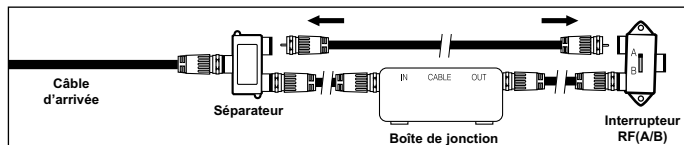

5. Branchez un autre câble entre l'autre prise OUT du séparateur et la prise A. IN de l'interrupteur RF (A/B).

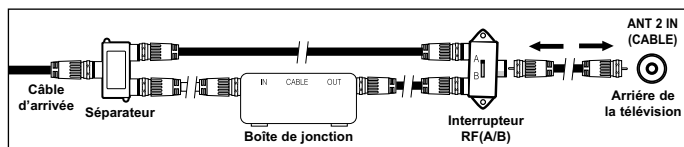

6. Connectez le dernier câble RF entre la borne OUT du commutateur RF (A/B) et la borne ANT 2 IN (CABLE) située à l'arrière de la télévision.

Après avoir établi cette connexion, réglez l'interrupteur A/B en position "A" pour regarder les canal normales. Placez l'interrupteur A/B en position "B" pour une regarder les canal cryptées. (Lorsque vous placez l'interrupteur A/B sur "B", vous devez syntoniser votre télévision sur la canal de sortie de la boîte de jonction qui est habituellement la canal 3 ou 4.)

## Branchement d'un magnétoscope

Ces instructions supposent que vous avez déjà branché votre télévision à une antenne ou un système de télévision par câble (en suivant les instructions pages 8-9). Sauter l'étape 1 si vous n'avez pas encore branché d'antenne ou de système de télévision par câble.

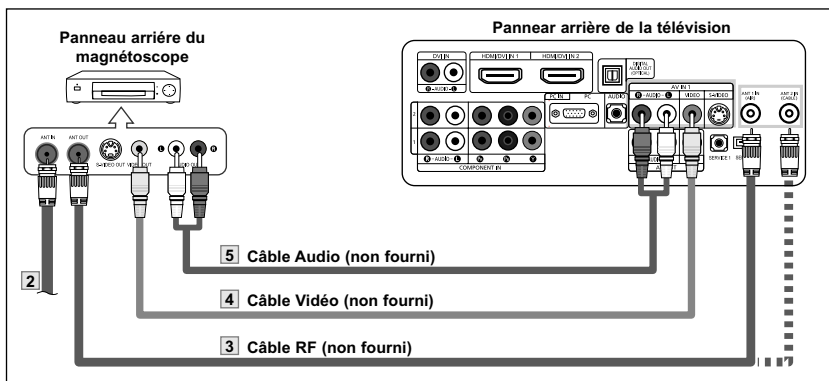
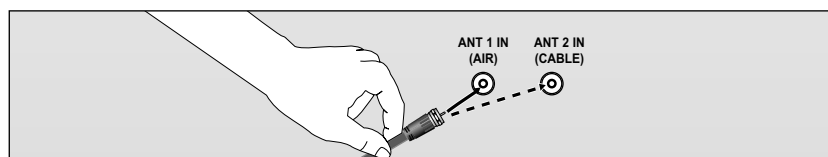

Suivez les instructions de "Visualisation d'une cassette à l'aide d'un magnétoscope ou d'un caméscope" pour visualiser une cassette à l'aide de votre magnétoscope.

- La configuration arrière de chaque périphérique source externe est différente suivant les appareils.
- Lorsque vous connectez un périphérique externe, faites correspondre les couleurs de la borne et du câble.

1. Débranchez l'antenne ou le câble de l'arrière de la télévision.
2. Branchez le câble ou l'antenne à la prise ANT IN située à l'arrière du magnétoscope.
3. Connectez un Câble RF entre la borne ANT OUT du magnétoscope et la borne ANT 1 IN (AIR) ou ANT 2 IN (CABLE) du téléviseur.
4. Branchez un Câble Vidéo entre la prise VIDEO OUT du magnétoscope et la prise AV IN 1 [VIDEO] de la télévision.
5. Branchez les Câbles Audio entre les prises AUDIO OUT du magnétoscope et les prises AV IN 1 [R-AUDIO-L] de la télévision.

➤ Si vous avez un magnétoscope "mono" (c'est-à-dire qu'il n'est pas stéréo), utilisez le connecteur Y (non fourni) pour le brancher aux prises d'entrée audio droite et gauche de la télévision. Si votre magnétoscope fonctionne en stéréo, vous devez brancher deux câbles distincts.

## Branchement d'un magnétoscope S-VHS

Votre télévision Samsung peut recevoir un signal S-Vidéo provenant d'un magnétoscope S-VHS. (Ce branchement donne une meilleure image par rapport à un magnétoscope VHS standard.)

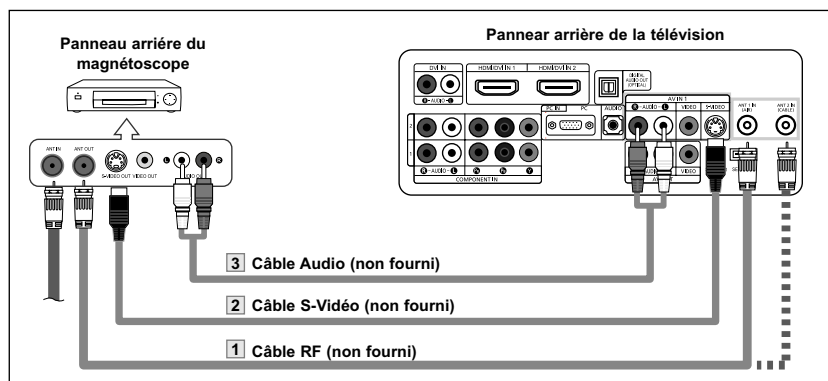

Un câble S-Vidéo est généralement fourni avec le magnétoscope S-VHS.

(Sinon, renseignez-vous auprès de votre magasin d'électronique local.)

- La configuration arrière de chaque périphérique source externe est différente suivant les appareils.
- Lorsque vous connectez un périphérique externe, faites correspondre les couleurs de la borne et du câble.

1. Tout d'abord, suivez les étapes 1 à 3 de la section précédente pour brancher l'antenne ou le câble à votre magnétoscope et à votre télévision.
2. Connectez un Câble S-Vidéo entre la prise S-VIDEO OUT du magnétoscope et la prise AV IN [S-VIDEO] du téléviseur.
3. Branchez les Câbles Audio entre les prises AUDIO OUT du magnétoscope et les prises AV IN [R-AUDIO-L] de la télévision.



## Connexion d'un caméscope

Les prises du panneau latéral assurent la connexion aisée d'un caméscope à votre téléviseur. Elles vous permettent de visionner les cassettes de votre caméscope sans passer par un magnétoscope.

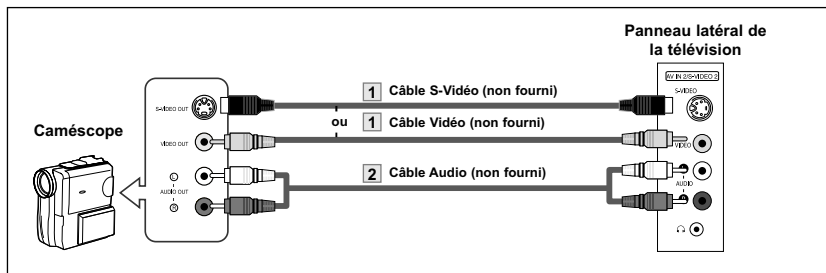

- La configuration arrière de chaque périphérique source externe est différente suivant les appareils.
- Lorsque vous connectez un périphérique externe, faites correspondre les couleurs de la borne et du câble.

1. Connectez un Câble Vidéo (ou Câble S-Vidéo) entre les prises AV IN2 [VIDEO] (ou S-VIDEO) du téléviseur et les prises AUDIO OUT (ou S-VIDEO OUT) du caméscope.
2. Connectez un Câble Audio entre les prises AV IN 2 [R-AUDIO-L] du téléviseur et les prises AUDIO OUT du caméscope.

## Branchement d'un lecteur DVD

Les prises du panneau arrière de votre téléviseur ont été spécialement conçues pour faciliter le branchement d'un lecteur DVD.

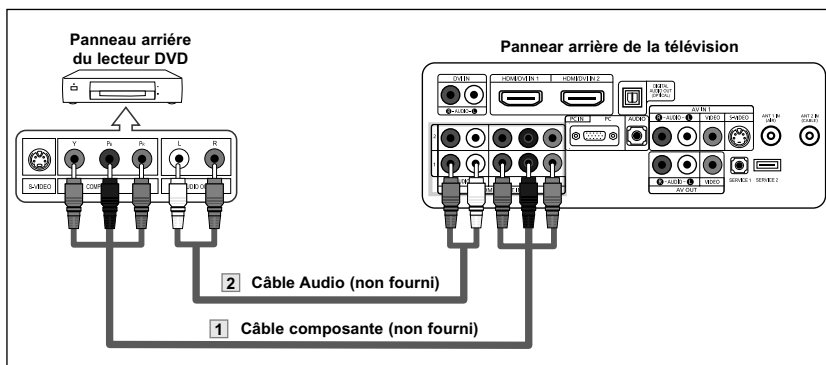

- La composante vidéo sépare la vidéo entre Y (Luminosité), Pb (Bleu) et Pr (Rouge) pour une qualité vidéo accrue. Assurez-vous de faire correspondre la composante vidéo et les connexions audio. Par exemple, si vous connectez le câble vidéo à la borne COMPONENT IN 1, connectez le câble audio également à la borne COMPONENT IN 1.
- La configuration arrière de chaque périphérique source externe est différente suivant les appareils.
- Lorsque vous connectez un périphérique externe, faites correspondre les couleurs de la borne et du câble.

1. Connectez un Câble composante entre les prises COMPONENT IN 1 ou 2 [P<sub>R</sub>, P<sub>B</sub>, Y] du téléviseur et les prises COMPONENT [Y, P<sub>B</sub>, P<sub>R</sub>] du lecteur DVD.
2. Connectez un Câble Audio entre les prises COMPONENT IN 1 or 2 [R-AUDIO-L] du téléviseur et les prises AUDIO OUT du lecteur DVD.

## Connecter un boîtier décodeur/lecteur de DVD via DVI

Cette connexion ne peut être effectuée que si le périphérique externe dispose d'un connecteur de sortie DVI.

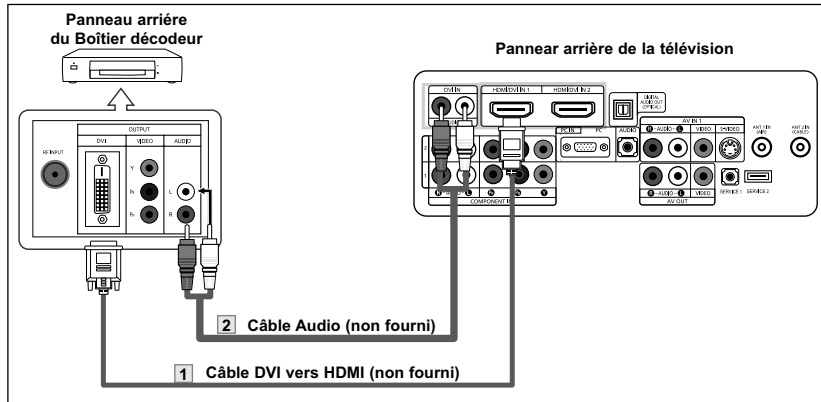

1. Connectez un câble DVI vers HDMI ou un adaptateur DVI-HDMI entre le connecteur HDMI/DVI IN 1 ou HDMI/DVI IN 2 du téléviseur et le connecteur DVI du lecteur DVD/boîtier décodeur.
2. Connectez un Câble Audio entre les prises DVI IN [R-AUDIO-L] du téléviseur et les prises AUDIO OUT du lecteur DVD/boîtier décodeur.

- La configuration arrière de chaque périphérique source externe est différente suivant les appareils.
- Lorsque vous connectez un périphérique externe, faites correspondre les couleurs de la borne et du câble.

## Connexion d'un DVD/boîtier décodeur à l'aide du mode HDMI

Cette connexion ne peut être effectuée que si le périphérique externe dispose d'un connecteur de sortie HDMI.

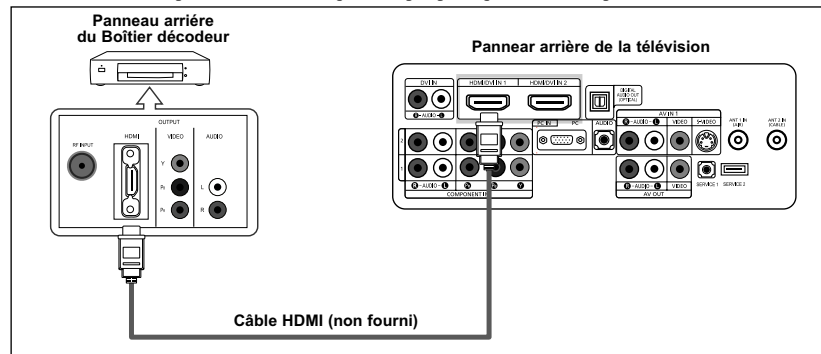

1. Connectez un Câble HDMI entre le connecteur HDMI/DVI 1 ou HDMI/DVI 2 du téléviseur et le connecteur HDMI du lecteur DVD/boîtier décodeur.

Qu'est-ce que le mode HDMI ?

- HDMI ou high-definition multimedia interface (interface multimédia haute définition) est une interface de nouvelle génération qui permet la transmission de signaux numériques audio et vidéo à l'aide d'un simple câble et sans compression.
  - "Interface multimédia" est un nom plus approprié, en particulier parce qu'il autorise plusieurs canaux de son numérique (canaux 5.1). La différence entre les modes HDMI et DVI réside dans le fait que le périphérique HDMI est de taille plus petite, qu'il dispose de la fonction de codage HDCP (Système de protection du contenu numérique haute définition) et qu'il prend en charge le son numérique multicanal.
- La configuration arrière de chaque périphérique source externe est différente suivant les appareils.
  - Lorsque vous connectez un périphérique externe, faites correspondre les couleurs de la borne et du câble.

## Branchement d'un système audio numérique

Les prises du panneau arrière de votre téléviseur permettent de brancher facilement un système audio numérique.

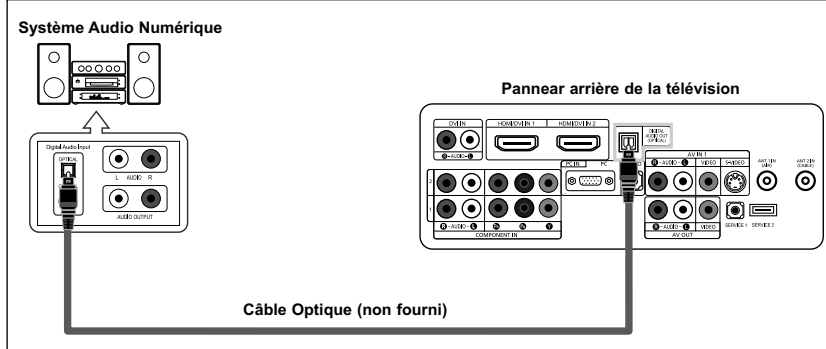

- La configuration arrière de chaque périphérique source externe est différente suivant les appareils.
- Lorsque vous connectez un périphérique externe, faites correspondre les couleurs de la borne et du câble.
- L'audio 5.1CH n'est possible que si le téléviseur est connecté à un périphérique externe prenant en charge le 5.1CH.

1. Branchez un câble optique entre les prises DIGITAL AUDIO OUT (OPTICAL) (Sortie audio numérique/Optique) du téléviseur et les prises d'entrée numérique du système audio numérique.

Lorsqu'un système audio numérique est connecté à la borne "DIGITAL AUDIO OUT (OPTICAL)" : Baissez le gain (volume) du téléviseur et réglez le volume à l'aide de la commande de volume du système.

## Connexion d'un amplificateur/home cinéma DVD

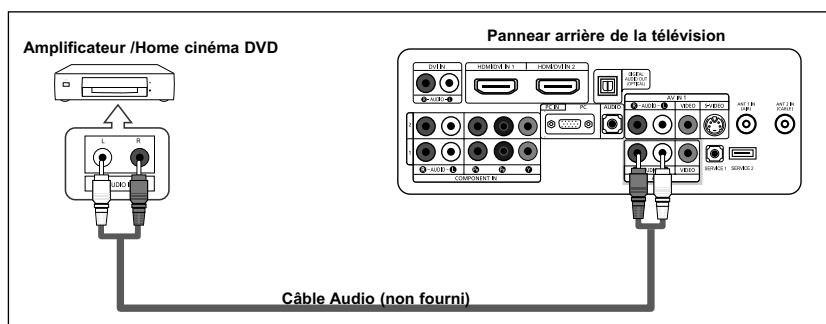

- La configuration arrière de chaque périphérique source externe est différente suivant les appareils.
- Lorsque vous connectez un périphérique externe, faites correspondre les couleurs de la borne et du câble.

1. Connectez un câble audio entre les prises AUDIO OUT [R-AUDIO-L] du téléviseur et les prises AUDIO IN [R-AUDIO-L] de l'amplificateur/home cinéma DVD.

Lorsqu'un amplificateur audio est connecté aux bornes "AUDIO OUT [R-AUDIO-L]" : Baissez le gain (volume) du téléviseur et réglez le volume à l'aide de la commande de volume de l'amplificateur.

## Branchement d'un PC

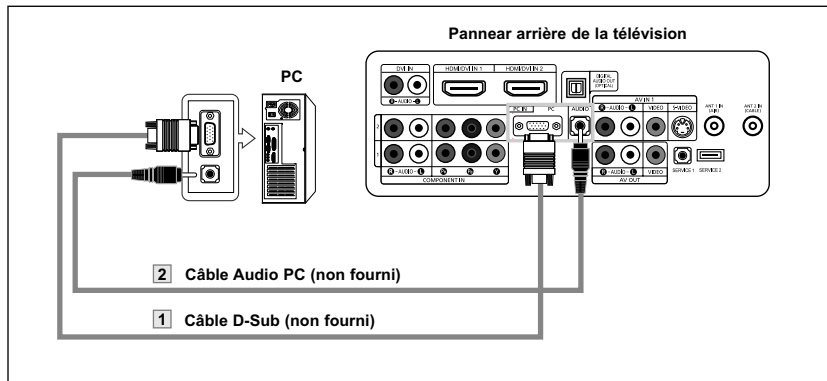

1. Connectez le câble D-Sub à la prise PC IN [PC] à l'arrière de votre unité.
2. Connectez le Câble Audio PC à PC IN [AUDIO] à l'arrière de votre écran TFT-LCD et l'autre extrémité à la sortie "Audio Out" de la carte son de votre ordinateur.

- > La configuration arrière de chaque périphérique source externe est différente suivant les appareils.
- > Lorsque vous connectez un périphérique externe, faites correspondre les couleurs de la borne et du câble.
- > **Les prises HDMI/DVI ne prennent pas en charge la connexion PC.**



	Internal Haut-parleur			Sortie audio (Optique, L/R Out)		
	HF	AV, S-Vidéo	Composante, PC, HDMI	HF	AV, S-Vidéo	Composante, PC, HDMI
<b>Mode Internal Mute</b> Desactive	Sortie de haut-parleur	Sortie de haut-parleur	Sortie de haut-parleur	Sortie audio	Sortie audio	Sortie audio
<b>Mode Internal Mute</b> Active	Mute	Mute	Mute	Sortie audio	Sortie audio	Sortie audio
<b>Aucun signal vidéo</b>	Mute	Mute	Mute	Mute	Mute	Mute

Lorsque l'option "Sourdine int." est activée, les paramètres du menu Son ne peuvent être configurés, à l'exception de "Options multi-pistes" et de "Sortie num."

## Fonctionnement

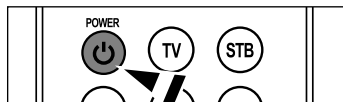
### Mise en marche et arrêt de la télévision





Appuyez sur le bouton **POWER**  de la télécommande.  
Vous pouvez également utiliser le bouton **POWER**  à l'avant du téléviseur.



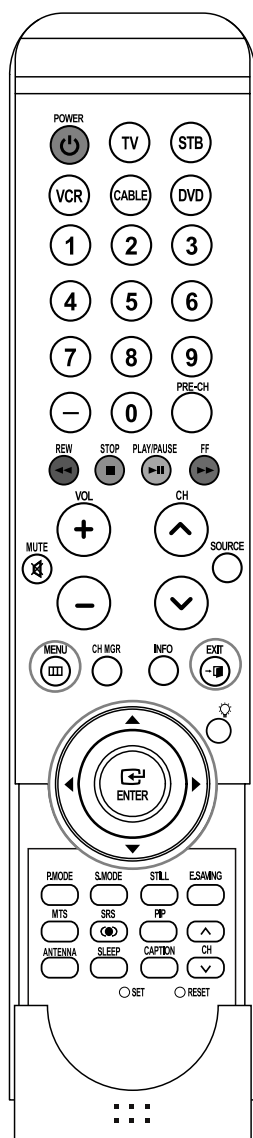

### Fonction Prêt à l'emploi

Lors de la première mise en route du téléviseur, deux paramètres individuels de base sont proposés automatiquement à la configuration :

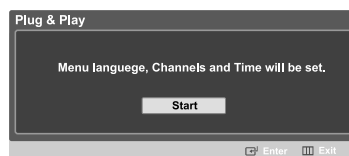



- 1 Appuyez sur le bouton **POWER**  de la télécommande.  
Le message "Menu language, Channels and Time will be set." s'affiche. Appuyez sur le bouton **ENTER**  ; le menu "Select the language of the OSD" s'affiche automatiquement.







- 2 Appuyez sur le bouton **ENTER**  pour indiquer la langue de votre choix. Utilisez les boutons  ou  pour sélectionner la langue appropriée, puis appuyez sur le bouton **ENTER** . Le menu "Choisir les antennes à mettre en mémoire" s'affiche automatiquement.

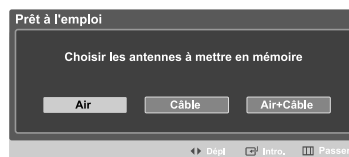



- 3 Utilisez les boutons  ou  pour mémoriser le branchement sélectionné. Appuyez sur le bouton **ENTER**  pour sélectionner "Démarrer".

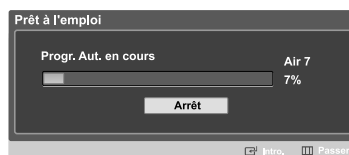

- Si l'antenne est branchée dans la prise ANT 1 (AIR), sélectionnez "Air" et si elle est branchée sur la prise ANT 2 (CABLE), sélectionnez "Câble".
- Si les prises ANT 1 (AIR) et ANT 2 (CABLE) sont toutes deux utilisées, sélectionnez "Air + Câble".
- En mode Câble, vous pouvez sélectionner la source de signal qui vous convient parmi STD, HRC et IRC en appuyant sur le bouton  ou  puis sur **ENTER** . Contactez votre télédistributeur local pour identifier le type de système de câble de votre région.

- 4 La mémorisation des canaux disponibles commence. Lorsque la mémorisation est terminée, le menu Prog. auto s'affiche de nouveau. Appuyez sur le bouton **ENTER**  lorsque la mémorisation des canaux est terminée.



- Pour arrêter la recherche avant la fin, appuyez sur le bouton **ENTER**  lorsque Stop est sélectionné.



Suite...

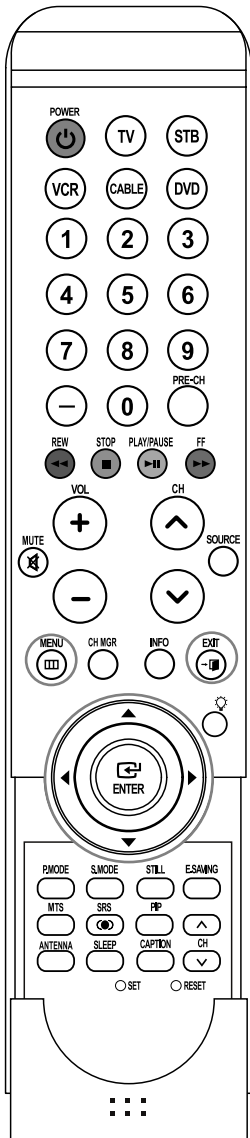

5 Appuyez sur le bouton **ENTER** . Appuyez sur les boutons **◀** ou **▶** pour sélectionner "Manual" ou "Auto", puis appuyez sur le bouton **ENTER** . Active et désactive la fonction Heure d'été.

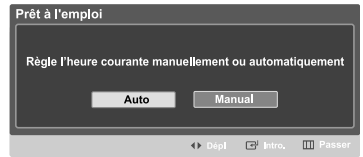

6 Appuyez sur le bouton **ENTER** . Appuyez sur les boutons **◀** ou **▶** pour sélectionner "On" ou "Off", puis appuyez sur le bouton **ENTER** . Le menu "Choisissez le fuseau horaire où vous vous trouvez." s'affiche automatiquement.

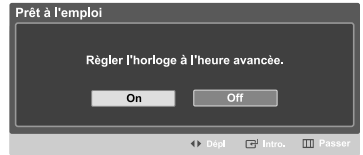

7 Appuyez sur les boutons **▲** ou **▼** pour sélectionner le fuseau horaire de votre région (et pour déplacer la sélection vers la zone appropriée, sur la carte des États-Unis). Appuyez sur le bouton **ENTER** . Si vous recevez un signal numérique, l'horloge se règle automatiquement. Dans le cas contraire, rendez-vous à la page 28 pour savoir comment régler l'horloge.



8 Le message "Profitez de votre visionnage." s'affiche. Lorsque vous avez terminé, appuyez sur le bouton **ENTER** .



- Le réglage Plug & Play de base n'est disponible qu'à la première mise sous tension du téléviseur. Si le réglage est interrompu pendant son exécution, réglez manuellement les fonctions à l'aide du menu à l'écran.
- Pour le réglage de la langue, reportez-vous à la page 19.
- Pour le réglage de l'heure, reportez-vous à la page 30.
- Pour le réglage de la programmation automatique, reportez-vous à la page 20.

## Menus dynamiques et affichages à l'écran

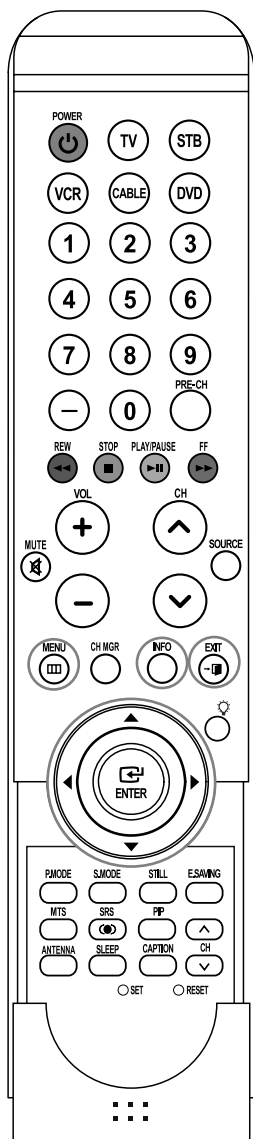

Les menus permettent de configurer votre téléviseur. Pour accéder aux menus, appuyez sur la touche MENU de la télécommande. Une fois le menu à l'écran, utilisez les touches ▲/▼/◀/▶/ENTER de la télécommande pour passer d'une option à l'autre dans le menu, sélectionner les options et faire des réglages. Vous pouvez aussi accéder aux menus et y faire des réglages au moyen des touches du panneau avant du téléviseur.





### Affichage des menus

- 1 Appuyez sur la touche **MENU**.  
Le menu principal s'affiche au bas de l'écran. Il existe sept groupes de menu : "Entrée", "Image", "Son", "Chaîne", "Configuration", "ISI", et "Menu Plan de site".

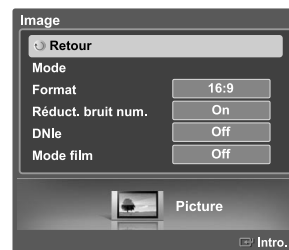

- 2 Appuyez sur la touche ◀ ou ▶, puis appuyez sur **ENTER**  pour sélectionner l'élément souhaité dans le menu. Appuyez sur la touche ▲/▼/◀/▶, puis appuyez sur **ENTER**  pour afficher, modifier ou utiliser les éléments sélectionnés.



Sélectionnez "Retour" en appuyant sur la touche ▲ ou ▼, puis appuyez sur **ENTER**  pour revenir au menu précédent. Appuyez sur la touche **EXIT** pour quitter le menu.

### Affichage des paramètres

Appuyez sur la touche **INFO** de la télécommande. Le téléviseur affiche le canal en cours, l'état de certains réglages d'image et de son et l'heure en cours. L'information affichée variera selon la source sélectionnée.

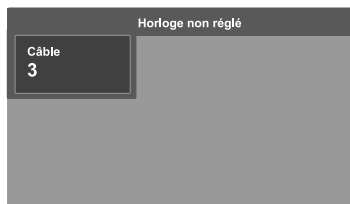

## Navigation dans les menus à l'aide de la carte des menus

La carte de menus du menu principal permet de voir tous les menus et de choisir une fonction rapidement.

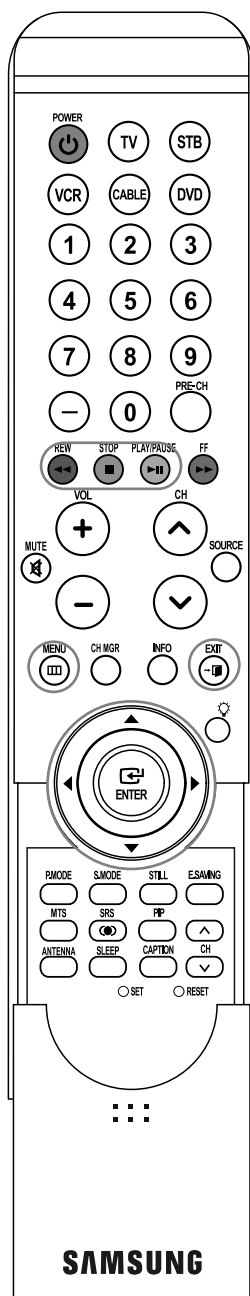

- 1 Appuyez sur la touche **MENU**.  
Le menu principal s'affiche au bas de l'écran.
- 2 Appuyez sur la touche ◀ ou ▶ pour sélectionner "Menu Plan de site", puis appuyez **ENTER**. La carte des menus s'affiche.
- 3 Appuyez sur la touche ▲/▼/◀/▶ pour sélectionner un menu, puis appuyez **ENTER**. Le sous-menu s'affiche.
- 4 Appuyez sur la touche ▲/▼/◀/▶, puis appuyez sur **ENTER** pour afficher, modifier ou utiliser les éléments sélectionnés.
  - Touche rouge : Affiche les menus en ordre alphabétique.
  - Touche jaune : Permet de passer à la page suivante.
  - Touche verte : Permet de revenir à la page précédente.
  - Touche ENTER : Permet d'atteindre le menu sélectionné.Appuyez sur la touche **EXIT** pour quitter le menu.

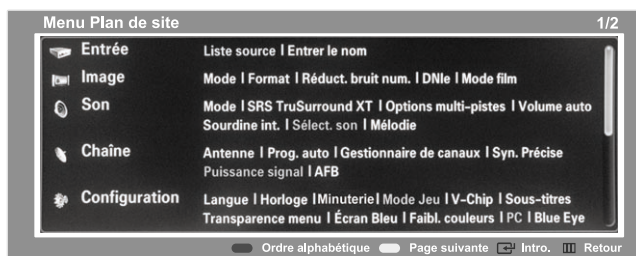



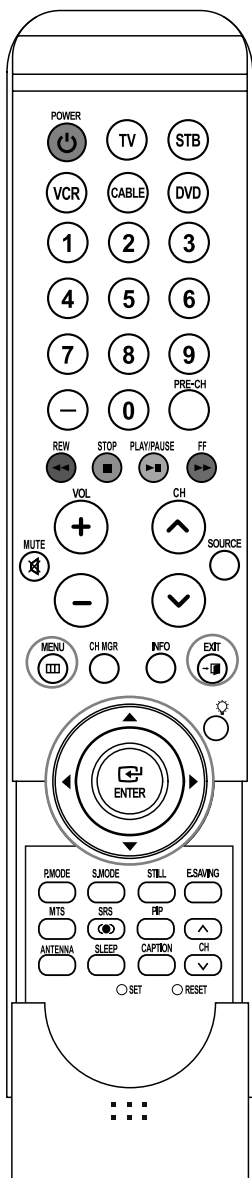

## Sélection de la langue des menus

Lorsque vous utilisez le téléviseur pour la première fois, vous devez sélectionner la langue d'affichage des menus et des messages.





- 1 Appuyez sur la touche **MENU**.  
Appuyez sur la touche ◀ ou ▶ pour sélectionner "Configuration", puis appuyez sur **ENTER**  button.



- 2 Appuyez sur la touche ▲ ou ▼ pour sélectionner "Langue", puis appuyez sur **ENTER** .



- 3 Appuyez sur la touche ▲ ou ▼ pour sélectionner "English", "Español" ou "Français", puis appuyez sur **ENTER** .

Sélectionnez "Retour" en appuyant sur la touche ▲ ou ▼, puis appuyez sur **ENTER**  pour revenir au menu précédent. Appuyez sur la touche **EXIT** pour quitter le menu.



## Mémorisation canal

Le téléviseur peut mémoriser tous les canaux captés par l'antenne ou câblodiffusés. Une fois les canaux mémorisés, la touche CH ^ ou CH v permet de les parcourir successivement, ce qui vous évite de syntoniser chaque canal manuellement avec les touches numériques. La mémorisation des canaux s'effectue en trois étapes : Sélection d'une source de diffusion, mémorisation des canaux (automatique).

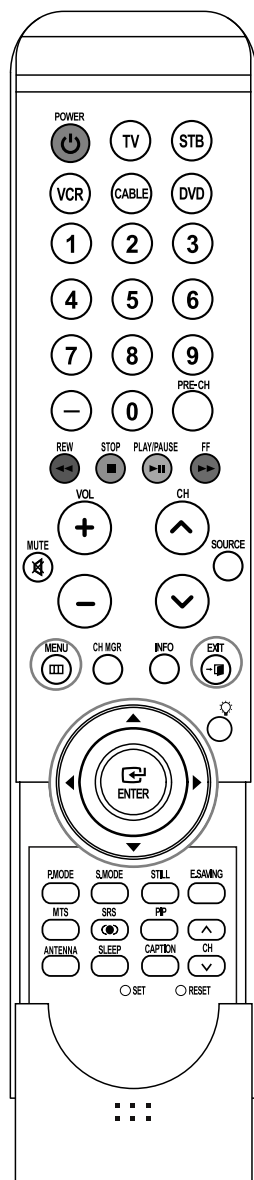

### Sélection de la source vidéo

Pour que votre téléviseur puisse mémoriser les canaux disponibles, vous devez préciser la source de signal à laquelle il est raccordé (antenne ou câble).

- 1 Appuyez sur la touche **MENU**.  
Appuyez sur la touche ◀ ou ▶ pour sélectionner "Chaîne", puis appuyez sur **ENTER**.



- 2 Appuyez sur la touche ▲ ou ▼ pour choisir "Antenne", puis appuyez sur **ENTER**.  
Appuyez sur la touche ▲ ou ▼ pour sélectionner "Air" ou "Câble", puis appuyez sur **ENTER**.



- 3 Appuyez sur la touche ▲ ou ▼ pour sélectionner "Prog. auto", puis appuyez sur **ENTER**.



Suite...



4 Appuyez sur la touche ◀ ou ▶ pour sélectionner la connexion avec l'antenne, puis appuyez sur **ENTER** .

- Air : signal d'antenne de type "Air".  
Câble : signal d'antenne de type "Câble".  
Air + Câble : signaux d'antenne de type "Air" et "Câble".

Au moment de la sélection du système de télévision par câble:  
Appuyez sur **ENTER**  pour amorcer la mémorisation automatique.  
Par défaut, le système de câblodistribution du téléviseur a la valeur "STD".  
Si vous voulez sélectionner un autre type de système de câblodistribution, appuyez sur la touche ◀ ou ▶ pour sélectionner "STD", "HRC" ou "IRC".

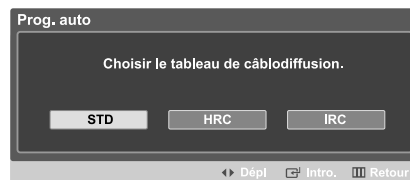
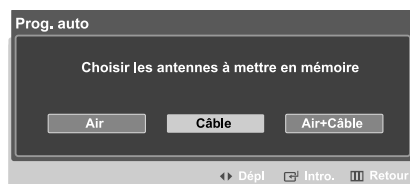
- STD, HRC et IRC désignent différents systèmes de câblodistribution.  
Pour connaître le système utilisé dans votre région, communiquez avec votre câblodistributeur.  
La sélection de la source de diffusion est maintenant terminée.



5 Appuyez sur **ENTER**  pour amorcer la mémorisation automatique. Le téléviseur commence alors à mémoriser tous les canaux disponibles. Appuyez sur **ENTER**  à n'importe quel moment pour interrompre la mémorisation des canaux.

Sélectionnez "Retour" en appuyant sur la touche ▲ ou ▼, puis appuyez sur **ENTER**  pour revenir au menu précédent. Appuyez sur la touche **EXIT** pour quitter le menu.

- Le téléviseur doit être branché à l'antenne pour pouvoir recevoir les signaux numériques. Même si un canal particulier est supprimé de la mémoire, vous pourrez toujours le syntoniser directement en utilisant les touches numériques de la télécommande.
- Lorsque vous branchez un câble numérique à un récepteur, la mémorisation des canaux est exécutée au récepteur.  
Pour afficher le récepteur sur votre téléviseur, sélectionnez la prise d'entrée à laquelle le récepteur est branché à l'aide de la touche SOURCE de la télécommande. (Voir à la page 32.)

➤ Tous les canaux de télévision numérique et analogique sont automatiquement mémorisés.



## Changement de la chaîne

---

### Utilisation des boutons des canaux

---

Appuyez sur le bouton CH  $\wedge$  ou CH  $\vee$  pour changer la chaîne.

Quand vous appuyez sur le bouton CH  $\wedge$  ou CH  $\vee$ , le téléviseur change les chaînes en séquence.

Vous voyez défiler toutes les chaînes mémorisées par le téléviseur.

(Le téléviseur doit avoir mémorisé au moins trois chaînes.)

Vous ne voyez pas les chaînes qui n'ont pas été mémorisées ou qui ont été retranchées de la mémoire.

### Utilisation des boutons numériques

---

Les boutons numériques permettent d'accéder directement à n'importe quelle chaîne.

À l'aide des boutons numériques, entrez le numéro de la chaîne à syntoniser. Par exemple, pour syntoniser la chaîne 27, appuyez sur 2, puis sur 7. Le téléviseur change la chaîne quand vous appuyez sur le second chiffre.

### Utilisation de le bouton “-”

---

Le bouton “-” est utilisée pour sélectionner les stations qui diffusent un signal numérique et analogique.

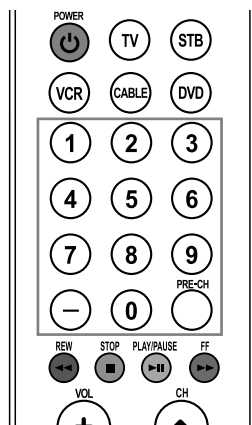

Par exemple, pour sélectionner la chaîne 7-1 (numérique), appuyez sur “7”, puis sur “-” et sur “1”.



➤ HD indique que le téléviseur reçoit un signal numérique haute définition. SD indique que le téléviseur reçoit un signal analogique avec définition standard.

### Utilisation de la chaîne précédente

---

Appuyez sur PRE-CH.

Le téléviseur revient à la dernière chaîne sélectionnée.

## Programmation de la télécommande

Une fois configurée, votre télécommande peut fonctionner dans cinq modes différents : Téléviseur, Magnétoscope, Câble, Lecteur DVD ou Décodeur. Une pression sur le bouton correspondant de la télécommande vous permet de basculer entre ces différents modes et de contrôler l'appareil de votre choix.

➤ La télécommande peut ne pas être compatible avec tous les lecteurs DVD, magnétoscopes, boîtes de jonction et décodeurs.

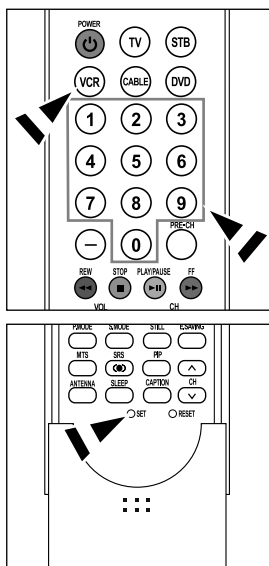

### Configuration de la télécommande pour faire fonctionner votre magnétoscope

1. Éteignez le magnétoscope.
2. Appuyez sur le bouton **VCR** de la télécommande du téléviseur.
3. Appuyez sur le bouton **SET** de la télécommande du téléviseur.
4. Appuyez sur les touches numériques de votre télécommande qui correspondent aux trois chiffres du code du magnéto-scope dont les marques sont répertoriées à la 'page 25' du présent guide. Veillez à entrer tous les chiffres du code, même si le premier chiffre est "0". (Si plusieurs codes sont indiqués, essayez d'abord le premier.)
5. Appuyez sur la touche **POWER**  $\phi$  de la télécommande. Si vous avez bien configuré la télécommande, le magnétoscope devrait s'allumer.

Si votre magnétoscope ne s'allume pas après que vous ayez effectué la configuration, répétez les étapes 2, 3 et 4 en essayant un autre code parmi ceux correspondant à la marque de votre magnéto-scope. Si aucun autre code n'est répertorié, essayez tous les codes de magnéto-scope, de 000 à 080.

Remarque sur l'utilisation des modes de la télécommande : Magnétoscope  
Quand la télécommande est dans le mode VCR, les touches de volume commandent toujours le volume du téléviseur.

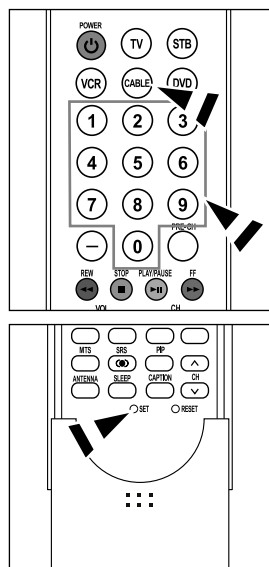

### Configuration de la télécommande pour faire fonctionner votre câblesélecteur

1. Éteignez le câblesélecteur.
2. Appuyez sur le bouton **CABLE** de la télécommande du téléviseur.
3. Appuyez sur le bouton **SET** de la télécommande du téléviseur.
4. Appuyez sur les touches numériques de votre télécommande qui correspondent aux trois chiffres du code du câblesélecteur dont les marques sont répertoriées à la 'page 26' du présent guide. Veillez à entrer tous les chiffres du code, même si le premier chiffre est "0". (Si plusieurs codes sont indiqués, essayez d'abord le premier.)
5. Appuyez sur la touche **POWER**  $\phi$  de la télécommande. Votre câblesélecteur devrait s'allumer si vous avez bien configuré votre télécommande.

Si votre câblesélecteur ne s'allume pas après que vous ayez effectué la configuration, répétez les étapes 2, 3 et 4 en essayant un autre code parmi ceux correspondant à la marque de votre câblesélecteur. Si aucun autre code n'est répertorié, essayez tous les codes, de 000 à 046.

Remarque sur l'utilisation des modes de la télécommande : Câblesélecteur  
Quand la télécommande est dans le mode CATV, les touches de volume commandent toujours le volume du téléviseur.

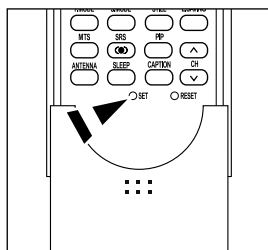
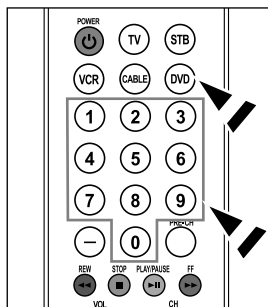

### Configuration de la télécommande pour faire fonctionner votre lecteur DVD

1. Éteignez votre lecteur DVD.
2. Appuyez sur le bouton **DVD** de la télécommande du téléviseur.
3. Appuyez sur le bouton **SET** de la télécommande du téléviseur.
4. Appuyez sur les touches numériques de votre télécommande qui correspondent aux trois chiffres du code du lecteur DVD dont les marques sont répertoriées à la 'page 26-27' du présent guide. Veillez à entrer tous les chiffres du code, même si le premier chiffre est "0". (Si plusieurs codes sont indiqués, essayez d'abord le premier.)
5. Appuyez sur la touche **POWER**  $\phi$  de la télécommande. Si vous avez bien configuré la télécommande, le lecteur DVD devrait s'allumer.

Si le lecteur DVD ne s'allume pas après que vous avez effectué la configuration, répétez les étapes 2, 3 et 4 en essayant un autre code parmi ceux correspondant à la marque de votre lecteur DVD. Si aucun autre code n'est répertorié, essayez tous les codes, de 000 à 141.

#### Remarque sur l'utilisation des modes de la télécommande : Lecteur DVD

Quand la télécommande est dans le mode DVD, les touches de volume commandent toujours le volume du téléviseur.

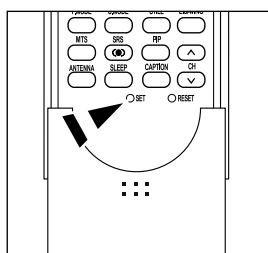
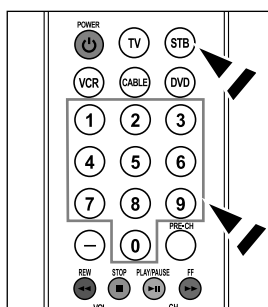

### Configuration de la télécommande pour faire fonctionner votre récepteur

1. Éteignez votre lecteur STB.
2. Appuyez sur le bouton **STB** de la télécommande du téléviseur.
3. Appuyez sur le bouton **SET** de la télécommande du téléviseur.
4. En utilisant les boutons numériques de votre télécommande, entrez les trois chiffres du code STB indiqué à la page 27 de ce manuel pour votre marque de STB. Veillez à entrer les trois chiffres du code, même si le premier chiffre est un "0". (Si plusieurs codes sont indiqués, essayez le premier.)
5. Appuyez sur la touche **POWER**  $\phi$  de la télécommande. Si vous avez bien configuré la télécommande, le lecteur STB devrait s'allumer.

Si le lecteur STB ne s'allume pas après que vous avez effectué la configuration, répétez les étapes 2, 3 et 4 en essayant un autre code parmi ceux correspondant à la marque de votre lecteur STB. Si aucun autre code n'est répertorié, essayez tous les codes, de 000 à 074.

#### Remarque sur l'utilisation des modes de la télécommande: STB

Quand la télécommande est dans le mode STB, les touches de volume commandent toujours le volume du téléviseur.

## Codes de la télécommande

### Codes de magnétoscope

Marque	Code
SAMSUNG	000 001 002 003 004 005 077 078 079
ADMIRAL	020
AIWA	025
AKAI	004 027 032
AUDIO DYNAMICS	007 026
BELL&HOWELL	018
BROKSONIC	022
CANDLE	002 003 006 008 015 055
CANON	021 056
CITIZEN	002 003 006 008 015 055
COLORTYME	007
CRAIG	002 024
CURTIS MATHES	002 007 008 017 021 025 056 064 066
DAEWOO	003 010 011 012 013 014 015 016
DB	007 026
DIMENSIA	017
DYNATECH	025
ELECTROHOME	034
EMERSON	001 003 006 021 022 025 030 032 034 040 047 050 052 060 063 065 066 067 069 073
FISHER	018 024 028 029 048 051 061
FUNAI	025
GENERAL ELECTRIC	002 005 017 021 056
GO VIDEO	002
HARMAN KARDON	007
HITACHI	019 025 041 042 074
INSTANT REPLAY	021
JC PENNEY	002 007 018 019 021 026 037 041 054 056
JCL	007 008 018 021 026 037
JVC	081 082 083
KENWOOD	007 008 018 021 026 037
KLH	070
KONIA	036
LG(Goldstar)	006 007 008 009 010
LLOYD	025
LOGIK	038
LXI	025
MAGNAVOX	021 056 059
MARANTZ	007 008 018 021 026 037 062
MARTA	006
MEI	021
MEMOREX	006 021 024 025
MGA	034
MIDLAND	005
MINOLTA	019 041 075
MITSUBISHI	019 034 041 046

Marque	Code
MONTGOMERY WARD	020
MTC	002 025
MULTITECH	002 005 025 038
NEC	007 008 018 026 037 062 064
OPTIMUS	020
ORION	073 074 075 076
PANASONIC	021 056 071 072
PENTAX	019 041 075
PENTEX RESEARCH+	008
PHILCO	021 056 059
PHILIPS	021 080
PIONEER	019 026 039 053
PORTLAND	015 049 055
PROSCAN	017
QUARTZ	018
QUASAR	021 056
RADIO SHACK/REALISTIC	006 018 020 021 024 025 029 034 048 056
RCA	002 017 019 021 035 041 043 057 068 076
SANSUI	026
SANYO	018 024
SCOTT	003 047 052 067
SEARS	006 018 019 024 028 029 041 048 051
SHARP	020 034 045 015
SHIMTOM	027 033 038 058
SIGNATURE	025
SONY	027 033 044
SYLVANIA	021 025 056 059
SYMPHONIC	025
TANDY	018 025
TASHIKA	006
TATUNG	037
TEAC	025 037 068
TECHNICS	021
TEKNIKA	006 021 025 031
TMK	066
TOSHIBA	003 019 029 051 052
TOTEVISION	002 006
UNITECH	002
VECTOR RESEARCH	007 026
VICTOR	026
VIDEO CONCEPTS	007 026
VIDEOSONIC	002
WARDS	002 003 006 019 020 021 024 025 034 038 041
YAMAHA	007 008 018 026 037
ZENITH	023 027 033

**Codes de boîtier décodeur**

Marque	Code
SAMSUNG	000 001 002 003 004 005 006 007
GI	041
HAMLIN	003 024 031
HITACHI	025 030
JERROLD	038 039
MACOM	025 030
MAGNAVOX	019 023 028
OAK	026
PANASONIC	003 022 027 037 044
PHILIPS	019 021 023 028
PIONEER	004 018 020 044
RCA	014 022 040
REGAL	003

Marque	Code
REGENCY	015 023
SA	042 043
SCIENTIFIC ATLAN	042 043
SPRUCER	022
STARGATE 2000	036
SYLVANIA	016
TEXSCAN	016
TOCOM	032
UNIVERSAL	033 034
VIEWSTAR	019 021 023 028
WAMER AMEX	046
ZENITH	017 029 035 037 045

**SAMSUNG Codes de lecteur DVD**

Marque	Code
DVD	000 001 002
DVDR	003 004
BD Record	005 006
VCR COMBO	007 008 009 010 011
VCR Record	012
DHR COMBO	013

Marque	Code
Home Theater VCR COMBO	014 015 016
HDD Recorder COMBO	017
TWIN TRAY COMBO	018
STB DVD COMBO	019
DVD Receiver	020
AV Receiver	021

**Codes de lecteur DVD**

Marque	Code
ANAM	030
AUDIOVOX	075
AUDIOLOGIC	085
ANABA	072
APEX DIGITAL	070 071 074 086 083 084 088 111 112
AIWA	114
BROKSONIC	062
BLAUPUNKT	074
B&K	122 123
CURTIS MATHES	027
CYBER HOME	077 078 079 082
CLARION	080 125
CIRRUS	081
CYBER HOME	065
CINEVISION	095
DAEWOO	066
DENON	146
FARENHEIT	067 068
FISHER	090
GPX	060
GO VIDEO	061 089 133 135
GE	069 074
GREENHILL	074
HITACHI	064 113
HITEKER	071
HOYO	073
HARMAN / KARDON	091 110
IRT	089

Marque	Code
INTEGRA	092
JBL	091
JVC	022 033 115 116
JATON	073
KENWOOD	051 108 109
KISS	073
KONKA	059 100 106 107
KLH	074 075
LG(Goldstar)	025 031
LOEWE	057
LASONIC	058
MOBILE AUTHORITY	054
MEMOREX	055
MALATA	056
MAGNAVOX	076 093
MINTEK	074 094
MONYKA	073
NORCENT	048 049 050
NEXT BASE	052
NEC	053
NANTAU	144
NESA	074
OPTOMEDIAELECTRONICS	105
OPTIVIEW	072
ONKYO	076 092 119
PHILCO	044 045
PRINCETON	046 047
PROSCAN	023



## Codes de lecteur DVD

Marque	Code
PANASONIC	024 034 124 134 136 137 138
PHILIPS	036 076
ROTEL	117 118
RIO	120
RCA	023 035 074 075 131 132
RAITE	073
ROWA	038
SAMPO	104
SONY	026 029 126 127 128 129 130 141
SHERWOOD	039 041
SVA	042
SYLVANIA	043 093
SHARP	140
SANSUI	062
SANYO	062 090
SHINSONIC	094

Marque	Code
THOMSON	145
TOSHIBA	028 062 076
TECHNICS	139
TVIEW	072
TOKAI	073
TEAC	096
TECHWOOD	097
TREDEX	098 099 101
URBAN CONCEPTS	076
VENTURER	075
VOCOPRO	102
YAMAHA	032 063
YAMAKAWA	040 073
XWAVE	103
ZENITH	076 121

## RÉCEPTEUR SAMSUNG

Marque	Code
Ground wave STB	001 002
Satellite STB	003
CABLE STB	004
STB DVD COMBO	008
Satellite STB HDD COMBO Standard	009

Marque	Code
Satellite STB HDD COMBO Premium	010
CABLE STB HDD COMBO Standard	011
CABLE STB HDD COMBO Premium	012
Ground wave STB HDD COMBO Standard	013
Ground wave STB HDD COMBO Premium	014

## RÉCEPTEUR

Marque	Code
ALPHASTAR	023
ANAM	043
CHANNEL MASTER	018 034
CROSSDIGITAL	019
CHAPARRAL	035
DIRECT TV	015 016 017 019 022 045 060 061 062 065 066 067 068
DAEWOO	074
DISH NETWORK SYSTEM	069 070
DISHPRO	069
DRAKE	018 024 032
DX ANTENNA	027
ECHOSTAR	025 069 070 071
EXPRESSVU	069
GOI	069
GE	065
GENERAL INSTRUMENT	046 047 048 063 064
HTS	069
HOME CABLE	056
HITACHI	022
HUGHES NETWORK	015 017
IQ	020
IQ PRISM	020
JANEIL	059
JERROID	063
JVC	069 070
LG(Goldstar)	044 073

Marque	Code
MAGNAVOX	016 021 036 038 039 040 041 042
MEMOREX	016
MOTOROLA	064
MACOM	018
MITSUBISHI	015
NEXT LEVEL	047 048 064
PHILIPS	015 016 017 021 033 036 038 039 040 041 042 067
PRIMESTAR	046 049 050 063
PANASONIC	058 059 061 062
PAYSAT	016
PROSCAN	065 066
RCA	051 052 053 065 066
RADIOSHACK	064
REALISTIC	057
STAR TRAK	026
STS	020 027
SKY	031
SKY LIFE	005 006 007
SHACK	064
STAR CHOICE	064
SONY	054 060
TOSHIBA	015 017 028 029 030 072
ULTIMATE TV	060 066
UNIDEN	016 021 037 055 056 057
ZENITH	024 031 068

## Réglage de l'heure





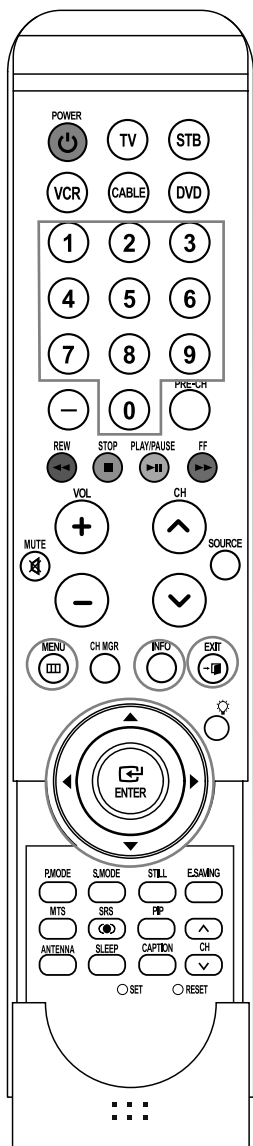

Pour pouvoir utiliser les différentes fonctions de minuterie du téléviseur, vous devez d'abord régler l'horloge.

En outre, vous pouvez afficher l'heure pendant que vous regardez le téléviseur. (Appuyez simplement sur le bouton **INFO**.)



➤ L'heure s'affiche chaque fois que vous appuyez sur le bouton **INFO**.

### Option 1: Réglage manuel de l'horloge

- 1 Appuyez sur la touche **MENU**.  
Appuyez sur la touche ◀ ou ▶ pour sélectionner "Configuration", puis appuyez sur **ENTER** .
- 2 Appuyez sur la touche ▲ ou ▼ pour sélectionner "Horloge", puis appuyez sur **ENTER** .
- 3 Appuyez sur la touche ▲ ou ▼ pour sélectionner "Mode horloge", puis appuyez sur **ENTER** . Appuyez sur la touche ▲ ou ▼ pour sélectionner "Manuel", puis appuyez sur **ENTER** .
- 4 Appuyez sur la touche ▲ ou ▼ pour sélectionner "Rég. horloge", puis appuyez sur **ENTER** .
- 5 Appuyez sur le bouton ◀ ou ▶ pour naviguer entre les paramètres "Mois", "Jour", "Année", "Heure", "Min", et "am/pm". Réglez l'heure souhaitées en appuyant sur la touche ▲ ou ▼, puis appuyez sur **ENTER** . L'heure réglée s'affiche.

- Vous pouvez régler le mois, le jour, l'année, l'heure et les minutes directement en utilisant les boutons numériques de la télécommande.

Sélectionnez "Retour" en appuyant sur la touche ▲ ou ▼, puis appuyez sur **ENTER**  pour revenir au menu précédent. Appuyez sur la touche **EXIT** pour quitter le menu.



## Option 2: Réglage automatique de l'horloge

L'horloge peut être réglée automatiquement si vous recevez un signal numérique.

- 1 Appuyez sur la touche **MENU**.  
Appuyez sur la touche ◀ ou ▶ pour sélectionner "Configuration", puis appuyez sur **ENTER**.



- 2 Appuyez sur la touche ▲ ou ▼ pour sélectionner "Horloge", puis appuyez sur **ENTER**.



- 3 Appuyez sur la touche ▲ ou ▼ pour sélectionner "Mode horloge", puis appuyez sur le bouton **ENTER**.  
Appuyez sur la touche ▲ ou ▼ pour sélectionner "Auto", puis appuyez sur le bouton **ENTER**.



- 4 Appuyez sur la touche ▲ ou ▼ pour sélectionner "Fuseau hor.", puis appuyez sur le bouton **ENTER**.  
Appuyez sur le bouton ▲ ou ▼ pour sélectionner le fuseau horaire de votre région (et pour déplacer la sélection vers la zone appropriée, sur la carte des États-Unis), puis appuyez sur le bouton **ENTER**.

- Lorsque vous utilisez le réglage automatique, l'heure réglée pourrait ne pas être correcte, selon la station et le signal diffusé. S'il y a un écart entre l'heure réelle et l'heure réglée, veuillez régler l'heure manuellement.



- 5 Appuyez sur le bouton ▲ ou ▼ pour sélectionner "H. d'été", puis appuyez sur le bouton **ENTER**.  
Appuyez sur le bouton ▲ ou ▼ pour sélectionner "On" ou "Off", puis appuyez sur la touche **ENTER**.

Sélectionnez "Retour" en appuyant sur la touche ▲ or ▼, puis appuyez sur **ENTER** pour revenir au menu précédent. Appuyez sur la touche **EXIT** pour quitter le menu.



## Réglage de la minuterie de marche/arrêt

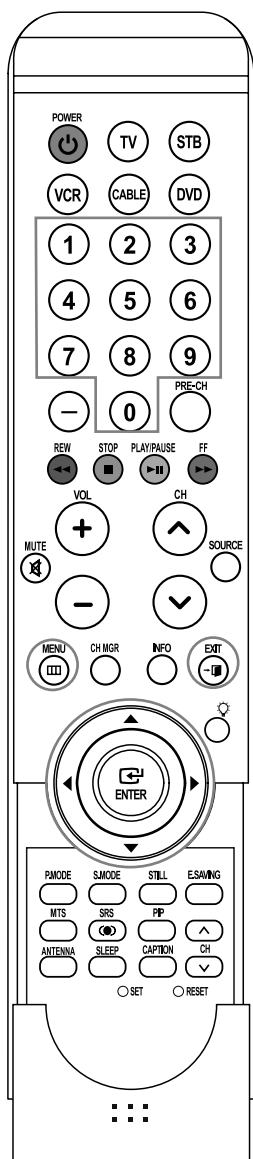

### ➤ Mise hors tension automatique

Quand la minuterie est activée (en position "On"), le téléviseur s'éteindra automatiquement au bout de trois heures si vous n'appuyez sur aucune touche de commande. Cette fonction, qui est disponible seulement quand la minuterie est activée, prévient les surchauffes qui pourraient survenir si le téléviseur reste allumé pendant une longue période.

1 Appuyez sur la touche **MENU**. Appuyez sur la touche ◀ ou ▶ pour sélectionner "Configuration", puis appuyez sur **ENTER**.

2 Appuyez sur la touche ▲ ou ▼ pour choisir "Minuterie", puis appuyez sur **ENTER**. Appuyez sur la touche ▲ ou ▼ pour sélectionner "Minuteur ON", puis appuyez sur **ENTER**. Appuyez sur la touche ▲ ou ▼ pour régler l'option "Heure/Min", puis appuyez sur ▶ pour passer à l'étape suivante. Définissez les autres paramètres en observant la même méthode. Pour activer la minuterie avec le réglage entré, réglez l'option à "Off, Lun ~ Sam, Lun ~ Ven, Quotidiennement ou Une fois" en appuyant sur la touche ▲ ou ▼. Appuyez sur **ENTER**.

- Vous pouvez régler l'heure et le canal directement en utilisant le pavé numérique de la télécommande.

3 Appuyez sur la touche ▲ ou ▼ pour sélectionner "Minuterie OFF", puis appuyez sur **ENTER**. Appuyez sur la touche ▲ ou ▼ pour régler l'option "Heure/Min", puis appuyez sur ▶ pour passer à l'étape suivante. Définissez les autres paramètres en observant la même méthode.

Pour désactiver la minuterie avec le réglage entré, réglez l'option à "Off, Lun ~ Sam, Lun ~ Ven, Quotidiennement ou Une fois" en appuyant sur la touche ▲ ou ▼. Appuyez sur **ENTER**.

Sélectionnez "Retour" en appuyant sur la touche ▲ ou ▼, puis appuyez sur **ENTER** pour revenir au menu précédent. Appuyez sur la touche **EXIT** pour quitter le menu.



## Minuterie d'arrêt automatique

Cette minuterie éteint automatiquement le téléviseur après le délai choisi (de 30 à 180 minutes).

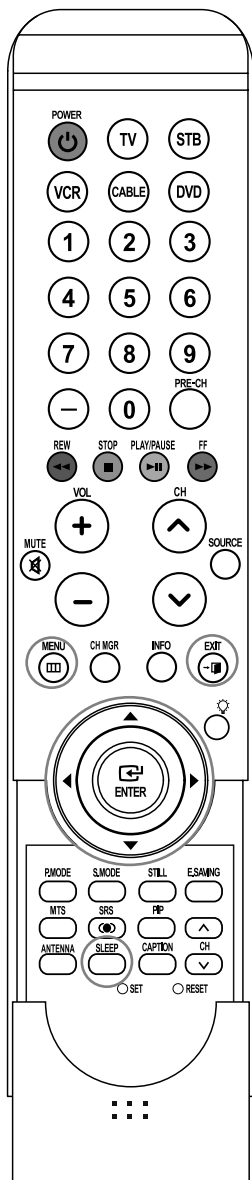

- 1 Appuyez sur la touche **MENU**.  
Appuyez sur la touche ◀ ou ▶ pour sélectionner "Configuration", puis appuyez sur **ENTER**.



- 2 Appuyez sur la touche ▲ ou ▼ pour choisir "Timer", puis appuyez sur **ENTER**.  
Appuyez sur la touche ▲ ou ▼ pour sélectionner "Mise en veille", puis appuyez sur **ENTER**.



- 3 Appuyez sur la touche ▲ ou ▼ pour régler la minuterie de mise en veille à "30min., 60min., 90min., 120min., 150min., 180min. ou Off", puis appuyez sur **ENTER**.

Sélectionnez "Retour" en appuyant sur la touche ▲ ou ▼, puis appuyez sur **ENTER** pour revenir au menu précédent.  
Appuyez sur la touche **EXIT** pour quitter le menu.



### Autre méthode

Appuyez plusieurs fois sur la touche **SLEEP** de la télécommande pour sélectionner le délai voulu (de 30 à 180 min).



## Utilisation d'une source de diffusion externe

Utilisez la télécommande pour permuter entre les signaux des appareils connectés – magnétoscope, lecteur de DVD, décodeur et la source de diffusion (câble ou ordinaire).

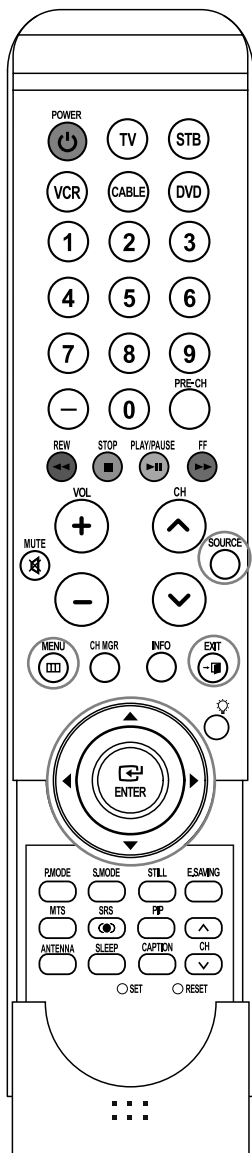

### Réglage de la source de diffusion

- 1 Appuyez sur la touche **MENU**.  
Appuyez sur la touche **ENTER** pour sélectionner "Entrée".



- 2 Appuyez sur le bouton **▲** ou **▼** pour sélectionner "Liste source", puis appuyez sur le bouton **ENTER** .

Appuyez sur la touche **▲** ou **▼** pour sélectionner une source de signal vidéo, puis appuyez sur la touche **ENTER** .



- Quand vous branchez un appareil au téléviseur, vous pouvez choisir entre les jeux de prises suivants : "AV1", "AV2", "S-Vidéo1", "S-Vidéo2", "Composante1", "Composante2", "PC", "HDMI1", ou "HDMI2" sur le panneau arrière du téléviseur et sur le panneau latéral.

### Autre méthode

Appuyez à plusieurs reprises sur la touche **SOURCE** de la télécommande pour sélectionner une source de diffusion externe.



- Seuls les appareils connectés peuvent être sélectionnés.
- Avant de sélectionner une source d'entrée, assurez-vous que l'appareil externe correspondant est connecté en premier.
- L'entrée HDMI peut être sélectionnée uniquement lorsque l'appareil externe est allumé et branché au téléviseur.

## Attribution de noms au mode d'entrée externe

Cette fonction permet d'attribuer un nom à la source d'entrée branchée.

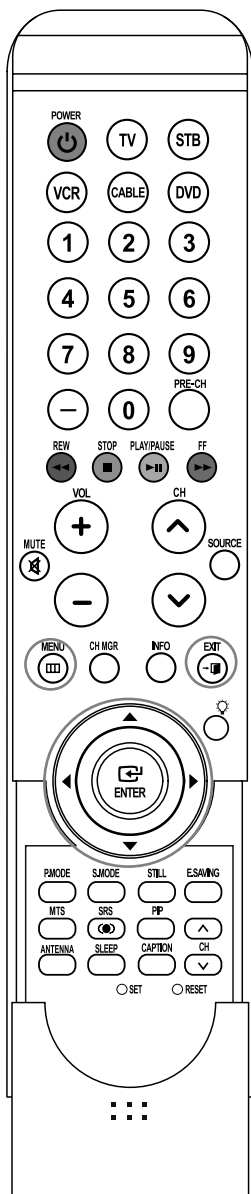

- 1 Appuyez sur la touche **MENU**.  
Appuyez sur la touche **ENTER** pour sélectionner "Entrée".



- 2 Appuyez sur la touche **▲** ou **▼** pour sélectionner "Entrer le nom", puis appuyez sur la touche **ENTER** .



- 3 Appuyez sur le bouton **▲** ou **▼** pour sélectionner une source de signal à éditer, puis appuyez sur le bouton **ENTER** .



- 4 Appuyez sur **▲** ou **▼** pour choisir l'appareil externe : Magnétoscope, DVD, D-VHS, Câble STB, HD STB, Satellite STB, PVR STB, Récepteur AV, Récepteur DVD, Jeu, Caméscope, Combo DVD, Recorder DVD HDD, PC, Téléviseur Internet, Téléviseur interactif, Décodeur VOD, TV.

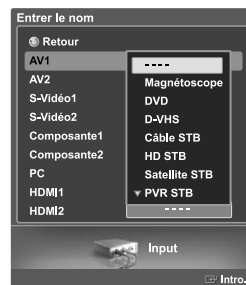

Appuyez sur le bouton **ENTER** .

Choisissez les autres sources de signal (AV1, AV2, S-Vidéo1, S-Vidéo2, Composante1, Composante2, PC, HDMI1, HDMI2) selon la méthode indiquée ci-dessus.

Sélectionnez "Retour" en appuyant sur la touche **▲** ou **▼**, puis appuyez sur **ENTER** pour revenir au menu précédent. Appuyez sur la touche **EXIT** pour quitter le menu.

### Sélection de vos canaux favoris

Vous pouvez mémoriser vos canaux favoris pour chacune des sources d'entrée disponibles (téléviseur, câble).

Préalable : Pour utiliser la fonction Gestionnaire de canaux, commencez d'abord par utiliser la fonction Progr. auto. (Voir page 20).

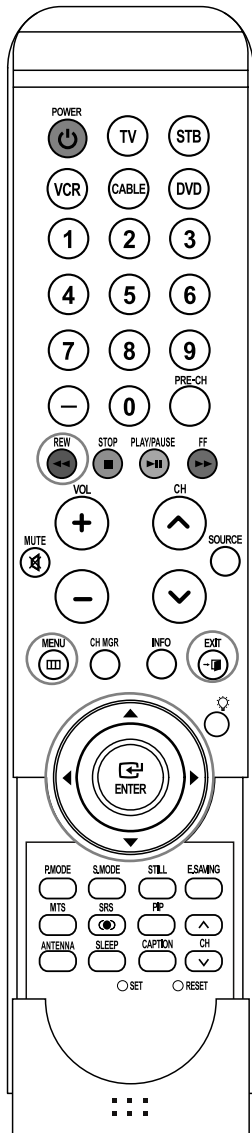

➤ Seuls les canaux déjà en mémoire peuvent faire partie de vos canaux favoris.

#### Pour mettre en mémoire vos canaux favoris

- 1 Appuyez sur la touche **MENU**.  
Appuyez sur la touche ◀ ou ▶ pour choisir "Chaîne", puis sur **ENTER**.
- 2 Appuyez sur la touche ▲ ou ▼ pour sélectionner le "Gestionnaire de canaux", puis appuyez sur **ENTER**. Appuyez sur la touche ▲ ou ▼ pour choisir "Tout", puis appuyez sur **ENTER**.
- 3 Appuyez sur la touche ▲/▼/◀/▶ pour sélectionner un canal, puis appuyez sur **ENTER**. Une fenêtre d'options s'affiche. Appuyez sur la touche ▲ ou ▼ pour sélectionner "Favorite", puis appuyez sur **ENTER**. Le symbole ♥, désignant le canal comme canal favori, s'affiche. Appuyez de nouveau sur **ENTER** pour désélectionner le canal choisi et le symbole ♥ disparaîtra.



- Touche rouge (Mode liste) : Si vous appuyez à plusieurs reprises sur la touche rouge, cela sélectionnera, en séquence, la liste de tous les canaux, la liste des canaux ajoutés ou la liste des canaux favoris.

Sélectionnez "Retour" en appuyant sur la touche ▲ ou ▼, puis appuyez sur **ENTER** pour revenir au menu précédent. Appuyez sur la touche **EXIT** pour quitter le menu.



## Affichage des listes de canaux

Vous pouvez afficher la liste de tous les canaux, des canaux ajoutés ou des canaux favoris.

Préalable : Pour utiliser la fonction Gestionnaire de canaux, commencez d'abord par utiliser la fonction Progr. auto. (Voir page 20).

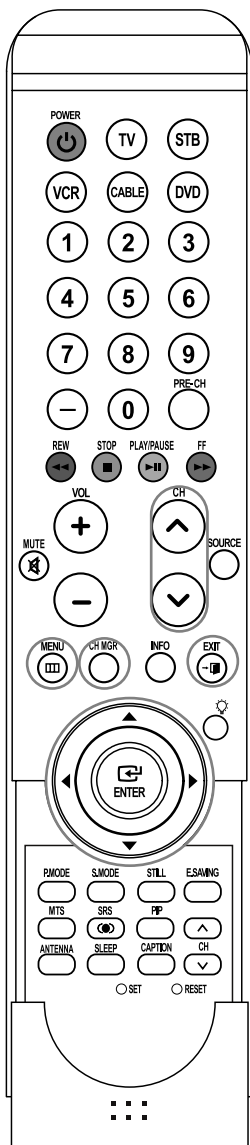

- 1 Appuyez sur la touche **MENU**.  
Appuyez sur la touche ◀ ou ▶ pour choisir "Chaîne", puis sur **ENTER**.



- 2 Appuyez sur la touche ▲ ou ▼ pour sélectionner le "Gestionnaire de canaux", puis appuyez sur **ENTER**. Appuyez sur la touche ▲ ou ▼ pour choisir "Tout", puis appuyez sur **ENTER**.



- 3 Si vous voulez regarder le canal, appuyez sur la touche ▲/▼/◀/▶ pour sélectionner un canal, puis appuyez sur **ENTER**. Une fenêtre d'options s'affiche.



- 4 Appuyez sur **ENTER** pour sélectionner "Regarder", puis appuyez sur **ENTER** de nouveau. La fenêtre de diffusion du canal sélectionné s'affiche.



### Autre méthode

Appuyez sur la touche **CH MGR** de la télécommande pour afficher une liste de canaux.



## Ajout et suppression de canaux

Préalable : Pour utiliser la fonction Gestionnaire de canaux, commencez d'abord par utiliser la fonction Progr. auto. (Voir page 20).

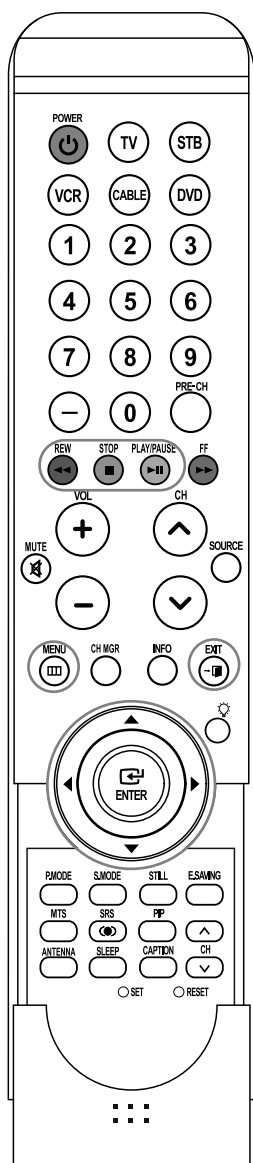

1 Appuyez sur la touche **MENU**.  
Appuyez sur la touche ◀ ou ▶ pour choisir  
"Chaîne", puis sur **ENTER**



2 Appuyez sur la touche ▲ ou ▼  
pour sélectionner le "Gestionnaire de canaux", puis appuyez sur  
**ENTER** . Appuyez sur la touche  
▲ ou ▼ pour choisir "Ajouter",  
puis appuyez sur **ENTER** .



3 Appuyez sur la touche ▲/▼/◀/▶  
pour sélectionner un canal, puis  
appuyez sur **ENTER** . Une fenêtre  
d'options s'affiche. Appuyez sur la  
touche ▲ ou ▼ pour sélectionner  
"Ajouter", puis appuyez sur **ENTER** ;  
le symbole s'affiche et le canal  
sera ajouté. Pour désélectionner le  
canal, choisissez "Supprimer" en  
appuyant sur la touche ▲ ou ▼.  
Le symbole disparaît.  
Appuyez sur la touche **EXIT** pour  
quitter le menu.



- Touche rouge (Mode liste) : Si vous appuyez à plusieurs reprises sur la touche rouge, cela sélectionnera, en séquence, la liste de tous les canaux, la liste des canaux ajoutés ou la liste des canaux favoris.
- Touche verte (Ajouter tout) : Appuyez sur cette touche pour ajouter tous les canaux de la liste des canaux.
- Touche jaune (Supprimertout) : Appuyez sur cette touche pour supprimer tous les canaux de la liste des canaux.

Sélectionnez "Retour" en appuyant sur la touche ▲ ou ▼, puis appuyez sur **ENTER** pour revenir au menu précédent.  
Appuyez sur la touche **EXIT** pour quitter le menu.

## Identification des canaux

Cette fonction permet d'assigner un identificateur simple à un canal analogique (par exemple "CBS", "ESPN", "PBS2" ou "CNN02", etc.). Un identificateur consiste en cinq champs comprenant chacun une lettre, un chiffre ou un blanc. Lorsqu'on appuie sur la touche **INFO**, l'identificateur de canal s'affiche.

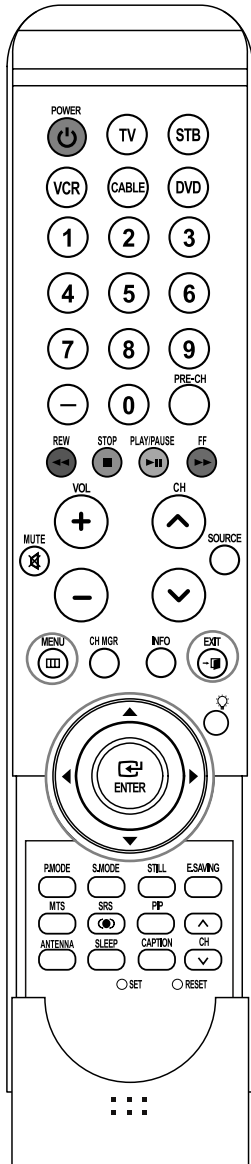

- Si vous ajoutez ou supprimez un canal, son identificateur (si défini) est aussi ajouté ou supprimé.

- 1 Appuyez sur la touche **MENU**.  
Appuyez sur la touche ◀ ou ▶ pour choisir "Chaîne", puis sur **ENTER**.



- 2 Appuyez sur la touche ▲ ou ▼ pour sélectionner le "Gestionnaire de canaux", puis appuyez sur **ENTER**. Appuyez sur la touche ▲ ou ▼ pour choisir "Tout", puis appuyez sur **ENTER**.



- 3 Appuyez sur la touche ▲ ou ▼ pour sélectionner le "Nom", puis appuyez sur **ENTER**.



- 4 Appuyez sur la touche ▲ ou ▼ pour sélectionner une lettre, un chiffre ou un blanc. (Résultats dans cette séquence : A...Z, 0...9, +, -, \*, /, blanc).



- 5 Appuyez sur la touche ◀ ou ▶ pour passer au champ suivant, qui sera alors sélectionné. Choisissez un deuxième chiffre ou lettre, à l'aide des touches ▲ ou ▼, comme indiqué ci-dessus.



Répétez les étapes ci-dessus pour choisir les trois autres chiffres. Pour effacer le nouveau nom, appuyez sur la touche ▲ ou ▼ jusqu'à ce qu'un blanc s'affiche.

Une fois que vous avez terminé, appuyez sur la touche **MENU**. Sélectionnez "Retour" en appuyant sur la touche ▲ ou ▼, puis appuyez sur **ENTER** pour revenir au menu précédent. Appuyez sur la touche **EXIT** pour quitter le menu.

## Syntonisation précise des canaux analogiques Analog

La fonction de syntonisation précise permet d'optimiser la réception d'un canal.

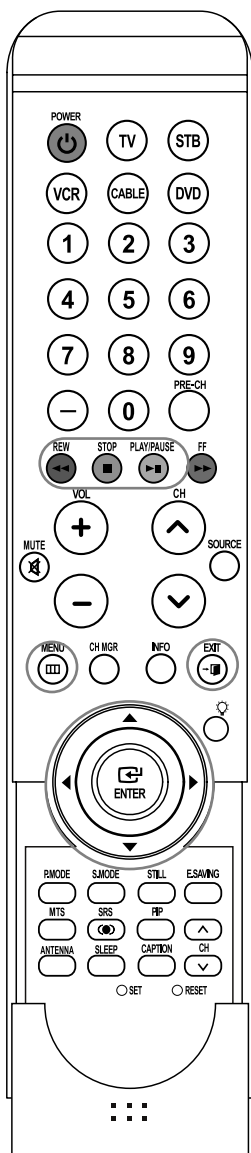

➤ Seuls les canaux analogiques peuvent être syntonisés de façon précise.

1 Appuyez sur la touche **MENU**.  
Appuyez sur la touche ◀ ou ▶ pour choisir "Chaîne", puis sur **ENTER** .



2 Appuyez sur la touche ▲ ou ▼ pour sélectionner "Syn. Précise", puis appuyez sur **ENTER** .



3 Appuyez sur la touche ▼.  
Appuyez sur la touche ◀ ou ▶ pour régler la syntonisation précise.  
Pour mémoriser les réglages de syntonisation précise, appuyez sur **ENTER** .



4 Pour réinitialiser la syntonisation, appuyez sur la touche ▼ pour choisir "Régler", puis appuyez sur **ENTER** .



Sélectionnez "Retour" en appuyant sur la touche ▲ ou ▼, puis appuyez **ENTER**  pour revenir au menu précédent.  
Appuyez sur la touche **EXIT** pour quitter le menu.

## Contrôle de la puissance du signal numérique Digital

Contrairement aux chaînes analogiques, dont la qualité de réception peut varier (d'enneigée à claire), les chaînes numériques (HDTV) offrent soit une réception parfaite, soit aucune réception. Ainsi, contrairement aux chaînes analogiques, vous ne pouvez pas syntoniser de façon précise la réception des chaînes numériques. Cependant, vous pouvez régler votre antenne afin d'améliorer la réception des chaînes numériques disponibles.

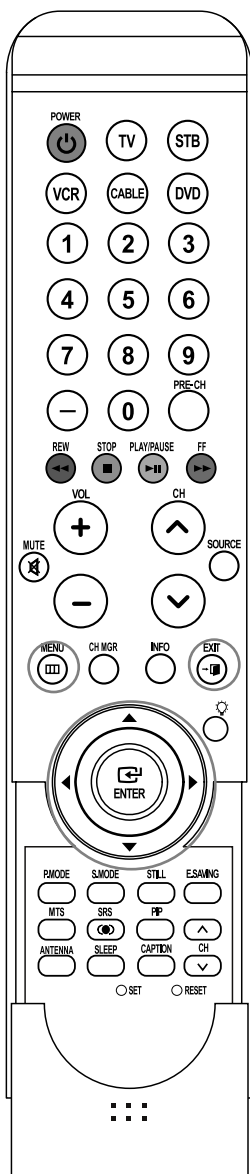

- 1 Appuyez sur la touche **MENU**.  
Appuyez sur la touche ◀ ou ▶ pour choisir "Chaîne", puis sur **ENTER**.



- 2 Appuyez sur la touche ▲ ou ▼ pour sélectionner "Puissance signal", puis appuyez sur le bouton **ENTER**.



Si l'indicateur de puissance indique que le signal numérique est faible signa, déplacez votre antenne manière à augmenter la puissance du signal. Continuez à régler l'antenne jusqu'à obtenir un signal maximum.

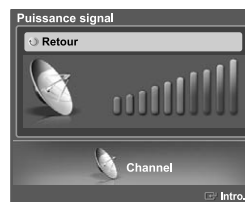

Sélectionnez "Retour" en appuyant sur la touche ▲ ou ▼, puis appuyez sur **ENTER** pour revenir au menu précédent. Appuyez sur la touche **EXIT** pour quitter le menu.

## Amplificateur à faible bruit (LNA)

Si le signal d'entrée est faible dans la région où est situé le téléviseur, l'amplificateur à faible bruit peut amplifier celui-ci et ainsi améliorer la réception.

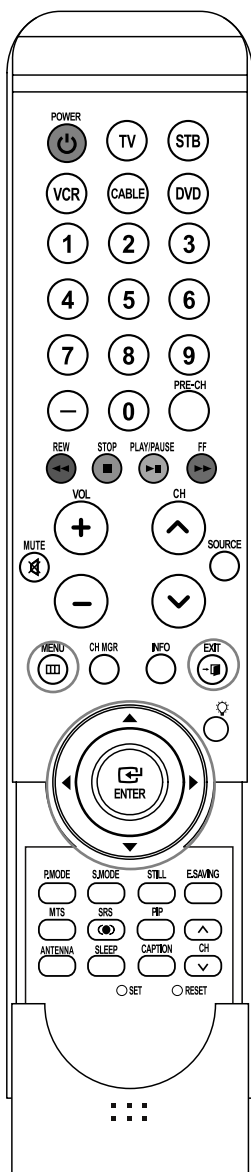

1 Appuyez sur la touche **MENU**.  
Appuyez sur la touche ◀ ou ▶ pour choisir  
"Chaîne", puis sur **ENTER**



2 Appuyez sur la touche ▲ ou ▼ pour sélectionner  
"AFB", puis appuyez sur le bouton **ENTER** .



3 Appuyez sur la touche ▲ ou ▼ pour sélectionner  
"On" ou "Off", puis appuyez sur le bouton **ENTER** .

Sélectionnez "Retour" en appuyant sur la touche  
▲ ou ▼, puis appuyez sur **ENTER** pour revenir  
au menu précédent.

Appuyez sur la touche **EXIT** pour quitter le menu.



- Le LNA doit être réglé pour chacun des canaux.
- Si l'image est bruyante lorsque le LNA est activé, il suffit de le désactiver.

## Réglage de l'image

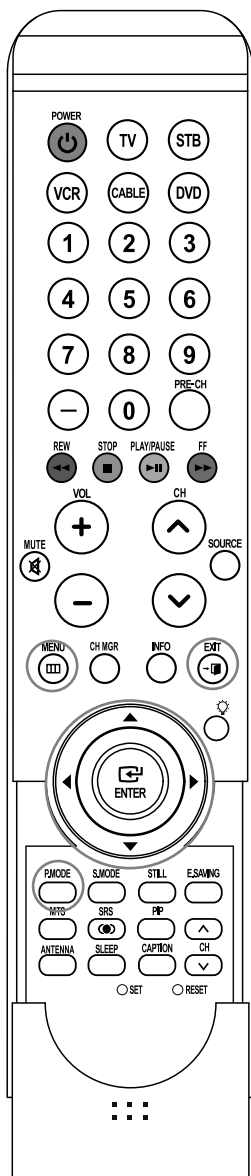

Vous pouvez choisir le type d'image qui correspond le plus à vos exigences.

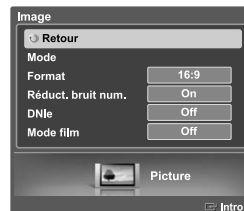

### Changement du format normal de l'image

- 1 Appuyez sur la touche **MENU**.  
Appuyez sur la touche ◀ ou ▶ pour choisir "Image", puis sur **ENTER** .



- 2 Appuyez sur la touche ▲ ou ▼ pour sélectionner "Mode", puis appuyez sur **ENTER** .  
Appuyez sur la touche ▲ ou ▼ pour sélectionner (Image) "Mode", puis appuyez sur **ENTER** .



- 3 Appuyez sur la touche ▲ ou ▼ pour choisir le mode d'image souhaité (Dynamique, Standard, Cinéma, Personnel), puis appuyez sur **ENTER** .

Sélectionnez "Retour" en appuyant sur la touche ▲ ou ▼, puis appuyez sur **ENTER**  pour revenir au menu précédent.  
Appuyez sur la touche **EXIT** pour quitter le menu.



### Autre méthode

Appuyez plusieurs fois sur la touche **P.MODE** de la télécommande pour sélectionner le mode d'image souhaité.



- Choisissez "Dynamique" pour regarder la télévision pendant le jour ou lorsque l'éclairage ambiant est intense.
- Choisissez "Standard" pour le réglage de son par défaut.
- Choisissez "Cinéma" lorsque vous regardez un film.
- Choisissez "Personnel" pour modifier les réglages selon vos préférences (reportez-vous à "Personnalisation des réglages de l'image" à la page 42).

## Personnalisation des réglages de l'image

Vous pouvez utiliser les menus affichés à l'écran pour régler le contraste, la luminosité, la netteté, les couleurs et la teinte en fonction de vos préférences. Vous pouvez choisir "Standard" pour appliquer automatiquement vos réglages d'image personnalisés.

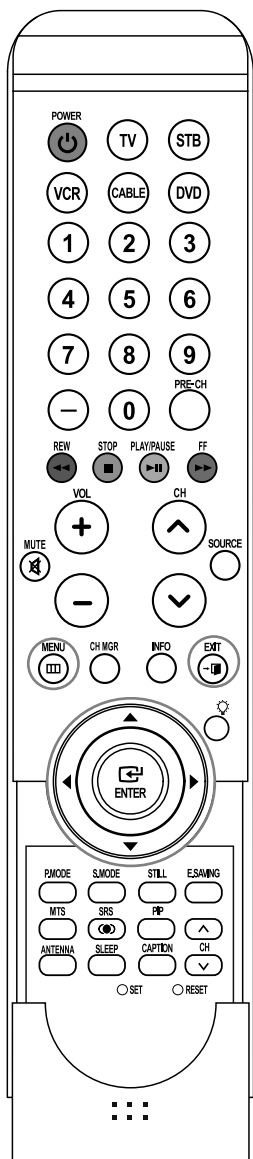

- La fonction "Tint" (Teinte) n'est pas disponible pas dans les modes HDMI ou 480p Component ou supérieur.
- La fonction Tint (Teinte) ne peut pas être réglée lorsque vous regardez la télévision numérique.
- En mode PC, seules les fonctions Contrast (Contraste) et Brightness (Luminosité) peuvent être sélectionnées.

**1** Appuyez sur la touche **MENU**.  
Appuyez sur la touche ◀ ou ▶ pour choisir "Image", puis sur **ENTER**.

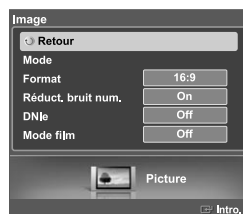

**2** Appuyez sur la touche ▲ ou ▼ pour sélectionner "Mode", puis appuyez sur **ENTER**.  
Appuyez sur la touche ▲ ou ▼ pour sélectionner (Image) "Mode", puis appuyez sur **ENTER**.



**3** Appuyez sur la touche ▲ ou ▼ pour choisir le mode d'image souhaité (Dynamique, Standard, Cinéma, Personnel), puis sur **ENTER**.



**4** Appuyez sur la touche ▲ ou ▼ pour choisir une option particulière (Contraste, Luminosité, Netteté, Couleur ou Teinte), puis sur **ENTER**.

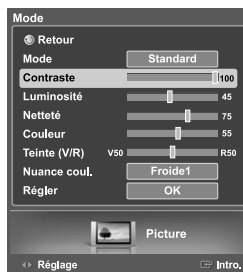



Appuyez sur la touche ◀ ou ▶ pour augmenter ou réduire la valeur d'un élément particulier.

- Vous pouvez également choisir ces options (Contraste, Luminosité, Netteté, Couleur ou Teinte) en appuyant sur la touche ▲ ou ▼.



Suite...



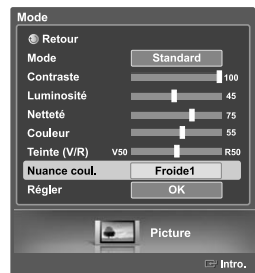

- 
- 5 Appuyez sur **ENTER**  pour revenir au "Mode".  
Appuyez sur la touche ▲ ou ▼ pour sélectionner "Nuance coul.", puis appuyez sur **ENTER** .

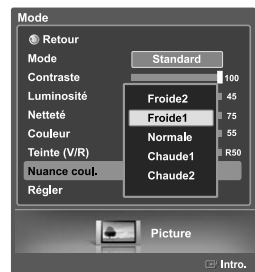

- 
- 6 Appuyez sur la touche ▲ ou ▼ pour choisir une option particulière (Froide2, Froide1, Normale, Chaude1 ou Chaude2), puis appuyez sur **ENTER** .



## Rétablir les réglages par défaut

- 
- 7 Pour revenir aux réglages prédéfinis par défaut en usine, choisissez "Régler" en appuyant sur la touche ▲ ou ▼. Appuyez sur **ENTER** .  
Appuyez sur la touche ▲ ou ▼ pour choisir "OK" ou "Cancel", puis appuyez sur **ENTER** .

Sélectionnez "Retour" en appuyant sur la touche ▲ ou ▼, puis appuyez sur **ENTER**  pour revenir au menu précédent. Appuyez sur la touche **EXIT** pour quitter le menu.

- Si vous réglez "Régler" à "OK", les réglages prédéfinis par défaut en usine seront rétablis.

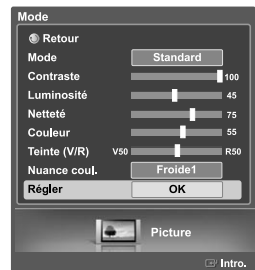



➤ La fonction de réinitialisation est disponible dans chaque mode (Dynamique, Standard, Cinéma ou Personnel).

## Redimensionnement de l'image

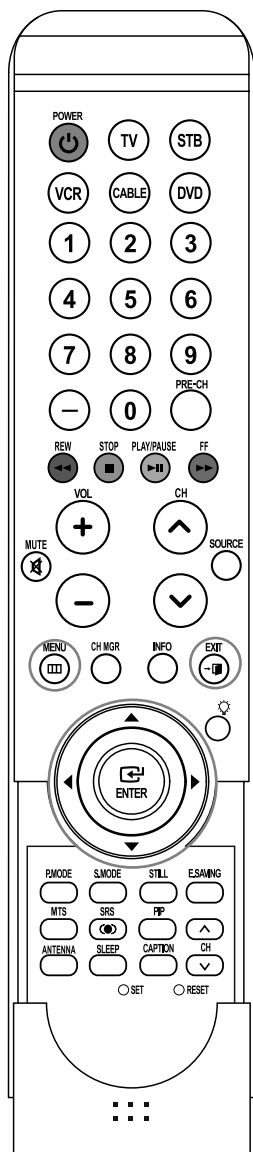
Vous pouvez choisir le format de l'image qui correspond à vos exigences.



**1** Appuyez sur la touche **MENU**.  
Appuyez sur la touche ◀ ou ▶ pour choisir "Image", puis sur **ENTER** .  
Appuyez sur la touche ▲ ou ▼ pour sélectionner "Format", puis appuyez sur **ENTER** .



**2** Appuyez sur la touche ▲ ou ▼ pour sélectionner le format d'image voulu, puis appuyez sur **ENTER** .  
Appuyez sur la touche **EXIT** pour quitter le menu.

**3** Appuyez sur la touche ▲ ou ▼ pour sélectionner "Zoom1". Appuyez sur la touche **ENTER** .

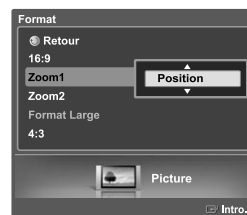
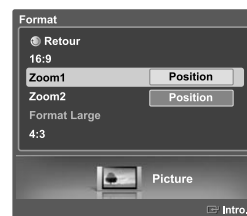
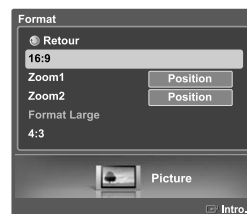
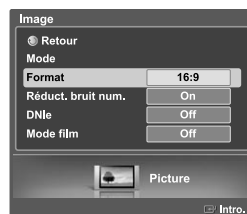
**4** Après avoir sélectionné Position, agrandissez ou réduisez la hauteur de l'image à l'aide du bouton ▲ ou ▼. Appuyez sur la touche **EXIT** pour quitter le menu.



- 16:9 : Règle l'image au mode Large (16:9).
- Zoom1 : Agrandit la taille d'affichage.
- Zoom2 : Offre un agrandissement supérieur à "Zoom1".
- Wide Fit : Permet d'agrandir l'image afin qu'elle remplisse tout l'écran.
- 4:3 : Règle l'image au format 4:3 (normal).

- Vous ne pouvez sélectionner que les formats 16:9, 4:3 et Large en mode DTV ou Component (720p, 1080i) ou HDMI (720p, 1080i).
- Lorsque le mode Double (  ,  ) a été défini sur PIP, le paramètre Picture Size (Taille de l'image) ne peut pas être réglé.
- Lorsque vous regardez une émission numérique, vous pouvez utiliser la fonction Format Large. Horizontal Zoom (Format Large) règle l'image au format optimal en l'agrandissant horizontalement et verticalement. Par exemple, vous pouvez régler l'image du format 4:3 au format 16:9. Le Format large n'est pas compatible avec tous les appareils externes.

## Utilisation de la fonction de correction de la faiblesse chromatique

Cette fonction permet d'ajuster les couleurs rouge, vert et bleu afin de corriger la faiblesse chromatique de l'utilisateur.

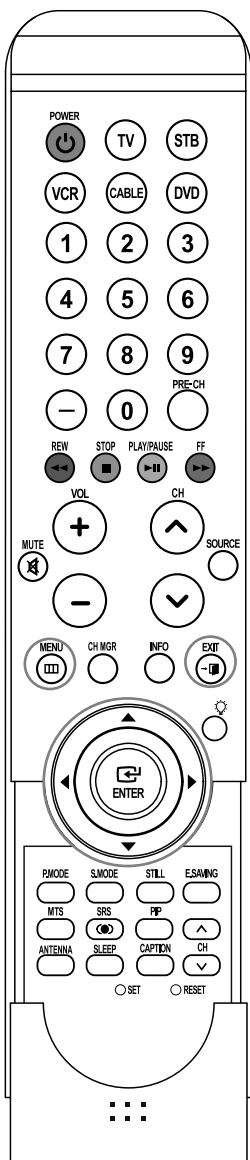

- 1 Appuyez sur la touche **MENU**.  
Appuyez sur la touche ◀ ou ▶ pour sélectionner "Configuration", puis appuyez sur **ENTER**.



- 2 Appuyez sur la touche ▲ ou ▼ pour sélectionner "Faibl. couleurs", puis appuyez sur la touche **ENTER**.



- 3 Appuyez sur la touche ▲ ou ▼ pour choisir "Faibl. couleurs", puis appuyez sur **ENTER**.  
Appuyez sur la touche ▲ ou ▼ pour sélectionner "On", puis appuyez sur la touche **ENTER**.



- 4 Appuyez sur la touche ▲ ou ▼ pour sélectionner la couleur que vous voulez régler, puis appuyez sur la touche **ENTER**.



Appuyez sur la touche ◀ ou ▶ pour modifier la valeur de la couleur sélectionnée.

- Vous pouvez aussi sélectionner ces options (Rouge, Vert ou Bleu) en appuyant sur le bouton ▲ ou ▼.



Sélectionnez "Retour" en appuyant sur la touche ▲ ou ▼, puis appuyez sur **ENTER** pour revenir au menu précédent. Appuyez sur la touche **EXIT** pour quitter le menu.

## Réduction numérique des bruits

Si le signal de diffusion capté par votre téléviseur est faible, vous pouvez activer la fonction de réduction numérique des bruits pour aider à éliminer les parasites et les images fantômes qui apparaissent à l'écran.

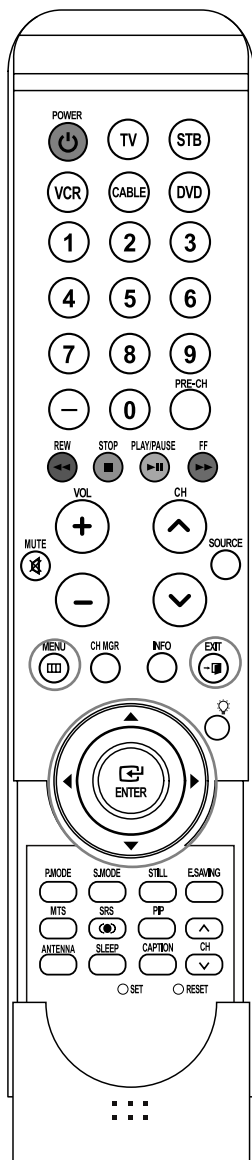

- 1 Appuyez sur la touche **MENU**.  
Appuyez sur la touche ◀ ou ▶ pour sélectionner "Image", puis appuyez sur **ENTER**.

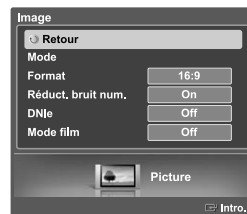

- 2 Appuyez sur la touche ▲ ou ▼ pour sélectionner "Réduct. bruit num.", puis appuyez sur la touche **ENTER**.

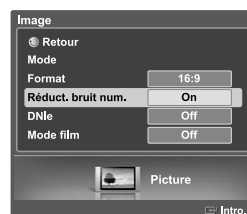

- 3 Appuyez sur la touche ▲ ou ▼ pour sélectionner "Off" ou "On", puis appuyez sur la touche **ENTER**.

Sélectionnez "Retour" en appuyant sur la touche ▲ ou ▼, puis appuyez sur **ENTER** pour revenir au menu précédent. Appuyez sur la touche **EXIT** pour quitter le menu.

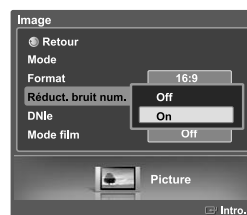

## DNie (Image naturelle numérique)

Ce téléviseur comprend une fonction DNie qui permet d'obtenir une qualité d'image supérieure. Si vous réglez DNie à On, vous verrez à l'écran des images en mode DNie. Si vous réglez DNie à "Démon", vous verrez à l'écran des images en mode DNie et en mode normal à des fins de démonstration. Cette fonction permet d'apprécier les différentes qualités d'image.

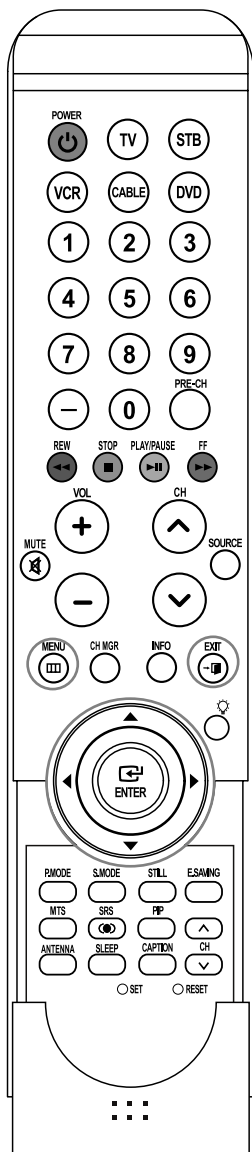

➤ Cette fonction est désactivée lorsque la source d'entrée est le PC. La fonction DNie n'est pas prise en charge en mode Cinéma (elle est désactivée).

1 Appuyez sur la touche **MENU**.  
Appuyez sur la touche ◀ ou ▶ pour sélectionner "Image", puis appuyez sur **ENTER**.

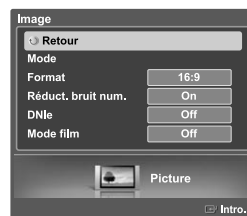

2 Appuyez sur la touche ▲ ou ▼ pour sélectionner "DNie", puis appuyez sur **ENTER**.

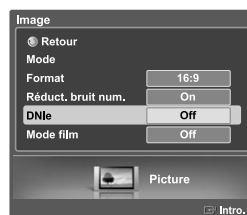

3 Appuyez sur la touche ▲ ou ▼ pour sélectionner "Off", "Démon", ou "On", puis sur **ENTER**.

Sélectionnez "Retour" en appuyant sur la touche ▲ ou ▼, puis appuyez sur **ENTER** pour revenir au menu précédent. Appuyez sur la touche **EXIT** pour quitter le menu.

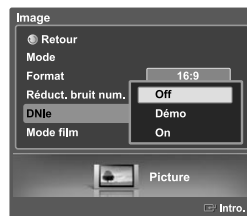



➤ DNie™ (Image naturelle numérique) **DNie™**

Cette fonction vous offre une image plus détaillée grâce à la réduction du bruit 3D et à l'amélioration des détails, du contraste et de l'amélioration des blancs.

## Réglage du mode film

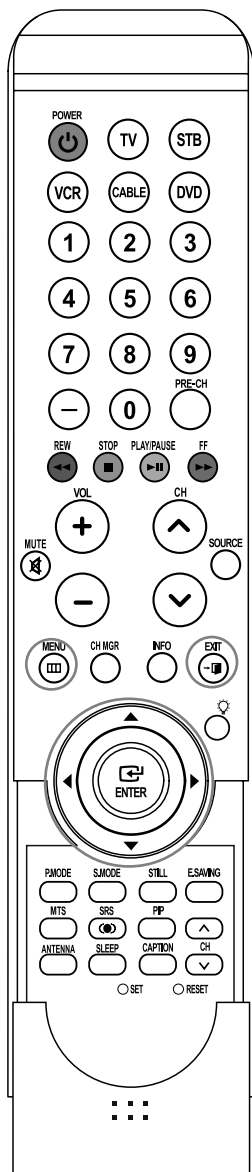
Il est possible de détecter et de traiter automatiquement des signaux de film et de régler l'image afin d'obtenir une qualité optimale.



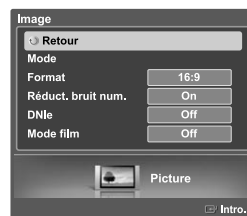

- 1 Appuyez sur la touche **MENU**.  
Appuyez sur la touche ◀ ou ▶ pour sélectionner "Image", puis appuyez sur **ENTER** .

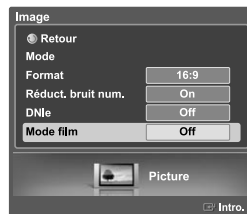

- 2 Appuyez sur la touche ▲ ou ▼ pour sélectionner "Mode film", puis appuyez sur **ENTER** .



- 3 Appuyez sur la touche ▲ ou ▼ pour sélectionner "Off" ou "On", puis appuyez sur la touche **ENTER** .

Sélectionnez "Retour" en appuyant sur la touche ▲ ou ▼, puis appuyez sur **ENTER**  pour revenir au menu précédent. Appuyez sur la touche **EXIT** pour quitter le menu.

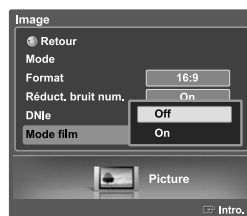

- Le mode Cinéma ne peut être réglé qu'aux modes audio-vidéo (AV, S-Vidéo ou Composante) compatibles avec les signaux SD (définition standard) (480i) en mode analogique.

## Visionnement Image sur Image

Les chaînes numériques peuvent être visualisées en mode PIP lorsque l'image principale vient d'une entrée externe telle qu'un lecteur DVD, un magnétoscope ou un boîtier décodeur.

### Comment activer la PIP

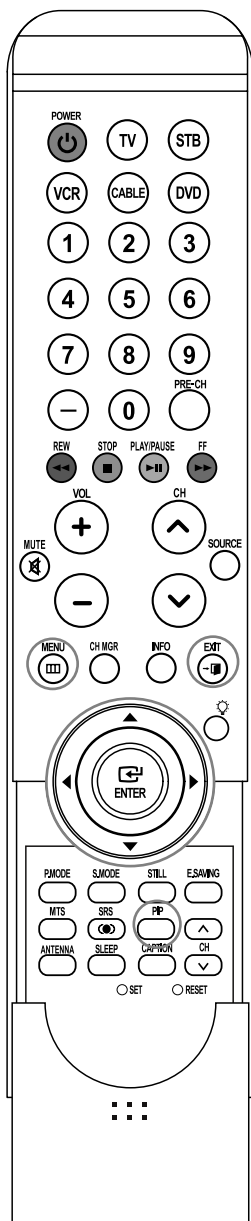

- 1 Appuyez sur la touche **MENU**.  
Appuyez sur la touche ◀ ou ▶ pour sélectionner "ISI", puis appuyez sur **ENTER**.

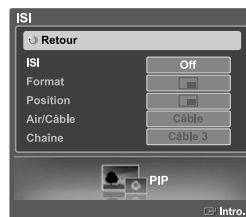

- 2 Appuyez sur la touche ▲ ou ▼ pour sélectionner "ISI", puis appuyez sur **ENTER**.

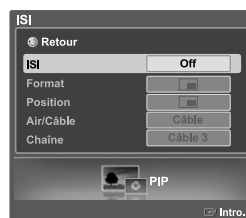

- 3 Appuyez sur la touche ▲ ou ▼ pour sélectionner "On", puis appuyez sur **ENTER**.  
La fenêtre secondaire apparaît dans un coin de l'écran.

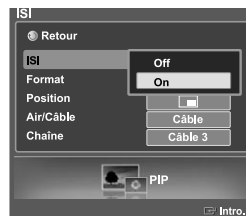

Sélectionnez "Retour" en appuyant sur la touche ▲ ou ▼, puis appuyez sur **ENTER** pour revenir au menu précédent. Appuyez sur la touche **EXIT** pour quitter le menu.

### Autre méthode

Appuyez plusieurs fois sur le bouton **PIP** de la télécommande pour activer ou désactiver le mode ISI.

- Cette fonction n'est pas accessible quand la fonction "V-Chip" est active.
- Si vous éteignez le téléviseur alors qu'il est en mode image sur image, quand vous le rallumez il revient automatiquement au mode normal.
- Les chaînes numériques peuvent être visualisées en mode PIP lorsque l'image principale vient d'une entrée externe telle qu'un lecteur DVD, un magnétoscope ou un boîtier décodeur.

## Redimensionnement de l'image secondaire

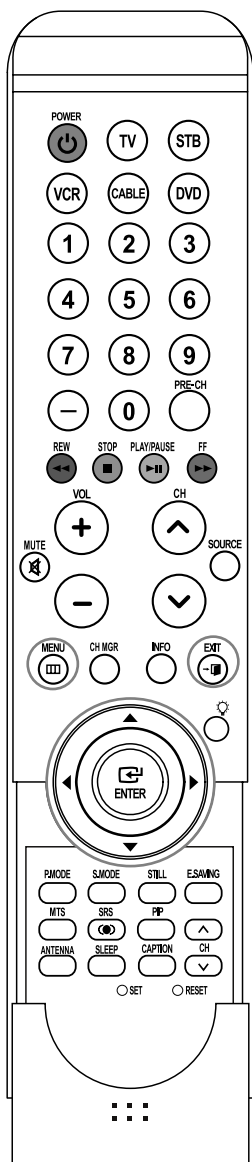

- 1 Appuyez sur la touche **MENU**.  
Appuyez sur la touche ◀ ou ▶ pour sélectionner "ISI", puis appuyez sur **ENTER**.

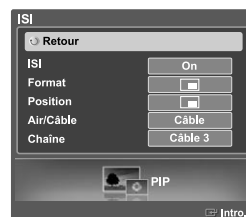

- 2 Appuyez sur la touche ▲ ou ▼ pour sélectionner "Format", puis appuyez sur **ENTER**.

Appuyez sur la touche ▲ ou ▼ pour sélectionner le format que vous voulez, puis appuyez sur la touche **ENTER**.

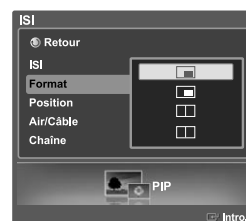

Sélectionnez "Retour" en appuyant sur la touche ▲ ou ▼, puis appuyez sur **ENTER** pour revenir au menu précédent. Appuyez sur la touche **EXIT** pour quitter le menu.

➤ Le mode Double ( ,  ) n'est pas disponible en mode PC.

### Programmation ISI

- O : ISI activé
- X : ISI désactivé

### Programmation ISI

O: ISI activé / X: ISI désactivé

Image Fenêtre principale	Analogique	Numérique (ATSC, QAM)	AV1	AV2	S-Vidéo1	Composant1	Composant2	HDMI1	HDMI2	PC
Analogique	X	X	O	O	O	O	O	O	O	O
Numérique (ATSC, QAM)	X	X	O	O	O	O	O	X	X	O
AV/Composant/HDMI/PC	X	X	X	X	X	X	X	X	X	X

➤ La fonction PIP n'est disponible qu'en mode RF (TV).



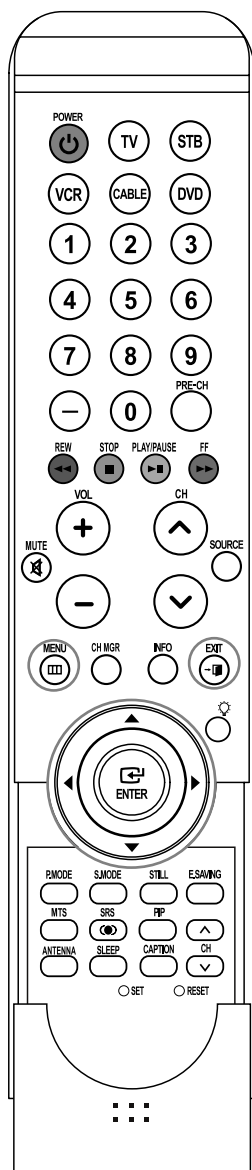

## Déplacement de l'image secondaire



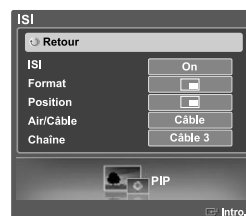

- 1 Appuyez sur la touche **MENU**.  
Appuyez sur la touche ◀ ou ▶ pour sélectionner "ISI", puis appuyez sur **ENTER** .



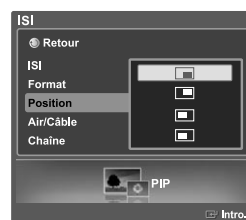

- 2 Appuyez sur la touche ▲ ou ▼ pour sélectionner "Position", puis appuyez sur **ENTER** .

Appuyez sur la touche ▲ ou ▼ pour sélectionner le format que vous voulez, puis appuyez sur la touche **ENTER** .



Sélectionnez "Retour" en appuyant sur la touche ▲ ou ▼, puis appuyez sur **ENTER**  pour revenir au menu précédent. Appuyez sur la touche **EXIT** pour quitter le menu.

➤ Le mode Double (  ,  ) n'est pas disponible en mode PC.

## Sélection d'un signal source (Air ou Câble) pour l'ISI

Si la source PIP est le téléviseur alors que la fonction PIP est définie sur On (Marche), vous pouvez sélectionner la source de radiodiffusion de l'image PIP séparément de l'image principale.

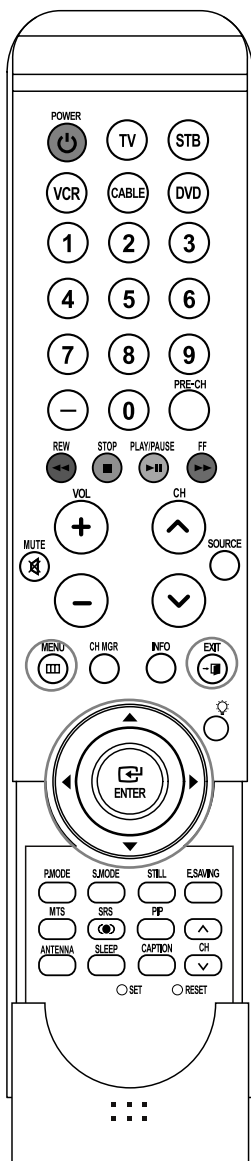

- 1 Appuyez sur la touche **MENU**.  
Appuyez sur la touche ◀ ou ▶ pour sélectionner "ISI", puis appuyez sur **ENTER**

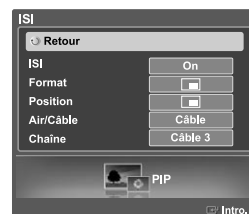

- 2 Appuyez sur la touche ▲ ou ▼ pour sélectionner "Air/Câble", puis appuyez sur **ENTER** .

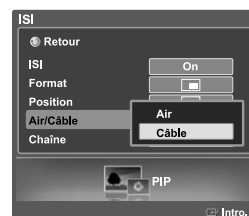

- 3 Appuyez sur la touche ▲ ou ▼ pour sélectionner "Air" ou "Câble", puis appuyez sur **ENTER** .

- Air : signal d'antenne aérienne  
Câble : signal d'antenne par câble

Sélectionnez "Retour" en appuyant sur la touche ▲ ou ▼, puis appuyez sur **ENTER** pour revenir au menu précédent. Appuyez sur la touche **EXIT** pour quitter le menu.

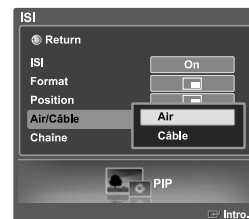

## Sélection du canal de l'image secondaire (PIP)

Après avoir défini la source du signal (antenne ou câble) de l'image secondaire, la sélection de la chaîne est aisée.

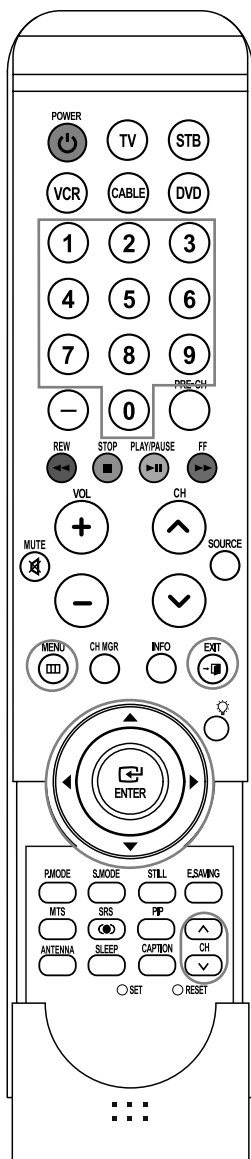

- 1 Appuyez sur la touche **MENU**.  
Appuyez sur la touche ◀ ou ▶ pour sélectionner "ISI", puis appuyez sur **ENTER**.

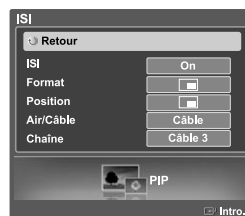

- 2 Appuyez sur la touche ▲ ou ▼ pour sélectionner "Chaîne", puis appuyez sur **ENTER**.

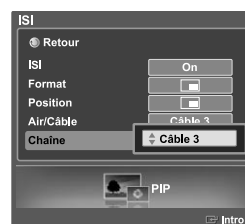

- 3 Appuyez sur la touche ▲ ou ▼ pour sélectionner le format que vous voulez, puis appuyez sur la touche **ENTER**.

- Air : signal d'antenne aérienne  
Câble : signal d'antenne par câble

Sélectionnez "Retour" en appuyant sur la touche ▲ ou ▼, puis appuyez sur **ENTER** pour revenir au menu précédent. Appuyez sur la touche **EXIT** pour quitter le menu.

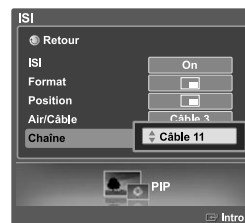

### Autre méthode

Appuyez sur le bouton **CH** ▲ ou **CH** ▼ sous le couvercle de la télécommande pour sélectionner la chaîne de l'image secondaire lorsque la fonction PIP est activée.

## Arrêt sur image

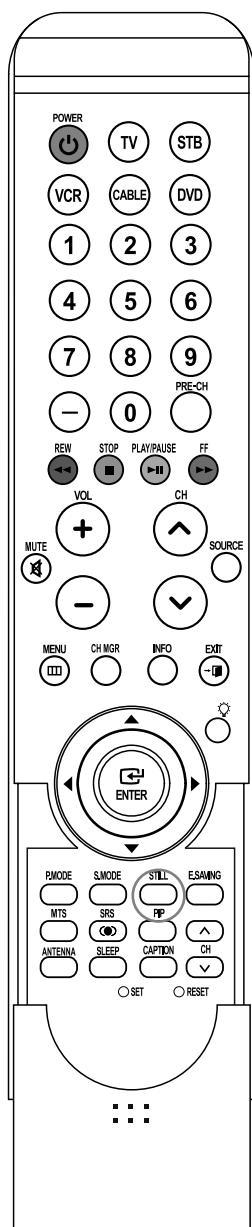

Appuyez sur le bouton **STILL** pour faire un arrêt sur image en mouvement.  
(Vous entendrez toujours le son normal.)

Pour annuler cette fonction, appuyez sur la touche **STILL** ou sur n'importe quelle touche de la télécommande.

## Réglage du mode écran bleu

Si le téléviseur ne reçoit aucun signal ou s'il reçoit un signal très faible, un écran bleu remplace automatiquement l'image brouillée. Si vous voulez continuer à voir l'image, vous devez désactiver le mode "Écran Bleu".

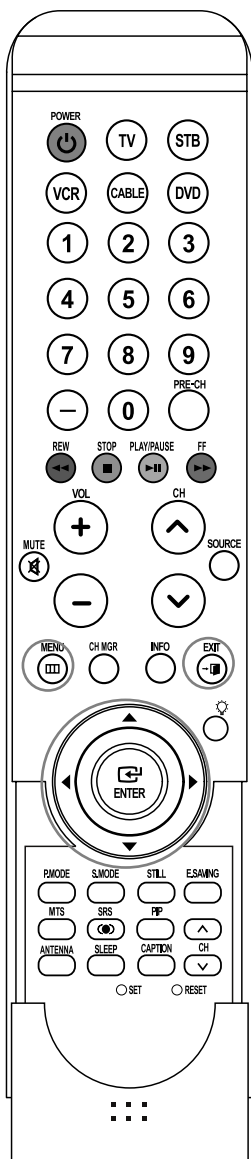

- 1 Appuyez sur la touche **MENU**.  
Appuyez sur la touche ◀ ou ▶ pour sélectionner "Configuration", puis appuyez sur **ENTER**.



- 2 Appuyez sur la touche ▲ ou ▼ pour sélectionner "Écran Bleu", puis appuyez sur la touche **ENTER**.



- 3 Appuyez sur la touche ▲ ou ▼ pour sélectionner "On" ou "Off", puis appuyez sur la touche **ENTER**.

Sélectionnez "Retour" en appuyant sur la touche ▲ ou ▼, puis appuyez sur **ENTER** pour revenir au menu précédent. Appuyez sur la touche **EXIT** pour quitter le menu.



## Paramètres audio

Vous pouvez régler et personnaliser le son du téléviseur au moyen de la télécommande.

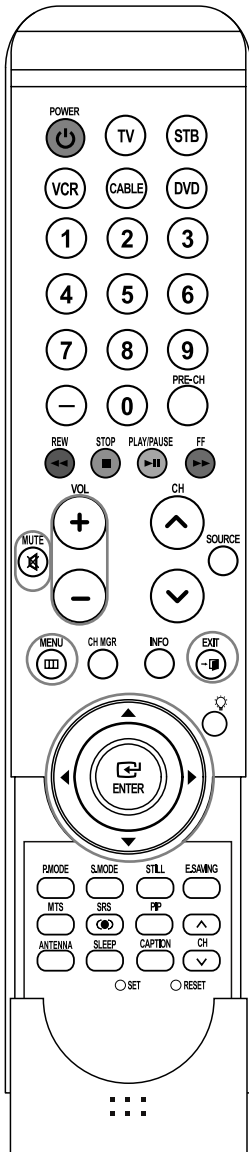

➤ Les touches VOL+, VOL- et MUTE ne fonctionnent pas lorsque Sourdine int. est réglée à On.

### Réglage du volume

Appuyez sur VOL+ pour monter le volume et sur VOL- pour le baisser.

### Utilisation de la touche MUTE

Vous pouvez couper le son en tout temps. Pour cela, appuyez sur la touche **MUTE** de la télécommande. Le message "Silence" s'affiche et le son est coupé.

Pour rétablir le son, appuyez de nouveau sur la touche **MUTE**, ou appuyez sur la touche VOL+ ou VOL-.

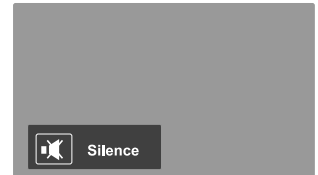

### Réglage automatique du son

Vous pouvez sélectionner l'un des quatre modes audio automatiques réglés en usine, soit ("Standard", "Musique", "Cinéma", et "Parole") pour appliquer vos paramètres audio ou sélectionner "Personnel", pour appliquer vos paramètres audio personnalisés.

**1** Appuyez sur la touche **MENU**. Appuyez sur la touche ◀ ou ▶ pour sélectionner "Son", puis appuyez sur **ENTER**.



**2** Appuyez sur la touche ▲ ou ▼ pour sélectionner "Mode", puis appuyez sur la touche **ENTER**. Appuyez de nouveau sur le bouton ▲ ou ▼ pour sélectionner "Mode", puis sur le bouton **ENTER**. Appuyez sur la touche ▲ ou ▼ pour sélectionner un élément particulier (Standard, Musique, Cinéma, Parole, Personnel), puis appuyez sur **ENTER**.

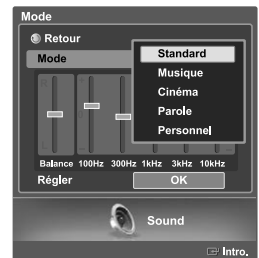

**3** Appuyez sur la touche ▲ ou ▼ pour sélectionner "Off" ou "On", puis appuyez sur **ENTER**.

Sélectionnez "Retour" en appuyant sur la touche ▲ ou ▼, puis appuyez sur **ENTER** pour revenir au menu précédent. Appuyez sur la touche **EXIT** pour quitter le menu.

- Choisissez "Standard" pour le réglage de son par défaut.
- Sélectionnez "Musique" quand vous écoutez des films musicaux ou des concerts.
- Choisissez "Cinéma" pour regarder un film.
- Choisissez "Parole" pour regarder une émission comportant surtout des dialogues (par exemple, un bulletin de nouvelles).
- Choisissez "Personnel" pour activer vos réglages audio personnalisés (Reportez-vous à la rubrique "Réglages audio" à la page 57).

## Réglages audio

Vous pouvez régler le son selon vos préférences.

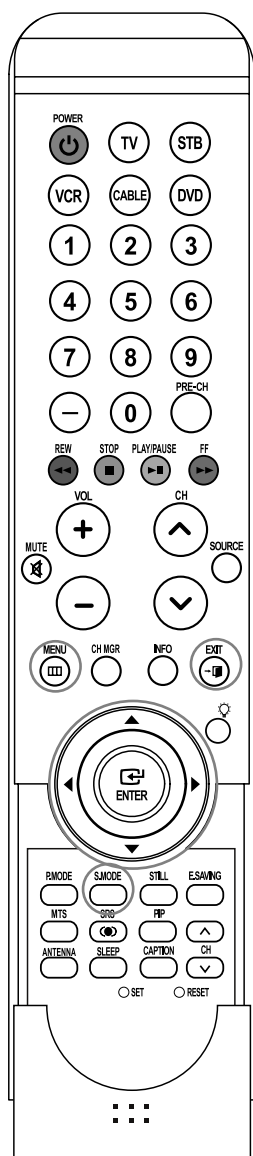

1 Appuyez sur la touche **MENU**.  
Appuyez sur la touche ◀ ou ▶ pour sélectionner "Son", puis appuyez sur la touche **ENTER**.



2 Appuyez sur la touche ▲ ou ▼ pour sélectionner "Mode", puis appuyez sur **ENTER**.  
Appuyez de nouveau sur le bouton ▲ ou ▼ pour sélectionner "Mode", puis sur le bouton **ENTER**.  
Appuyez sur la touche ▲ ou ▼ pour sélectionner un élément particulier (Standard, Musique, Cinéma, Parole, Personnel), puis appuyez sur **ENTER**.

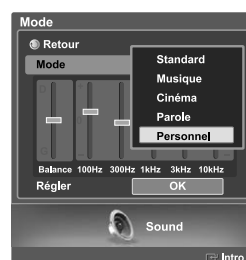

3 Appuyez sur la touche ▼. Appuyez sur la touche ◀ ou ▶ pour choisir un élément particulier (Balance, 100Hz, 300Hz, 1kHz, 3kHz, 10kHz) à modifier, puis appuyez sur **ENTER**.  
Appuyez sur la touche ▲ ou ▼ pour augmenter ou diminuer la fréquence sélectionnée.  
Appuyez sur **ENTER**.



- La fonction Égaliseur est réglée dans chaque mode (Standard, Musique, Cinéma, Parole ou Personnel).

4 Pour revenir aux réglages prédéfinis par défaut en usine, choisissez "Régler" en appuyant sur la touche ▲ ou ▼. Appuyez sur **ENTER**.  
Appuyez sur la touche ▲ ou ▼ pour choisir "OK" ou "Effacer", puis appuyez sur **ENTER**.

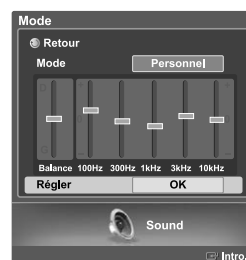

Sélectionnez "Retour" en appuyant sur la touche ▲ ou ▼, puis appuyez sur **ENTER** pour revenir au menu précédent. Appuyez sur la touche **EXIT** pour quitter le menu.

### Autre méthode

Appuyez sur la touche **S.MODE** de la télécommande à plusieurs reprises pour sélectionner l'un des réglages audio standard.

- **Réglage de l'équilibrage du son G/D**  
Pour régler l'équilibrage du son des haut-parleurs G/D.
- **Réglage de la largeur de bande (100Hz, 300Hz, 1KHz, 3KHz, 10KHz)**  
Pour régler le niveau des fréquences de différentes bandes passantes.

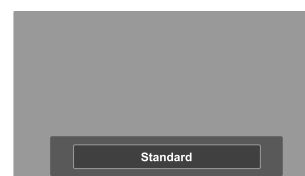

## Configuration de la fonction SRS TruSurround XT

TruSurround XT est une technologie SRS brevetée qui permet de passer le contenu multichaine 5.1 sur un système à deux haut-parleurs. Le mode TruSurround permet d'obtenir un son ambiophonique renversant sur tout système d'écoute à deux haut-parleurs, y compris les haut-parleurs internes d'un téléviseur. Ce mode est entièrement compatible avec tous les formats multichaine.

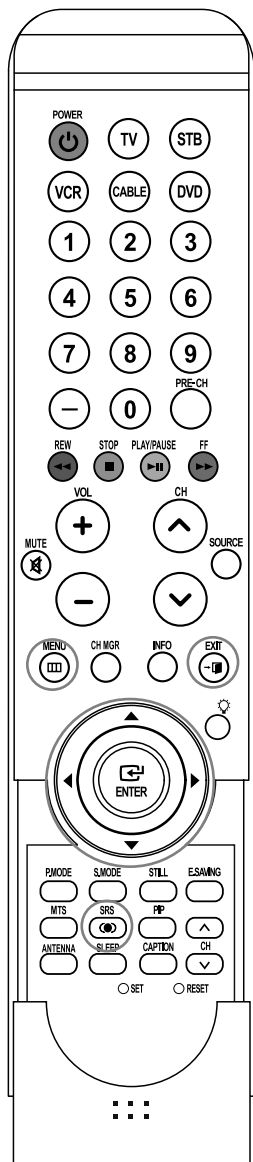

- 1 Appuyez sur la touche **MENU**.  
Appuyez sur la touche ◀ ou ▶ pour sélectionner "Son", puis appuyez sur la touche **ENTER**

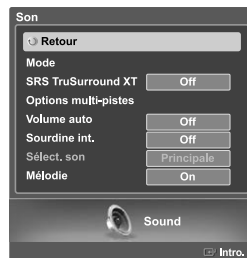

- 2 Appuyez sur la touche ▲ ou ▼ pour sélectionner "SRS TruSurround XT", puis appuyez sur **ENTER** .

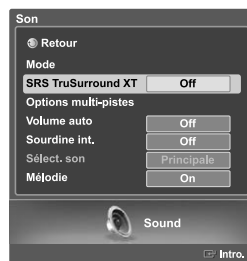

- 3 Appuyez sur la touche ▲ ou ▼ pour sélectionner "Off" ou "On", puis appuyez sur **ENTER** .

Sélectionnez "Retour" en appuyant sur la touche ▲ ou ▼, puis appuyez sur **ENTER** pour revenir au menu précédent. Appuyez sur la touche **EXIT** pour quitter le menu.

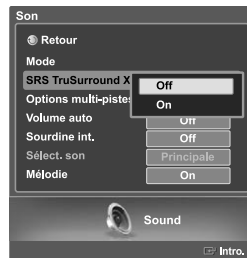

### Autre méthode

Appuyez plusieurs fois sur la touche **SRS** de la télécommande pour sélectionner "Off" ou "On".

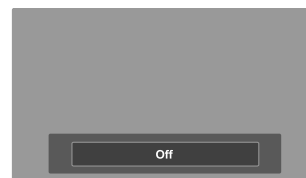



## Volume automatique

L'amplitude du signal audio étant différente pour chaque station de télévision, il peut être fastidieux de régler le volume chaque fois que vous synntonisez un nouveau canal. La fonction de réglage automatique du volume modifie automatiquement le volume de chaque canal en fonction de l'intensité du signal sonore reçu.

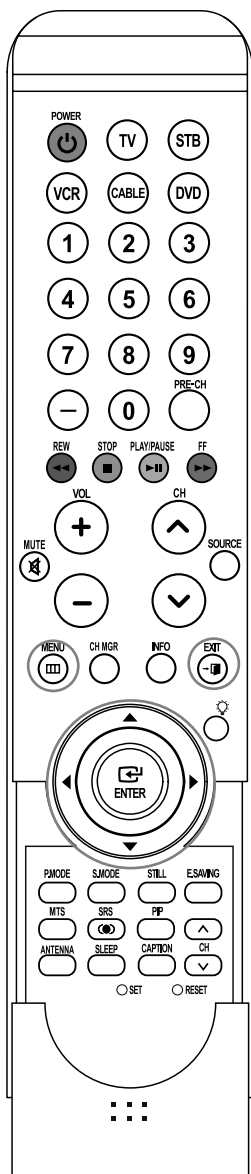

- 1 Appuyez sur la touche **MENU**.  
Appuyez sur la touche ◀ ou ▶ pour sélectionner "Son", puis appuyez sur la touche **ENTER**.

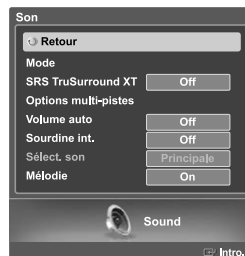

- 2 Appuyez sur la touche ▲ ou ▼ pour sélectionner "Volume auto", puis appuyez sur **ENTER**.



- 3 Appuyez sur la touche ▲ ou ▼ pour sélectionner "Off" ou "On", puis appuyez sur **ENTER**.

Sélectionnez "Retour" en appuyant sur la touche ▲ ou ▼, puis appuyez sur **ENTER** pour revenir au menu précédent. Appuyez sur la touche **EXIT** pour quitter le menu.

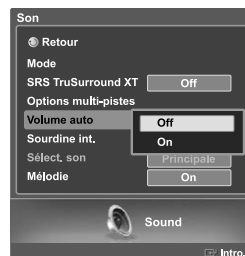

## Sélection d'une bande son à canaux multiples (MTS) Digital

Le système de télévision numérique est capable de réaliser la transmission simultanée de plusieurs pistes audio (par exemple, la traduction simultanée de l'émission en plusieurs langues). La disponibilité de ces multipistes supplémentaires dépend de l'émission choisie.

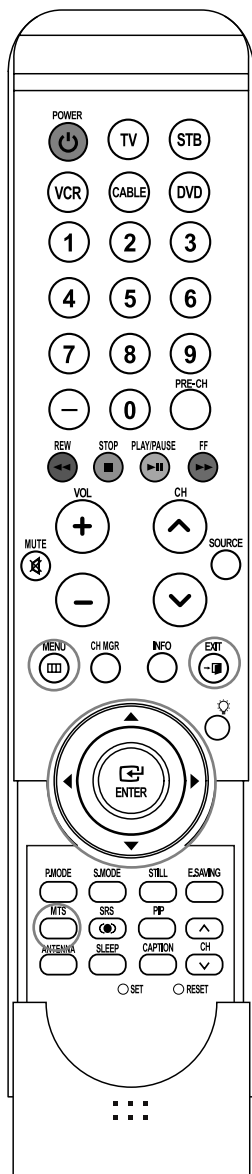

- 1 Appuyez sur la touche **MENU**.  
Appuyez sur la touche ◀ ou ▶ pour sélectionner "Son", puis appuyez sur la touche **ENTER**

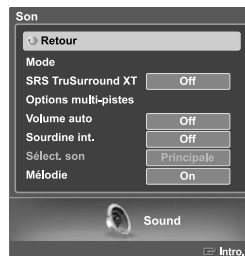

- 2 Appuyez sur la touche ▲ ou ▼ pour sélectionner "Options multi-pistes", puis appuyez sur **ENTER**

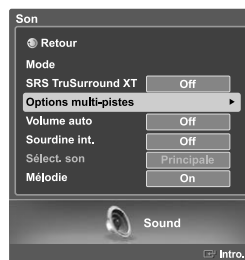

- 3 Appuyez sur la touche ▲ ou ▼ pour sélectionner "Idioma preferido", puis appuyez sur **ENTER** .  
Appuyez sur la touche ▲ ou ▼ pour choisir la langue souhaitée (Anglais, Espagnol ou Français), puis appuyez sur **ENTER** .



Sélectionnez "Retour" en appuyant sur la touche ▲ ou ▼, puis appuyez sur **ENTER** pour revenir au menu précédent. Appuyez sur la touche **EXIT** pour quitter le menu.

### Autre méthode

Appuyez sur le bouton **MTS** de la télécommande. Vous pouvez écouter l'émission dans une langue autre que la langue privilégiée en appuyant sur le bouton **MTS**.



## Sélection d'une bande son à canaux multiples (MTS) Analog

Selon l'émission que vous écoutez, vous pouvez sélectionner parmi les modes audio Stéréo ou SAP.

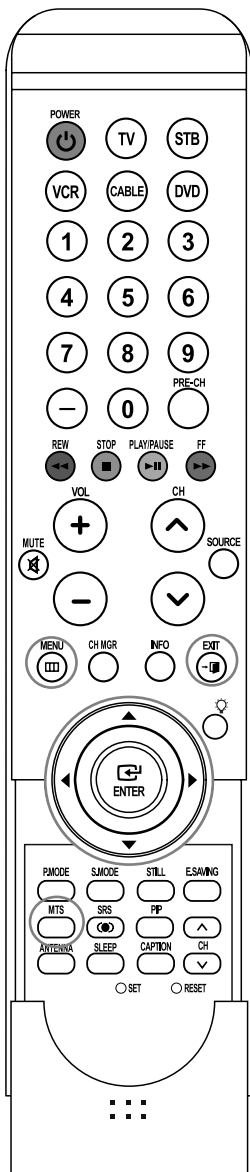

- 1 Appuyez sur la touche **MENU**.  
Appuyez sur la touche ◀ ou ▶ pour sélectionner "Son", puis appuyez sur la touche **ENTER**.

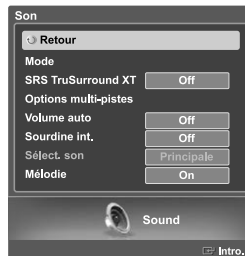

- 2 Appuyez sur le bouton ▲ ou ▼ pour sélectionner "Options multi-pistes", puis appuyez sur le bouton **ENTER**.



- 3 Appuyez sur le bouton ▲ ou ▼ pour sélectionner "Son multi-piste", puis appuyez sur le bouton **ENTER**.  
Appuyez sur le bouton ▲ ou ▼ pour sélectionner le réglage qui vous convient, puis appuyez sur le bouton **ENTER**.



Sélectionnez "Retour" en appuyant sur la touche ▲ ou ▼, puis appuyez sur **ENTER** pour revenir au menu précédent. Appuyez sur la touche **EXIT** pour quitter le menu.

- > Sélectionnez "Stéréo" pour les chaînes diffusées en stéréophonie.
- > Sélectionnez "SAP" pour écouter une émission diffusée en mode SAP, habituellement un doublage en langue étrangère.
- > Sélectionnez "Mono" pour les chaînes diffusées en monophonie ou si vous éprouvez de la difficulté à recevoir un signal stéréo.

### Autre méthode

Appuyez sur la touche **MTS** de la télécommande à plusieurs reprises pour sélectionner un son multi-piste.



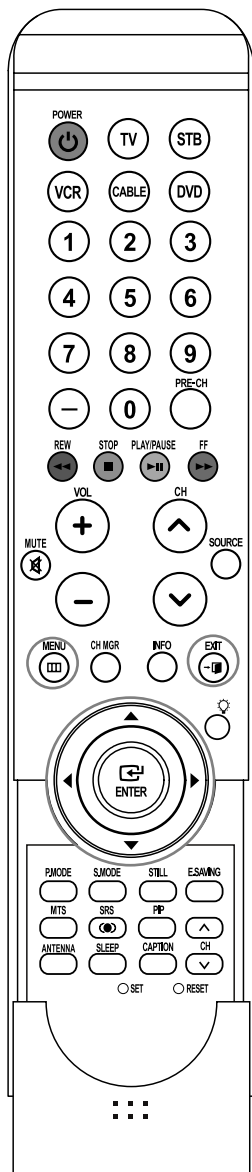

## Sélection de l'option Sourdine int.

Lorsque vous utilisez un appareil comme un cinéma maison ou un amplificateur avec des haut-parleurs externes, vous pouvez régler la Sourdine int. à On pour couper le son des haut-parleurs internes du téléviseur.



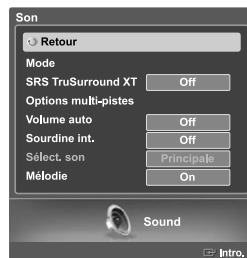

- 1 Appuyez sur la touche **MENU**.  
Appuyez sur la touche ◀ ou ▶ pour sélectionner "Son", puis appuyez sur la touche **ENTER** .

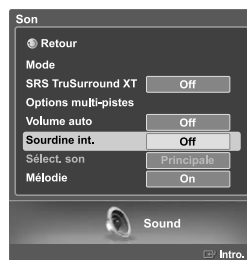

- 2 Appuyez sur le bouton ▲ ou ▼ pour sélectionner "Sourdine int.", puis appuyez sur le bouton **ENTER** .



- 3 Appuyez sur la touche ▲ ou ▼ pour sélectionner "On", puis appuyez sur la touche **ENTER** .  
Appuyer sur le bouton ▲ ou ▼ permutera entre "On" et "Off".

Sélectionnez "Retour" en appuyant sur la touche ▲ ou ▼, puis appuyez sur **ENTER**  pour revenir au menu précédent. Appuyez sur la touche **EXIT** pour quitter le menu.



- Les boutons VOL +, VOL – et Mute ne fonctionnent pas lorsque la Sourdine interne est réglée à Marche.
- Lorsque la Sourdine int. est réglée à On, seul le menu Options multi-pistes est offert dans le menu Son.
- Pour regarder la télévision avec un système de haut-parleurs externe, comme un cinéma maison, il faut régler la Sourdine int. à On. Pour regarder la télévision avec le haut-parleur interne ou enregistrer à l'aide d'un magnétoscope au moyen de la prise AV OUT du téléviseur, il faut régler la Sourdine int. à Off.

## Sélection de Sélect. son

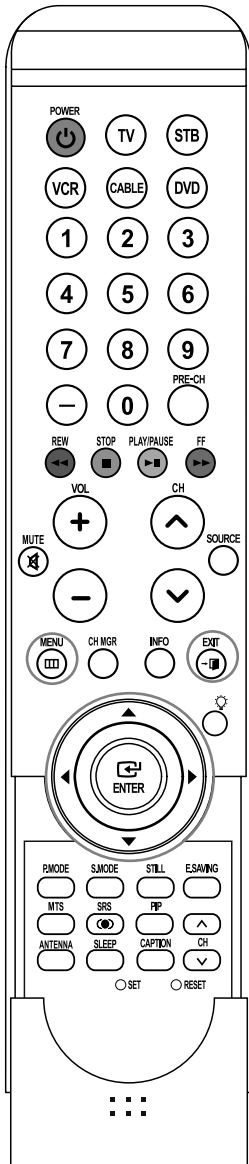

- 1 Appuyez sur la touche **MENU**.  
Appuyez sur la touche ◀ ou ▶ pour sélectionner "Son", puis appuyez sur la touche **ENTER**.



- 2 Appuyez sur le bouton ▲ ou ▼ pour sélectionner "Sélect. son", puis appuyez sur le bouton **ENTER**.



- 3 Appuyez sur le bouton ▲ ou ▼ pour sélectionner "Principale", puis appuyez sur le bouton **ENTER**. Le bouton ▲ ou ▼ permet d'alterner entre "Principale" et "Secondaire".

Sélectionnez "Retour" en appuyant sur la touche ▲ ou ▼, puis appuyez sur **ENTER** pour revenir au menu précédent. Appuyez sur la touche **EXIT** pour quitter le menu.



➤ Vous pouvez sélectionner cette option lorsque le "PIP" est sur "On" (voir page 49).

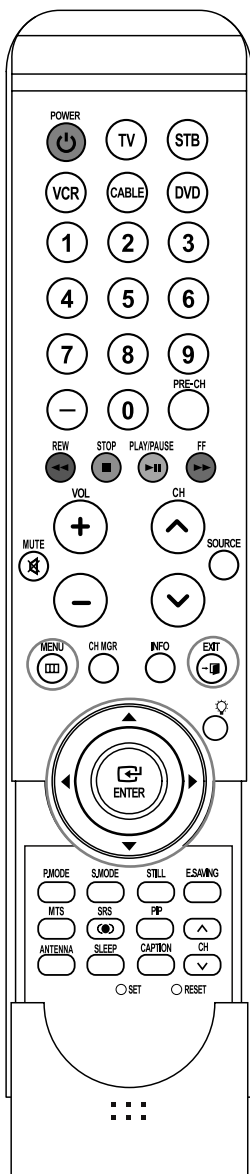

## Définition de la mélodie de marche/arrêt

Il est possible de régler une mélodie qui se met en marche lorsque le téléviseur est mis sous tension ou hors tension.



- 1 Appuyez sur la touche **MENU**.  
Appuyez sur la touche ◀ ou ▶ pour sélectionner "Son", puis appuyez sur la touche **ENTER** .



- 2 Appuyez sur le bouton ▲ ou ▼ pour choisir "Mélodie", puis sur **ENTER** .  
Appuyez sur la touche ▲ ou ▼ pour sélectionner "On" ou "Off", puis appuyez sur la touche **ENTER** .

Sélectionnez "Retour" en appuyant sur la touche ▲ ou ▼, puis appuyez sur **ENTER**  pour revenir au menu précédent. Appuyez sur la touche **EXIT** pour quitter le menu.

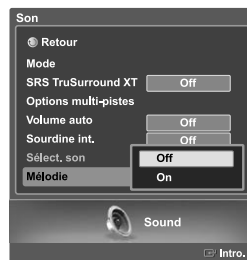
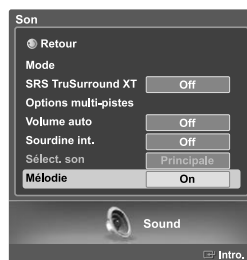

## Réglage des fonctions d'aide

Affiche l'aide dans le menu des fonctions. L'Aide s'affiche dans le haut de l'écran.

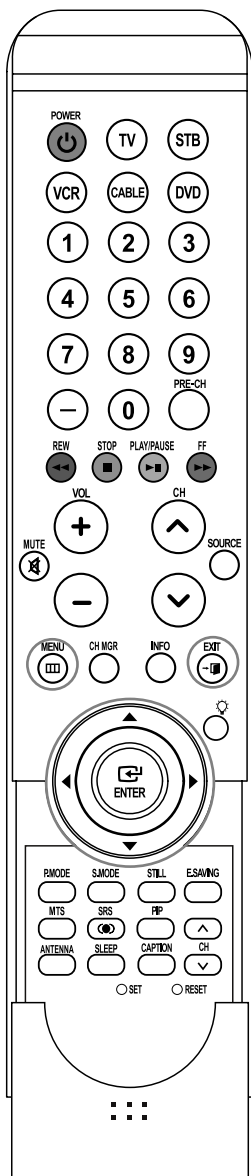

- 1 Appuyez sur la touche **MENU**.  
Appuyez sur la touche ◀ ou ▶ pour sélectionner "Configuration", puis appuyez sur **ENTER**.



- 2 Appuyez sur la touche ▲ ou ▼ pour choisir "Fonction d'aide", puis sur **ENTER**.



- 3 Appuyez sur la touche ▲ ou ▼ pour sélectionner "Off" ou "On", puis appuyez sur la touche **ENTER**.

Sélectionnez "Retour" en appuyant sur la touche ▲ ou ▼, puis appuyez sur **ENTER** pour revenir au menu précédent. Appuyez sur la touche **EXIT** pour quitter le menu.

➤ Le réglage par défaut de la Fonction d'aide est On (Activée).

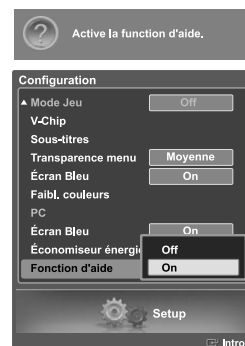

## Utilisation de la fonction d'économie d'énergie

Cette fonction règle la luminosité du téléviseur afin de réduire la consommation d'énergie. Lorsque vous regardez la télévision la nuit, définissez l'option "Économiseur énergie" sur "Haute" pour réduire la fatigue des yeux et la consommation d'énergie.

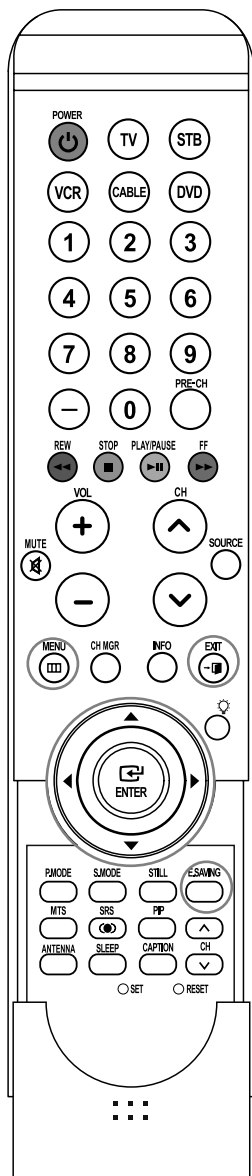

- 1 Appuyez sur la touche **MENU**.  
Appuyez sur la touche ◀ ou ▶ pour sélectionner "Configuration", puis appuyez sur **ENTER**.



- 2 Appuyez sur la touche ▲ ou ▼ pour choisir "Économiseur énergie", puis sur **ENTER**.  
Appuyez sur la touche ▲ ou ▼ pour choisir le niveau de transparence, puis sur **ENTER**.

Sélectionnez "Retour" en appuyant sur la touche ▲ ou ▼, puis appuyez sur **ENTER** pour revenir au menu précédent. Appuyez sur la touche **EXIT** pour quitter le menu.



### Autre méthode

Pour sélectionner le réglage d'économie d'énergie que vous avez défini, appuyez sur le bouton **E.SAVING** de votre télécommande.



## Niveau de transparence

Cette fonction permet de régler la transparence de l'écran du menu.

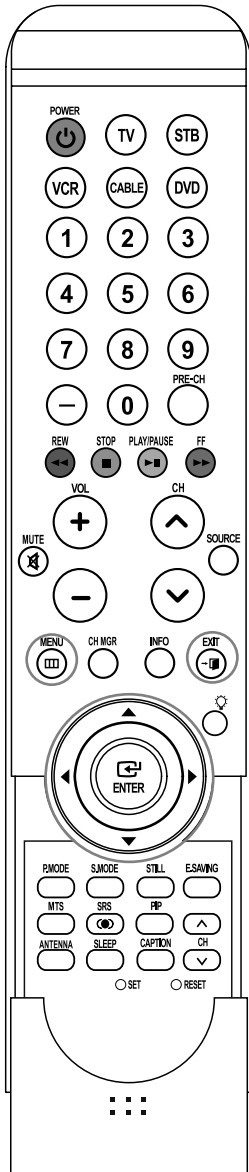

- 1 Appuyez sur la touche **MENU**.  
Appuyez sur la touche ◀ ou ▶ pour sélectionner "Configuration", puis appuyez sur **ENTER**.



- 2 Appuyez sur la touche ▲ ou ▼ pour choisir "Transparence menu", puis sur **ENTER**.  
Appuyez sur la touche ▲ ou ▼ pour choisir le niveau de transparence, puis sur **ENTER**.

Sélectionnez "Retour" en appuyant sur la touche ▲ ou ▼, puis appuyez sur **ENTER** pour revenir au menu précédent. Appuyez sur la touche **EXIT** pour quitter le menu.



## Utilisation du mode Jeu

En sélectionnant le menu Jeu, lorsque vous branchez une console de jeu comme PlayStation<sup>MC</sup> ou Xbox<sup>MC</sup>, vous pouvez vivre une expérience de jeu plus réaliste.

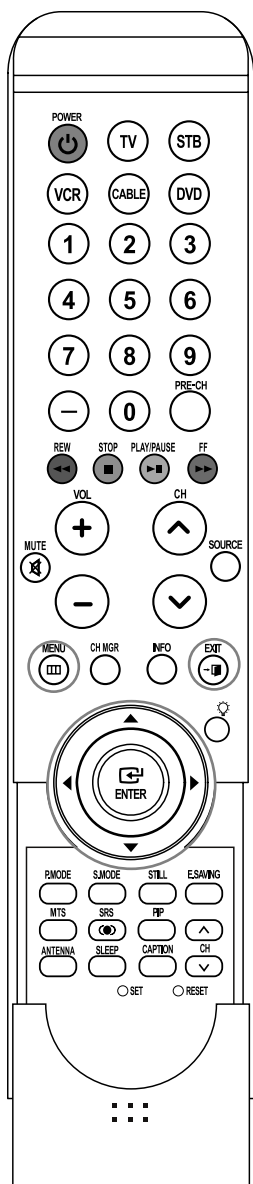



- 1 Appuyez sur la touche **MENU**.  
Appuyez sur la touche ◀ ou ▶ pour sélectionner "Configuration", puis appuyez sur **ENTER** .



- 2 Appuyez sur la touche ▲ ou ▼ pour sélectionner le mode "Mode Jeu", puis appuyez sur la touche **ENTER** .



- 3 Appuyez sur la touche ▲ ou ▼ pour sélectionner "Off" ou "On", puis appuyez sur la touche **ENTER** .

Sélectionnez "Retour" en appuyant sur la touche ▲ ou ▼, puis appuyez sur **ENTER**  pour revenir au menu précédent. Appuyez sur la touche **EXIT** pour quitter le menu.



### Restrictions en mode Jeu (attention)

- Pour débrancher la console de jeu et brancher un autre appareil externe, désactivez le mode Jeu dans le menu de configuration.
- Si vous affichez le menu TV en mode Jeu, l'écran tremblera légèrement.

➤ Le mode Jeu n'est pas offert en mode TV.

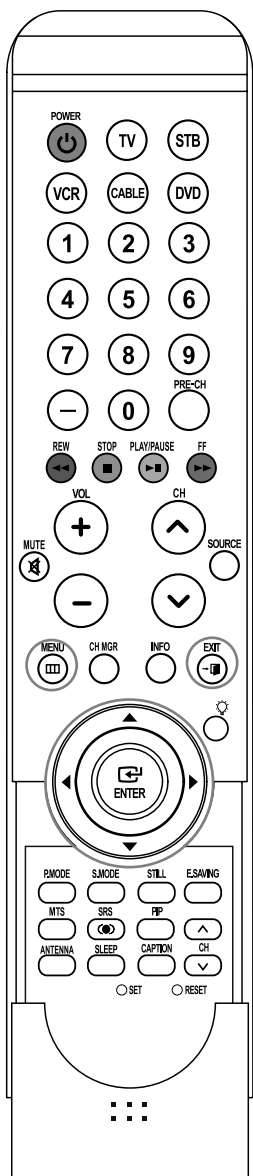

## Fonction de contrôle parental (V-Chip)

L'accès aux chaînes et aux émissions est contrôlé par un mot de passe, c'est-à-dire un code secret à 4 chiffres défini par l'utilisateur. Le menu à l'écran vous demandera d'entrer un mot de passe (de le changer plus tard si nécessaire).



- La fonction PIP n'est pas disponible lorsque la fonction V-Chip est activée.
- Si vous oubliez votre NIP, appuyez sur les touches de la télécommande dans l'ordre suivant pour rétablir le code 0-0-0-0 : POWER (Off), MUTE, 8, 2, 4, POWER (On).
- La fonction V-Chip pour le contrôle parental ne fonctionne qu'en modes TV, AV et S-Vidéo.

### Changement du mot de passe

- 1 Appuyez sur la touche **MENU**.  
Appuyez sur la touche ◀ ou ▶ pour sélectionner "Configuration", puis appuyez sur **ENTER** .  
Appuyez sur la touche ▲ ou ▼ pour sélectionner "V-Chip", puis appuyez sur la touche **ENTER** .



- 2 Appuyez sur la touche ▼.  
Appuyez sur les touches numériques pour entrer votre NIP actuel à quatre chiffres. Le NIP par défaut d'un nouveau téléviseur est "0000".  
Le menu "V-Chip" apparaît.





- 3 Appuyez sur la touche ▲ ou ▼ pour sélectionner "Changer NIP", puis appuyez sur la touche **ENTER** .



- 4 Appuyez sur la touche ▼.  
Appuyez sur les touches numériques pour entrer votre nouveau NIP à quatre chiffres.  
Entrez une autre fois le nouveau NIP pour le confirmer.





Le message disparaît automatiquement et le menu précédent s'affiche de nouveau après quelques secondes, même si vous n'appuyez pas sur **ENTER** .

Sélectionnez "Retour" en appuyant sur la touche ▲ ou ▼, puis appuyez sur **ENTER**  pour revenir au menu précédent. Appuyez sur la touche **EXIT** pour quitter le menu.

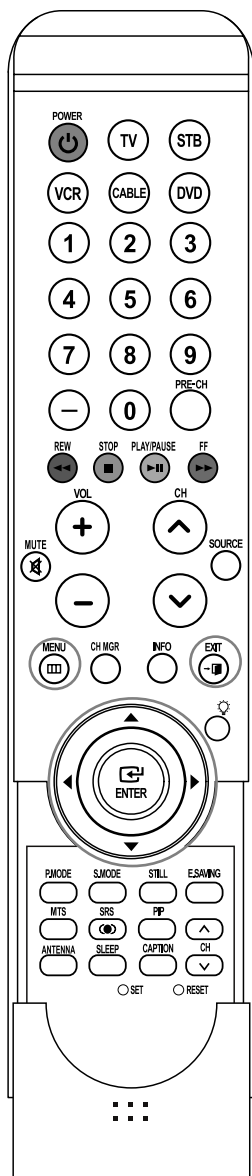
## Activation/désactivation des classifications





- 1 Appuyez sur la touche **MENU**.  
Appuyez sur la touche ◀ ou ▶ pour sélectionner "Configuration", puis appuyez sur **ENTER** .  
Appuyez sur la touche ▲ ou ▼ pour sélectionner "V-Chip", puis appuyez sur la touche **ENTER** .



- 2 Appuyez sur la touche ▼.  
Appuyez sur les touches numériques pour entrer votre NIP actuel à quatre chiffres. Le NIP par défaut d'un nouveau téléviseur est "0000".  
Le menu "V-Chip" apparaît.



- 3 L'écran "V-Chip" s'affiche.  
Appuyez sur la touche ▲ ou ▼ pour sélectionner "Blocage V-Chip".  
Pour activer la fonction de contrôle parental, appuyez sur la touche **ENTER**  de manière que le champ "Blocage V-Chip" soit réglé à "On". (Appuyer sur le bouton ▲ ou ▼ permutera entre "On" et "Off".)  
Appuyez sur **ENTER** .





Sélectionnez "Retour" en appuyant sur la touche ▲ ou ▼, puis appuyez sur **ENTER**  pour revenir au menu précédent. Appuyez sur la touche **EXIT** pour quitter le menu.

## Configuration des restrictions au moyen des classifications de contrôle parental

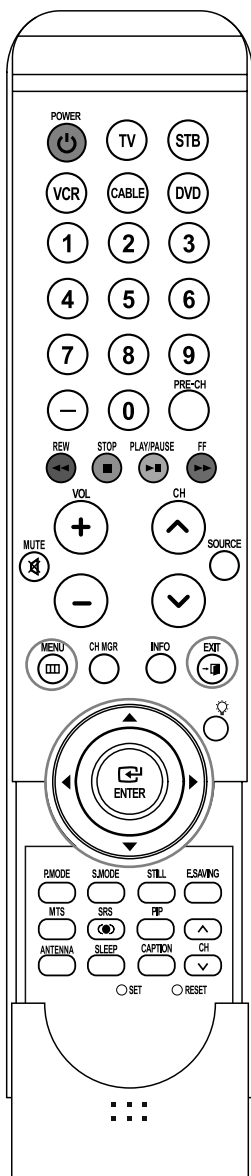
Vous pouvez configurer le contrôle parental selon deux classifications : "Cont. paren. TV" et "Classif. MPA".



- 1 Appuyez sur la touche **MENU**.  
Appuyez sur la touche ◀ ou ▶ pour sélectionner "Configuration", puis appuyez sur **ENTER** .  
Appuyez sur la touche ▲ ou ▼ pour sélectionner "V-Chip", puis appuyez sur la touche **ENTER** .





- 2 Appuyez sur la touche ▼.  
Appuyez sur les touches numériques pour entrer votre NIP actuel à quatre chiffres. Le NIP par défaut d'un nouveau téléviseur est "0000".  
Le menu "V-Chip" apparaît.



- 3 Appuyez sur la touche ▲ ou ▼ pour sélectionner "Cont. paren. TV", puis appuyez sur la touche **ENTER** .



Suite...

- 4 Vous pouvez verrouiller les classifications de façon indépendante. Les classifications TV (FCC) verrouillées sont indiquées par le symbole "🔒". Appuyez sur les touches ▲/▼/◀/▶ et sur la touche **ENTER**  pour activer les restrictions appropriées pour le système de classification TV (FCC). Pour déverrouiller des éléments verrouillés, appuyez de nouveau sur le bouton **ENTER** .

TV-Y : Jeunes enfants  
TV-Y7 : 7 ans et plus  
TV-G : Public de tous âges  
TV-PG : Supervision des parents  
TV-14 : 14 ans et plus  
TV-MA : Adultes

Sélectionnez "Retour" en appuyant sur la touche ▲ ou ▼, puis appuyez sur **ENTER**  pour revenir au menu précédent. Appuyez sur la touche **EXIT** pour quitter le menu.

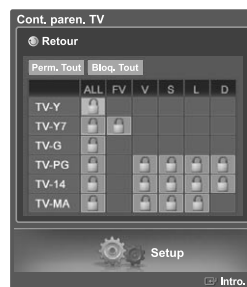

- Perm. Tout : Appuyez pour déverrouiller toutes les classifications.
- Bloq. Tout : Appuyez pour verrouiller toutes les classifications.

- Ces catégories composent deux grands groupes : "TV-Y" et "TV-Y7" (jusqu'à 7 ans), et "TV-G" à "TV-MA" (tous les autres).
- Les restrictions applicables à ces deux groupes sont indépendantes: Si une famille compte de très jeunes enfants ainsi que de jeunes adultes, les restrictions doivent être définies séparément. (Reportez-vous à la page 74.)

## Configuration des restrictions au moyen des classifications MPAА

Le système de classification des films utilise le système mis au point par la "MPAA" (Motion Picture Association of America). Cette fonction s'applique surtout aux longs métrages. Quand la fonction de contrôle est activée, les émissions classées offensantes (selon le système "Classif. MPAА" ou "Cont. paren. TV") sont automatiquement bloquées.

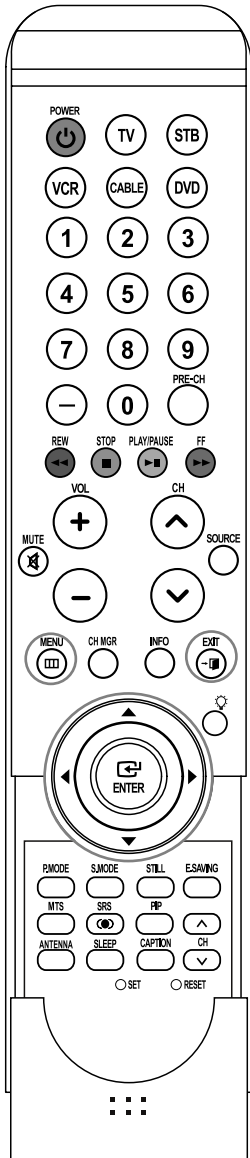

- > Perm. Tout : Appuyez pour déverrouiller toutes les classifications.
- > Bloq. Tout : Appuyez pour verrouiller toutes les classifications.

- 1 Appuyez sur la touche **MENU**.  
Appuyez sur la touche ◀ ou ▶ pour sélectionner "Configuration", puis appuyez sur **ENTER** .  
Appuyez sur la touche ▲ ou ▼ pour sélectionner "V-Chip", puis appuyez sur la touche **ENTER** .



- 2 Appuyez sur la touche ▼.  
Appuyez sur les touches numériques pour entrer votre NIP actuel à quatre chiffres. Le NIP par défaut d'un nouveau téléviseur est "0000".  
Le menu "V-Chip" apparaît.



- 3 Appuyez sur la touche ▲ ou ▼ pour sélectionner "Classif. MPAА", puis appuyez sur la touche **ENTER** .



- 4 Vous pouvez verrouiller les classifications de film de façon indépendante. Les classifications de film verrouillées sont indiquées par le symbole "🔒". Appuyez sur les touches ▲/▼/ENTER pour activer les restrictions appropriées pour le système de classification des films. Pour déverrouiller des éléments verrouillés, appuyez de nouveau sur le bouton **ENTER** .

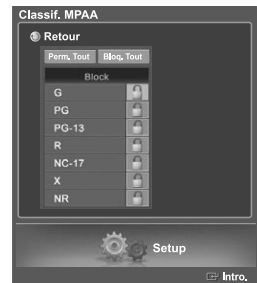

Sélectionnez "Retour" en appuyant sur la touche ▲ ou ▼, puis appuyez sur **ENTER** pour revenir au menu précédent. Appuyez sur la touche **EXIT** pour quitter le menu.

## Remarques au sujet du contrôle parental

Description des systèmes de classification :

### Classification TV (FCC) basée sur l'âge

#### TV-MA

Réservé à un auditoire mature. Émissions pouvant contenir des thèmes destinés à un auditoire mature, du langage ordurier, de la violence explicite et des activités sexuelles explicites.

#### TV-14

Supervision des parents fortement recommandée. Émissions pouvant contenir des thèmes complexes, du contenu sexuel, du langage grossier et de la violence intense.

#### TV-PG

Supervision des parents recommandée. Émissions pouvant contenir du langage grossier peu fréquent, de la violence modérée ainsi que des dialogues et des situations à connotation sexuelle.

#### TV-G

Public de tous âges. Émissions contenant peu ou pas de violence, aucun langage offensant et peu ou pas de dialogues ou de situations à connotation sexuelle.

#### TV-Y7

Destiné aux grands enfants. Émissions pouvant contenir de la violence physique modérée ou comique, ou pouvant effrayer les enfants âgés de moins de sept ans.

#### TV-Y

Pour tous les enfants. Émissions spécialement conçues pour un auditoire très jeune, y compris les enfants âgés de deux à six ans.

### Catégories de contenu TV (FCC)

<b>V</b>	Violence.
<b>S</b>	Contenu sexuel.
<b>L</b>	Langage grossier.
<b>D</b>	Dialogues contenant des insinuations à caractère sexuel.
<b>FV</b>	Violence fictive ou de dessin animé.

### Classification MPAA (films)

<b>G</b>	Public de tous âges. Aucune restriction.
<b>PG</b>	Les enfants de moins de 13 ans doivent être accompagnés d'un adulte.
<b>PG-13</b>	Supervision des parents recommandée. Les enfants de moins de 13 ans doivent être accompagnés d'un adulte.
<b>R</b>	Restreint. Réservé aux personnes âgées de 17 ans et plus.
<b>NC-17</b>	Non classé. Réservé aux personnes âgées de 17 ans et plus.
<b>X</b>	Adultes seulement.
<b>NR</b>	Non classé.

- Classification TV (FCC) : La catégorie sélectionnée sera verrouillée (et accompagnée d'un "L" rouge sur fond bleu). En outre, toutes les catégories basées sur l'âge seront verrouillées à l'intérieur du groupe (c'est-à-dire du "groupe 1" ou du "groupe 2"). Si, par exemple, la catégorie TV-G et tous ses contenus (V, S, L et D) sont verrouillés, les catégories plus restrictives (TV-PG, TV-14 et TV-MA) et tous leurs contenus (V, S, L et D) sont aussi verrouillés automatiquement.
- Classification MPAA : La catégorie sélectionnée sera verrouillée. En outre, les catégories plus restrictives seront aussi verrouillées.
- Ni la classification TV (FCC) ni la classification MPAA ne s'applique aux nouvelles émissions.



## Configuration des restrictions au moyen des Anglais canadien

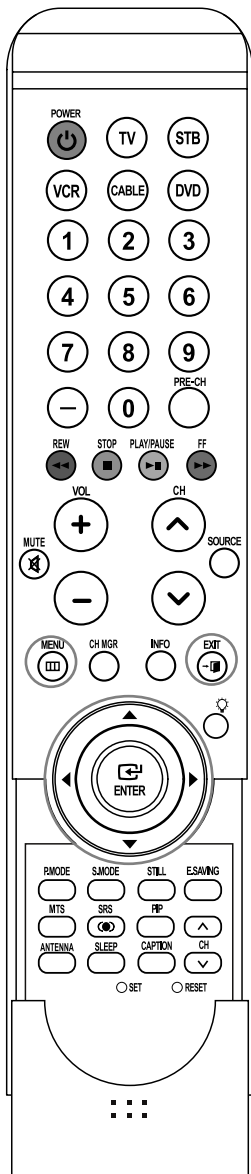

- 1 Appuyez sur la touche **MENU**.  
Appuyez sur la touche ◀ ou ▶ pour sélectionner "Configuration", puis appuyez sur **ENTER** .  
Appuyez sur la touche ▲ ou ▼ pour sélectionner "V-Chip", puis appuyez sur la touche **ENTER** .



- 2 Appuyez sur la touche ▼.  
Appuyez sur les touches numériques pour entrer votre NIP actuel à quatre chiffres. Le NIP par défaut d'un nouveau téléviseur est "0000".  
Le menu "V-Chip" apparaît.



- 3 Appuyez sur la touche ▲ ou ▼ pour sélectionner "Anglais Canadien", puis appuyez sur la touche **ENTER** .

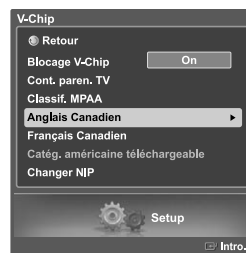



Suite...

4 Appuyez sur la touche ▲ ou ▼ pour entrer une restriction appropriée.

Appuyez sur la touche **ENTER**  pour activer la restriction sélectionnée.

Le symbole "🔒" s'affiche.

Pour déverrouiller des éléments verrouillés, appuyez de nouveau sur le bouton **ENTER** .

Sélectionnez "Retour" en appuyant sur la touche ▲ ou ▼, puis appuyez sur **ENTER**  pour revenir au menu précédent.

Appuyez sur la touche **EXIT** pour quitter le menu.





- > Perm. Tout : Appuyez pour déverrouiller toutes les classifications.
- > Bloq. Tout : Appuyez pour verrouiller toutes les classifications.

<b>E</b>	Les émissions exemptes de restrictions incluent : nouvelles, sports, documentaires et autres émissions d'information, interview-variétés, vidéo-clips et émissions de variétés.
<b>C</b>	Émissions destinées aux enfants de moins de 8 ans.
<b>C8+</b>	Émissions convenant généralement aux enfants de 8 ans et plus, sans surveillance.
<b>G</b>	Émissions grand public convenant à tous les auditoires.
<b>PG</b>	Émissions à surveillance parentale.
<b>14+</b>	Émissions dont la teneur peut ne pas convenir, en tout ou en partie, aux personnes de moins de 14 ans.
<b>18+</b>	Émissions pour adultes.

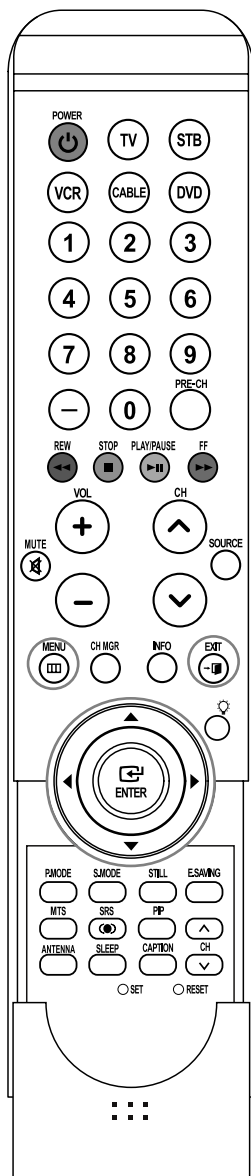
## Configuration des restrictions au moyen des Français canadien



- 1 Appuyez sur la touche **MENU**.  
Appuyez sur la touche ◀ ou ▶ pour sélectionner "Configuration", puis appuyez sur **ENTER** .  
Appuyez sur la touche ▲ ou ▼ pour sélectionner "V-Chip", puis appuyez sur la touche **ENTER** .



- 2 Appuyez sur la touche ▼.  
Appuyez sur les touches numériques pour entrer votre NIP actuel à quatre chiffres. Le NIP par défaut d'un nouveau téléviseur est "0000".  
Le menu "V-Chip" apparaît.



- 3 Appuyez sur la touche ▲ ou ▼ pour sélectionner "Français Canadien", puis appuyez sur la touche **ENTER** .





Suite...

4 Appuyez sur la touche ▲ ou ▼ pour entrer une restriction appropriée.

Appuyez sur la touche **ENTER**  pour activer la restriction sélectionnée.

Le symbole "🔒" s'affiche.

Pour déverrouiller des éléments verrouillés, appuyez de nouveau sur le bouton **ENTER** .

Sélectionnez "Retour" en appuyant sur la touche ▲ ou ▼, puis appuyez sur **ENTER**  pour revenir au menu précédent.

Appuyez sur la touche **EXIT** pour quitter le menu.





- Perm. Tout : Appuyez pour déverrouiller toutes les classifications.
- Bloq. Tout : Appuyez pour verrouiller toutes les classifications.

<b>E</b>	Les émissions exemptes de restrictions incluent : nouvelles, sports, documentaires et autres émissions d'information, interview-variétés, vidéo-clips et émissions de variétés.
<b>G</b>	Général.
<b>8 ans+</b>	Émissions non recommandées pour les jeunes enfants.
<b>13 ans+</b>	Émissions pouvant ne pas convenir aux enfants de moins de 13 ans.
<b>16 ans+</b>	Émissions ne convenant pas aux enfants de moins de 16 ans.
<b>18 ans+</b>	Émissions réservées aux adultes.

## Utilisation de la fonction V-Chip pour les canaux numériques

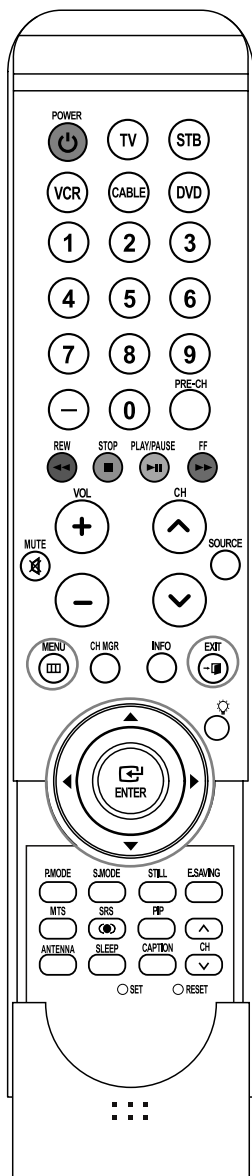
Il est possible d'utiliser de l'information sur le contrôle parental tout en regardant des canaux numériques.



- 1 Appuyez sur la touche **MENU**.  
Appuyez sur la touche ◀ ou ▶ pour sélectionner "Configuration", puis appuyez sur **ENTER** .  
Appuyez sur la touche ▲ ou ▼ pour sélectionner "V-Chip", puis appuyez sur la touche **ENTER** .



- 2 Appuyez sur la touche ▼.  
Appuyez sur les touches numériques pour entrer votre NIP actuel à quatre chiffres. Le NIP par défaut d'un nouveau téléviseur est "0000".  
Le menu "V-Chip" apparaît.



- 3 Appuyez sur la touche ▲ ou ▼ pour sélectionner "Catég. américaine téléchargeable", puis appuyez sur la touche **ENTER** .



- Si l'information n'est pas téléchargée à partir de la station de radiodiffusion, le menu Catég. américaine téléchargeable est désactivé.
- L'information sur le contrôle parental est téléchargée automatiquement lorsqu'on regarde des canaux numériques. Cela peut nécessiter plusieurs secondes.
- Le menu Catég. américaine téléchargeable est disponible pour utilisation après téléchargement de l'information à partir de la station de radiodiffusion. Toutefois, selon l'information provenant de la station, il est possible qu'on ne puisse pas l'utiliser.

Suite...

- 4 Vous pouvez verrouiller indépendamment les classifications. Les catégories de film bloquées sont indiquées par le symbole "🔒". Pour déverrouiller un canal bloqué, appuyez de nouveau sur la touche **ENTER** . Appuyez sur les touches ▲/▼/◀/▶ et sur la touche **ENTER** pour activer les restrictions appropriées au système de classification du téléviseur.

Sélectionnez "Retour" en appuyant sur la touche ▲ ou ▼, puis appuyez sur **ENTER** pour revenir au menu précédent. Appuyez sur la touche **EXIT** pour quitter le menu.

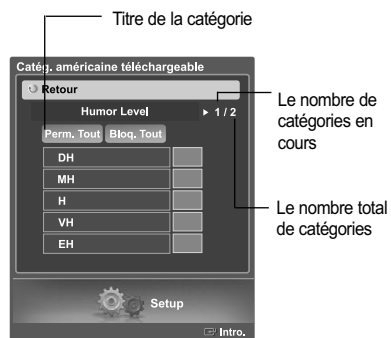

- > Perm. tout : Appuyez sur cette touche pour déverrouiller toutes les catégories./ Bloq. tout : Appuyez sur cette touche pour verrouiller toutes les catégories.
- > Les niveaux de contrôle parental diffèrent selon la station de radiodiffusion.
- > Le nom du menu par défaut, Downloadable US Rating, change en fonction des données téléchargées.
- > Même si vous réglez l'affichage à l'écran dans la langue souhaitée, le menu "Downloadable U.S. Rating" s'affiche en anglais seulement.
- > La classification bloque automatiquement certaines catégories plus restrictives.
- > Les catégories (par exemple : Humor Level..., etc.) et les niveaux de classification (par exemple : DH, MH, H, etc.) peuvent différer selon la station de radiodiffusion.

## Affichage des sous-titres codés (messages à l'écran) Analog

La fonction Sous-titres analogiques fonctionne en mode chaînes RF analogiques ou source externe.  
(Selon le signal du diffuseur, la fonction Sous-titres analogiques pourra fonctionner sur les chaînes numériques.)

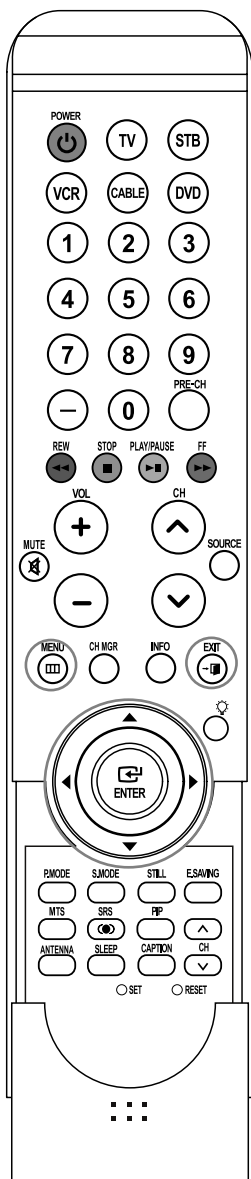

- 1 Appuyez sur la touche **MENU**.  
Appuyez sur la touche ◀ ou ▶ pour sélectionner "Configuration", puis appuyez sur **ENTER**



- 2 Appuyez sur la touche ▲ ou ▼ pour choisir "Sous-titres", puis sur **ENTER** .



- 3 Appuyez sur la touche ▲ ou ▼ pour choisir "Sous-titres", puis sur **ENTER** .
- Appuyez sur la touche ▲ ou ▼ pour sélectionner "On", puis appuyez sur la touche **ENTER** .

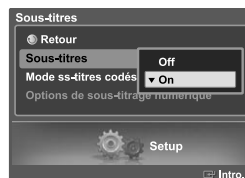

Suite...

4 Appuyez sur la touche ▲ ou ▼ pour choisir "Mode ss-titres codés", puis sur **ENTER** .

Appuyez sur la touche ▲ ou ▼ pour choisir le sous-menu (Service1 à Service6, CC1 à CC4 ou Text1 à Text4) puis sur **ENTER** .

Les "Options de sous-titrage numérique" sont disponibles uniquement lorsque les paramètres "Service1 à Service6" peuvent être sélectionnés en "Mode ss-titres codés".



Sélectionnez "Retour" en appuyant sur la touche ▲ ou ▼, puis appuyez sur **ENTER**  pour revenir au menu précédent.

Appuyez sur la touche **EXIT** pour quitter le menu.

➤ Le réglage par défaut est "Par défaut".

CC1 : Sous-titres synchronisés avec la langue initiale. Ces sous-titres s'affichent dans la langue initiale qui doit être synchronisée avec le son, de préférence en fonction d'une trame particulière.

CC2 : Sous-titres non synchronisés. Ce canal transmet des données qui ont pour fonction d'accroître l'information transmise par le programme.

CC3 : Sous-titres synchronisés dans la seconde langue. Données des sous-titres relatives au programme, généralement un sous-titrage dans la seconde langue.

CC4 : Sous-titres non synchronisés. Option semblable à CC2.

Text1 : Premier affichage de texte. Il peut comprendre diverses données qui ne se rapportent pas au programme.

Text2 : Deuxième affichage de texte. Données supplémentaires, qui en général ne se rapportent pas au programme.

Text3/Text4 : Troisième et quatrième services de texte. Ces canaux de données ne sont utilisés que si la largeur de bande de données Texte1 et Texte2 est insuffisante.

➤ La fonction Sous-titres ne fonctionne qu'en modes RF, AV et S-Vidéo.

➤ L'option de sous-titrage dépend du programme diffusé.



## Affichage des sous-titres codés (messages à l'écran) Digital

La fonction de sous-titrage numérique est compatible avec les canaux numériques.

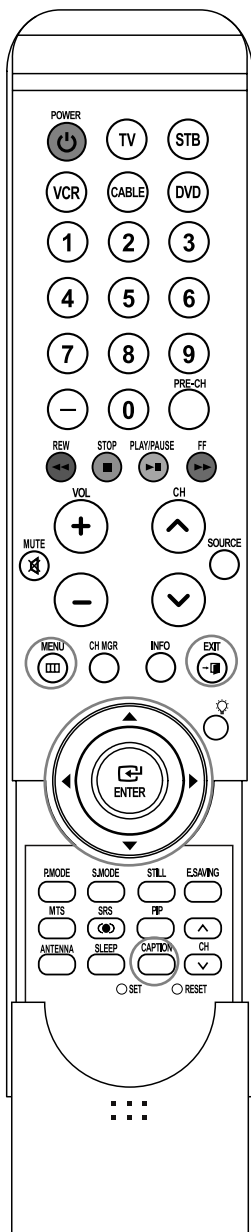

- 1 Appuyez sur la touche **MENU**.  
Appuyez sur la touche ◀ ou ▶ pour sélectionner "Configuration", puis appuyez sur **ENTER**.



- 2 Appuyez sur la touche ▲ ou ▼ pour choisir "Sous-titres", puis sur **ENTER**.



- 3 Appuyez sur la touche ▲ ou ▼ pour choisir "Sous-titres", puis sur **ENTER**.

Appuyez sur la touche ▲ ou ▼ pour sélectionner "On", puis appuyez sur la touche **ENTER**.



- 4 Appuyez sur la touche ▲ ou ▼ pour choisir "Mode ss-titres codés", puis sur **ENTER**.  
Appuyez sur la touche ▲ ou ▼ pour choisir le sous-menu (Service1 à Service6, CC1 à CC4 ou Text1 à Text4) puis sur **ENTER**.

Les "Options de sous-titrage numérique" sont disponibles uniquement lorsque les paramètres "Service1 à Service6" peuvent être sélectionnés en "Mode ss-titres codés".



- 5 Appuyez sur la touche ▲ ou ▼ pour choisir "Options de sous-titrage numérique", puis sur **ENTER**.

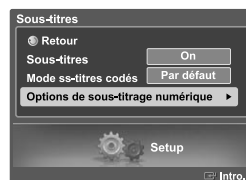

Suite...

6 Appuyez sur le bouton ▲ ou ▼ pour sélectionner "Format", puis appuyez sur le bouton **ENTER** .

Appuyez sur le bouton ▲ ou ▼ pour sélectionner l'élément voulu dans le menu Format, puis appuyez sur le bouton **ENTER** .

Sélectionnez les autres options indiquées ci-dessous en observant la même méthode.

Sélectionnez "Retour" en appuyant sur la touche ▲ ou ▼, puis appuyez sur **ENTER**  pour revenir au menu précédent.

Appuyez sur la touche **EXIT** pour quitter le menu.

➤ L'option de sous-titrage dépend du programme diffusé.

➤ La valeur "Par défaut" équivaut à remettre les options de sous-titres originales choisies par le fournisseur.

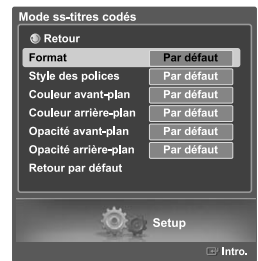

### Format

Cette option englobe "Par défaut", "Petit", "Standard" et "Grand". Le réglage par défaut est "Standard".

### Style des polices

Cette option englobe "Par défaut", "Style 0 à Style 7".

Vous pouvez choisir le style de police. Le réglage par défaut est "Style 0".

### Couleur avant-plan

Cette option englobe "Par défaut", "Blanc", "Noir", "Rouge", "Vert", "Bleu", "Jaune", "Magenta" et "Cyan".

Vous pouvez choisir la couleur des caractères. Le réglage par défaut est "Blanc".

### Couleur arrière-plan

Cette option englobe "Par défaut", "Blanc", "Noir", "Rouge", "Vert", "Bleu", "Jaune", "Magenta" et "Cyan".

Vous pouvez choisir la couleur arrière-plan des sous-titres. Le réglage par défaut est "Noir".

### Opacité avant-plan

Ces options englobent "Par défaut", "Transparent", "Translucide", "Opacifié" et "Luminescence".

Vous pouvez modifier l'opacité des caractères.

### Opacité arrière-plan

Ces options englobent "Par défaut", "Transparent", "Translucide", "Opacifié" et "Luminescence".

Vous pouvez modifier l'opacité arrière-plan des sous-titres.

### Retour par défaut

Cette fonctionnalité permet de remettre aux paramètres par défaut les options suivantes :

"Format", "Style des polices", "Couleur avant-plan", "Couleur arrière-plan", "Opacité avant-plan" et "Opacité arrière-plan".

### Autre méthode

Pour choisir "On" ou "Off", appuyez à plusieurs reprises sur la touche **CAPTION** de la télécommande.



## Réglage du mode Blue Eye (Yeux bleus)

Vous pouvez définir la LED bleue Power sur on (Allumée) or off (Eteinte). Lorsque la fonction Blue Eye (Yeux bleus) est désactivée, la LED bleue s'éteint 5 secondes après l'arrêt du téléviseur. Cela permet d'économiser de l'énergie et de réduire la fatigue oculaire.

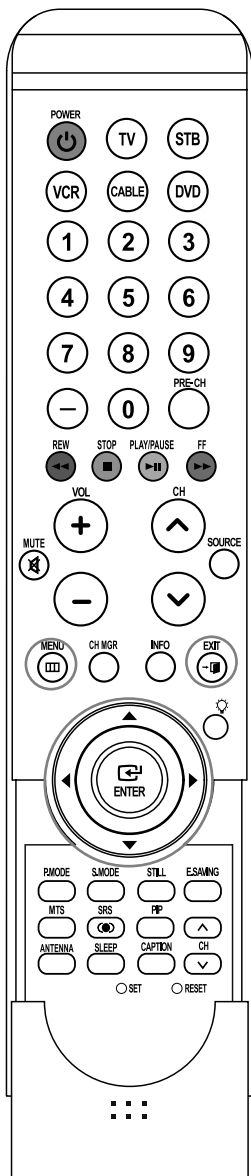



- 1 Appuyez sur la touche **MENU**.  
Appuyez sur la touche ◀ ou ▶ pour sélectionner "Configuration", puis appuyez sur **ENTER**  button.



- 2 Appuyez sur la touche ▲ ou ▼ pour choisir "Blue eye", puis sur **ENTER** .



- 3 Appuyez sur la touche ▲ ou ▼ pour sélectionner "On" ou "Off", puis appuyez sur la touche **ENTER** .

Sélectionnez "Retour" en appuyant sur la touche ▲ ou ▼, puis appuyez sur **ENTER**  pour revenir au menu précédent.

Appuyez sur la touche **EXIT** pour quitter le menu.



## Utilisation de votre télévision comme un écran PC

### Configuration de votre logiciel PC (basée sur Windows XP)

Les paramètres d'affichage Windows pour un ordinateur type sont indiqués ci-dessous. Cependant, les écrans réels de votre PC auront probablement un aspect différent, en fonction de votre propre version de Windows et de votre carte vidéo. Même si vos écrans réels apparaissent différents, les informations de base s'appliquent dans la plupart des cas. (Si tel n'est pas le cas, contactez le fabricant de votre ordinateur ou votre revendeur Samsung).

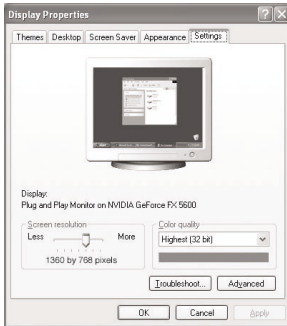

1. Cliquez sur "**Panneau de configuration (Control Panel)**" dans le menu Démarrer de Windows.
2. Lorsque vous êtes sur l'écran du panneau de configuration, cliquez sur "**Apparence et Thèmes (Appearance and Themes)**" et une boîte de dialogue Propriétés de l'affichage apparaît.
3. Lorsque vous êtes sur l'écran du panneau de configuration, cliquez sur "**Affichage (Display)**" et une boîte de dialogue Propriétés de l'affichage apparaît.
4. Allez sur l'onglet "**Paramètres (Settings)**" dans la boîte de dialogue Propriétés de l'Affichage.

Réglage correct de la taille (résolution)

Optimum: 1920 x 1080 pixels

Si votre boîte de dialogue des paramètres d'affichage comporte une option de fréquence verticale, la valeur correcte est "60" ou "60Hz". Sinon cliquez sur "OK" et quittez la boîte de dialogue.

## Modes d'affichage

Si le signal du système équivaut au mode de signal standard, l'écran se règle automatiquement. Si le signal du système ne correspond pas au mode de signal standard, réglez le mode en vous reportant le cas échéant au manuel d'utilisation de la carte vidéo. Pour les modes d'affichage figurant ci-dessous, l'image de l'écran a été optimisée lors de la fabrication.

Mode	Résolution	Fréquence horizontale (kHz)	Fréquence verticale (Hz)	Fréquence d'horloge pixels(MHz)	Polarité synchronisée (H/V)
IBM	640 X 350	31,5	70	20,031	- / +
	720 X 400	31,5	70	26,154	+ / -
VESA	640 x 480	31,5	60	25,175	- / -
	640 x 480	37,9	72	31,500	- / -
	640 x 480	37,5	75	31,500	- / -
	800 x 600	35,2	56	36,000	+ /+ ou - / -
	800 x 600	37,9	60	40,000	+ /+
	800 x 600	48,1	72	50,000	+ /+
	800 x 600	46,9	75	49,500	+ /+
	1024 x 768	48,4	60	65,000	- / -
	1024 x 768	56,5	70	75,000	- / -
	1024 x 768	60,0	75	78,750	+ /+
	1280 x 1024	64,0	60	108,883	+ /+
	1280 x 1024	80,0	75	135,000	+ /+
	1920 x 1080	66,5	60	138,500	- /+

## Réglage de la qualité de l'image

La fonction de réglage de la qualité de l'image supprime ou réduit les parasites. Si la syntonisation précise ne suffit pas à supprimer les parasites, réglez la fréquence le mieux possible puis recommencez la syntonisation précise. Une fois les parasites réduits, reprenez le réglage de l'image de façon à bien centrer celle-ci sur l'écran.

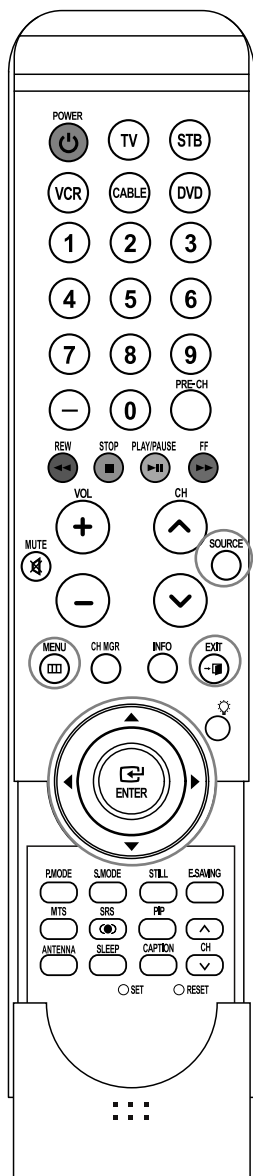

➤ L'utilisation de cette fonction peut modifier la largeur de l'image. Au besoin, réglez la position au centre.

1 Appuyez sur la touche **SOURCE** pour sélectionner "PC".

2 Appuyez sur la touche **MENU**.  
Appuyez sur la touche ◀ ou ▶ pour sélectionner "Configuration", puis appuyez sur **ENTER**

3 Appuyez sur la touche ▲ ou ▼ pour sélectionner "PC", puis appuyez sur la touche **ENTER** .

4 Appuyez sur la touche ▲ ou ▼ pour sélectionner "Verrouiller l'image", puis appuyez sur la touche **ENTER** .

5 Appuyez sur le bouton ▲ ou ▼ pour sélectionner "Grain" ou "Affiné", puis appuyez sur le bouton **ENTER** .

6 Appuyez sur la touche ◀ ou ▶ pour supprimer les parasites.

Sélectionnez "Retour" en appuyant sur la touche ▲ ou ▼, puis appuyez sur **ENTER** pour revenir au menu précédent.

Appuyez sur la touche **EXIT** pour quitter le menu.

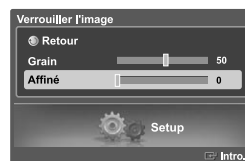
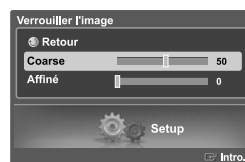
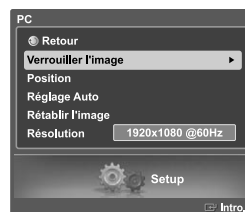

## Déplacement de l'image

Après avoir branché l'ordinateur sur le téléviseur, si nécessaire vous pouvez régler la position de l'image.

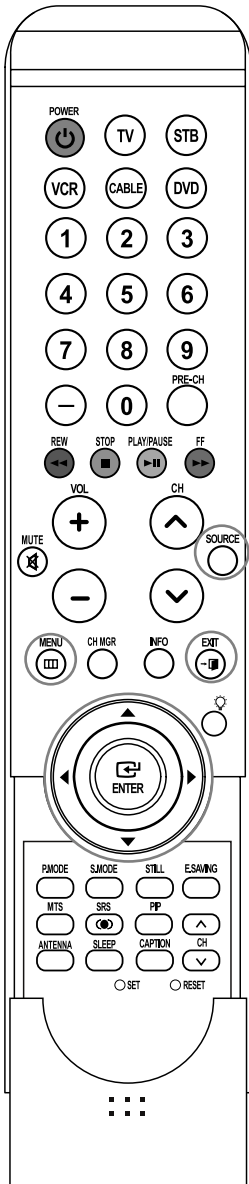

1 Appuyez sur la touche **SOURCE** pour sélectionner "PC".

2 Appuyez sur la touche **MENU**.  
Appuyez sur la touche ◀ ou ▶ pour sélectionner "Configuration", puis appuyez sur **ENTER**.



3 Appuyez sur la touche ▲ ou ▼ pour sélectionner "PC", puis appuyez sur la touche **ENTER**.



4 Appuyez sur la touche ▲ ou ▼ pour sélectionner "Position", puis appuyez sur la touche **ENTER**.

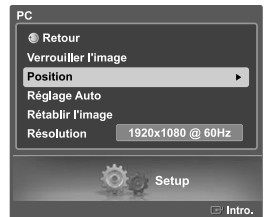

5 Réglez la position de l'image à l'aide de la touche ▲/▼/◀/▶.

Appuyez sur la touche **ENTER**.

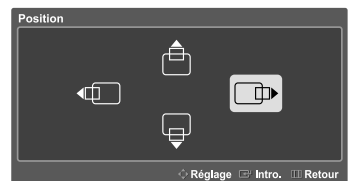

Sélectionnez "Retour" en appuyant sur la touche ▲ ou ▼, puis appuyez sur **ENTER** pour revenir au menu précédent.  
Appuyez sur la touche **EXIT** pour quitter le menu.

## Réglage automatique de la qualité et de la position de l'image

Cette fonction règle automatiquement l'écran du téléviseur en fonction du signal vidéo reçu. Les réglages fin et rapide ainsi que la position de l'image sont ajustés automatiquement.

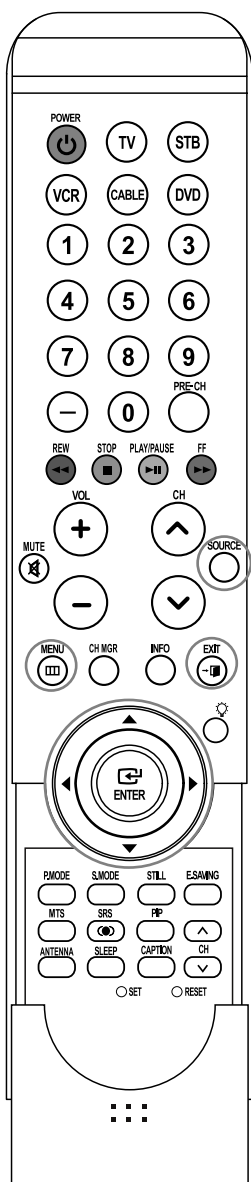

1 Appuyez sur la touche **SOURCE** pour sélectionner "PC".

2 Appuyez sur la touche **MENU**.  
Appuyez sur la touche ◀ ou ▶ pour sélectionner "Configuration", puis appuyez sur **ENTER**.



3 Appuyez sur la touche ▲ ou ▼ pour sélectionner "PC", puis appuyez sur la touche **ENTER**.



4 Appuyez sur la touche ▲ ou ▼ pour sélectionner "Réglage Auto", puis appuyez sur la touche **ENTER**. La qualité et la position de l'image sont ajustées automatiquement, et l'image se rétablit quelques secondes après.

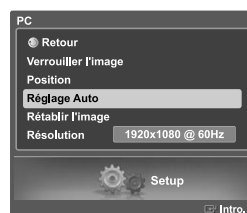

Sélectionnez "Retour" en appuyant sur la touche ▲ ou ▼, puis appuyez sur **ENTER** pour revenir au menu précédent.

Appuyez sur la touche **EXIT** pour quitter le menu.



## Redimensionnement de l'image (mode PC)

Vous pouvez sélectionner le format d'image que vous préférez.

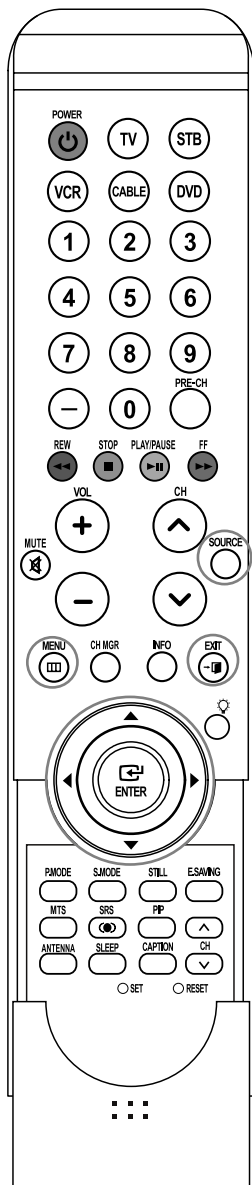

1 Appuyez sur la touche **SOURCE** pour sélectionner "PC".

2 Appuyez sur la touche ◀ ou ▶ pour sélectionner "Image", puis appuyez sur la touche **ENTER**.  
Appuyez sur la touche ▲ ou ▼ pour sélectionner "Format", puis appuyez sur la touche **ENTER**.

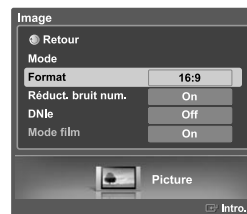

3 Appuyez sur la touche ▲ ou ▼ pour sélectionner le format que vous préférez, puis appuyez sur la touche **ENTER**.

- 16:9 : Cadre l'image à 92 % de l'écran du téléviseur, sans égard au format du signal d'entrée.
- 4:3 : Affiche l'image telle qu'elle est reçue, sans changer le format du signal d'entrée.

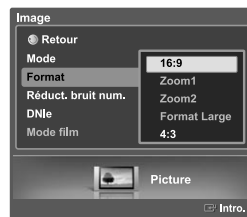

Sélectionnez "Retour" en appuyant sur la touche ▲ ou ▼, puis appuyez sur **ENTER** pour revenir au menu précédent.  
Appuyez sur la touche **EXIT** pour quitter le menu.



## Affichage de la résolution actuelle

Vous pouvez obtenir l'information sur la résolution de votre ordinateur.

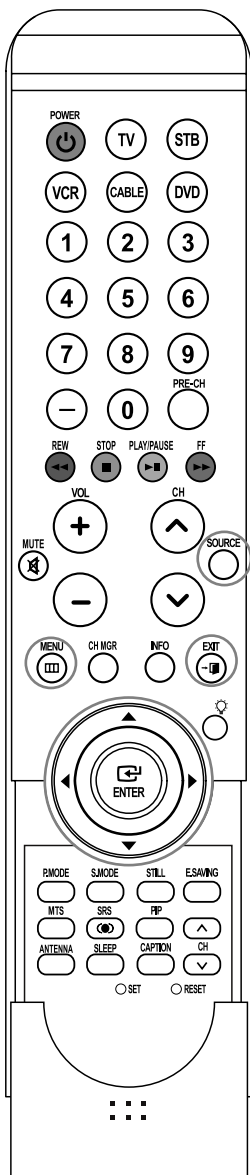

1 Appuyez sur la touche **SOURCE** pour sélectionner "PC".

2 Appuyez sur la touche **MENU**.  
Appuyez sur la touche ◀ ou ▶ pour sélectionner "Configuration", puis appuyez sur **ENTER**.

3 Appuyez sur le bouton ▲ ou ▼ pour sélectionner "PC", puis appuyez sur le bouton **ENTER**.

L'information sur la résolution sera affichée à l'écran.

➤ Pour changer la résolution, reportez-vous aux pages 86.

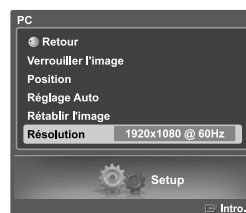

## Initialisation des réglages de l'image

Vous pouvez ramener tous les réglages d'image aux valeurs réglées à l'usine.

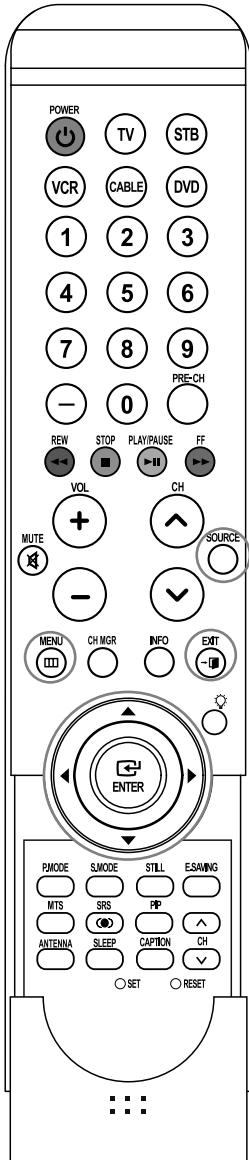

1 Appuyez sur la touche **SOURCE** pour sélectionner "PC".

2 Appuyez sur la touche **MENU**.  
Appuyez sur la touche ◀ ou ▶ pour sélectionner "Configuration", puis appuyez sur **ENTER**.



3 Appuyez sur le bouton ▲ ou ▼ pour sélectionner "PC", puis appuyez sur le bouton **ENTER**.



4 Appuyez sur la touche ▲ ou ▼ pour sélectionner "Rétablir l'image", puis appuyez sur la touche **ENTER**. Tous les réglages d'image reviennent aux réglages d'usine.



Sélectionnez "Retour" en appuyant sur la touche ▲ ou ▼, puis appuyez sur **ENTER** pour revenir au menu précédent.

Appuyez sur la touche **EXIT** pour quitter le menu.

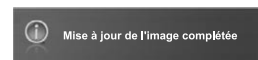

## Identification des problèmes

En cas de problème, consultez d'abord la liste des problèmes potentiels et leurs solutions.  
Si aucune des astuces de dépannage ne s'applique, appelez le centre de service le plus proche de chez vous.

Problème	Possible Solution						
Image de qualité médiocre.	Essayez une autre canal. Réglez l'antenne. Vérifiez tous les branchements						
Son de qualité médiocre.	Essayez une autre canal. Réglez l'antenne.						
Aucune image ou aucun son.	Essayez une autre canal. Appuyez sur le bouton SOURCE. Vérifiez que la télévision est branchée. Vérifiez les branchements de l'antenne.						
Il n'y a pas de son ou le son est trop bas alors que le volume est réglé au maximum.	Dans un premier temps, vérifiez le volume pour les éléments branchés sur votre téléviseur (récepteur de diffusion numérique, DTV, DVD, récepteur de diffusion par câble, magnétoscope, etc.). Puis, réglez le volume du téléviseur en conséquence.						
L'image roule verticalement.	Vérifiez tous les branchements des câbles.						
La télévision fonctionne irrégulièrement.	Débranchez la télévision pendant 30 secondes puis essayez de nouveau.						
Le téléviseur ne s'allume pas.	Vérifiez que la prise électrique fonctionne correctement.						
Dysfonctionnement de la télécommande.	Remplacez les piles de la télécommande. Nettoyez la partie supérieure de la télécommande (fenêtre de transmission). Vérifiez les bornes de la batterie.						
Message "Vérifier signal câble."	Assurez-vous que le câble d'interface est solidement branché aux sources PC.						
Message "Mode non disponible".	Vérifiez la résolution maximale et la fréquence de l'adaptateur vidéo. Comparez ces valeurs aux données des modes.						
Problème d'écran en diffusion numérique.	Vérifiez la puissance du signal numérique et l'entrée de l'antenne.						
L'image est trop claire ou trop sombre.	Réglez la luminosité et le contraste. Utilisez la fonction de réglage fin.						
Des barres horizontales et clignotent, scintillent ou tremblent sur l'image.	Ajustez la fonction de réglage de base, puis réglez la fonction de réglage fin.						
Des barres verticales et clignotent, scintillent ou tremblent sur l'image.	Ajustez la fonction de réglage de base, puis réglez la fonction de réglage fin.						
L'écran est noir et l'Indicateur d'alimentation clignote.	A partir de votre ordinateur, vérifiez : l'alimentation, le câble signal. La télévision est en mode gestion d'énergie. Déplacez la souris de l'ordinateur ou appuyez sur n'importe quelle touche du clavier.						
Il est possible que l'image ne soit pas stable et qu'elle donne l'impression de vibrer lorsqu'un ordinateur est connecté à l'entrée PC.	Si le réglage est incorrect, utilisez le programme utilitaire de votre ordinateur pour modifier les paramètres d'affichage. ➤ Votre télévision prend en charge les fonctions d'affichage multiscan dans le domaine de fréquence suivant : <table border="1" data-bbox="444 1446 954 1568"> <tbody> <tr> <td>Fréquence horizontale (kHz)</td> <td>30~60</td> </tr> <tr> <td>Fréquence verticale (Hz)</td> <td>60~75</td> </tr> <tr> <td>Taux de rafraîchissement maxi (at 60 Hz)</td> <td>1920 x 1080</td> </tr> </tbody> </table>	Fréquence horizontale (kHz)	30~60	Fréquence verticale (Hz)	60~75	Taux de rafraîchissement maxi (at 60 Hz)	1920 x 1080
Fréquence horizontale (kHz)	30~60						
Fréquence verticale (Hz)	60~75						
Taux de rafraîchissement maxi (at 60 Hz)	1920 x 1080						
L'image n'est pas centrée sur l'écran.	Réglez la position horizontale et verticale. Ne réglez pas la position de l'écran en Signal Numérique.						
Si une image fixe est affichée pendant une longue période, des images résiduelles ou un flou peuvent apparaître.	Lorsque vous avez besoin de laisser votre moniteur inutilisé pendant une période assez longue, ajustez vos paramètres pour qu'il passe automatiquement en mode économie d'énergie ou qu'il active un écran de veille pour afficher une image qui bouge.						

L'écran TFT LCD utilise un affichage constitué de pixels secondaires 6.220.800 nécessitant une technologie sophistiquée.  
Cependant, il se peut qu'il y ait à l'écran quelques pixels lumineux ou noirs. Ces pixels n'ont aucun impact sur les performances de ce produit.

## Installation du support

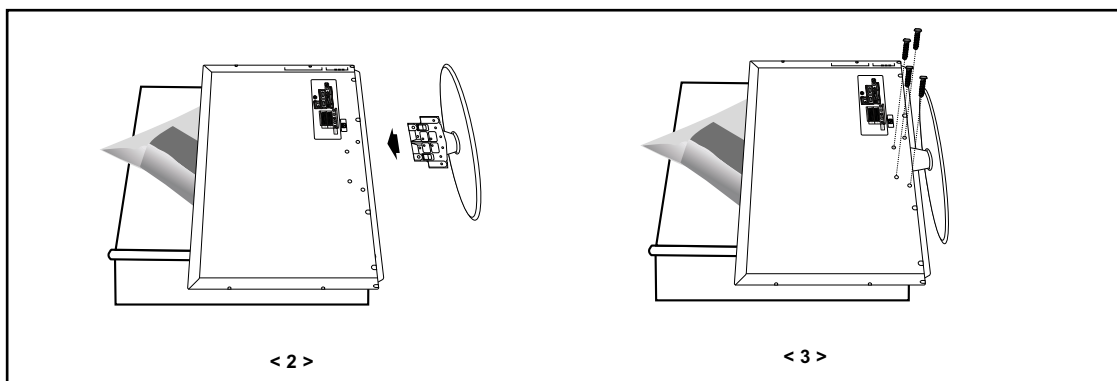

1. Placez la télévision face posée sur un chiffon doux ou un coussin sur une table.
2. Insérez le socle dans le trou situé sous le téléviseur.
3. Insérez la vis dans le trou indiqué et serrez-la.

## Démonter la base

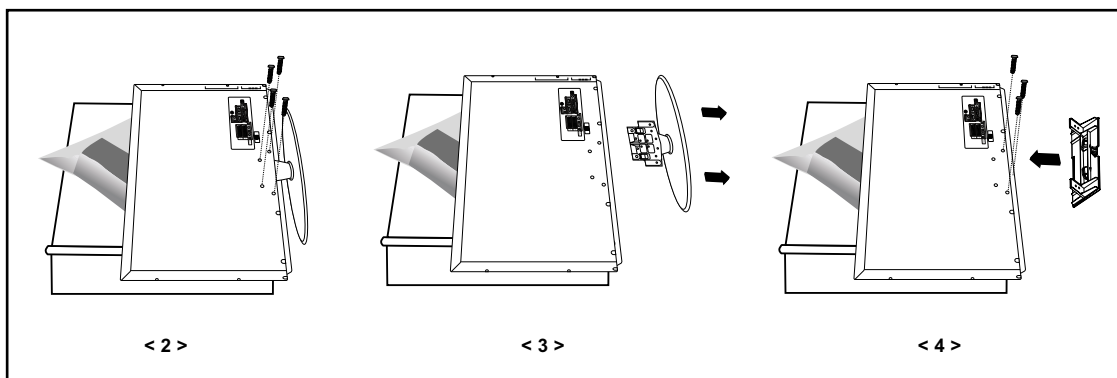

1. Placez la télévision face posée sur un chiffon doux ou un coussin sur une table.
2. Retirez les 4 vis à l'arrière de la télévision.
3. Vous pouvez ensuite séparer la base du téléviseur.
4. Fermez l'ouverture en utilisant un cache.

## Installer un kit de fixation mural

Reportez-vous au manuel d'installation correspondant à votre fixation murale.  
Ce TV accepte une interface de montage de 700 mm x 400 mm conforme à la norme VESA.

### Remarques concernant l'installation

1. Faites appel à un technicien pour installer la fixation murale.
2. Samsung Electronics ne saurait être tenu responsable de tout dommage sur le produit ni de toute blessure subie par vous ou par d'autres personnes si vous choisissez d'effectuer l'installation murale.
3. Ce produit doit être installé sur des murs en ciment. Le produit risque de glisser s'il est installé sur du plâtre ou du bois.

### Pièces (Panneau d'applique murale vendu séparément. Vérifiez auprès de votre revendeur.)

Utilisez uniquement les composants et accessoires livrés avec le panneau.

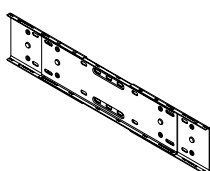

Fixation murale

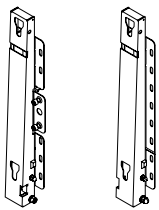

Gauche : 1 Droite : 1



Dispositif de fixation en plastique : 4



Vis ① 11 M4 X L20



Vis ② 11 M8 X L40



VisAncre : 11

Accessoires

### Comment installer la fixation pour montage mural

- 1 ① Insérez la vis imperdable et vissez-la dans le sens de la flèche. Fixez ensuite la fixation au mur.
- 2 ② Avant de percer le mur, vérifiez si la distance entre les deux coches d'enclenchement situées au dos du produit est correcte. Si elle est trop longue ou trop courte, desserrez les 4 vis de la fixation murale pour régler la distance.

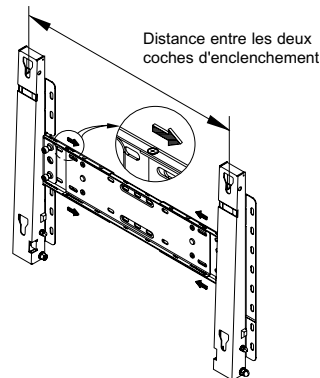
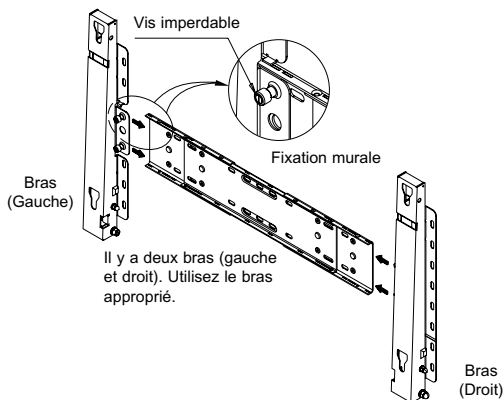

- 3 ③ Reportez-vous au schéma d'installation et marquez les trous à percer sur le mur. Utilisez la mèche de 5,0 mm pour percer des trous de plus de 35 mm. Fixez chaque ancrage dans le trou correspondant. Faites correspondre les trous des supports et des bras avec les trous de l'ancrage correspondant, puis insérez et serrez les 11 vis ④.

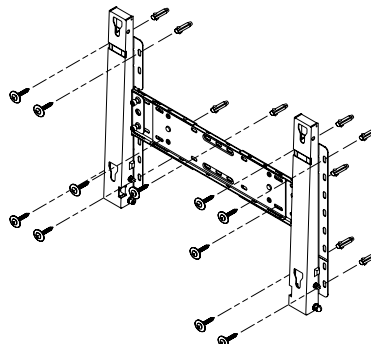

## Installer un kit de fixation mural

### Mise en place de l'écran de télévision sur la fixation du panneau d'applique murale

La forme du produit varie en fonction du modèle. (L'assemblage de la suspension en plastique et la vis sont identiques.)

2 ① Retirez les 4 vis à l'arrière du produit.

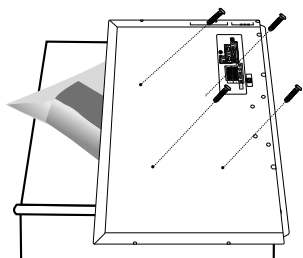

② Insérez la vis ② dans la suspension en plastique. (Voir la figure ci-dessous)

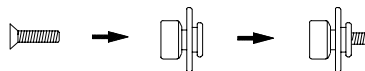

- Après avoir monté le produit sur la fixation murale, assurez-vous qu'il est correctement fixé aux suspensions en plastique droite et gauche.
- Lors de l'installation du produit sur son support, veillez à ne pas vous coincer les doigts dans les trous.
- Vérifiez que le support mural est solidement fixé au mur pour éviter tout risque de chute du produit.

③ Fixez les 4 vis indiquées à l'étape 2 (suspension en plastique + vis ②) dans les trous à l'arrière du produit.

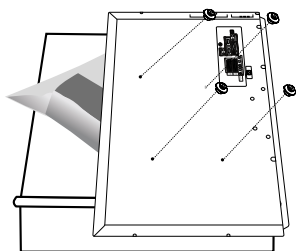

④ Retirez la goupille de sécurité (③) puis insérez les 4 supports du produit dans les trous correspondants sur la fixation (①). Placez ensuite le produit (②) en veillant à ce qu'il soit solidement attaché à la fixation. Veillez à réinsérer et à serrer la goupille de sécurité (③) pour fixer solidement le produit au support.

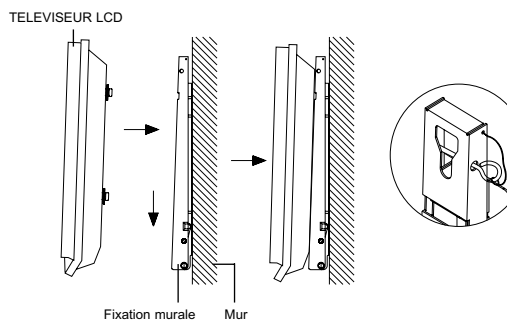

### Comment régler l'angle de montage

➤ Remarque : Réglez l'angle de la fixation à  $-2^\circ$  avant de la fixer au mur.

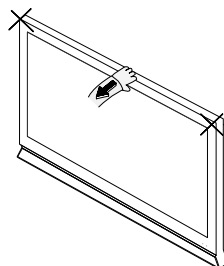
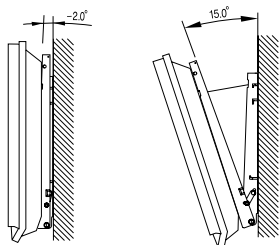

1. Installez le produit sur la fixation murale.
2. Tenez fermement la partie centrale supérieure du produit et tirez celui-ci dans la direction des flèches afin de régler l'angle.  
(Voir la figure de droite)
3. Vous pouvez régler l'angle dans une fourchette comprise entre  $-2^\circ$  et  $15^\circ$ .

Veillez à tenir la partie centrale supérieure et non le côté droit ou gauche du produit pour régler l'angle.

## Utilisation du verrouillage Kensington antivol

Le verrouillage Kensington est un dispositif utilisé pour fixer physiquement le système dans le cas d'une utilisation dans un endroit public. Le dispositif de verrouillage doit être acheté séparément. L'aspect et la méthode de verrouillage peuvent différer de l'illustration en fonction du fabricant. Reportez-vous au manuel fourni avec le verrouillage Kensington pour une utilisation correcte.

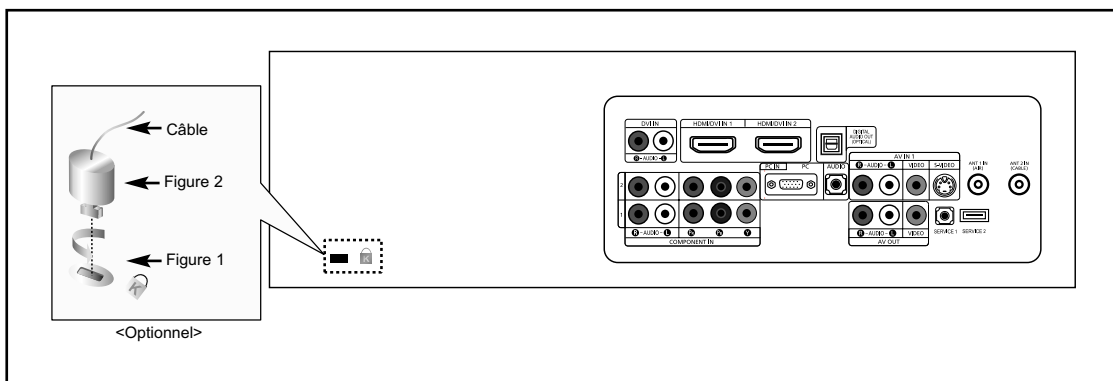

1. Insérez le dispositif de verrouillage dans la fente Kensington de la télévision LCD (Figure 1) et tournez-le dans le sens de verrouillage (Figure 2).
2. Branchez le câble du verrouillage Kensington.
3. Fixez le verrouillage Kensington sur un bureau ou tout autre objet lourd inamovible.

## Spécifications

Modèle	LN-S5797D
Taille de l'écran (diagonale)	57 inch
Alimentation	AC 110 V - 120 V, 60 Hz
Consommation Maximum	440 W
Résolution PC	1920 x 1080 @ 60 Hz
Son	
Sortie	15 W + 15 W
Dimensions(W X D X H)	
TV	54,1 x 15,0 x 38,4 inch 1374,0 x 381,0 x 975,0 mm
Avec support	54,1 x 5,3 x 35,3 inch 1374,0 x 135,0 x 897,0 mm
Poids	
Avec support	128,9 lbs (58,5 kg)
Considérations environnementales	
Température de fonctionnement	10 °C à 40 °C (50 °F à 104 °F)
Humidité au cours du fonctionnement	10% à 80%, sans condensation
Température de stockage	-20 °C à 45 °C (-4 °F à 113 °F)
Humidité du stockage	5% à 95%, sans condensation

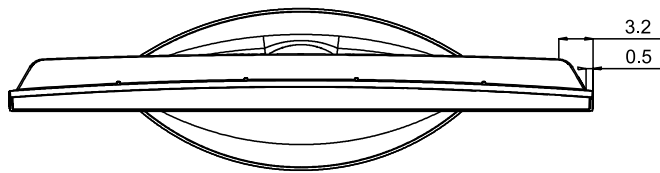

VUE DE DESSUS

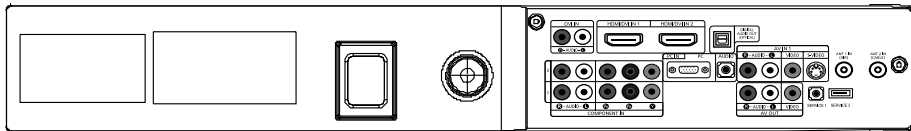

□ ■

DÉTAILS DU PANNEAU DE PRISES 3,25" H x 9,92" W À 12,98" UNE HAUTEUR DE

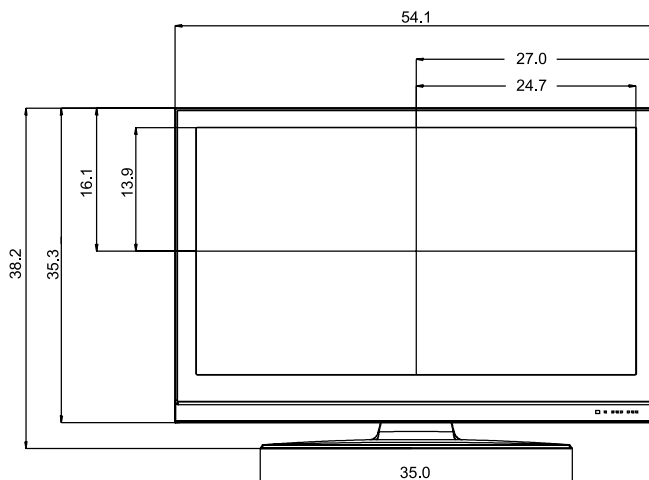

VUE AVANT



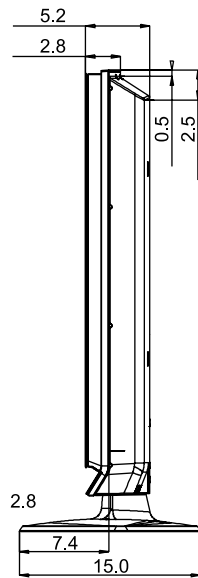

VUE LATÉRALE

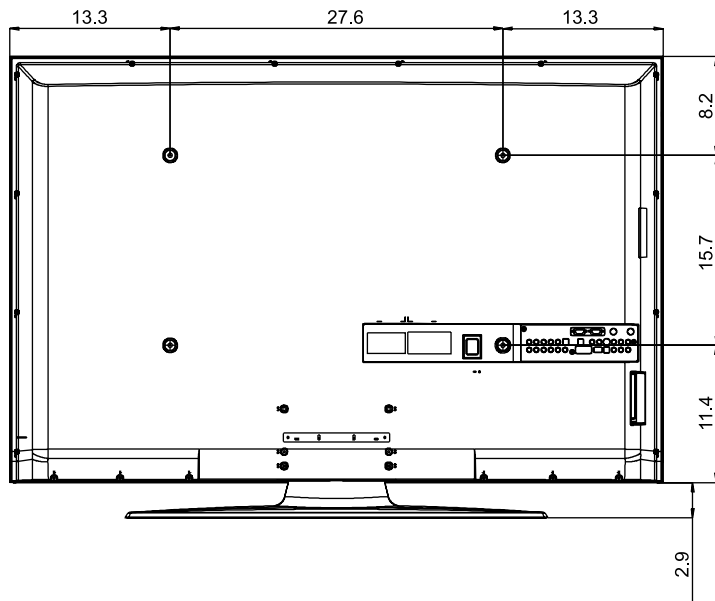

VUE ARRIÈRE

**REMARQUE :** Tous les dessins ne sont pas nécessairement des représentations à l'échelle. Certaines dimensions peuvent avoir été changées sans avis. Mesurez les dimensions de chaque unité avant de procéder à des travaux de menuiserie.

Nous n'assumons aucune responsabilité pour les erreurs typographiques ou d'impression.

© 2006 Samsung Electronics America, Inc.

*Cette page est laissée  
intentionnellement en blanc.*

# Contenido

## INFORMACIÓN GENERAL

■ Listado de características .....	3
■ Accesorios.....	3
■ Aspecto general del panel de control .....	4
■ Aspecto general del panel de conexiones.....	5
■ Mando a distancia.....	7
■ Instalación de las pilas en el mando a distancia .....	8

## CONEXIONES

■ Conexión de antenas de VHF y UHF .....	8
■ Conexión de TV por cable .....	9
■ Conexión de un reproductor de vídeo .....	10
■ Conexión de un reproductor de vídeo S-VHS .....	10
■ Conexión de una videocámara .....	11
■ Conexión de un reproductor de DVD .....	11
■ Conexión de un DVD o un Decodificador digital mediante DVI .....	12
■ Conexión a un DVD/receptor de TV digital a través de un HDMI .....	12
■ Conexión de un sistema de audio digital .....	13
■ Conexión de un amplificador/DVD para cine en casa .....	13
■ Conexión a un PC.....	14

## FUNCIONAMIENTO

■ Encendido o apagado del TV .....	15
■ Función Plug & Play.....	15
■ Visualización de los menús y presentaciones en pantalla .....	17
■ Exploración de los menús con el mapa de menús.....	18
■ Selección del idioma de los menús .....	19
■ Memorización de canales .....	20
■ Cambio de canales .....	22
■ Configuración del mando a distancia .....	23
■ Códigos del mando a distancia.....	25
■ Ajuste del reloj .....	28
■ Activación y desactivación del temporizador.....	30
■ Ajuste del temporizador de desconexión.....	31
■ Visualización de una fuente de señal externa .....	32
■ Asignación de nombres al modo de entrada externo.....	33

## CONTROL DE LOS CANALES

■ Selección de los canales favoritos .....	34
■ Visualización de las listas de canales .....	35
■ Adición y supresión de canales.....	36
■ Etiquetado de los canales .....	37
■ Sintonización fina de los canales analógicos - Analógico.....	38
■ Comprobación de la potencia de la señal digital - Digital .....	39
■ LNA (Low Noise Amplifier - Amplificador de ruido bajo).....	40

## CONTROL DE LA IMAGEN

■ Control de la imagen .....	41
■ Personalización de la configuración de la imagen .....	42
■ Changing the Picture Size .....	44
■ Uso de la función de mejora Color Weakness (Defect. de color) .....	45
■ Reducción digital del ruido .....	46
■ DNLe (motor digital de imágenes naturales) .....	47
■ Ajuste de la función Film Mode (Modo película) .....	48
■ Visualización de imagen sobre imagen .....	49
■ Cambio del tamaño de la imagen secundaria (PIP).....	50
■ Cambio de ubicación de la imagen secundaria (PIP) .....	51
■ Selección de una fuente de señal (aérea o cable) para PIP .....	52
■ Cambio del canal de la imagen secundaria (PIP) .....	53
■ Congelación de la imagen .....	54
■ Ajuste del modo Blue Screen (Pantalla Azul).....	55

## CONTROL DE SONIDO

■ Control del sonido.....	56
■ Personalización del sonido.....	57
■ Configuración de SRS TruSurround XT .....	58
■ Auto Volume (Volumen automático) .....	59
■ Elección de una pista sonora multicanal (MTS) - Digital .....	60
■ Elección de una pista sonora multicanal (MTS) - Analógico .....	61
■ Selección del silencio interno .....	62
■ Selección del sonido.....	63
■ Ajuste de la melodía de encendido/apagado .....	64

## FUNCIONES ESPECIALES

■ Ajuste de Function Help .....	65
■ Configuración del ahorro de energía.....	66
■ Nivel de transparencia de los menús .....	67
■ Uso del Modo del juego .....	68
■ Uso del V-Chip.....	69
■ Activación/desactivación de los controles de clasificación .....	70
■ Configuración de las restricciones mediante las "Guías patemas de TV".....	71
■ Cómo configurar las limitaciones utilizando "Clas. MPAA" .....	73
■ Notas importantes sobre el bloqueo de programas .....	74
■ Cómo configurar las limitaciones utilizando el sistema inglés canadiense .....	75
■ Cómo configurar las limitaciones utilizando el sistema francés canadiense .....	77
■ Uso de V-Chip con los canales digitales .....	79
■ Visualización de subtítulos (mensajes de texto en pantalla) - Analógico .....	81
■ Visualización de subtítulos (mensajes de texto en pantalla) - Digital .....	83
■ Ajuste del modo Blue Eye .....	85



Antes de usar el equipo lea este manual para evitar fallas y guarde para futuras referencias.

# Contenido

## PANTALLA DE PC

■ Uso del TV como pantalla de ordenador (PC) .....	86
■ Modos de visualización .....	86
■ Ajuste de la calidad de la imagen .....	87
■ Cambio de la posición de la imagen .....	88
■ Ajuste automático de la calidad y la posición de la imagen.....	89
■ Cambio del tamaño de imagen (modo PC).....	90
■ Visualización de la resolución actual.....	91
■ Inicialización de los ajustes de imagen .....	92

## APÉNDICE

■ Identificación de problemas.....	93
■ Instalación del soporte.....	94
■ Desconexión del soporte .....	94
■ Instalación del Kit de montaje en la pared .....	95
■ Uso del cierre antirrobo kensington .....	97
■ Especificaciones .....	97

Simbolo



Pulse



Nota

## Información General

### Listado de características

- Mando a distancia fácil de usar
- Visualización de los menús y presentaciones en pantalla
- Temporizador automático que enciende y apaga el televisor a la hora que se desee
- Valores de sonido e imagen ajustables y posibilidad de memorizar los ajustes favoritos
- Sintonización automática de hasta 181 canales.
- Filtro especial para reducir o eliminar los problemas de recepción
- Control de ajuste fino para conseguir la mejor imagen posible
- Decodificador de sonido multicanal integrado para escucha en estéreo o bilingüe
- Altavoces integrados de doble canal
- Temporizador de desconexión especial
- Funciones de imagen sobre imagen que permiten ver dos canales al mismo tiempo
- Televisor panorámico con tamaño de imagen ajustable
- Imágenes tan claras como en vivo proporcionadas por la tecnología DNLe
- Modo Color Weakness (Defect. de Color)
- Toma de entrada digital (HDMI/DV IN)
- Toma de salida de audio digital (ÓPTICO)
- Game mode (Modo juego)
- Menú para gestionar canales sencillo y práctico.

### Accesorios

Compruebe que las opciones siguientes se incluyen con su TV LCD.  
Si falta alguna opción, póngase en contacto con el proveedor.

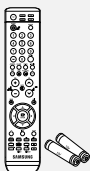

Mando A Distancia y Pilas (AAA x 2)  
(BN59-00553A)



Cable de alimentación  
(3903-000085)



Paño de limpieza  
(BN63-01798A)

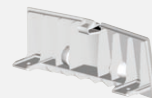

Cubierta inferior  
(BN63-01806A)



Cable RF  
(AA39-00039A)

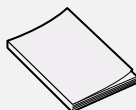

Manual de  
Instrucciones

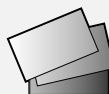

Tarjeta de garantía /  
Tarjetas de registro /  
Guía de seguridad  
(no esta disponible en todas las localidades)

## Aspecto general del panel de control

### Botones de la parte inferior derecha del panel

Los botones del panel inferior derecho controlan las funciones básicas del televisor, incluido el menú en pantalla. Para usar las funciones más avanzadas, debe usar el mando a distancia.

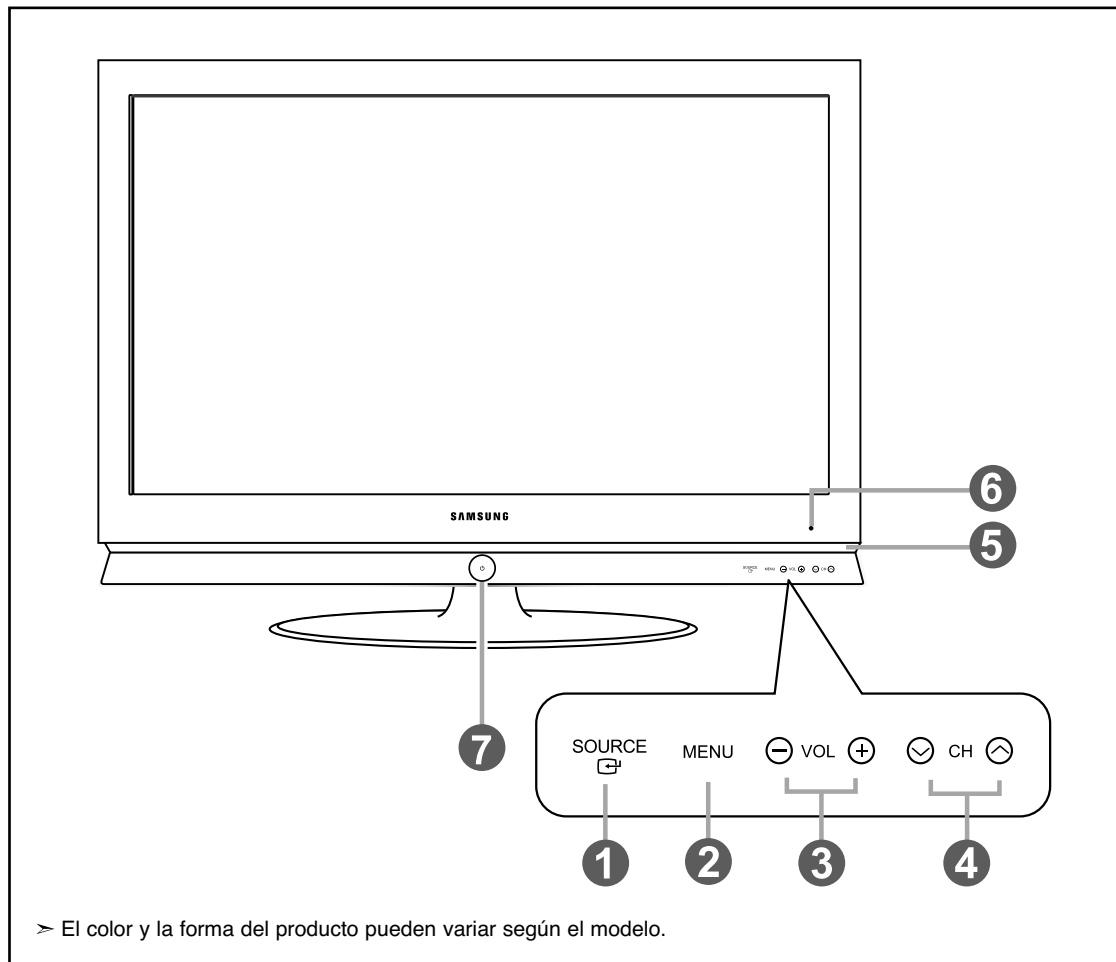

#### 1 SOURCE

Cambia entre todas las fuentes de entrada disponibles (TV, AV1, AV2, S-Video1, S-Video2, Componente1, Componente2, PC, HDMI1, HDMI2). En el menú de la pantalla, utilice este botón del mismo modo que el botón **ENTER**

#### 2 MENU

Pulse para ver en pantalla un menú con las características del TV.

#### 3 VOL

Pulse para aumentar o reducir el volumen. En el menú de la pantalla, utilice los botones VOL del mismo modo que los botones y del mando a distancia.

#### 4 CH

Pulse para cambiar de canal. En el menú de la pantalla, utilice estos botones CH del mismo modo que los botones y del mando a distancia.

#### 5 ALTAVOCES

#### 6 SENSOR DEL MANDO A DISTANCIA

Dirija el mando a distancia hacia este punto del TV.

#### 7

Pulse para encender o apagar el TV.

#### INDICADOR DE ALIMENTACIÓN

Parpadea y se apaga cuando se enciende el aparato y se ilumina en el modo en espera.

## Aspecto general del panel de conexiones

### Conectores del panel posterior

Se pueden usar para conectar componentes de A/V que estarán conectados permanentemente, como reproductores de vídeo o de DVD. Si precisa información sobre la conexión de equipos, consulte las páginas 8 a 14.

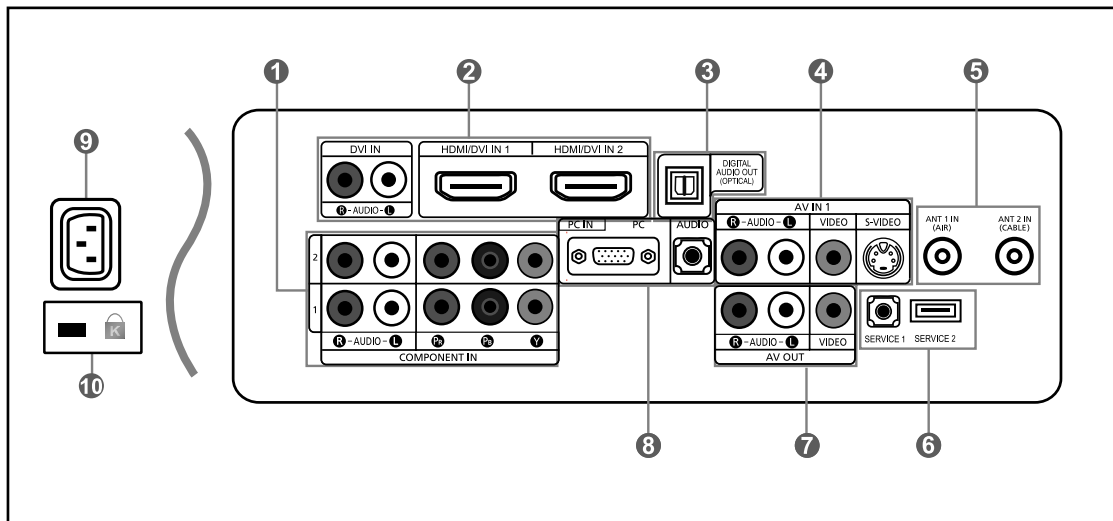

#### ❶ COMPONENT IN 1,2

Permite conectar el componente de vídeo/audio.

#### ❷ DVI IN, HDMI/DVI IN 1/2

Conéctela a la toma HDMI de un dispositivo que tenga salida HDMI. Use el terminal HDMI/DVI para conectar el DVI a un dispositivo externo. Debe usar el cable de DVI a HDMI o el adaptador de DVI-HDMI (DVI a HDMI) para la conexión y el terminal "R-AUDIO-L" de DVI-IN para la salida de sonido.

- El terminal HDMI/DVI IN no es compatible con el PC.

- No se necesita conexión de sonido alguna para una conexión de HDMI a HDMI.

La conexión del sonido sólo es necesaria con HDMI para DVI.

#### ❸ DIGITAL AUDIO OUT (OPTICAL)

Se conecta al componente de audio digital.

#### ❹ AV IN 1

Entradas de vídeo y audio para dispositivos externos, como una videocámara o un reproductor de vídeo.

##### S-VIDEO IN

Permite conectar la señal de S-Vídeo de una cámara o de un vídeo.

#### ❺ ANT 1 IN/ANT 2 IN

Efectuar una conexión con una antena o con un sistema de televisión por cable.

#### ❻ SERVICE 1/SERVICE 2

Conector solamente para servicio.

#### ❼ AV OUT

Conéctelo a la toma de la entrada de audio del amplificador/sistema de Cine en casa.

#### ❸ PC IN

Se conecta a la toma de salida de audio y vídeo del PC.

#### ❹ ENTRADA DE ALIMENTACIÓN

Conecte el cable de alimentación suministrado.

#### ❺ KENSINGTON LOCK

El bloqueo Kensington (opcional) es un dispositivo que se utiliza para fijar físicamente el sistema cuando se utiliza en un sitio público.

Si desea usar un dispositivo de bloqueo, póngase en contacto con el distribuidor donde adquirió el televisor.

➤ La ubicación del "Bloqueo Kensington" puede variar según el modelo.

### Tomas del panel lateral

Use las tomas del panel lateral izquierdo para conectar los componentes que se utilizan ocasionalmente, como una videocámara o un videojuego. (Consulte la página 11)

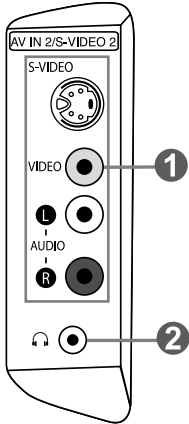

#### ❶ AV IN 2

Entradas de vídeo y audio para dispositivos externos.

#### S-VÍDEO 2

Entradas de vídeo para dispositivos externos con salida S-Video.

#### ❷ 🎧 TOMA DE AURICULARES

Efectuar una conexión de un conjunto de auriculares exteriores para la audición individual.



## Mando a distancia

Puede usar el mando a distancia desde una distancia máxima de alrededor de 7 metros desde el TV. Cuando utilice el mando a distancia, señale siempre directamente hacia el TV. También puede utilizar el mando a distancia para hacer funcionar el aparato de vídeo, el decodificador, el reproductor de DVD o el receptor de TV digital.

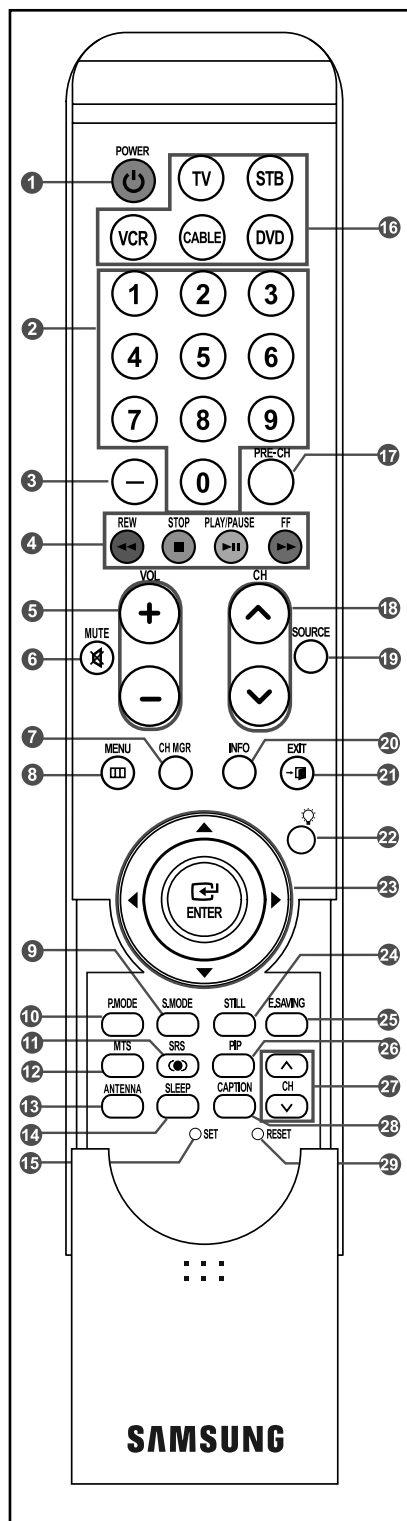

- 1 POWER** Enciende o apaga el TV.
- 2 Botones numéricos** Pulsar para cambiar el canal.
- 3** – Pulse este botón para seleccionar canales adicionales (digitales y analógicos) emitidos por la misma emisora. Por ejemplo, para seleccionar el canal "54-3" pulse "54", "-" y "3".
- 4 Funciones del vídeo/DVD**
  - Rebobinar
  - Detener
  - Reproducir/Pausa
  - Avance rápido
- 5 VOL / VOL**  Pulse para aumentar o reducir el volumen.
- 6 (MUTE)** Pulse para desactivar momentáneamente el sonido.
- 7 CH MGR** Muestra el "Gestor canales" en la pantalla.
- 8 MENU** Muestra el menú de pantalla principal.
- 9 S.MODE** Selección del modo de sonido.
- 10 P.MODE** Selección de efectos de imagen
- 11 SRS** Selecciona el modo SRS TruSurround XT.
- 12 MTS** Pulse para elegir estéreo, mono o programa de audio independiente (emisión SAP).
- 13 ANTENNA** Pulse este botón para seleccionar "AIRE" o "CABLE".
- 14 SLEEP** Pulse este botón para seleccionar un intervalo prefijado para la desconexión automática.
- 15 SET** Permite configurar el mando a distancia para controlar el televisor, el aparato de vídeo, el reproductor de DVD y el receptor de televisión digital o de cable.
- 16 TV, STB, DVD, CABLE, VCR** Púselo para controlar el televisor, el reproductor de DVD, el receptor de televisión digital o de cable o el aparato de vídeo.
- 17 PRE-CH** Sintoniza el canal anterior.
- 18 CH / CH**  Permiten cambiar de canal.
- 19 SOURCE** Pulse para visualizar todas las fuentes de vídeo.
- 20 INFO** Púselo para mostrar información en la pantalla del televisor.
- 21 EXIT** Pulse el botón para salir.
- 22** Cuando se pulsa este botón, una serie de botones del mando a distancia (por ejemplo, los botones de selección de otro dispositivo, de numéricos, de volumen canal, MUTE, MENU y EXIT) se encienden durante unos segundos y, a continuación, se apagan para ahorrar energía. Esta función es muy práctica cuando se usa el mando a distancia de noche o en la oscuridad.
- 23 ARRIBA / ABAJO / IZQUIERDA / DERECHA / ENTER**  Sirve para seleccionar los elementos del menú en pantalla y cambiar los valores del menú.
- 24 STILL** Pulse para detener la acción durante una escena concreta. Para reanudar la reproducción normal, vuelva a pulsarlo.
- 25 E.SAVING** Ajusta el brillo de la pantalla para ahorrar energía.
- 26 PIP** Imagen sobre imagen Encendido/Apagado
- 27 CH** Presenta secuencialmente los canales disponibles. (Estos botones sólo cambian los canales de la ventana PIP.)
- 28 CAPTION** Controla el decodificador de subtítulos.
- 29 RESET** Cuando no funcione el mando a distancia, cambie las baterías y pulse el botón RESET (Reiniciar) durante 2 o 3 segundos antes de poder utilizarlo.

## Instalación de las pilas en el mando a distancia

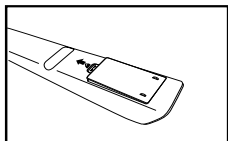
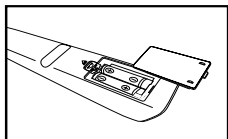
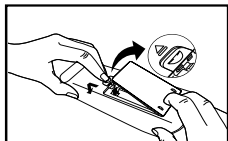

1. Levante la tapa de la parte posterior del mando a distancia, como se muestra en la ilustración.
2. Coloque dos pilas de tamaño AAA.
  - Compruebe que los extremos “+” y “-” de las pilas concuerdan con el diagrama del interior del compartimento.
3. Vuelva a colocar la tapa.
  - Si no va a usar el mando a distancia durante un largo período de tiempo, extraiga las pilas y guárdelas en un lugar fresco y seco. El mando se puede utilizar hasta una distancia de unos 7 metros del televisor.
  - (Con un uso normal del TV, las pilas duran alrededor de un año).
  - **Si el mando a distancia no funciona, haga estas comprobaciones:**
    1. ¿Está encendido el TV?
    2. ¿Están invertidos los polos positivo y negativo de la batería?
    3. ¿Se han agotado las baterías?
    4. ¿Ha habido un corte de luz o el cable está desconectado?
    5. ¿Hay cerca una luz fluorescente o un letrero de neón?

## Conexiones

### Conexión de antenas de VHF y UHF

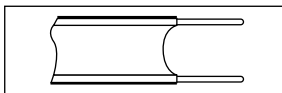

Si su antena tiene un conjunto de cables con este aspecto, consulte “Antenas de par de cables planos de 300 Ω” a continuación.

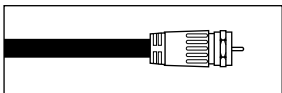

Si su antena tiene un conjunto de cables con este aspecto, consulte “Antenas de cable coaxial de 75 Ω”.

Si dispone de dos antenas, consulte “Antenas de VHF y UHF independientes”.

#### Antenas de par de cables planos de 300 Ω

Si utiliza una antena externa (de techo o de “orejas de conejo”) de par de cables planos de 300 Ω, siga las indicaciones siguientes.

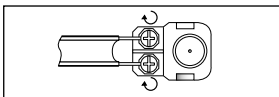

1. Coloque los conductores del par de cables bajo los tornillos del adaptador de 300-75 Ω (no incluido). Utilice un destornillador para apretar los tornillos.

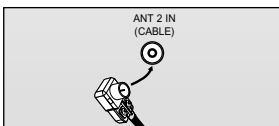

2. Conecte el adaptador en el terminal ANT 2 IN (CABLE) en la parte posterior del televisor

#### Antenas de cable coaxial de 75 Ω

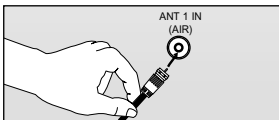

1. Conecte el cable de la antena en el terminal ANT 1 IN (AIR) de la parte inferior del panel posterior.

#### Antenas de VHF y UHF independientes

Si dispone de dos antenas independientes para el TV (una de VHF y otra de UHF), debe combinar ambas señales de la antena antes de conectarlas al TV. Este procedimiento precisa un adaptador-combinador especial (disponible en la mayoría de tiendas de electrónica).

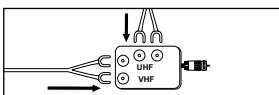

1. Conecte ambos cables de antena al combinador.

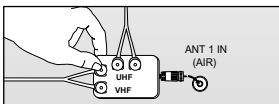

2. Conecte el combinador en el terminal ANT 1 IN (AIR) de la parte inferior del panel posterior.

## Conexión de TV por cable

Para conectar a un sistema de TV por cable, siga estas instrucciones.

### TV por cable sin decodificador

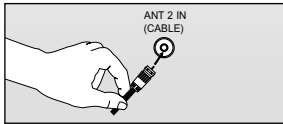

1. Conecte el cable de entrada en el terminal de la antena ANT 2 IN (CABLE) de la parte posterior del TV.
  - Dado que el TV está preparado para la televisión por cable, no se necesita un decodificador para ver canales de cable no codificados.

### Conexión al decodificador que decodifica todos los canales

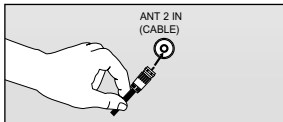
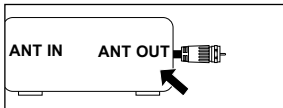

1. Busque el cable conectado al terminal ANT OUT del decodificador.
  - Este terminal puede estar indicado como "ANT OUT", "VHF OUT" o "OUT".
2. Conecte el otro extremo del cable en el terminal ANT 2 IN (CABLE) de la parte posterior del TV.

### Conexión a un decodificador que decodifica algunos canales

Si su decodificador sólo decodifica algunos canales (como los canales de pago), siga las instrucciones siguientes. Necesitará un divisor de dos vías, un conmutador de RF (A/B) y cuatro largos de cable RF. Estas opciones se encuentran en la mayoría de tiendas de electrónica).

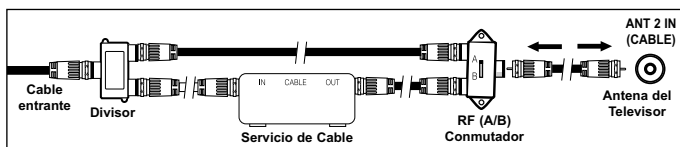
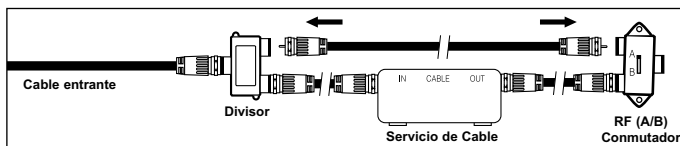
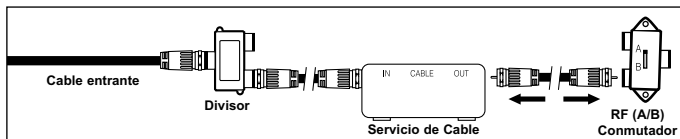
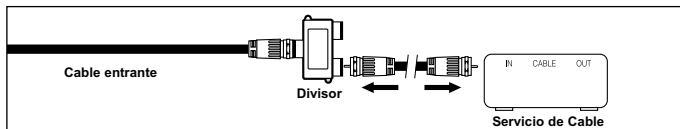
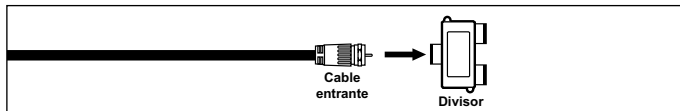
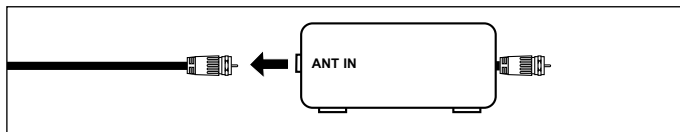

1. Busque y desconecte el cable que está conectado al terminal ANT IN (entrada de antena) del decodificador.
  - Este terminal puede estar indicado como "ANT IN", "VHF IN" o "IN".
2. Conecte este cable al divisor de dos vías.
3. Conecte el cable RF entre un terminal OUTPUT (salida) del divisor y el terminal IN (entrada) del decodificador.
4. Conecte el cable RF entre el terminal ANT OUT del decodificador y el terminal B.IN del conmutador RF (A/B).
5. Conecte otro cable RF entre el otro terminal OUT del divisor y el terminal A.IN del conmutador de RF (A/B).
6. Conecte el último cable RF entre el terminal OUT del conmutador RF (A/B) y el terminal ANT 2 IN (CABLE) en la parte posterior del televisor.

Una vez hecha esta conexión, coloque el conmutador A/B en la posición "A" para la visualización normal.

Coloque el conmutador A/B en la posición "B" para ver los canales codificados.

(Cuando sitúe el conmutador A/B en "B", deberá sintonizar el TV al canal de salida del decodificador, que normalmente es el canal 3 o 4).

## Conexión de un reproductor de vídeo

Estas instrucciones presuponen que ya ha conectado el TV a una antena o sistema de TV por cable (siguiendo las instrucciones de las páginas 8 a 9). Si aún no ha conectado el TV a una antena o un sistema de cable, sátese el paso 1.

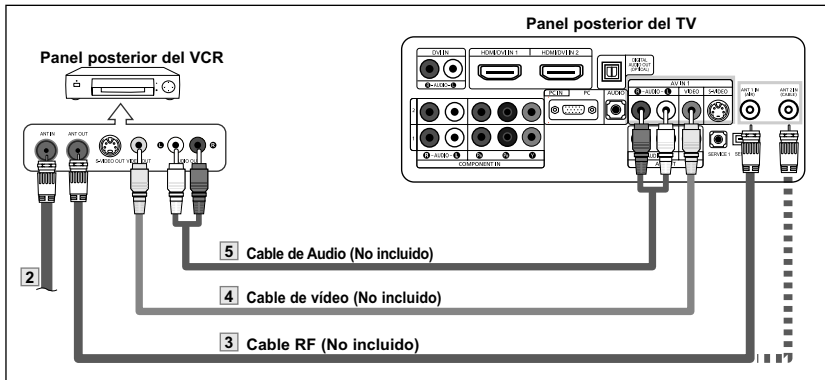
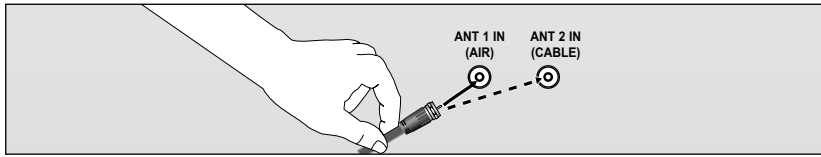

1. Desconecte el cable o la antena de la parte posterior del TV.
2. Conecte el cable o la antena en el terminal ANT IN de la parte posterior del reproductor de vídeo.
3. Conecte el cable RF entre el terminal ANT OUT (salida de antena) del reproductor de vídeo y el terminal ANT 1 IN (AIR) o ANT 2 IN (CABLE) del televisor.
4. Conecte un cable de vídeo entre la toma VIDEO OUT del reproductor de vídeo y la toma AV IN 1 [VIDEO] del televisor.
5. Conecte un juego de cables de audio entre los conectores AUDIO OUT del reproductor de vídeo y los conectores AV IN 1 [R-AUDIO-L] del TV.

➤ Si tiene un reproductor de vídeo "mono" (sin estéreo), use el conector Y (no suministrado) para conectar los conectores de entrada de audio izquierdo o derecho del TV. Si el vídeo es estéreo, tendrá que conectar dos cables.

Siga las instrucciones de "Visualización de una cinta de vídeo o de cámara de vídeo" para ver sus cintas.

- Cada dispositivo de fuente de entrada externa requiere una configuración distinta en el panel posterior.
- Cuando conecte un dispositivo externo, debe hacer coincidir los colores del terminal de conexión y del cable.

## Conexión de un reproductor de vídeo S-VHS

Este televisor Samsung se puede conectar a una señal S-Video procedente de un reproductor de vídeo S-VHS. (Esta conexión ofrece mejor calidad de imagen con relación a un reproductor de vídeo VHS normal).

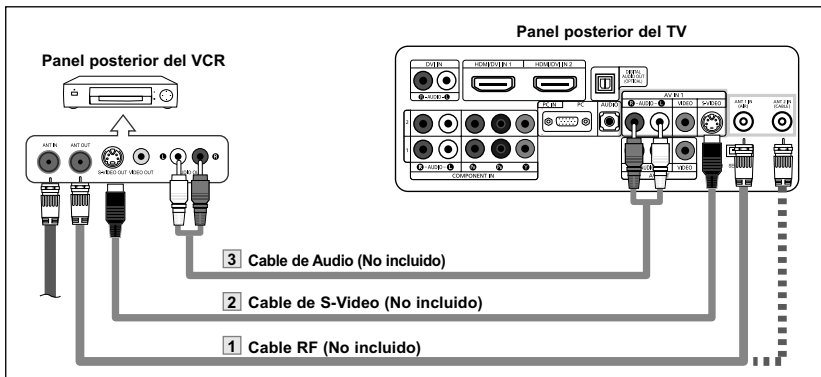

1. Para empezar, siga los pasos 1 a 3 del apartado anterior para conectar la antena o el sistema de cable al reproductor de VCR y al TV.
2. Conecte un cable de S-Video entre la toma de salida de S-Video del reproductor y la toma de entrada de S-Video del televisor.
3. Conecte un juego de cables de audio entre los conectores AUDIO OUT del reproductor de VCR y los conectores AV IN 1 [R-AUDIO-L] del TV.

Normalmente se incluye un cable S-Video con los reproductores de vídeo S-VHS.

(En caso contrario, consulte en la tienda de electrónica).

- Cada dispositivo de fuente de entrada externa requiere una configuración distinta en el panel posterior.
- Cuando conecte un dispositivo externo, debe hacer coincidir los colores del terminal de conexión y del cable.

## Conexión de una videocámara

Las tomas del panel lateral del televisor facilitan la conexión de la videocámara. Permiten ver las cintas de la videocámara sin utilizar un aparato de vídeo.

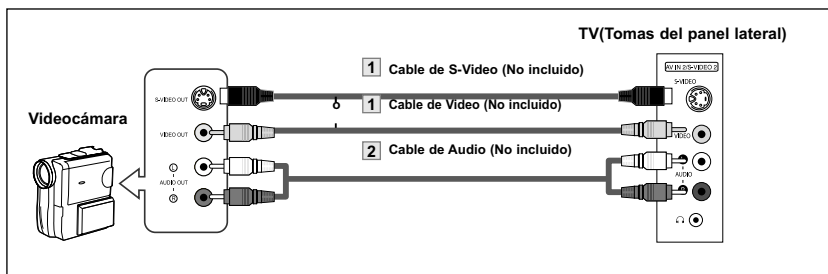

- Cada dispositivo de fuente de entrada externa requiere una configuración distinta en el panel posterior.
- Cuando conecte un dispositivo externo, debe hacer coincidir los colores del terminal de conexión y del cable.

1. Conecte un cable de audio entre las tomas AV IN 2 [VIDEO] (o S-VIDEO) del televisor y las tomas AUDIO OUT (Salida de audio) de la videocámara.
2. Conecte un cable de audio entre las tomas AV IN 2 [R-AUDIO-L] del televisor y las tomas AUDIO OUT (Salida de audio) de la videocámara.

## Conexión de un reproductor de DVD

Los conectores del panel posterior del TV facilitan la conexión de un reproductor de DVD al TV.

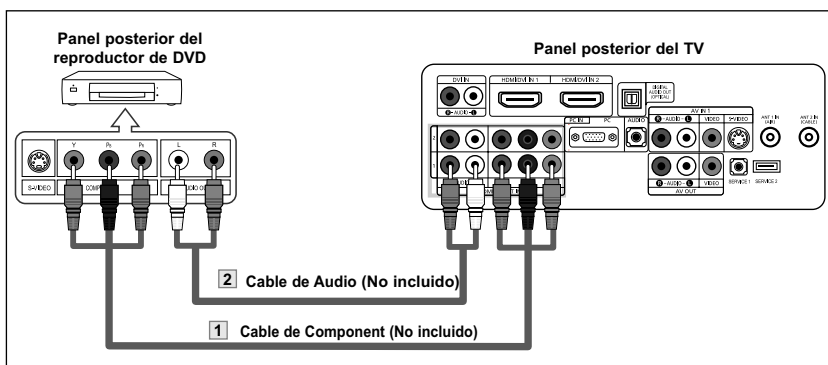

- El vídeo Componente separa el vídeo en Y(Luminancia (brillo)), el Pb (azul) y el Pr (rojo) para realzar la calidad del vídeo. Las conexiones de audio y de vídeo COMPONENT IN 1 deben coincidir. Por ejemplo, si se conecta el cable de vídeo a COMPONENT IN 1, conecte también el cable de audio a la misma entrada.
- Cada dispositivo de fuente de entrada externa requiere una configuración distinta en el panel posterior.
- Cuando conecte un dispositivo externo, debe hacer coincidir los colores del terminal de conexión y del cable.

1. Conecte un cable de componente entre las tomas COMPONENT IN 1 o 2 [Pr, Pb, Y] del televisor y las tomas COMPONENT [Y, Pb, Pr] del reproductor de DVD.
2. Conecte un cable de audio entre las tomas COMPONENT IN 1 o 2 [R-AUDIO-L] del televisor y las tomas AUDIO OUT del reproductor de DVD.

## Conexión de un DVD o un Decodificador digital mediante DVI

Solo es aplicable si hay un conector de salida de DVI en el dispositivo externo.

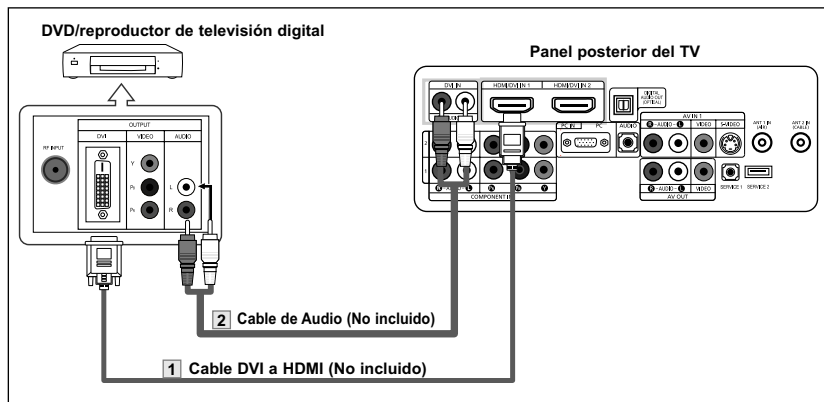

- Cada dispositivo de fuente de entrada externa requiere una configuración distinta en el panel posterior.
- Cuando conecte un dispositivo externo, debe hacer coincidir los colores del terminal de conexión y del cable.

1. Conecte un cable de DVI a HDMI o un adaptador de DVI-HDMI entre el conector de HDMI/DVI IN 1 o HDMI/DVI IN 2 del televisor y el conector de DVI del reproductor de DVD/reproductor de televisión digital.
2. Conecte un cable de audio entre la toma de entrada de DVI IN [R-AUDIO-L] del televisor y las tomas AUDIO OUT del reproductor de DVD/reproductor de televisión digital.

## Conexión a un DVD/receptor de TV digital a través de un HDMI

Solo es aplicable si hay un conector de salida de HDMI en el dispositivo externo.

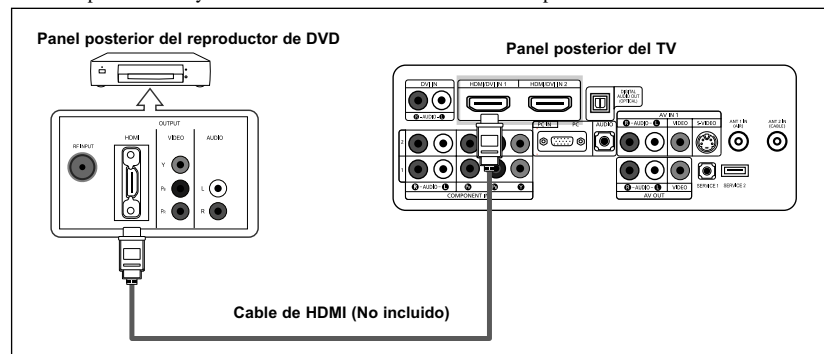

¿Qué es HDMI?

- HDMI, o interfaz multimedia de alta definición, es una interfaz de la siguiente generación que permite la transmisión de señales digitales de audio y de vídeo mediante un cable simple sin compresión.
  - La denominación "interfaz multimedia" es la más adecuada, especialmente porque permite varios canales de sonido digital. La diferencia entre los dispositivos HDMI y DVI es que el HDMI es más pequeño, tiene instalada la función de codificación HDCP (protección alta de la copia digital del ancho de banda) y es compatible con el sonido digital de varios canales.
- Cada dispositivo de fuente de entrada externa requiere una configuración distinta en el panel posterior.
  - Cuando conecte un dispositivo externo, debe hacer coincidir los colores del terminal de conexión y del cable.

1. Conecte un cable de HDMI entre el conector de HDMI/DVI IN 1 o HDMI/DVI IN 2 del televisor y el conector HDMI del reproductor de DVD/ reproductor de televisión digital.

## Conexión de un sistema de audio digital

Las tomas del panel posterior del televisor facilitan la conexión de un sistema de audio digital al televisor.

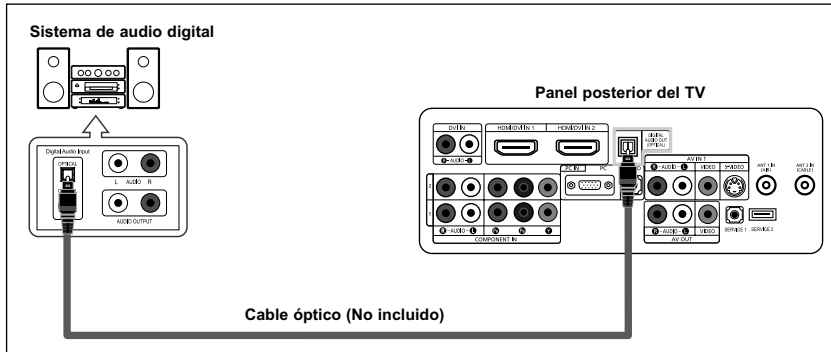

1. Conecte un cable óptico entre las tomas DIGITAL AUDIO OUT (OPTICAL) (Salida de audio digital, óptica) del televisor y las tomas Digital Audio Input (Entrada de audio digital) del sistema de audio digital.

Cuando un sistema de audio digital se conecta a la terminal "DIGITAL AUDIO OUT (OPTICAL)" terminal: Reduzca la ganancia (volumen) del TV, y ajuste el volumen con el control del amplificador.

- Cada dispositivo de fuente de entrada externa requiere una configuración distinta en el panel posterior.
- Cuando conecte un dispositivo externo, debe hacer coincidir los colores del terminal de conexión y del cable.
- La emisión en 5.1 canales es posible si está conectado a un dispositivo externo que admita 5.1 canales.

## Conexión de un amplificador/DVD para cine en casa

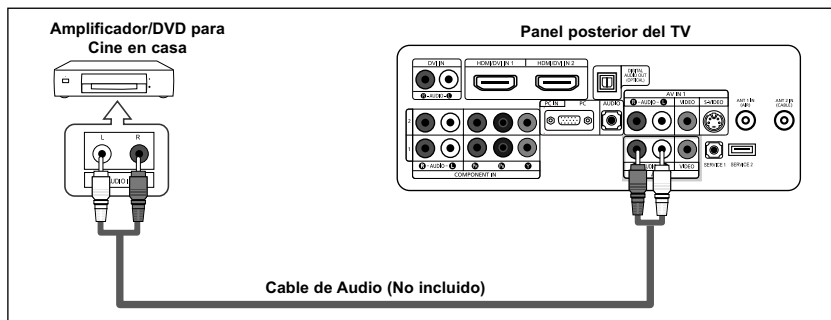

1. Conecte un cable de audio entre las tomas AUDIO OUT [R-AUDIO-L] del televisor y las tomas AUDIO IN [R-AUDIO-L] del amplificador/DVD para cine en casa.

Cuando un amplificador de audio se conecta a los terminales "AV OUT [L-AUDIO-R]": Reduzca la ganancia (volumen) del TV, y ajuste el volumen con el control del amplificador.

- Cada dispositivo de fuente de entrada externa requiere una configuración distinta en el panel posterior.
- Cuando conecte un dispositivo externo, debe hacer coincidir los colores del terminal de conexión y del cable.

## Conexión a un PC

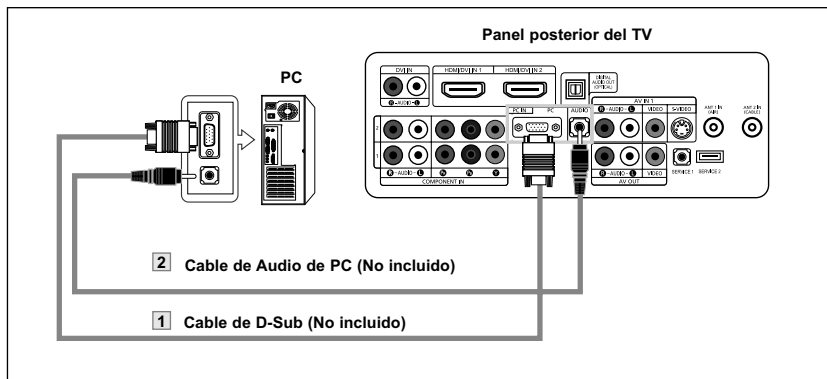

1. Conecte un cable de PC vídeo (D-Sub) entre el conector PC IN [PC] del televisor y el conector de salida de PC del ordenador.
2. Conecte un cable de audio de PC entre PC IN [AUDIO] del televisor y la salida de audio de la tarjeta de sonido del ordenador.

- Cada dispositivo de fuente de entrada externa requiere una configuración distinta en el panel posterior.
- Cuando conecte un dispositivo externo, debe hacer coincidir los colores del terminal de conexión y del cable.
- **Las tomas HDMI/DVI no admiten la conexión del PC.**

	Altavoz interno			Salida de audio (Optical, L/R Out)		
	RF	AV, S-Vídeo	Componente, PC y HDMI	RF	AV, S-Vídeo	Componente, PC y HDMI
<b>Silencio interno desactivado</b>	Salida de altavoces	Salida de altavoces	Salida de altavoces	Salida del sonido	Salida del sonido	Salida del sonido
<b>Silencio interno activado</b>	Silencio	Silencio	Silencio	Salida del sonido	Salida del sonido	Salida del sonido
<b>Sin señal del vídeo</b>	Silencio	Silencio	Silencio	Silencio	Silencio	Silencio



- Cuando "Silenc. Int" se ajusta en "Enc.", los únicos menús de sonido que se pueden ajustar son "Opc. Multi-track" y "Salida Digital".

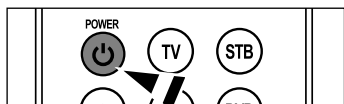

## Funcionamiento

### Encendido o apagado del TV





Pulse el botón **POWER**  del mando a distancia.  
También puede usar el botón **POWER**  del panel delantero.



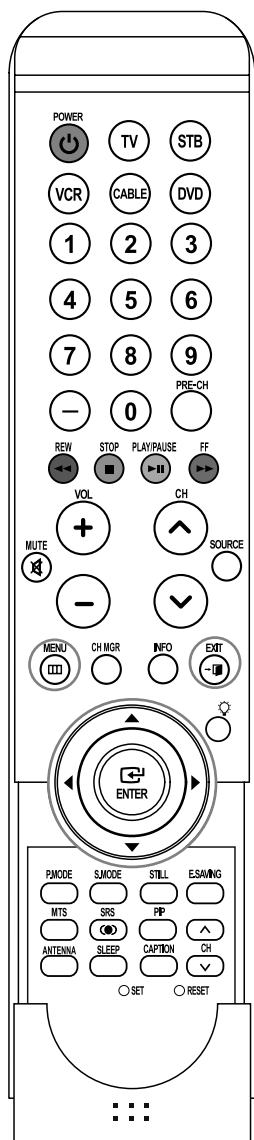

### Función Plug & Play

Cuando se enciende el televisor por primera vez, se configuran seguidos y automáticamente dos ajustes básicos del usuario.





**1** Pulse el botón **POWER**  en el mando a distancia.  
Aparece el mensaje "Menu language, Channels and Time will be set."  
Pulse el botón **ENTER**  y aparecerá automáticamente el menú "Select the language of the OSD".



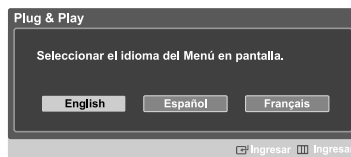



**2** Pulse el botón **ENTER**  para introducir el idioma. Pulse los botones  o  para seleccionar el idioma; pulse después el botón **ENTER** . Aparece automáticamente el menú "Seleccionar las antenas que desea memorizar".

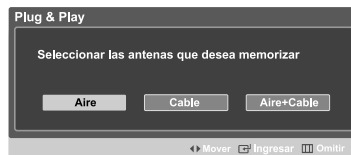



**3** Pulse los botones  o  para memorizar los canales de la conexión seleccionada. Pulse el botón **ENTER**  para seleccionar "Iniciar".

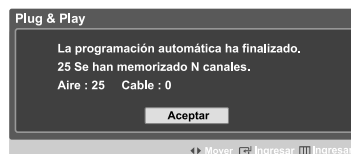
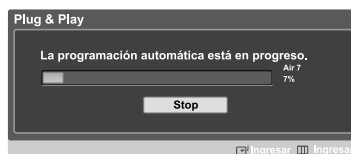

- > Si la antena está conectada a ANT 2 (CABLE), seleccione "Cable"; si está conectada a ANT 1 (AIR), seleccione "Aire".
- > Si ANT 1 (AIR) y ANT 2 (CABLE) están conectadas, seleccione "Aire + Cable".
- > En el modo de cable, puede seleccionar el origen de señal correcto entre STD, HRC e IRC pulsando los botones  o ; a continuación, pulse el botón **ENTER** . Póngase en contacto con su proveedor de cable para saber el tipo de sistema de cable existente en su zona.

**4** El televisor empezará a memorizar todos los canales disponibles. Una vez guardados todos los canales disponibles, volverá a aparecer el menú Prog. Auto. Pulse el botón **ENTER**  cuando se complete la memorización de canales. Aparece automáticamente el menú "Seleccionar el modo de reloj".



- > Para detener la búsqueda antes de que termine, pulse el botón **ENTER**  con la opción Detener seleccionada.

Continúa...

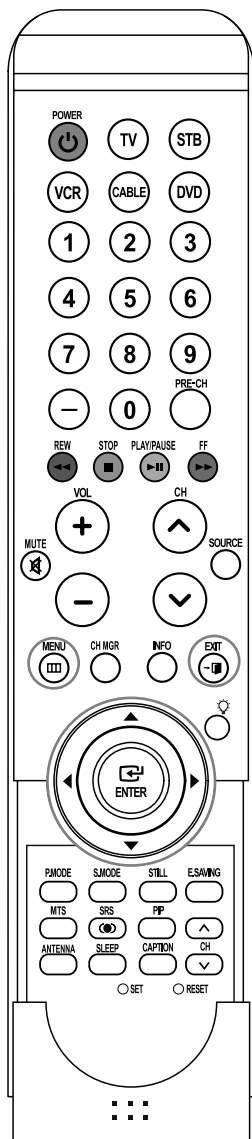

5 Pulse el botón **ENTER**.  
 Pulse los botones ◀ o ▶ para seleccionar "Manual" o "Auto" después, pulse el botón **ENTER**.  
 Activa o desactiva la función Daylight Saving Time (Horario de verano).

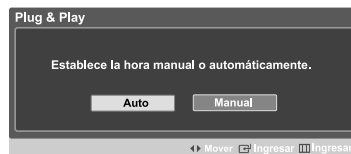

6 Pulse el botón **ENTER**.  
 Pulse los botones ◀ o ▶ para seleccionar "Encendido" o "Apagado" después, pulse el botón **ENTER**.  
 Aparece automáticamente el menú "Seleccione la zona horaria en la que se encuentra."

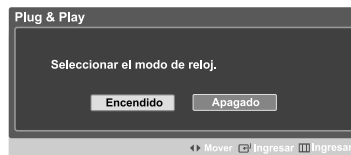

7 Pulse los botones ▲ o ▼ para resaltar la zona horaria del área local (y para mover la selección a la zona horaria apropiada en el mapa de Estados Unidos).  
 Pulse el botón **ENTER**. Si ha recibido una señal digital, se ajustará la hora automáticamente. En caso negativo, consulte la página 28 para ajustar el reloj.



8 Aparece el mensaje "Disfrutar su visión."  
 Cuando termine, pulse el botón **ENTER**.



- La configuración básica Plug & Play sólo está disponible cuando se enciende el televisor por primera vez. Si la configuración se cancela antes de que haya finalizado el proceso, debe configurar las funciones manualmente a través de los menú de visualización en pantalla (OSD).
- Para la configuración de Idioma, consulte la página 19.
- Para la configuración de Hora, consulte la página 30.
- Para la configuración de Prog. Auto, consulte la página 20.

## Visualización de los menús y presentaciones en pantalla

El sistema de menú en pantalla permite controlar los ajustes del televisor. Al sistema de menú en pantalla se accede pulsando el botón MENU del mando a distancia. Una vez que aparezca el menú en pantalla, utilice los botones ▲/▼/◀/▶/ENTER del mando a distancia para seleccionar las opciones de menú y realizar los ajustes. También puede ver el sistema de menú en pantalla y realizar algunos ajustes mediante los botones del panel lateral del televisor.

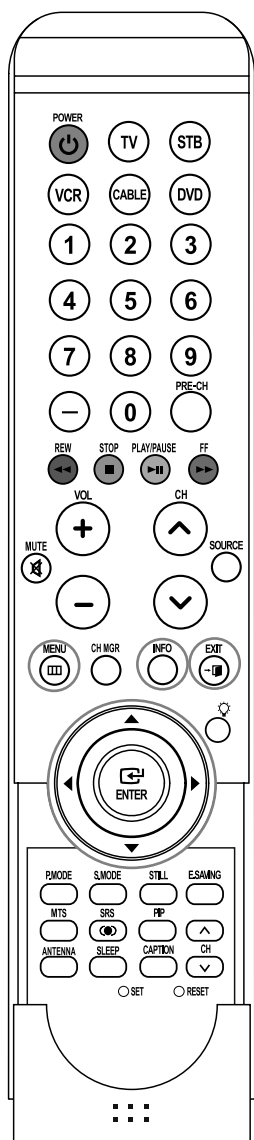

### Visualización de los menús

- 1 Pulse el botón **MENU**. El menú principal aparece en la parte inferior de la pantalla. Existen seis grupos de menús: "Entrada", "Imagen", "Sonido", "Canal", "Configuración", "PIP" y "Mapa de menús".

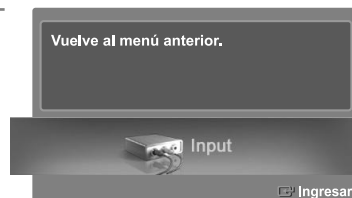

- 2 Pulse los botones ◀ o ▶, a continuación pulse el botón **ENTER** para seleccionar el elemento deseado del menú. Pulse los botones ▲/▼/◀/▶/ENTER para ver, cambiar o usar las opciones seleccionadas. Seleccione "Regresar" pulsando los botones ▲ o ▼ y, a continuación, pulse el botón **ENTER** para volver al menú anterior. Pulse el botón **EXIT** para salir.



### Visualización de la pantalla

Pulse el botón **INFO** en el mando a distancia. El televisor muestra el canal actual, el estado de algunos ajustes de imagen y sonido y la hora actual.

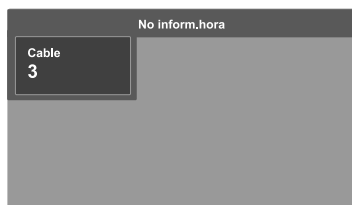

## Exploración de los menús con el mapa de menús

Mediante la opción Menu Map (Mapa de menús) del menú principal se puede seleccionar una función rápidamente.

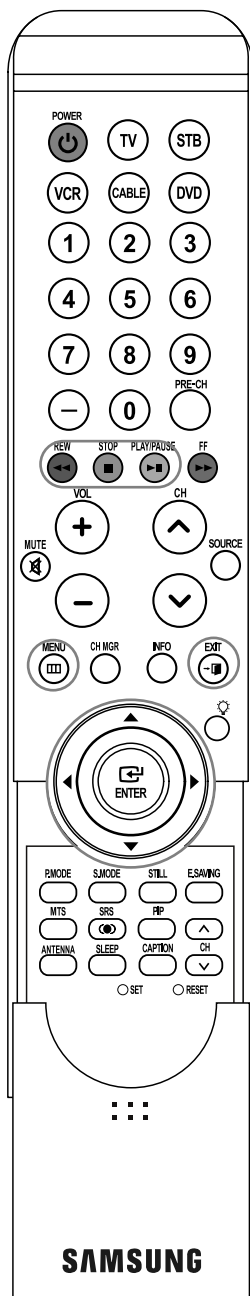

**1** Pulse el botón **MENU**.  
El menú principal aparece en la parte inferior de la pantalla.

**2** Pulse los botones ◀ o ▶ para seleccionar "Mapa de menús" y pulse el botón **ENTER**. Aparece el mapa de menús.

**3** Pulse los botones ▲/▼/◀/▶ para seleccionar un menú y, a continuación, pulse el botón **ENTER**. Aparece el menú seleccionado.

**4** Pulse los botones ▲/▼/◀/▶/ENTER para ver, cambiar o usar las opciones seleccionadas.

- Botón rojo: muestra los menús por orden alfabético.
- Botón amarillo: permite ir a la página siguiente.
- Botón verde: permite ir a la página anterior.
- Botón ENTER: se accede al menú seleccionado.

Pulse el botón **EXIT** para salir.

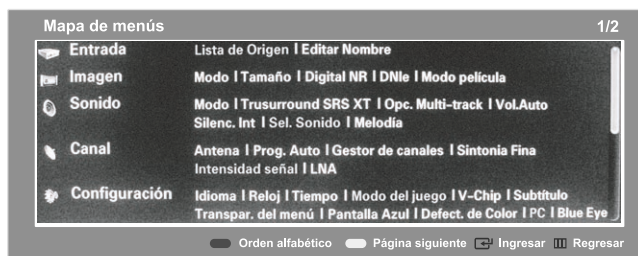

## Selección del idioma de los menús

Cuando el televisor se utiliza por primera vez, debe seleccionar el idioma en el que desea que aparezcan los menús y las indicaciones.

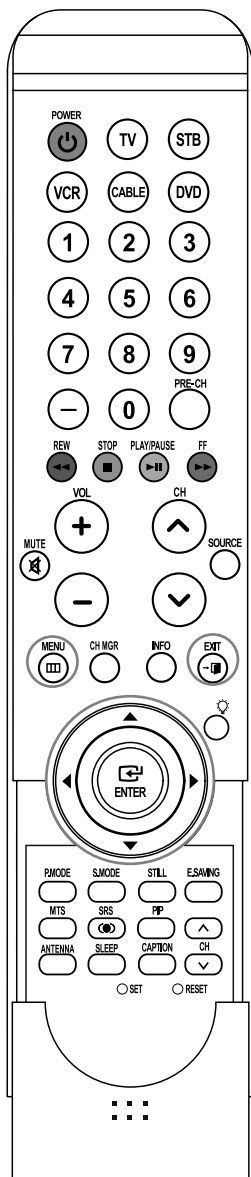

- 1 Pulse el botón **MENU**.  
Pulse los botones ◀ o ▶ para seleccionar "Configuración", y después pulse el botón **ENTER**



- 2 Pulse los botones ▲ o ▼ para seleccionar "Idioma" y, a continuación, pulse el botón **ENTER** .



- 3 Pulse los botones ▲ o ▼ para seleccionar "English", "Español" o "Français" y pulse el botón **ENTER** .  
Seleccione "Regresar" pulsando los botones ▲ o ▼ y, a continuación, pulse el botón **ENTER** para volver al menú anterior.  
Pulse el botón **EXIT** para salir.



## Memorización de canales

El TV puede memorizar y almacenar todos los canales disponibles, tanto "aéreos" (antena) como de cable.

Una vez memorizados los canales disponibles, use los botones CH ^ y CH v para explorarlos.

De este modo, no es necesario introducir dígitos para cambiar los canales. La memorización de canales implica tres pasos: selección de una fuente de emisión, memorización de los canales (automática).

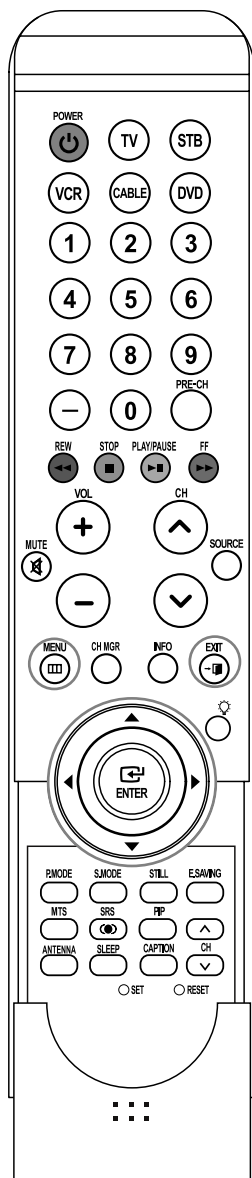

### Selección del origen de la señal de vídeo

Antes de memorizar los canales disponibles, es preciso indicar el tipo de origen de la señal conectada al televisor (es decir, antena o sistema de cable).

- 1 Pulse el botón **MENU**.  
Pulse los botones ◀ ▶ para seleccionar "Canal" y, a continuación, pulse el botón **ENTER**.



- 2 Pulse los botones ▲ ▼ para seleccionar "Antena" y, a continuación, pulse el botón **ENTER**.  
Pulse los botones ▲ ▼ para seleccionar "Aire" o "Cable" y, a continuación, pulse el botón **ENTER**.



- 3 Pulse los botones ▲ ▼ para seleccionar "Prog. Auto" y, a continuación, pulse el botón **ENTER**.



Continúa...

4 Pulse los botones ◀ ○ ▶ para seleccionar la conexión de la antena y, a continuación, pulse el botón **ENTER** .

- Aire : Señal de antena "Aire"  
Cable : Señal de antena por "Cable"  
Aire+Cable : Señales de antena "Aire" y por "Cable"

Al seleccionar el sistema de TV de cable:

Pulse el botón **ENTER**  para iniciar el programa automático.



De forma predeterminada, el sistema de televisión por cable está establecido en "STD".

Si desea seleccionar otro tipo de sistema de cable, pulse los botones

◀ ○ ▶ para seleccionar las opciones "STD", "HRC" o "IRC".

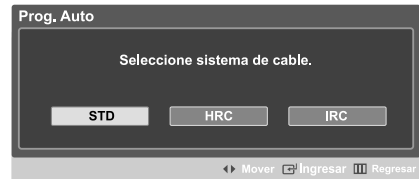
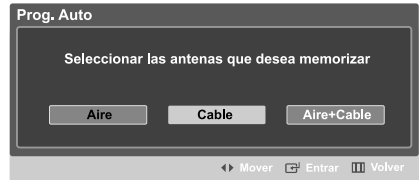
- STD, HRC e IRC identifican los distintos tipos de sistemas de TV por cable. Póngase en contacto con su proveedor de cable para saber el tipo de sistema de cable existente en su zona. En este momento ya se ha seleccionado el origen de la señal.



5 Pulse **ENTER**  para iniciar el programa automático. El televisor empieza a memorizar todas las emisoras disponibles. Pulse el botón **ENTER**  en cualquier momento para interrumpir el proceso de memorización.

Seleccione "Regresar" pulsando los botones

▲ ○ ▼ y, a continuación, pulse el botón **ENTER**  para volver al menú anterior.

Pulse el botón **EXIT** para salir.

- El TV debe estar conectado a una antena o cable para recibir señales de la TV digital. Aunque se haya eliminado un canal de la memoria, siempre se puede sintonizar dicho canal directamente mediante los botones numéricos del mando a distancia.
- Cuando se conecta un cable digital al receptor de televisión digital, la memorización de los canales se completa en el descodificador. Para ver el receptor de televisión digital en el televisor, seleccione la toma de entrada a la que está conectado el receptor con el botón **SOURCE** del mando a distancia. (Consulte la página 32.)

➤ Todos los canales analógicos y digitales disponibles se almacenan automáticamente en la memoria.

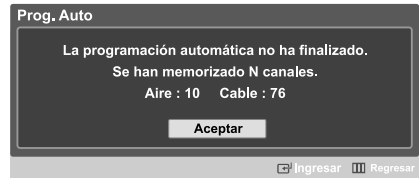
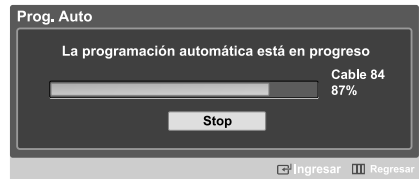

## Cambio de canales

---

### Utilización de los botones de canal

---

Para cambiar los canales pulse los botones CH  $\wedge$  o CH  $\vee$ .

Al pulsar los botones CH  $\wedge$  o CH  $\vee$ , el televisor cambia los canales en secuencia.

Verá todos los canales que ha memorizado el TV.

(Debe haber un mínimo de tres canales memorizados.)

No verá los canales borrados o no memorizados.

### Utilización de los botones numéricos

---

Utilice los botones numéricos para cambiar rápidamente de canal.

Utilice los botones numéricos para ir directamente a un canal. Por ejemplo, para seleccionar el canal 27 pulse "2" y "7".

El televisor cambiará de canal cuando pulse el segundo número.

### Uso del botón "-"

---

El botón "-" se utiliza para seleccionar emisoras que emitan con señal digital y analógica.

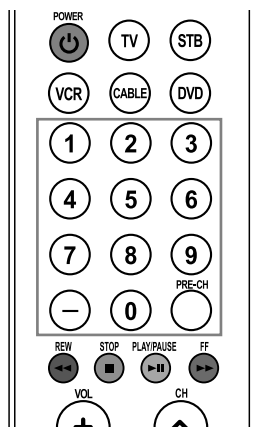

Por ejemplo, para seleccionar el canal 7-1 (digital), pulse "7", "-" y "1".



- *HD indica que el televisor está recibiendo una señal digital de alta definición. SD indica que el televisor está recibiendo una señal analógica de definición estándar.*

### Utilización del canal anterior

---

Pulse el botón **PRE-CH**.

El televisor cambia al último canal que se estaba viendo.



## Configuración del mando a distancia

Una vez configurado correctamente, el mando a distancia puede funcionar en cinco modos diferentes: TV, VCR (vídeo), Cable (Decodificador), DVD o Set- Top Box (receptor TV digital). Pulsando el botón correspondiente del mando a distancia podrá cambiar de un modo a otro y controlar cualquiera de estos equipos.

➤ El mando a distancia quizá no sea compatible con todos los reproductores de DVD, vídeos, decodificadores y receptores de TV digital.

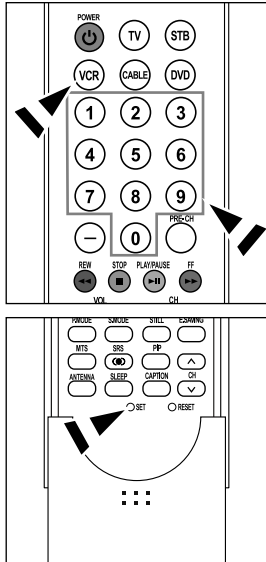

### Configuración del mando a distancia para controlar el vídeo

1. Apague el vídeo.
  2. Pulse el botón **VCR** del mando a distancia del televisor.
  3. Pulse el botón **SET** del mando a distancia del televisor.
  4. Mediante los botones de número del mando a distancia, introduzca los tres dígitos del código del vídeo correspondientes a la marca de su vídeo, que aparece en la lista de la página 25 de este manual. Asegúrese de introducir los tres dígitos del código, incluso aunque el primero sea un "0". (Si aparece más de un código, inténtelo con el primero.)
  5. Pulse el botón **POWER**  $\phi$  del mando a distancia.
- El vídeo debería encenderse si el mando está correctamente configurado.

Si el vídeo no se enciende, repita los pasos 2, 3 y 4 pero pruebe con otro de los códigos indicados para la marca de su vídeo. Si no aparece ningún otro código, pruebe con todos los códigos de vídeo, desde el 000 hasta el 080.

Nota sobre el uso de los modos del mando a distancia: vídeo

Cuando el mando a distancia esté en el modo "VCR", los botones de volumen seguirán controlando el volumen del televisor.

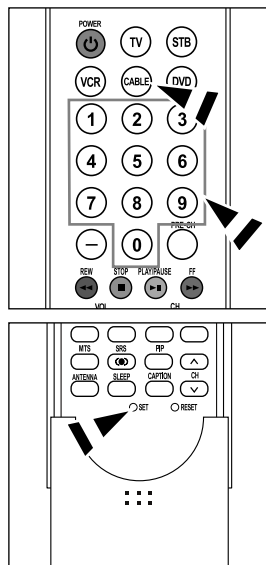

### Configuración del mando a distancia para controlar el decodificador de cable

1. Apague el decodificador del cable.
  2. Pulse el botón **CABLE** del mando a distancia del televisor.
  3. Pulse el botón **SET** del mando a distancia del televisor.
  4. Mediante los botones de número del mando a distancia, introduzca los tres dígitos del código de decodificador de cable correspondientes a la marca de su decodificador, que aparece en la lista de la página 26 de este manual. Asegúrese de introducir los tres dígitos del código, incluso aunque el primer dígito sea un "0". (Si aparece más de un código, inténtelo con el primero.)
  5. Pulse el botón **POWER**  $\phi$  del mando a distancia.
- El decodificador de cable debería encenderse si el mando está correctamente configurado.

Si el decodificador no se enciende, repita los pasos 2, 3 y 4 pero pruebe con otro de los códigos indicados para la marca de su decodificador. Si no aparece ningún otro código, pruebe con todos los códigos, desde el 000 al 046.

Nota sobre el uso de los modos del mando a distancia: decodificador de cable

Cuando el mando a distancia esté en el modo "CABLE", los botones de volumen seguirán controlando el volumen del televisor.

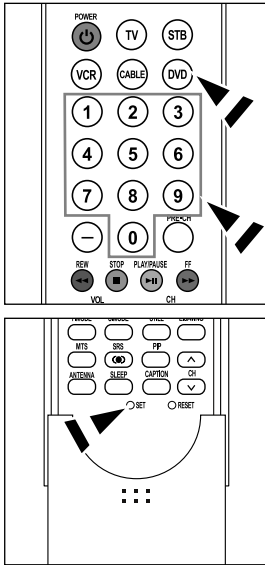

### Configuración del mando a distancia para controlar el DVD

1. Apague el DVD.
2. Pulse el botón **DVD** del mando a distancia del televisor.
3. Pulse el botón **SET** del mando a distancia del televisor.
4. Mediante los botones de número del mando a distancia, introduzca los tres dígitos del código del DVD correspondientes a la marca de su DVD, que aparece en la lista de la página 26~27 de este manual. Asegúrese de introducir los tres dígitos del código, incluso aunque el primer dígito sea un "0". (Si aparece más de un código, inténtelo con el primero.)
5. Pulse el botón **POWER**  $\phi$  del mando a distancia.  
El DVD debería encenderse si el mando está correctamente configurado.

Si el DVD no se enciende, repita los pasos 2, 3 y 4 pero pruebe con otro de los códigos indicados para la marca de su DVD. Si no aparece ningún otro código, inténtelo con cada uno de ellos, del 000 al 141.

#### Nota sobre el uso de los modos del mando a distancia: DVD

Cuando el mando a distancia esté en el modo "DVD", los botones de volumen seguirán controlando el volumen del televisor.

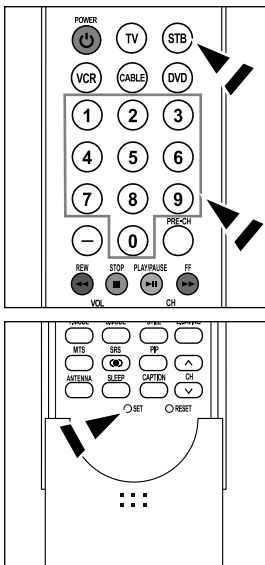

### Configuración del mando a distancia para controlar el STB

1. Apague el STB.
2. Pulse el botón **STB** del mando a distancia del televisor.
3. Pulse el botón **SET** del mando a distancia del televisor.
4. Mediante los botones de número del mando a distancia, introduzca los tres dígitos del código del STB correspondientes a la marca de su STB, que aparece en la lista de la página 27 de este manual. Asegúrese de introducir los tres dígitos del código, incluso aunque el primer dígito sea un "0". (Si aparece más de un código, inténtelo con el primero.)
5. Pulse el botón **POWER**  $\phi$  del mando a distancia.  
El STB debería encenderse si el mando está correctamente configurado.

Si el STB no se enciende, repita los pasos 2, 3 y 4 pero pruebe con otro de los códigos indicados para la marca de su STB. Si no aparece ningún otro código, inténtelo con cada uno de ellos, del 000 al 074.

#### Nota sobre el uso de los modos del mando a distancia: STB

Cuando el mando a distancia esté en el modo "STB", los botones de volumen seguirán controlando el volumen del televisor.

## Códigos del mando a distancia

### Códigos de vídeo

Marca	Código
SAMSUNG	000 001 002 003 004 005 077 078 079
ADMIRAL	020
AIWA	025
AKAI	004 027 032
AUDIO DYNAMICS	007 026
BELL&HOWELL	018
BROKSONIC	022
CANDLE	002 003 006 008 015 055
CANON	021 056
CITIZEN	002 003 006 008 015 055
COLORTYME	007
CRAIG	002 024
CURTIS MATHES	002 007 008 017 021 025 056 064 066
DAEWOO	003 010 011 012 013 014 015 016
DB	007 026
DIMENSIA	017
DYNATECH	025
ELECTROHOME	034
EMERSON	001 003 006 021 022 025 030 032 034 040 047 050 052 060 063 065 066 067 069 073
FISHER	018 024 028 029 048 051 061
FUNAI	025
GENERAL ELECTRIC	002 005 017 021 056
GO VIDEO	002
HARMAN KARDON	007
HITACHI	019 025 041 042 074
INSTANT REPLAY	021
JC PENNEY	002 007 018 019 021 026 037 041 054 056
JCL	007 008 018 021 026 037
JVC	081 082 083
KENWOOD	007 008 018 021 026 037
KLH	070
KONIA	036
LG(Goldstar)	006 007 008 009 010
LLOYD	025
LOGIK	038
LXI	025
MAGNAVOX	021 056 059
MARANTZ	007 008 018 021 026 037 062
MARTA	006
MEI	021
MEMOREX	006 021 024 025
MGA	034
MIDLAND	005
MINOLTA	019 041 075
MITSUBISHI	019 034 041 046

Marca	Código
MONTGOMERY WARD	020
MTC	002 025
MULTITECH	002 005 025 038
NEC	007 008 018 026 037 062 064
OPTIMUS	020
ORION	073 074 075 076
PANASONIC	021 056 071 072
PENTAX	019 041 075
PENTEX RESEARCH+	008
PHILCO	021 056 059
PHILIPS	021 080
PIONEER	019 026 039 053
PORTLAND	015 049 055
PROSCAN	017
QUARTZ	018
QUASAR	021 056
RADIO SHACK/REALISTIC	006 018 020 021 024 025 029 034 048 056
RCA	002 017 019 021 035 041 043 057 068 076
SANSUI	026
SANYO	018 024
SCOTT	003 047 052 067
SEARS	006 018 019 024 028 029 041 048 051
SHARP	020 034 045 015
SHIMTOM	027 033 038 058
SIGNATURE	025
SONY	027 033 044
SYLVANIA	021 025 056 059
SYMPHONIC	025
TANDY	018 025
TASHIKA	006
TATUNG	037
TEAC	025 037 068
TECHNICS	021
TEKNIKA	006 021 025 031
TMK	066
TOSHIBA	003 019 029 051 052
TOTEVISION	002 006
UNITECH	002
VECTOR RESEARCH	007 026
VICTOR	026
VIDEO CONCEPTS	007 026
VIDEOSONIC	002
WARDS	002 003 006 019 020 021 024 025 034 038 041
YAMAHA	007 008 018 026 037
ZENITH	023 027 033

## Códigos de cable

Marca	Código
SAMSUNG	000 001 002 003 004 005 006 007
GI	041
HAMLIN	003 024 031
HITACHI	025 030
JERROLD	038 039
MACOM	025 030
MAGNAVOX	019 023 028
OAK	026
PANASONIC	003 022 027 037 044
PHILIPS	019 021 023 028
PIONEER	004 018 020 044
RCA	014 022 040
REGAL	003

Marca	Código
REGENCY	015 023
SA	042 043
SCIENTIFIC ATLAN	042 043
SPRUCER	022
STARGATE 2000	036
SYLVANIA	016
TEXSCAN	016
TOCOM	032
UNIVERSAL	033 034
VIEWSTAR	019 021 023 028
WAMER AMEX	046
ZENITH	017 029 035 037 045

## SAMSUNG Códigos de DVD

Producto	Código
DVD	000 001 002
DVDR	003 004
BD Record	005 006
VCR COMBO	007 008 009 010 011
VCR Record	012
DHR COMBO	013

Producto	Código
Home Theater VCR COMBO	014 015 016
HDD Recorder COMBO	017
TWIN TRAY COMBO	018
STB DVD COMBO	019
DVD Receiver	020
AV Receiver	021

## Códigos de DVD

Marca	Código
ANAM	030
AUDIOVOX	075
AUDIOLOGIC	085
ANABA	072
APEX DIGITAL	070 071 074 086 083 084 088 111 112
AIWA	114
BROKSONIC	062
BLAUPUNKT	074
B&K	122 123
CURTIS MATHES	027
CYBER HOME	077 078 079 082
CLARION	080 125
CIRRUS	081
CYBER HOME	065
CINEVISION	095
DAEWOO	066
DENON	146
FARENHEIT	067 068
FISHER	090
GPX	060
GO VIDEO	061 089 133 135
GE	069 074
GREENHILL	074
HITACHI	064 113
HITEKER	071
HOYO	073
HARMAN / KARDON	091 110
IRT	089

Marca	Código
INTEGRA	092
JBL	091
JVC	022 033 115 116
JATON	073
KENWOOD	051 108 109
KISS	073
KONKA	059 100 106 107
KLH	074 075
LG(Goldstar)	025 031
LOEWE	057
LASONIC	058
MOBILE AUTHORITY	054
MEMOREX	055
MALATA	056
MAGNAVOX	076 093
MINTEK	074 094
MONYKA	073
NORCENT	048 049 050
NEXT BASE	052
NEC	053
NANTAUUS	144
NESA	074
OPTOMEDIA ELECTRONICS	105
OPTIVIEW	072
ONKYO	076 092 119
PHILCO	044 045
PRINCETON	046 047
PROSCAN	023

## Códigos de DVD

Marca	Codigo
PANASONIC	024 034 124 134 136 137 138
PHILIPS	036 076
ROTEL	117 118
RIO	120
RCA	023 035 074 075 131 132
RAITE	073
ROWA	038
SAMPO	104
SONY	026 029 126 127 128 129 130 141
SHERWOOD	039 041
SVA	042
SYLVANIA	043 093
SHARP	140
SANSUI	062
SANYO	062 090
SHINSONIC	094

Marca	Codigo
THOMSON	145
TOSHIBA	028 062 076
TECHNICS	139
TVIEW	072
TOKAI	073
TEAC	096
TECHWOOD	097
TREDEX	098 099 101
URBAN CONCEPTS	076
VENTURER	075
VOCOPRO	102
YAMAHA	032 063
YAMAKAWA	040 073
XWAVE	103
ZENITH	076 121

## SAMSUNG Códigos de STB

Producto	Codigo
Ground wave STB	001 002
Satellite STB	003
CABLE STB	004
STB DVD COMBO	008
Satellite STB HDD COMBO Standard	009

Producto	Codigo
Satellite STB HDD COMBO Premium	010
CABLE STB HDD COMBO Standard	011
CABLE STB HDD COMBO Premium	012
Ground wave STB HDD COMBO Standard	013
Ground wave STB HDD COMBO Premium	014

## Códigos de STB

Marca	Codigo
ALPHASTAR	023
ANAM	043
CHANNEL MASTER	018 034
CROSSDIGITAL	019
CHAPARRAL	035
DIRECT TV	015 016 017 019 022 045 060 061 062 065 066 067 068
DAEWOO	074
DISH NETWORK SYSTEM	069 070
DISHPRO	069
DRAKE	018 024 032
DX ANTENNA	027
ECHOSTAR	025 069 070 071
EXPRESSVU	069
GOI	069
GE	065
GENERAL INSTRUMENT	046 047 048 063 064
HTS	069
HOME CABLE	056
HITACHI	022
HUGHES NETWORK	015 017
IQ	020
IQ PRISM	020
JANEIL	059
JERROID	063
JVC	069 070
LG(Goldstar)	044 073

Marca	Codigo
MAGNAVOX	016 021 036 038 039 040 041 042
MEMOREX	016
MOTOROLA	064
MACOM	018
MITSUBISHI	015
NEXT LEVEL	047 048 064
PHILIPS	015 016 017 021 033 036 038 039 040 041 042 067
PRIMESTAR	046 049 050 063
PANASONIC	058 059 061 062
PAYSAT	016
PROSCAN	065 066
RCA	051 052 053 065 066
RADIOSHACK	064
REALISTIC	057
STAR TRAK	026
STS	020 027
SKY	031
SKY LIFE	005 006 007
SHACK	064
STAR CHOICE	064
SONY	054 060
TOSHIBA	015 017 028 029 030 072
ULTIMATE TV	060 066
UNIDEN	016 021 037 055 056 057
ZENITH	024 031 068

## Ajuste del reloj

El ajuste del reloj es necesario para utilizar las distintas funciones de temporización del televisor.

Además, podrá ver la hora mientras ve la televisión. (Pulse el botón **INFO**.)

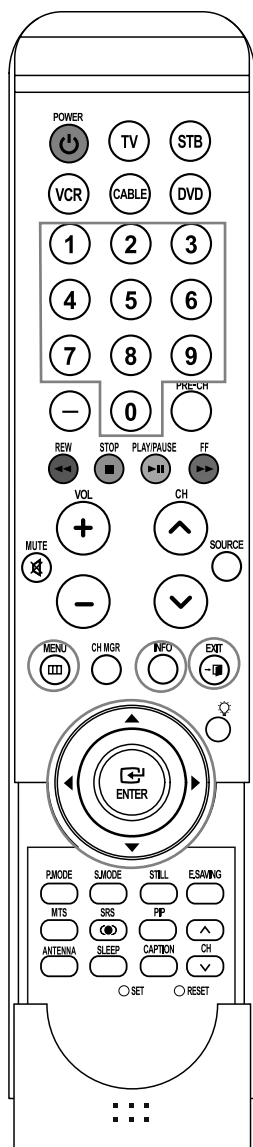

➤ La hora actual aparecerá siempre que se pulse el botón **INFO**.

### Opción 1: Ajuste manual del reloj

- 1 Pulse el botón **MENU**.  
Pulse los botones ◀ o ▶ para seleccionar "Configuración", y después pulse el botón **ENTER**.
- 2 Pulse los botones ▲ o ▼ para seleccionar "Reloj", y a continuación, pulse el botón **ENTER**.
- 3 Pulse los botones ▲ o ▼ para seleccionar "Modo Reloj" y, a continuación, pulse el botón **ENTER**.  
Pulse los botones ▲ o ▼ para seleccionar "Manual", y a continuación, pulse el botón **ENTER**.
- 4 Pulse los botones ▲ o ▼ para seleccionar "Config. Reloj" y, a continuación, pulse el botón **ENTER**.
- 5 Pulse los botones ◀ o ▶ para desplazarse a "Mes", "Día", "Año", "Hora", "Min" o "am/pm".  
Ajuste la hora que desee pulsando los botones ▲ o ▼ y, a continuación, pulse el botón **ENTER**. Aparecerá la hora configurada en "Config. Reloj".

- Puede ajustar el mes, el día, el año, la hora y el minuto directamente pulsando los botones numéricos del mando a distancia.

Seleccione "Regresar" pulsando los botones ▲ o ▼ y, a continuación, pulse el botón **ENTER** para volver al menú anterior. Pulse el botón **EXIT** para salir.



## Opción 2: Ajuste automático del reloj



El reloj puede ajustarse automáticamente cuando se recibe una señal digital.

- 1 Pulse el botón **MENU**.  
Pulse los botones ◀ o ▶ para seleccionar "Configuración", y después pulse el botón **ENTER** .





- 2 Pulse los botones ▲ o ▼ para seleccionar "Reloj" y, a continuación, pulse el botón **ENTER** .



- 3 Pulse los botones ▲ o ▼ para seleccionar "Modo Reloj" y, a continuación, pulse el botón **ENTER**   
Pulse los botones ▲ o ▼ para seleccionar "Auto" y, a continuación, pulse el botón **ENTER** .





- 4 Pulse los botones ▲ o ▼ para seleccionar "Zona Tiempo" y, a continuación, pulse el botón **ENTER** .

Pulse los botones ▲ o ▼ para resaltar la zona horaria del área local (y para mover la selección a la zona horaria apropiada en el mapa de Estados Unidos) y, a continuación, pulse el botón **ENTER** .

- Cuando configure la hora automáticamente, es posible que la hora ajustada no sea la correcta, dependiendo de la emisora y de la señal. Si existe una diferencia entre la hora real y la hora ajustada, ajuste la hora manualmente.



- 5 Pulse el botón ▲ o ▼ para seleccionar "Tiempo Verano" y, a continuación, pulse el botón **ENTER**   
Pulse los botones ▲ o ▼ para seleccionar "Encendido" u "Apagado" y, a continuación, pulse el botón **ENTER** .

Seleccione "Regresar" pulsando los botones ▲ o ▼ y, a continuación, pulse el botón **ENTER**  para volver al menú anterior.  
Pulse el botón **EXIT** para salir.



## Activación y desactivación del temporizador

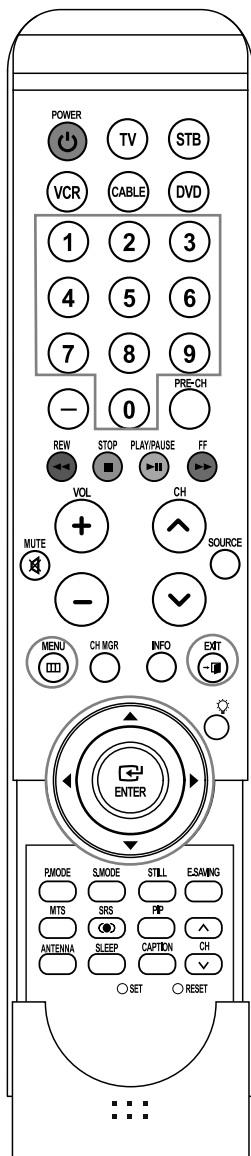

### ➤ Apagado automático

Si ajusta el temporizador en "Encendido", el televisor se apagará si no se pulsa ningún botón durante 3 horas, después de que el temporizador lo haya puesto en marcha. Esta función sólo está disponible cuando el temporizador está ajustado en "Encendido"; así se evitan pérdidas o el recalentamiento, que se pueden producir si un televisor está encendido durante demasiado tiempo (en vacaciones, por ejemplo).

**1** Pulse el botón **MENU**.  
Pulse los botones ◀ o ▶ para seleccionar "Configuración", y después pulse el botón **ENTER**

**2** Pulse los botones ▲ o ▼ para seleccionar "Temporizador" y, a continuación, pulse el botón **ENTER** . Pulse los botones ▲ o ▼ para seleccionar "T. de encendido" y, a continuación, pulse el botón **ENTER** .

Pulse los botones ▲ o ▼ para ajustar "Hora / Min" y, a continuación, pulse el botón ▶ para ir al paso siguiente.

Ajuste otras opciones utilizando el mismo método que se indica anteriormente. Para activar "T. de encendido" con la configuración establecida, ajuste Activación como "Apagado, Lun ~ Sáb o Lun ~ Vie, Diario o Una vez" pulsando los botones ▲ o ▼. Pulse el botón **ENTER** .

- Puede ajustar el mes, el día, el año, la hora y el minuto directamente pulsando los botones numéricos del mando a distancia.

**3** Pulse los botones ▲ o ▼ para seleccionar "T. de apagado" y, a continuación, pulse el botón **ENTER** . Pulse los botones ▲ o ▼ para ajustar "Hora / Min" y, a continuación, pulse el botón ▶ para ir al paso siguiente.

Ajuste otras opciones utilizando el mismo método que se indica anteriormente.

Para activar T. de apagado con la configuración establecida, ajuste Activación como "Apagado, Lun ~ Sáb o Lun ~ Vie, Diario o Una vez" pulsando los botones ▲ o ▼. Pulse el botón **ENTER** .

Cuando haya finalizado, seleccione "Regresar" pulsando los botones ▲ o ▼ y, a continuación, pulse **ENTER** para volver al menú anterior. Pulse el botón **EXIT** para salir.





## Ajuste del temporizador de desconexión

El temporizador de desconexión apaga automáticamente el televisor después de un período prefijado (entre 30 y 180 minutos).

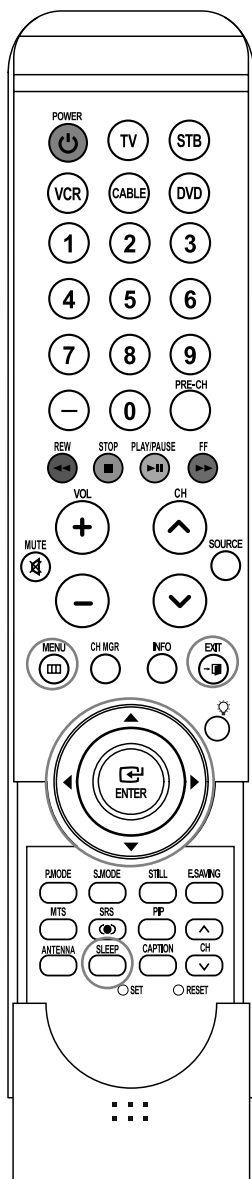

- 1 Pulse el botón **MENU**.  
Pulse los botones ◀ o ▶ para seleccionar "Configuración", y después pulse el botón **ENTER**.



- 2 Pulse los botones ▲ o ▼ para seleccionar "Temporizador" y, a continuación, pulse el botón **ENTER**.  
Pulse los botones ▲ o ▼ para seleccionar "Temporizador" y, a continuación, pulse el botón **ENTER**.



- 3 Pulse los botones ▲ o ▼ para ajustar el temporizador de desconexión en "30min, 60min, 90min, 120min, 150min, 180min u Apagado" y, a continuación, pulse el botón **ENTER**. Seleccione "Regresar" pulsando los botones ▲ o ▼ y, a continuación, pulse el botón **ENTER** para volver al menú anterior. Pulse el botón **EXIT** para salir.



### Método alternativo

Pulse varias veces el botón **SLEEP** del mando a distancia hasta que aparezca el intervalo de tiempo deseado (cualquiera de los valores prefijados, desde "30min." hasta "180min").

Temporizador : 90min

## Visualización de una fuente de señal externa

El mando a distancia se puede usar para cambiar las señales de visualización procedentes de los equipos conectados, como aparatos de vídeo, DVD, receptores de televisión digital Samsung y las fuentes de señales de televisión (aéreas o por cable)

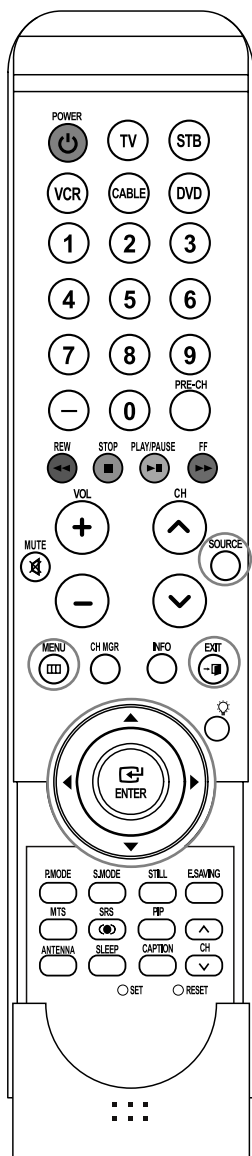

### Ajuste de la fuente de la señal

**1** Pulse el botón **MENU**.  
Pulse el botón **ENTER** para seleccionar "Entrada".



**2** Pulse los botones ▲ o ▼ para seleccionar "Lista de Origen" y, a continuación, pulse el botón **ENTER**.  
Pulse los botones ▲ o ▼ para seleccionar la fuente de la señal y, a continuación, pulse el botón **ENTER**.

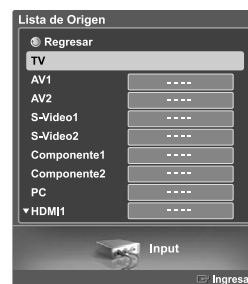

- Cuando conecte equipos al televisor, podrá elegir entre los siguientes conjuntos de tomas: "AV1", "AV2", "S-Video1", "S-Video2", "Componente1", "Componente2", "PC", "HDMI1" o "HDMI2" en el panel posterior del televisor.

### Método alternativo

Pulse repetidamente el botón **SOURCE** del mando a distancia para seleccionar una fuente de señal externa.



- Sólo se pueden seleccionar los dispositivos conectados.
- Antes de seleccionar una fuente de entrada, debe asegurarse de que esté conectado el correspondiente dispositivo externo.
- Sólo se puede seleccionar la entrada de HDMI si el dispositivo externo está encendido y conectado al televisor.

## Asignación de nombres al modo de entrada externo

Esta función permite asignar un nombre a la fuente de entrada conectada.

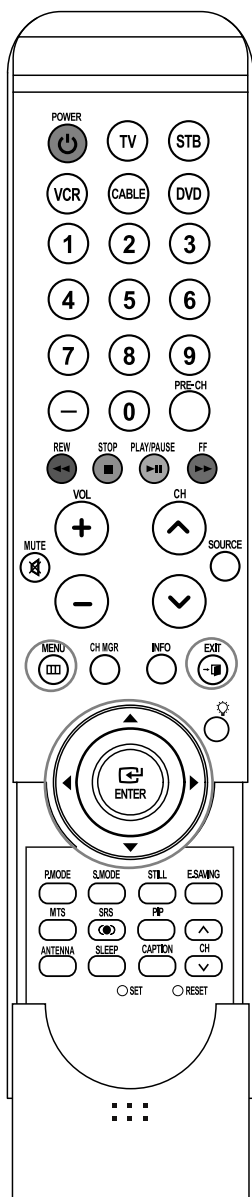

- 1 Pulse el botón **MENU**.  
Pulse el botón **ENTER** para seleccionar "Entrada".



- 2 Pulse los botones **▲** o **▼** para seleccionar "Editar Nombre", y a continuación, pulse el botón **ENTER**.



- 3 Pulse los botones **▲** o **▼** para seleccionar la fuente de la señal que editar y, a continuación, pulse el botón **ENTER**.

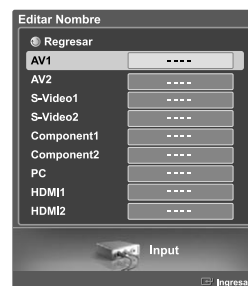

- 4 Pulse los botones **▲** o **▼** para seleccionar el dispositivo externo: Video, DVD, D-VHS, Cable STB, HD STB, Satélite STB, PVR STB, Receptor AV, Receptor DVD, Juego, Filmadora, DVD Combo, DVD Recorder DVD HDD, PC, Televisor Internet, Televisor interact., STB VOD, TV.

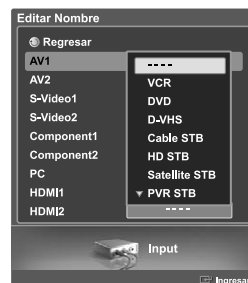

Pulse el botón **ENTER**.

Ajuste otros orígenes de señal (AV1, AV2, S-Video1, S-Video2, Componente1, Componente2, PC, HDMI1 o HDMI2) utilizando el mismo método indicado anteriormente.

Seleccione "Regresar" pulsando los botones **▲** o **▼** y, a continuación, pulse el botón **ENTER** para volver al menú anterior. Pulse el botón **EXIT** para salir.

## Control de los Canales

### Selección de los canales favoritos

Puede almacenar sus canales favoritos para cada fuente de entrada disponible (como TV y CATV).  
Preselección: Para utilizar la función Gestor de canales antes se ha de ejecutar Prog. Auto (consulte la página 20).

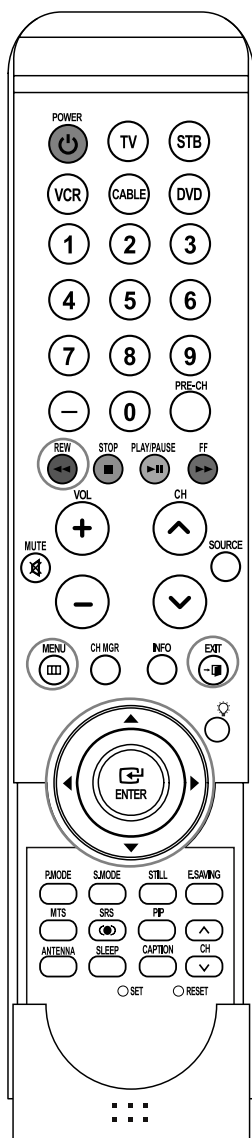

➤ Sólo pueden seleccionarse como favoritos los canales memorizados.



#### Para almacenar los canales favoritos:

**1** Pulse el botón **MENU**.  
Pulse los botones **◀** o **▶** para seleccionar "Canal" y, a continuación, pulse el botón **ENTER**.



**2** Pulse los botones **▲** o **▼** para seleccionar Gestor de canales y, a continuación, pulse el botón **ENTER**.  
Pulse los botones **▲** o **▼** para seleccionar "Todos" y, a continuación, pulse el botón **ENTER**.



**3** Pulse los botones **▲/▼/◀/▶** para seleccionar un canal; al pulsar el botón **ENTER** aparecerá una ventana de opciones. Pulse los botones **▲** o **▼** para seleccionar "Favoritos" y, a continuación, pulse el botón **ENTER**; aparece una marca , que señala al canal como favorito.  
Vuelva a pulsar el botón **ENTER** para desmarcar el canal seleccionado y la marca  desaparecerá.



- Botón rojo (Modo Lista): Si pulsa el botón rojo repetidamente, se mostrarán secuencialmente Lista de todos los canales, Lista de canales añadidos o Lista de canales favoritos.

Seleccione "Regresar" pulsando los botones **▲** o **▼** y, a continuación, pulse el botón **ENTER** para volver al menú anterior. Pulse el botón **EXIT** para salir.

## Visualización de las listas de canales

Se pueden ver las listas de todos los canales, de los añadidos y de los favoritos.

Preselección: Para utilizar la función Gestor de canales antes se ha de ejecutar Prog. Auto (consulte la página 20).

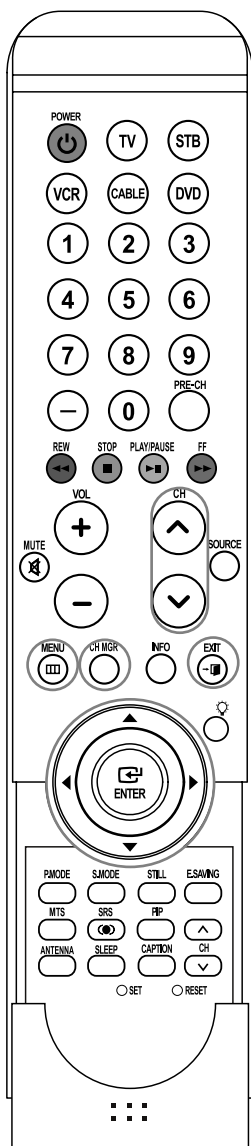

- 1 Pulse el botón **MENU**.  
Pulse los botones **◀** o **▶** para seleccionar "Canal" y, a continuación, pulse el botón **ENTER**.



- 2 Pulse los botones **▲** o **▼** para seleccionar "Gestor de canales" y, a continuación, pulse el botón **ENTER**.  
Pulse los botones **▲** o **▼** para seleccionar "Todos" y, a continuación, pulse el botón **ENTER**.



- 3 Si desea ver un canal, pulse los botones **▲/▼/◀/▶** para seleccionar un canal; al pulsar el botón **ENTER** aparecerá una ventana de opciones.



- 4 Pulse el botón **ENTER** para seleccionar "Observar" y, a continuación, pulse el botón **ENTER**.  
Aparecerá la ventana de emisión del canal seleccionado.



### Método alternativo

Pulse el botón **CH MGR** del mando a distancia para que se muestre una lista de canales.



## Adición y supresión de canales

Preselección: Para utilizar la función Gestor de canales antes se ha de ejecutar Prog. Auto. (Consulte la página 20.)

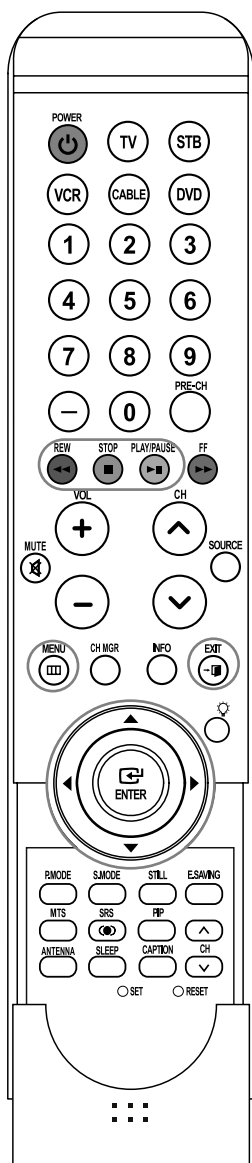

**1** Pulse el botón **MENU**.  
Pulse los botones ◀ o ▶ para seleccionar "Canal" y, a continuación, pulse el botón **ENTER**.



**2** Pulse los botones ▲ o ▼ para seleccionar "Gestor de canales" y, a continuación, pulse el botón **ENTER**. Pulse los botones ▲ o ▼ para seleccionar "Añadir" y, a continuación, pulse el botón **ENTER**.



**3** Pulse los botones ▲/▼/◀/▶ para seleccionar un canal; al pulsar el botón **ENTER** aparecerá una ventana de opciones. Pulse los botones ▲ o ▼ para seleccionar "Añadir" y, a continuación, pulse el botón **ENTER**; aparece una marca y el canal se añade. Para anular la selección del canal, pulse los botones ▲ o ▼ para seleccionar "Borrar" y, a continuación, pulse el botón **ENTER**. Desaparecerá la marca.



- Botón rojo (Modo Lista): Si pulsa el botón rojo repetidamente, se mostrarán secuencialmente Lista de todos los canales, Lista de canales añadidos o Lista de canales favoritos.
- Botón verde (Añadir todos): Púlselo para añadir todos los canales de la lista de canales.
- Botón amarillo (Borrar todos): Púlselo para suprimir todos los canales de la lista de canales.

Seleccione "Regresar" pulsando los botones ▲ o ▼ y, a continuación, pulse el botón **ENTER** para volver al menú anterior. Pulse el botón **EXIT** para salir.

## Etiquetado de los canales

Utilice esta opción para asignar a los canales analógicos una etiqueta fácil de recordar (por ejemplo, "CBS", "ESPN", "PBS2", "CNN02", etc.). Una etiqueta consta de cinco campos, cada uno con una letra, un número o un espacio en blanco. Cuando se pulsa el botón **INFO**, aparece la etiqueta del canal.

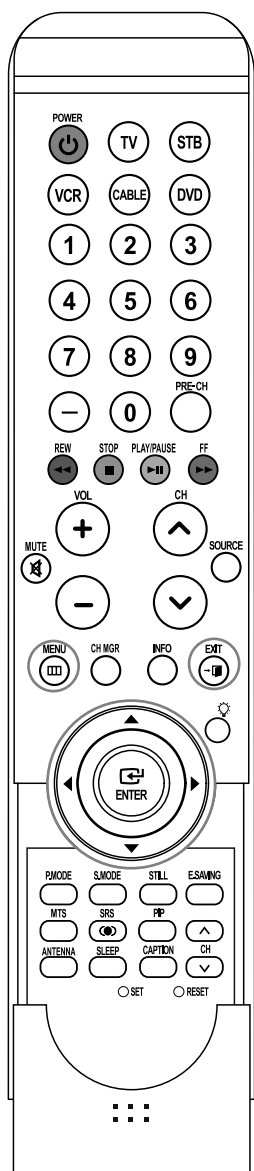

➤ Si añade o suprime un canal de TV, los canales etiquetados también se añadirán o se suprimirán.

**1** Pulse el botón **MENU**.  
Pulse los botones ◀ o ▶ para seleccionar "Canal" y, a continuación, pulse el botón **ENTER**.



**2** Pulse los botones ▲ o ▼ para seleccionar "Gestor de canales" y, a continuación, pulse el botón **ENTER**. Pulse los botones ▲ o ▼ para seleccionar "Todos" y, a continuación, pulse el botón **ENTER**.



**3** Pulse los botones ▲ o ▼ para seleccionar "Nombre" y, a continuación, pulse el botón **ENTER**.



**4** Pulse los botones ▲ o ▼ para seleccionar una letra, un número o un espacio en blanco. (Da como resultado esta secuencia: A...Z, 0...9, +, -, \*, /, espacio en blanco.



**5** Pulse los botones ◀ o ▶ para pasar al siguiente campo, que quedará seleccionado. Seleccione una segunda letra o dígito pulsando los botones ▲ o ▼, como antes.



Repita el proceso para seleccionar los tres últimos dígitos. Si desea borrar el nuevo nombre asignado, mantenga pulsados los botones ▲ o ▼ hasta que aparezca un espacio vacío.

Cuando termine, pulse el botón **MENU**. Seleccione "Regresar" pulsando los botones ▲ o ▼ y, a continuación, pulse el botón **ENTER** para volver al menú anterior. Pulse el botón **EXIT** para salir.

## Sintonización fina de los canales analógicos Analógico

Utilice la sintonización fina para ajustar manualmente un determinado canal a fin de que la recepción sea óptima.

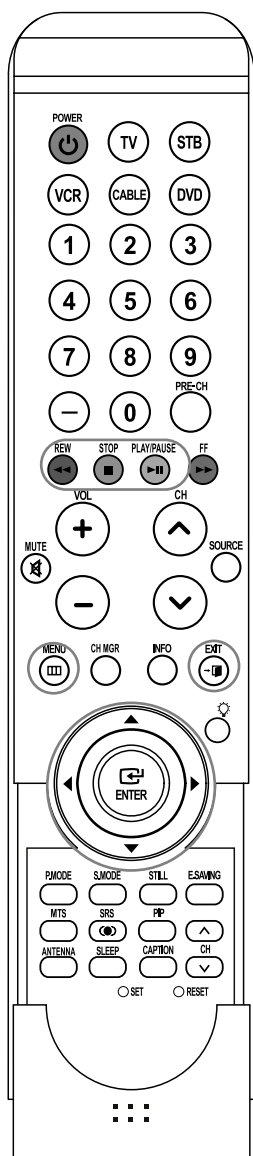

➤ Sólo puede ajustarse la sintonización de los canales de televisión analógicos.

**1** Pulse el botón **MENU**.  
Pulse los botones **◀** o **▶** para seleccionar "Canal" y, a continuación, pulse el botón **ENTER**.



**2** Pulse los botones **▲** o **▼** para seleccionar "Sintonía Fina" y, a continuación, pulse el botón **ENTER**.



**3** Pulse el botón **▼**.  
Pulse los botones **◀** o **▶** para seleccionar la sintonización fina.  
Para almacenar la sintonía fina en la memoria del televisor, pulse el botón **ENTER**.



**4** Para reiniciar la sintonización fina, pulse el botón **▼** "Regresar" y, a continuación, pulse el botón **ENTER**.



Seleccione "Regresar" pulsando los botones **▲** o **▼** y, a continuación, pulse el botón **ENTER** para volver al menú anterior. Pulse el botón **EXIT** para salir.



## Comprobación de la potencia de la señal digital Digital

A diferencia de los canales analógicos, cuya calidad de recepción puede variar desde "nebuloso" a claro, los canales digitales (HDTV) tienen una calidad de recepción perfecta o no se reciben en absoluto. Por tanto, a diferencia de los canales analógicos, no puede sintonizar ningún canal digital.

Puede, no obstante, ajustar la antena para mejorar la recepción de los canales digitales disponibles.

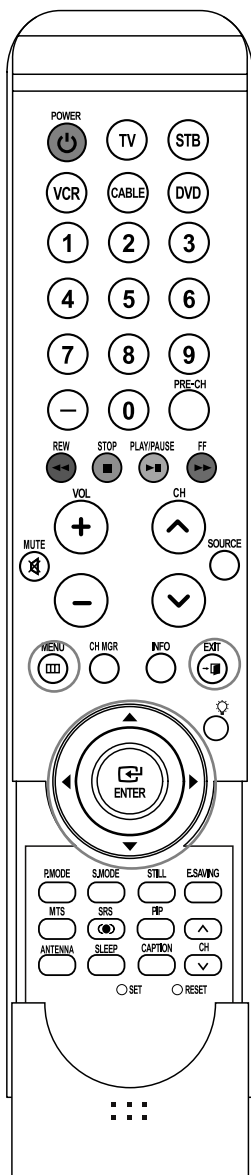

- 1 Pulse el botón **MENU**.  
Pulse los botones ◀ o ▶ para seleccionar "Canal" y, a continuación, pulse el botón **ENTER**



- 2 Pulse los botones ▲ o ▼ para seleccionar "Intensidad señal" y, a continuación, pulse el botón **ENTER**



Si el medidor de potencia de señal indica que la señal es débil, ajuste físicamente su antena para incrementar la potencia de la señal. Continúe ajustando la antena hasta que encuentre la mejor posición con la señal más potente.

Seleccione "Regresar" pulsando los botones ▲ o ▼ y, a continuación, pulse el botón **ENTER** para volver al menú anterior. Pulse el botón **EXIT** para salir.



## LNA (Low Noise Amplifier - Amplificador de ruido bajo)

Si el televisor está funcionando en una zona con señal débil, la función LNA puede mejorar la recepción (un amplificador previo de bajo ruido refuerza la señal entrante).

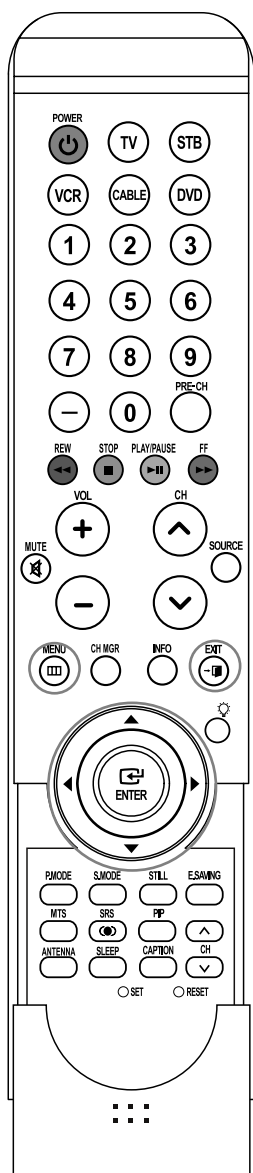

- 1 Pulse el botón **MENU**.  
Pulse los botones ◀ o ▶ para seleccionar "Canal" y, a continuación, pulse el botón **ENTER**.



- 2 Pulse los botones ▲ o ▼ para seleccionar "LNA" y, a continuación, pulse el botón **ENTER**.



- 3 Pulse los botones ▲ o ▼ para seleccionar "Encendido" u "Apagado" y, a continuación, pulse el botón **ENTER**.

Seleccione "Regresar" pulsando los botones ▲ o ▼ y, a continuación, pulse el botón **ENTER** para volver al menú anterior. Pulse el botón **EXIT** para salir.



- Los ajustes de LNA deben hacerse por separado para cada canal.
- Si la imagen tiene distorsiones con el LNA definido en "Encendido", seleccione "Apagado".

### Control de la imagen

Puede seleccionar el tipo de imagen que mejor cumpla sus requisitos de visualización.

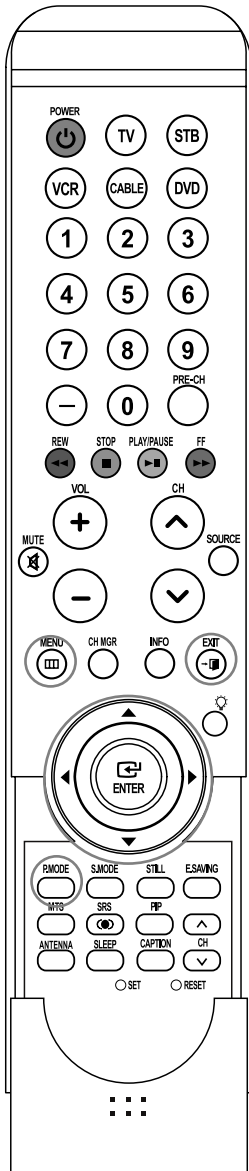

### Cambio del formato de la imagen

**1** Pulse el botón **MENU**.  
Pulse los botones **◀** o **▶** para seleccionar "Imagen" y, a continuación, pulse el botón **ENTER**.



**2** Pulse los botones **▲** o **▼** para seleccionar "Modo" y, a continuación, pulse el botón **ENTER**.  
Vuelva a pulsar los botones **▲** o **▼** para seleccionar "Modo" y, a continuación, pulse el botón **ENTER**.



**3** Pulse los botones **▲** o **▼** para seleccionar el modo de imagen que desee (Dinámico, Normal, Cine, Favorito) y, a continuación, pulse el botón **ENTER**.

Seleccione "Regresar" pulsando los botones **▲** o **▼** y, a continuación, pulse el botón **ENTER** para volver al menú anterior.  
Pulse el botón **EXIT** para salir.



### Método alternativo

Pulse repetidamente el botón **P.MODE** del mando a distancia para seleccionar un modo de imagen.



- Elija "Dinámico" para ver el televisor durante el día o cuando haya luz en la habitación.
- Elija "Normal" para los ajustes predefinidos de fábrica.
- Elija "Cine" cuando vea películas.
- Elija "Favorito" si desea ajustar los parámetros de acuerdo con sus preferencias personales (consulte "Personalización de los ajustes de la imagen", página 42).

## Personalización de la configuración de la imagen

Puede usar los menús en pantalla para cambiar "Contraste", "Luminosidad", "Definición", "Color", "Tinte (V/R)" y "Tono Color" de acuerdo con sus preferencias personales. Puede seleccionar "Normal" para recuperar automáticamente sus valores de imagen personalizados.

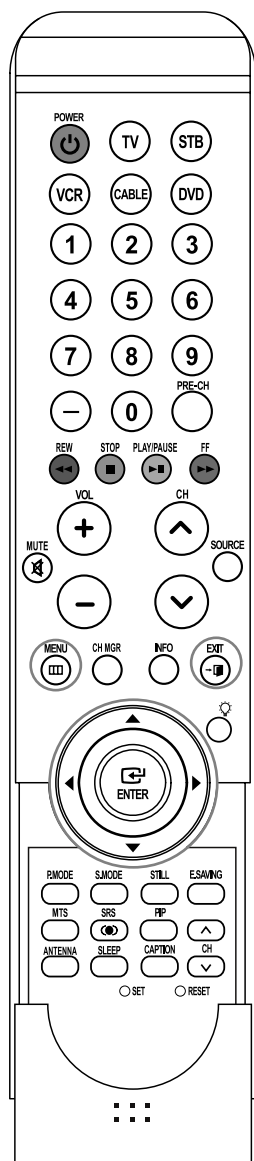

- "Tinte" no funciona en HDMI, Componente 480p ni en modos superiores.
- "Tinte" no puede ajustarse cuando se está viendo la TV digital.
- En el modo PC, sólo se pueden seleccionar las opciones Contraste y Luminosidad.

**1** Pulse el botón **MENU**.  
Pulse los botones ◀ o ▶ para seleccionar "Imagen" y, a continuación, pulse el botón **ENTER**.



**2** Pulse los botones ▲ o ▼ para seleccionar "Modo" y, a continuación, pulse el botón **ENTER**.  
Vuelva a pulsar los botones ▲ o ▼ para seleccionar "Modo" y, a continuación, pulse el botón **ENTER**.



**3** Pulse los botones ▲ o ▼ para seleccionar el modo de imagen que desee (Dinámico, Normal, Cine, Favorito) y, a continuación, pulse el botón **ENTER**.



**4** Pulse los botones ▲ o ▼ para seleccionar una opción determinada (Contraste, Luminosidad, Definición, Color o Tinte (V/R)) y, a continuación, pulse el botón **ENTER**.

Pulse los botones ◀ o ▶ para reducir o aumentar el valor de un elemento concreto.



- Cuando ajuste las opciones de la imagen, también puede seleccionar otra opción (Contraste, Luminosidad, Definición, Color o Tinte (V/R)) pulsando los botones ▲ o ▼.



Continúa...

- 
- 5 Pulse el botón **ENTER** para volver a "Modo".  
Pulse los botones ▲ o ▼ para seleccionar "Tono Color" y, a continuación, pulse el botón **ENTER**.



- 
- 6 Pulse los botones ▲ o ▼ para seleccionar una opción determinada (Frio2, Frio1, Normal, Tibio1 o Tibio2) y, a continuación, pulse el botón **ENTER**.



### Reajuste de valores de la imagen a los valores predefinidos de fábrica

- 
- 7 Para volver a los ajustes de fábrica, seleccione "Reiniciar" pulsando los botones ▲ o ▼. Pulse el botón **ENTER**.  
Pulse los botones ▲ o ▼ para seleccionar "Aceptar" o "Cancelar" y, a continuación, pulse el botón **ENTER**.

Seleccione "Regresar" pulsando los botones ▲ o ▼ y, a continuación, pulse el botón **ENTER** para volver al menú anterior.

Pulse el botón **EXIT** para salir.

- Si selecciona "Reiniciar" como "Aceptar", los valores ajustados previamente se restablecerán a los valores de fábrica.



➤ La función de restauración de los valores se define por separado para cada modo (Dinámico, Normal, Cine o Favorito).

## Cambio del tamaño de la imagen

Puede seleccionar el tamaño de imagen que mejor se adapte a sus requisitos de visualización.

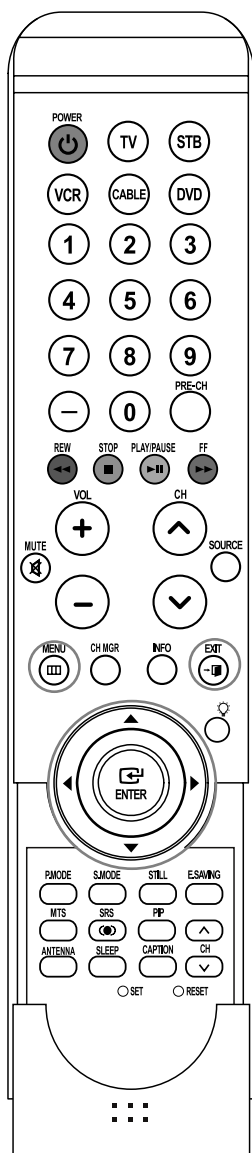

**1** Pulse el botón **MENU**.  
Pulse los botones ◀ o ▶ para seleccionar "Imagen" y, a continuación, pulse el botón **ENTER** .  
Pulse los botones ▲ o ▼ para seleccionar "Tamaño" y, a continuación, pulse el botón **ENTER** .



**2** Pulse los botones ▲ o ▼ para seleccionar el formato de pantalla que desee.  
Pulse el botón **ENTER** .  
Pulse el botón **EXIT** para salir.



**3** Pulse los botones ▲ o ▼ para seleccionar "Zoom1" y, a continuación, pulse el botón **ENTER** .



**4** Tras la selección de Posición, utilice los botones ▲ o ▼ para ampliar o reducir el tamaño de imagen en una dirección vertical.  
Pulse el botón **EXIT** para salir.

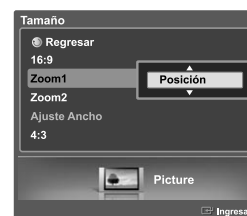

- 16:9: Establece la imagen en modo panorámico 16:9.
- Zoom1: Aumenta el tamaño de la imagen en la pantalla.
- Zoom2: Amplía el formato de la imagen Zoom1.
- 4:3: Establece la imagen en modo normal 4:3.

➤ Puede seleccionar únicamente los tamaños de pantalla 16:9, 4:3 y Wide Fit (Ajuste de anchura) en los modos DTV, Componente (720p, 1080i) o HDMI (720p, 1080i).

➤ Si se ha seleccionado el modo Double (Doble) ( ) en el menú PIP, el tamaño de la imagen no se puede definir.

➤ Cuando se ve la señal de alta definición de un televisor digital, se puede usar la opción Wide Fit (Ajuste de anchura). La ampliación horizontal (Wide Fit (Ajuste de anchura)) ajusta el formato óptico de la imagen ampliando ésta horizontal y verticalmente. Por ejemplo, puede restablecer la imagen del formato 4:3 al formato 16:9. La opción Wide Fit (Ajuste de anchura) no admite todos los dispositivos externos.

## Uso de la función de mejora Color Weakness (Defect. de color)

Esta función ajusta los colores rojo, verde o azul para compensar las deficiencias particulares que presentan algunos usuarios en la visualización de los colores.

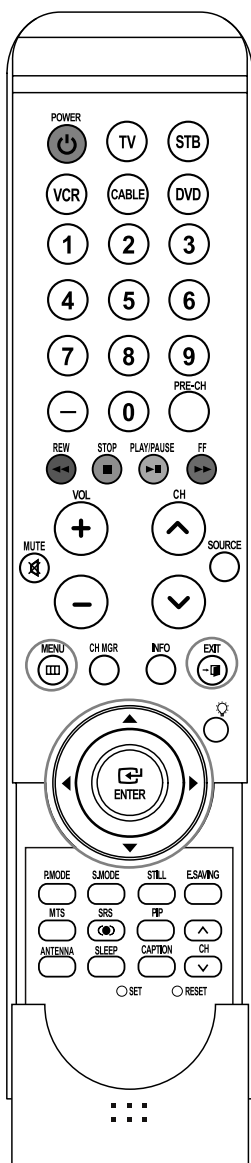

- 1 Pulse el botón **MENU**.  
Pulse los botones ◀ o ▶ para seleccionar "Configuración", y a continuación, pulse el botón **ENTER**



- 2 Pulse los botones ▲ o ▼ para seleccionar "Defect. de color" y, a continuación, pulse el botón **ENTER**



- 3 Pulse los botones ▲ o ▼ para seleccionar "Defect. de color" y, a continuación, pulse el botón **ENTER** .  
Pulse los botones ▲ o ▼ para seleccionar "Encendido" y, a continuación, pulse el botón **ENTER** .



- 4 Pulse los botones ▲ o ▼ para seleccionar el color que desee ajustar y, a continuación, pulse el botón **ENTER** .

Pulse los botones ◀ o ▶ para ajustar el valor de un color seleccionado.

- También puede seleccionar estas opciones (Rojo, Verde o Azul) pulsando los botones ▲ o ▼.



Seleccione "Regresar" pulsando los botones ▲ o ▼ y, a continuación, pulse el botón **ENTER** para volver al menú anterior.

Pulse el botón **EXIT** para salir.

## Reducción digital del ruido

Si la señal de emisión que recibe el televisor es débil, puede activarse la función de reducción digital del ruido (Digital Noise Reduction) para reducir la estática y las imágenes superpuestas que pueden aparecer en la pantalla.

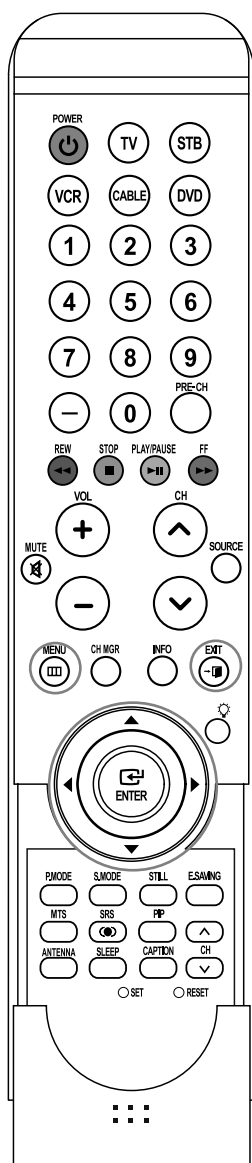

- 1 Pulse el botón **MENU**.  
Pulse los botones ◀ o ▶ para seleccionar "Imagen" y, a continuación, pulse el botón **ENTER**.



- 2 Pulse los botones ▲ o ▼ para seleccionar "Digital NR" y, a continuación, pulse el botón **ENTER**.



- 3 Pulse los botones ▲ o ▼ para seleccionar "Apagado" u "Encendido" y, a continuación, pulse el botón **ENTER**.

Seleccione "Regresar" pulsando los botones ▲ o ▼ y, a continuación, pulse el botón **ENTER** para volver al menú anterior. Pulse el botón **EXIT** para salir.





## DNIe (motor digital de imágenes naturales)

Este televisor incluye la función DNIe con el fin de conseguir una gran calidad visual. Si se establece DNIe (DNIe) como "Encendido", en la pantalla podrá ver simultáneamente una imagen normal y con el modo DNIe aplicado para realizar la demostración. Mediante esta función podrá ver la diferencia en la calidad visual.

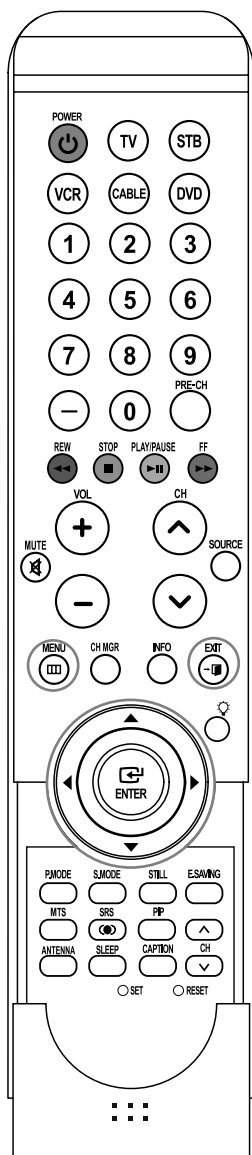

1 Pulse el botón **MENU**.  
Pulse los botones ◀ o ▶ para seleccionar "Imagen" y, a continuación, pulse el botón **ENTER**.



2 Pulse los botones ▲ o ▼ para seleccionar "DNIe" y, a continuación, pulse el botón **ENTER**.



3 Pulse los botones ▲ o ▼ para seleccionar "Apagado", "Demo" u "Encendido" y, a continuación, pulse el botón **ENTER**.



Seleccione "Regresar" pulsando los botones ▲ o ▼ y, a continuación, pulse el botón **ENTER** para volver al menú anterior. Pulse el botón **EXIT** para salir.

➤ DNIe™ (Digital Natural Image engine, Motor de imagen digital natural) **DNIe™**

Esta función proporciona una imagen más detallada con reducción de interferencias 3D, ampliación de los detalles, mejora del contraste y de los blancos.

➤ Esta función no se activa si la fuente de entrada (Input Source) es un PC. La función DNIe no se admite en el modo Movie (Película). (Está desactivada.)

## Ajuste de la función Film Mode (Modo película)

Puede automáticamente detectar y procesar las señales de las películas procedentes de todas las fuentes y ajustar la imagen para conseguir una calidad óptima.

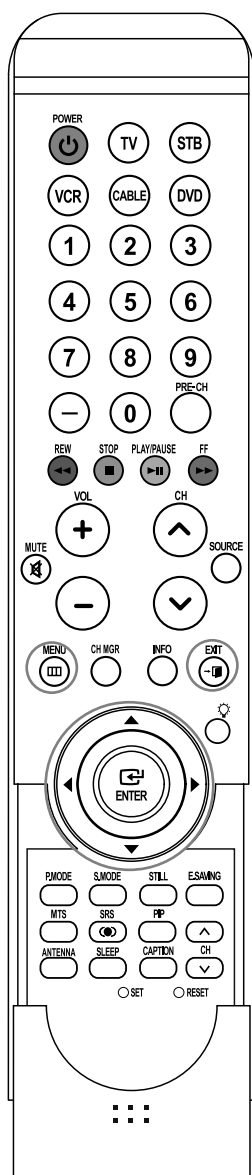

**1** Pulse el botón **MENU**.  
Pulse los botones ◀ o ▶ para seleccionar "Imagen" y, a continuación, pulse el botón **ENTER**



**2** Pulse los botones ▲ o ▼ para seleccionar "Modo película" y, a continuación, pulse el botón **ENTER**



**3** Pulse los botones ▲ o ▼ para seleccionar "Apagado" u "Encendido" y, a continuación, pulse el botón **ENTER**



Seleccione "Regresar" pulsando los botones ▲ o ▼ y, a continuación, pulse el botón **ENTER** para volver al menú anterior.  
Pulse el botón **EXIT** para salir.

➤ La función Modo película sólo se puede ajustar en los modos AV (AV, S-Vídeo, o Componente) que admitan la señales SD (480i) en el modo de TV analógica.

## Visualización de imagen sobre imagen

Una de las mejores características de su televisor es la función de imagen sobre imagen (PIP). El sistema PIP avanzado le permite ver dos imágenes distintas simultáneamente, aunque no tenga ningún aparato de vídeo o DVD conectado al televisor.

### Activación de PIP

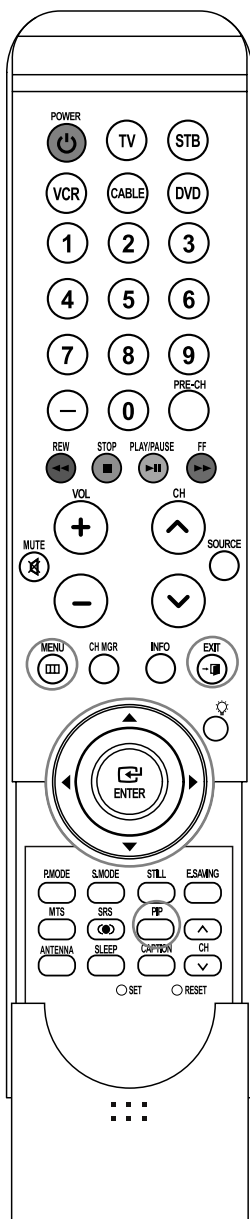

- 1 Pulse el botón **MENU**.  
Pulse los botones ◀ o ▶ para seleccionar "PIP" y, a continuación, pulse el botón **ENTER**.



- 2 Pulse los botones ▲ o ▼ para seleccionar "PIP" y, a continuación, pulse el botón **ENTER**.



- 3 Pulse los botones ▲ o ▼ para seleccionar "Encendido" y, a continuación, pulse el botón **ENTER**. La imagen secundaria (PIP) aparecerá en una esquina de la pantalla.



Seleccione "Regresar" pulsando los botones ▲ o ▼ y, a continuación, pulse el botón **ENTER** para volver al menú anterior.  
Pulse el botón **EXIT** para salir.

### Método alternativo

Pulse el botón **PIP** del mando a distancia de forma repetida para activar o desactivar PIP.

- Esta prestación no funciona cuando "V-Chip" está activo.
- Si apaga el televisor y vuelve a encenderlo, el modo de visualización volverá a ser el normal.
- Los canales digitales se pueden ver en PIP cuando la imagen principal proviene de una entrada externa, como un DVD, un aparato de vídeo o un receptor de televisión digital.

## Cambio del tamaño de la imagen secundaria (PIP)

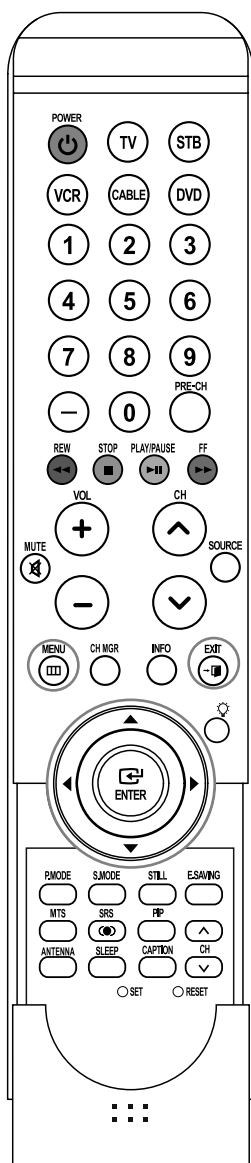

- 1 Pulse el botón **MENU**.  
Pulse los botones ◀ o ▶ para seleccionar "PIP" y, a continuación, pulse el botón **ENTER**.



- 2 Pulse los botones ▲ o ▼ para seleccionar "Tamaño" y, a continuación, pulse el botón **ENTER**.  
Pulse los botones ▲ o ▼ para seleccionar el tamaño que desee y, a continuación, pulse el botón **ENTER**.



Seleccione "Regresar" pulsando los botones ▲ o ▼ y, a continuación, pulse el botón **ENTER** para volver al menú anterior.  
Pulse el botón **EXIT** para salir.

➤ El modo Doble ( [ ] , [ ] ) no está disponible en el modo PC.

### Ajustes de señal

O : PIP funciona  
X : PIP no funciona

#### Ajustes de señal

O : PIP funciona / X : PIP no funciona

Imagen secundaria / Imagen principal	Análogica	Digital (ATSC, QAM)	AV1	AV2	S-Video1	Componente1	Componente2	HDMI1	HDMI2	PC
Análogica	X	X	O	O	O	O	O	O	O	O
Digital (ATSC, QAM)	X	X	O	O	O	O	O	X	X	O
AV/Componente/HDMI/PC	X	X	X	X	X	X	X	X	X	X

➤ PIP sólo está disponible en el modo RF (TV).

## Cambio de ubicación de la imagen secundaria (PIP)

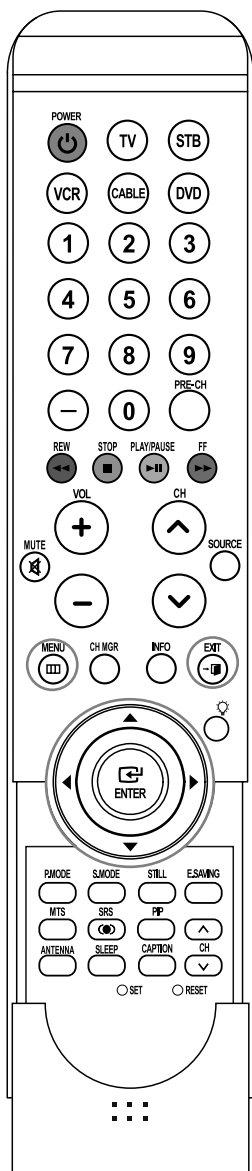

- 1 Pulse el botón **MENU**.  
Pulse los botones ◀ o ▶ para seleccionar "PIP" y, a continuación, pulse el botón **ENTER**.



- 2 Pulse los botones ▲ o ▼ para seleccionar "Posición" y, a continuación, pulse el botón **ENTER**.  
Pulse los botones ▲ o ▼ para seleccionar el tamaño que desee y, a continuación, pulse el botón **ENTER**.



Seleccione "Regresar" pulsando los botones ▲ o ▼ y, a continuación, pulse el botón **ENTER** para volver al menú anterior.  
Pulse el botón **EXIT** para salir.

➤ El modo Double (Doble) (□, □) no está disponible en el modo PC.

## Selección de una fuente de señal (aérea o cable) para PIP

Si la fuente de PIP es la señal de televisión mientras el sistema PIP esté activado, podrá seleccionar una fuente de emisión diferente para la imagen PIP desde la imagen principal.

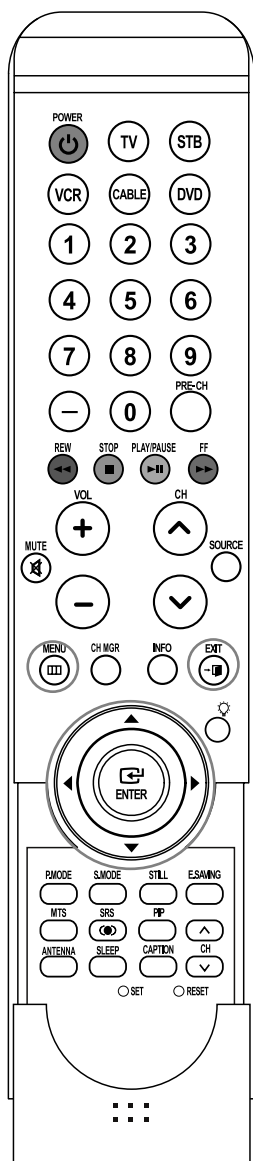

**1** Pulse el botón **MENU**.  
Pulse los botones ◀ o ▶ para seleccionar "PIP" y, a continuación, pulse el botón **ENTER**.



**2** Pulse los botones ▲ o ▼ para seleccionar "Aire/Cable" y, a continuación, pulse el botón **ENTER**.



**3** Pulse los botones ▲ o ▼ para seleccionar "Aire" o "Cable" y, a continuación, pulse el botón **ENTER**.

- Aire: Señal de antena aérea
- Cable: Señal de antena por cable

Seleccione "Regresar" pulsando los botones ▲ o ▼ y, a continuación, pulse el botón **ENTER** para volver al menú anterior. Pulse el botón **EXIT** para salir.



## Cambio del canal de la imagen secundaria (PIP)

Después de establecer la fuente de señal (antena o cable) de la imagen secundaria, cambiar los canales es fácil.

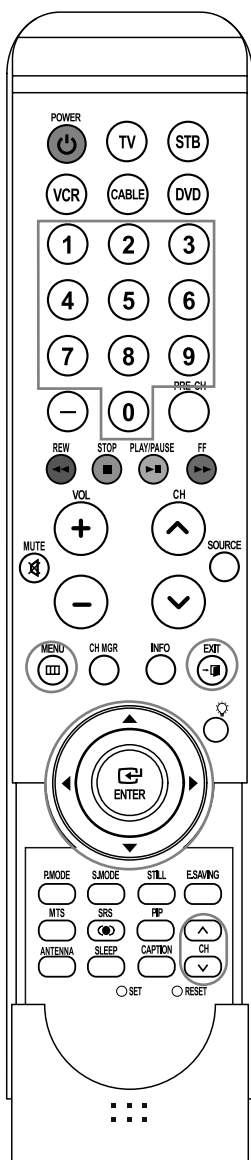

1 Pulse el botón **MENU**.  
Pulse los botones ◀ o ▶ para seleccionar "PIP" y, a continuación, pulse el botón **ENTER**.



2 Pulse los botones ▲ o ▼ para seleccionar "Canal" y, a continuación, pulse el botón **ENTER**.



3 Pulse los botones ▲ o ▼ para seleccionar el canal que desee y, a continuación, pulse el botón **ENTER**.

- Aire: Señal de antena aérea  
Cable: Señal de antena por cable

Seleccione "Regresar" pulsando los botones ▲ o ▼ y, a continuación, pulse el botón **ENTER** para volver al menú anterior. Pulse el botón **EXIT** para salir.



### Método alternativo

Pulse los botones **CH ^** o **CH v** debajo de la cubierta del mando a distancia para cambiar los canales de la imagen secundaria con PIP activada.

## Congelación de la imagen

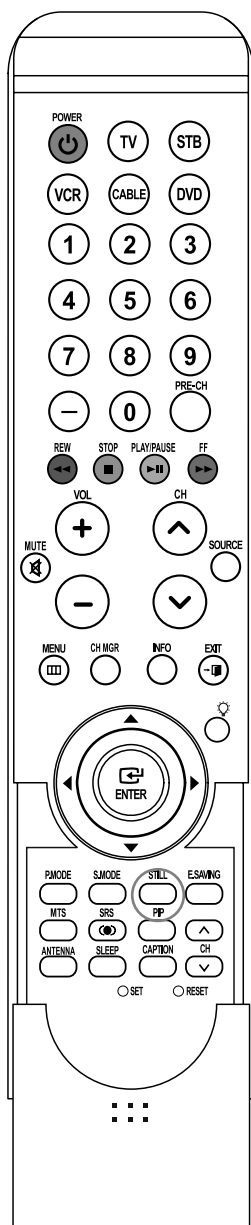

Pulse el botón **STILL** para congelar la imagen en movimiento.  
(Se seguirá oyendo el sonido normal.)

Para cancelar esta función, vuelva a pulsar el botón **STILL** o pulse cualquier botón del mando a distancia.



## Ajuste del modo Blue Screen (Pantalla Azul)

Si no se recibe ninguna señal o ésta es muy débil, una pantalla azul sustituye de forma automática la imagen con interferencias. Si desea continuar viendo la imagen deficiente, debe definir el modo "Pantalla Azul" en "Apagado".

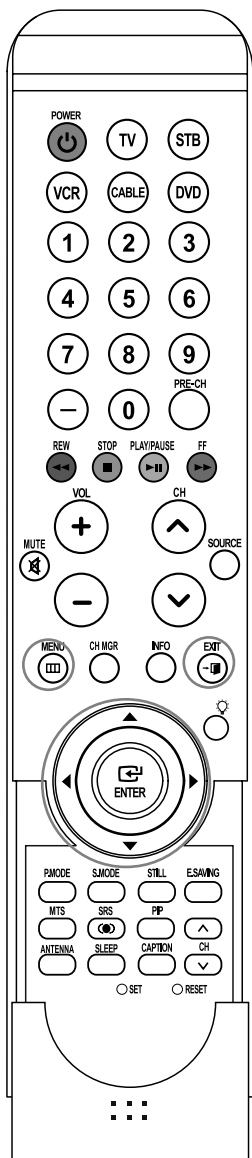

- 1 Pulse el botón MENU.  
Pulse los botones ◀ o ▶ para seleccionar "Configuración", y después pulse el botón ENTER



- 2 Pulse los botones ▲ o ▼ para seleccionar "Pantalla Azul" y, a continuación, pulse el botón ENTER



- 3 Pulse los botones ▲ o ▼ para seleccionar "Encendido" u "Apagado" y, a continuación, pulse el botón ENTER .  
Seleccione "Regresar" pulsando los botones ▲ o ▼ y, a continuación, pulse el botón ENTER para volver al menú anterior.  
Pulse el botón EXIT para salir.



## Control de Sonido

### Control del sonido

Los niveles y ajustes de sonido del televisor se pueden controlar y personalizar con el mando a distancia.

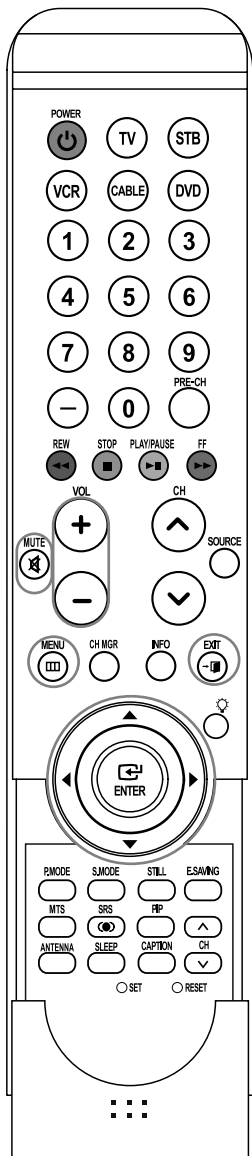

➤ Los botones VOL +, VOL - y MUTE no funcionan si Silenc. Int está establecido en Encendido.

#### Ajuste del volumen

Pulse los botones VOL + o VOL - para aumentar o reducir el volumen.

#### Utilización del botón MUTE

En cualquier momento, puede cortar el sonido temporalmente.

Pulse el botón **MUTE** en el mando a distancia. Aparece el mensaje "Silencio" y se corta el sonido.

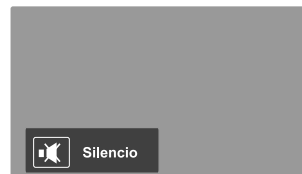

Para recuperar el sonido, vuelva a pulsar el botón **MUTE** o pulse los botones VOL + o VOL -

#### Utilización de los parámetros de sonido automáticos

El TV tiene valores de sonido automáticos ("Normal", "Música", "Cine" y "Diálogo") preajustados de fábrica. Puede seleccionar "Favorito", que recupera automáticamente los valores de sonido personalizados.

- 1 Pulse el botón **MENU**.  
Pulse los botones ◀ o ▶ para seleccionar "Sonido" y, a continuación, pulse el botón **ENTER**.



- 2 Pulse los botones ▲ o ▼ para seleccionar "Modo" y, a continuación, pulse el botón **ENTER**. Vuelva a pulsar los botones ▲ o ▼ para seleccionar "Modo" y, a continuación, pulse el botón **ENTER**. Pulse los botones ▲ o ▼ para seleccionar una opción concreta ("Normal", "Música", "Cine", "Diálogo" y "Favorito") y, a continuación, pulse el botón **ENTER**.



- 3 Pulse los botones ▲ o ▼ para seleccionar "Apagado" u "Encendido" y, a continuación, pulse el botón **ENTER**.

Seleccione "Regresar" pulsando los botones ▲ o ▼ y, a continuación, pulse el botón **ENTER** para volver al menú anterior. Pulse el botón **EXIT** para salir.

- Elija "Normal" para los ajustes predefinidos de fábrica.
- Elija "Música" para ver vídeos musicales o conciertos.
- Elija "Cine" cuando vea películas.
- Elija "Diálogo" para ver una presentación que tenga sobre todo diálogo (es decir, noticias).
- Elija "Favorito" para recuperar los ajustes personales (consulte "Personalización del sonido" en la página 57).

## Personalización del sonido

Los parámetros de sonido pueden ajustarse para que se adapten a sus preferencias personales.

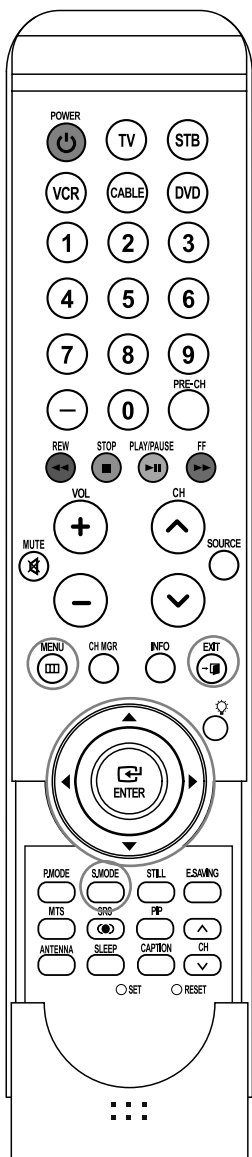

- 1 Pulse el botón **MENU**.  
Pulse los botones ◀ o ▶ para seleccionar "Sonido" y, a continuación, pulse el botón **ENTER**.
- 2 Pulse los botones ▲ o ▼ para seleccionar "Modo" y, a continuación, pulse el botón **ENTER**.  
Vuelva a pulsar los botones ▲ o ▼ para seleccionar "Modo" y, a continuación, pulse el botón **ENTER**.  
Pulse los botones ▲ o ▼ para seleccionar una opción concreta ("Normal", "Música", "Cine", "Diálogo" y "Favorito") y, a continuación, pulse el botón **ENTER**.

- 3 Pulse el botón ▼. Pulse los botones ◀ o ▶ para seleccionar una opción concreta (Balance, 100Hz, 300Hz, 1kHz, 3kHz, 10kHz) y, a continuación, pulse el botón **ENTER**.  
Pulse los botones ▲ o ▼ para aumentar o disminuir la frecuencia seleccionada.  
Pulse el botón **ENTER**.

- La función del ecualizador se ajusta para cada modo (Normal, Música, Cine, Diálogo y Favorito).

- 4 Para volver a los ajustes de fábrica, seleccione "Reiniciar" pulsando los botones ▲ o ▼.  
Pulse el botón **ENTER**. Pulse los botones ▲ o ▼ para seleccionar "Aceptar" o "Cancelar" y, a continuación, pulse el botón **ENTER**.

Seleccione "Regresar" pulsando los botones ▲ o ▼ y, a continuación, pulse el botón **ENTER** para volver al menú anterior.  
Pulse el botón **EXIT** para salir.



### Método alternativo

Pulse el botón **S.MODE** del mando a distancia de forma repetida para seleccionar uno de los ajustes de sonido estándar.

- **Ajuste de balance de sonido I/D**  
Para ajustar el balance de sonido de los altavoces I/D.
- **Ajuste del ancho de banda (100Hz, 300Hz, 1kHz, 3kHz, 10kHz)**  
Para ajustar el nivel de las diferentes frecuencias de ancho de banda.

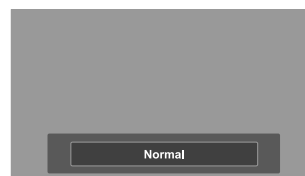

## Configuración de SRS TruSurround XT

TruSurround XT es una tecnología SRS patentada que solventa el problema de reproducir contenido multicanal 5.1 en dos altavoces. Trusurround proporciona una sensación de sonido virtual convincente a través de cualquier sistema de reproducción con dos altavoces. Es totalmente compatible con todos los formatos multicanal.

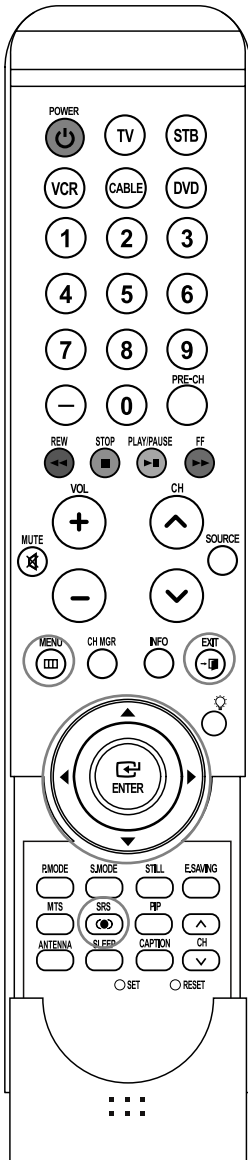

- 1 Pulse el botón **MENU**.  
Pulse los botones ◀ o ▶ para seleccionar "Sonido" y, a continuación, pulse el botón **ENTER**.



- 2 Pulse los botones ▲ o ▼ para seleccionar "Trusurround SRS XT" y, a continuación, pulse el botón **ENTER**.



- 3 Pulse los botones ▲ o ▼ para seleccionar "Apagado" u "Encendido" y, a continuación, pulse el botón **ENTER**.  
  
Seleccione "Regresar" pulsando los botones ▲ o ▼ y, a continuación, pulse el botón **ENTER** para volver al menú anterior.  
Pulse el botón **EXIT** para salir.



### Método alternativo

Pulse el botón **SRS** del mando a distancia varias veces para seleccionar "Apagado" u "Encendido".



## Auto Volume (Volumen automático)

Cada emisora tiene sus propias condiciones de señal y es muy incómodo ajustar el volumen cada vez que se cambia de canal. Con la función "Vol.Auto" el volumen del canal deseado se ajusta de forma automática reduciendo la salida de sonido cuando la señal de modulación es alta o aumentándola cuando es baja.

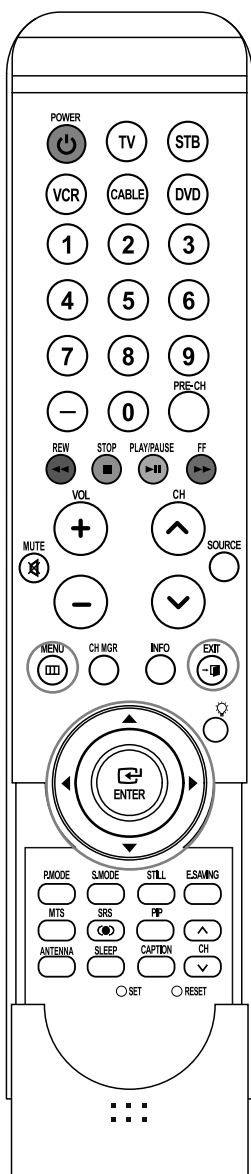

**1** Pulse el botón **MENU**.  
Pulse los botones ◀ o ▶ para seleccionar "Sonido" y, a continuación, pulse el botón **ENTER**.

**2** Pulse los botones ▲ o ▼ para seleccionar "Vol.Auto" y, a continuación, pulse el botón **ENTER**.

**3** Pulse los botones ▲ o ▼ para seleccionar "Apagado" u "Encendido" y, a continuación, pulse el botón **ENTER** para volver al menú anterior. Pulse el botón **EXIT** para salir.



## Elección de una pista sonora multicanal (MTS) Digital

El sistema de transmisión de TV digital permite transmitir simultáneamente muchas pistas de audio (por ejemplo, traducciones simultáneas del programa en otros idiomas). La disponibilidad de estas "multipistas" adicionales depende del programa.

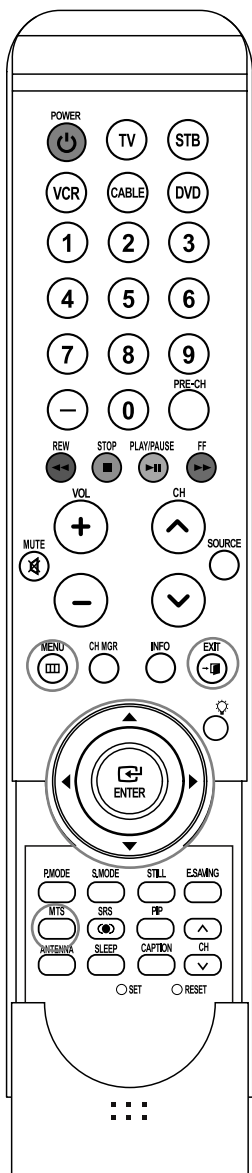

- 1 Pulse el botón **MENU**.  
Pulse los botones ◀ o ▶ para seleccionar "Sonido" y, a continuación, pulse el botón **ENTER** .



- 2 Pulse los botones ▲ o ▼ para seleccionar "Opc. Multi-track" y, a continuación, pulse el botón **ENTER** .



- 3 Pulse los botones ▲ o ▼ para seleccionar "Idioma preferido".  
Pulse los botones ▲ o ▼ para elegir el idioma que desee (Inglés, Español o Francés) y, a continuación, pulse el botón **ENTER** .



Seleccione "Regresar" pulsando los botones ▲ o ▼ y, a continuación, pulse el botón **ENTER**  para volver al menú anterior.  
Pulse el botón **EXIT** para salir.

### Método alternativo

Pulse el botón **MTS** en el mando a distancia.  
Puede escuchar en un idioma distinto del favorito pulsando el botón **MTS**.



## Elección de una pista sonora multicanal (MTS) Analog

En función del programa concreto emitido, puede escuchar en modo estéreo o escuchar un programa de audio secundario (SAP).

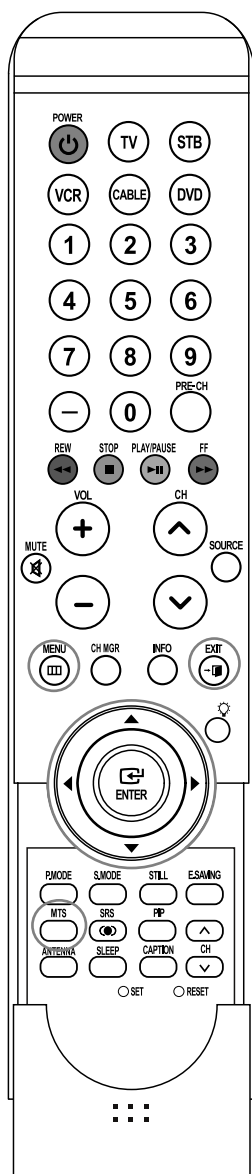

**1** Pulse el botón **MENU**.  
Pulse los botones ◀ o ▶ para seleccionar "Sonido" y, a continuación, pulse el botón **ENTER**.



**2** Pulse los botones ▲ o ▼ para seleccionar "Opc. Multi-track" y, a continuación, pulse el botón **ENTER**.



**3** Pulse los botones ▲ o ▼ para seleccionar "Sonido Multi-track" y, a continuación, pulse el botón **ENTER**.  
Pulse los botones ▲ o ▼ para seleccionar la configuración que desee y, a continuación, pulse el botón **ENTER**.



Seleccione "Regresar" pulsando los botones ▲ o ▼ y, a continuación, pulse el botón **ENTER** para volver al menú anterior.  
Pulse el botón **EXIT** para salir.

- Elija "Estéreo" para canales que emiten en estéreo.
- Elija "SAP" para escuchar el Programa de audio independiente, que normalmente es una traducción de otro idioma.
- Elija "Mono" para canales que emiten en monoaural o si tiene dificultades con la recepción de señales estéreo.

### Método alternativo

Pulse repetidamente el botón **MTS** del mando a distancia para seleccionar una fuente de señal externa.



## Selección del silencio interno

Al utilizar un dispositivo como Cine en casa o Amplificador con altavoces externos, puede definir "Silenc. Int" en "Encendido" para cortar el sonido de los altavoces internos del televisor.

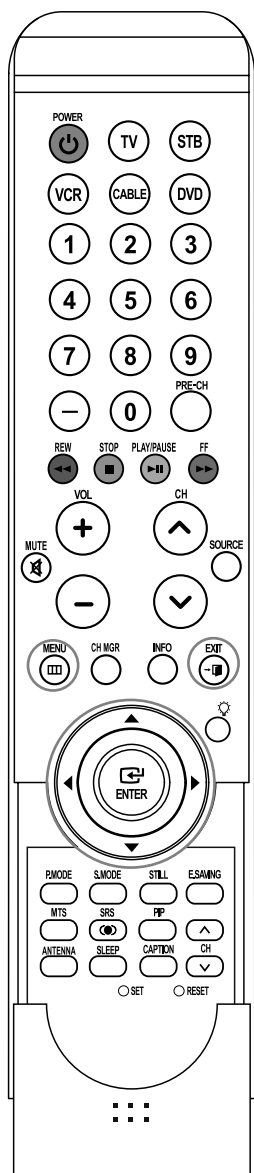

- 1 Pulse el botón **MENU**.  
Pulse los botones ◀ o ▶ para seleccionar "Sonido" y, a continuación, pulse el botón **ENTER**.



- 2 Pulse los botones ▲ o ▼ para seleccionar "Silenc. Interno" y, a continuación, pulse el botón **ENTER**.



- 3 Pulse los botones ▲ o ▼ para seleccionar "Encendido" y, a continuación, pulse el botón **ENTER**.  
Si se pulsa los botones ▲ o ▼ se alternará entre "Apagado" y "Encendido".

Seleccione "Regresar" pulsando los botones ▲ o ▼ y, a continuación, pulse el botón **ENTER** para volver al menú anterior. Pulse el botón **EXIT** para salir.



- Los botones VOL +, VOL - y Mute no funcionan si Silenc. Int está establecido en Encendido.
- Si la función Silenc. Int está activada, sólo el menú Opc. Multi-track está disponible en el menú Sonido.
- Para ver la televisión con un sistema de altavoces externo, como un sistema de cine en casa, debe ajustar la opción Silenc. Int en Encendido. Para ver la televisión con un sistema de altavoces interno o grabar vídeos en un aparato de vídeo a través de la salida AV del televisor, debe ajustar la opción Silenc. Int en Apagado.



## Selección del sonido

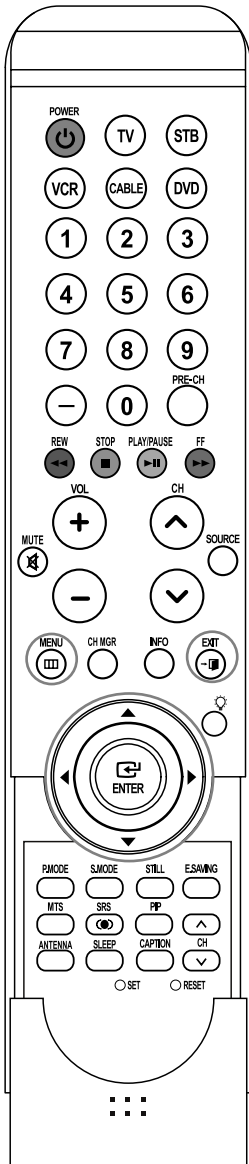

- 1 Pulse el botón **MENU**.  
Pulse los botones **◀** o **▶** para seleccionar "Sonido" y, a continuación, pulse el botón **ENTER**



- 2 Pulse los botones **▲** o **▼** para seleccionar "Sel. sonido" y, a continuación, pulse el botón **ENTER**



- 3 Pulse los botones **▲** o **▼** para seleccionar "Principal" y, a continuación, pulse el botón **ENTER** .  
Si se pulsa los botones **▲** o **▼** se alterna entre "Principal" y "Sub".

Seleccione "Regresar" pulsando los botones **▲** o **▼** y, a continuación, pulse el botón **ENTER** para volver al menú anterior. Pulse el botón **EXIT** para salir.



➤ Puede seleccionar esta opción cuando "PIP" está ajustado como "Encendido" (Consulte la página 49)

## Ajuste de la melodía de encendido/apagado

Puede definirse un sonido de melodía para que suene cuando se encienda o se apague el TV.

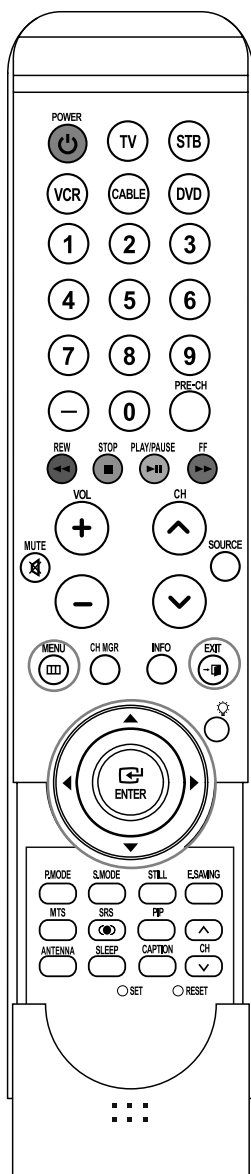

- 1 Pulse el botón **MENU**.  
Pulse los botones ◀ o ▶ para seleccionar "Sonido" y, a continuación, pulse el botón **ENTER**.



- 2 Pulse los botones ▲ o ▼ para seleccionar "Melodía" y, a continuación, pulse el botón **ENTER**.  
Pulse los botones ▲ o ▼ para seleccionar "Apagado" u "Encendido" y, a continuación, pulse el botón **ENTER**.



Seleccione "Regresar" pulsando los botones ▲ o ▼ y, a continuación, pulse el botón **ENTER** para volver al menú anterior. Pulse el botón **EXIT** para salir.



## Ajuste de Function Help

Muestra la ayuda sobre las funciones del menú. La ayuda aparece en la parte superior de la pantalla.

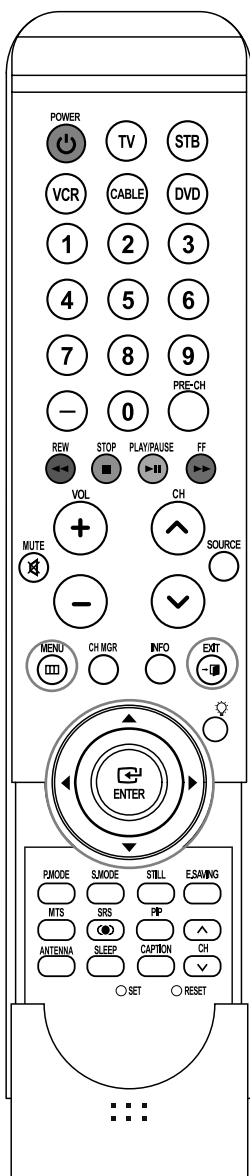

- 1 Pulse el botón **MENU**.  
Pulse los botones ◀ o ▶ para seleccionar "Configuración", y después pulse el botón **ENTER**.



- 2 Pulse los botones ▲ o ▼ para seleccionar "Función de Ayuda" y, a continuación, pulse el botón **ENTER**.



- 3 Pulse los botones ▲ o ▼ para seleccionar "Apagado" u "Encendido" y, a continuación, pulse el botón **ENTER**.

Seleccione "Regresar" pulsando los botones ▲ o ▼ y, a continuación, pulse el botón **ENTER** para volver al menú anterior. Pulse el botón **EXIT** para salir.

- El valor predeterminado de Función de Ayuda es Encendido.

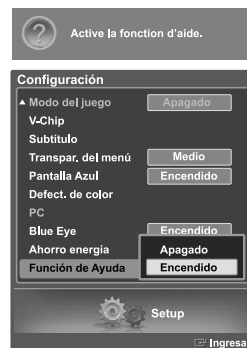

## Configuración del ahorro de energía

Se necesitan más detalles sobre el funcionamiento. Explicar las especificaciones Ahorro de energía Bajo, Medio y Alto.

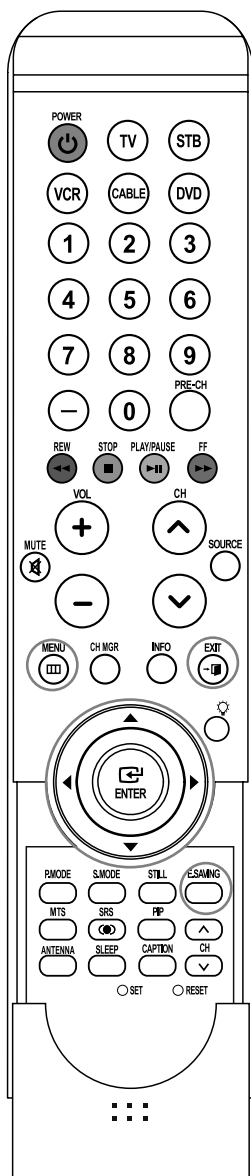

- 1 Pulse el botón **MENU**.  
Pulse los botones ◀ o ▶ para seleccionar "Configuración", y después pulse el botón **ENTER**.



- 2 Pulse los botones ▲ o ▼ para seleccionar "Ahorro energía" y, a continuación, pulse el botón **ENTER**.  
Pulse los botones ▲ o ▼ para seleccionar el nivel y, a continuación, pulse el botón **ENTER**.

Seleccione "Regresar" pulsando los botones ▲ o ▼ y, a continuación, pulse el botón **ENTER** para volver al menú anterior. Pulse el botón **EXIT** para salir.





### Método alternativo

Para seleccionar el modo de ahorro de energía que ha configurado, pulse el botón **E.SAVING** del mando a distancia.

## Nivel de transparencia de los menús

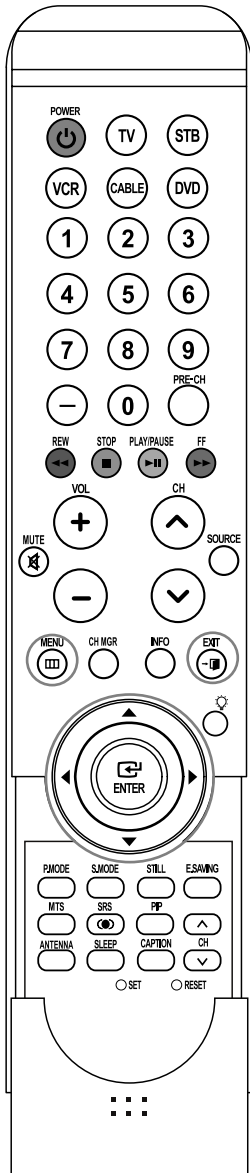

Ajusta la transparencia de la pantalla de menús.



- 1 Pulse el botón **MENU**.  
Pulse los botones ◀ o ▶ para seleccionar "Configuración", y después pulse el botón **ENTER** .



- 2 Pulse los botones ▲ o ▼ para seleccionar "Transpar. del menú" y, a continuación, pulse el botón **ENTER** .

Pulse los botones ▲ o ▼ para seleccionar el nivel y, a continuación, pulse el botón **ENTER** . Seleccione "Regresar" pulsando los botones ▲ o ▼ y, a continuación, pulse el botón **ENTER**  para volver al menú anterior. Pulse el botón **EXIT** para salir.



## Uso del Modo del juego

Si se conecta a una consola de videojuegos como PlayStation™ o Xbox™, podrá disfrutar de sensaciones más realistas seleccionando Modo Juego.

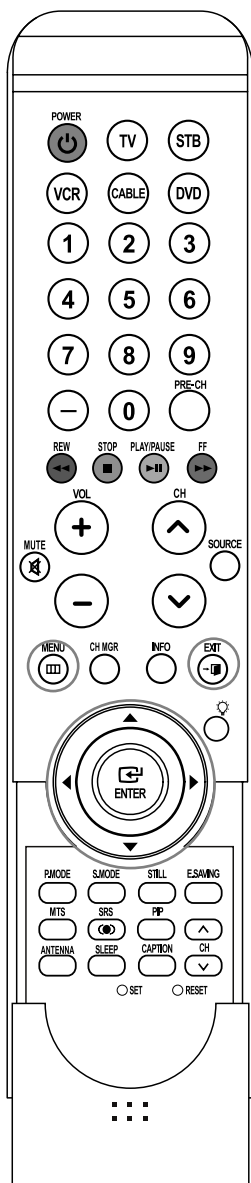

- 1 Pulse el botón **MENU**.  
Pulse los botones ◀ o ▶ para seleccionar "Configuración", y después pulse el botón **ENTER**.

- 2 Pulse los botones ▲ o ▼ para seleccionar "Modo del juego" y, a continuación, pulse el botón **ENTER**.

- 3 Pulse los botones ▲ o ▼ para seleccionar "Apagado" u "Encendido" y, a continuación, pulse el botón **ENTER**.

Seleccione "Regresar" pulsando los botones ▲ o ▼ y, a continuación, pulse el botón **ENTER** para volver al menú anterior.  
Pulse el botón **EXIT** para salir.



### Restricciones sobre el Modo del juego (precauciones)

- Si desea desconectarse de la consola de videojuegos y conectarse a otro dispositivo externo, ajuste la opción Modo del juego como Apagado en el menú de configuración.
- Si ve la televisión en Modo del juego, la pantalla tiembla ligeramente.

➤ Modo del juego no está disponible en el modo de TV.

## Uso del V-Chip

El acceso a canales y programas se controla mediante una contraseña (es decir, un código secreto de 4 dígitos que lo define el usuario).

El menú en pantalla le pedirá que asigne una contraseña (puede cambiarla posteriormente, en caso necesario).

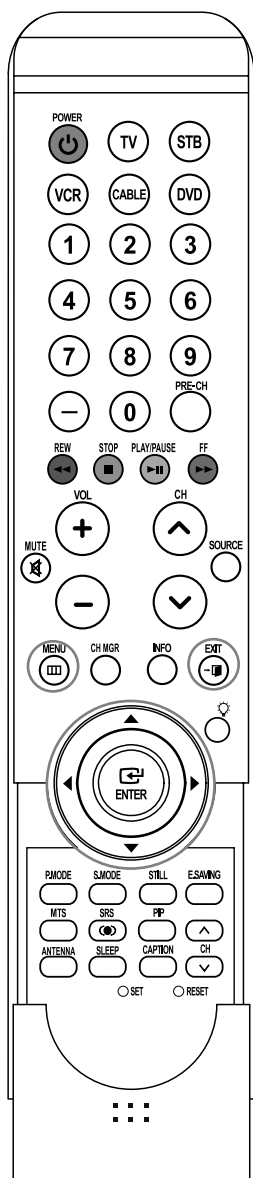

- > La función PIP no funciona cuando el modo V-Chip está activo.
- > Si olvida el número de PIN, pulse los botones del mando a distancia en la siguiente secuencia para reiniciar el código a 0-0-0-0: Botón de encendido (Apagado), MUTE, 8, 2, 4, Botón de encendido (Encendido).
- > La función V-Chip sólo funciona en los modos TV, AV y S-Video.

### Cambio de la contraseña

- 1** Pulse el botón **MENU**.  
Pulse los botones ◀ o ▶ para seleccionar "Configuración", y después pulse el botón **ENTER**.  
Pulse los botones ▲ o ▼ para seleccionar "V-Chip" y, a continuación, pulse el botón **ENTER**.
- 2** Pulse el botón ▼.  
Pulse los botones numéricos para introducir el número PIN actual de 4 dígitos.  
(El número PIN predeterminado del nuevo equipo de TV es "0000".)  
Aparecerá el menú "V-Chip".
- 3** Pulse los botones ▲ o ▼ para seleccionar "Cambiar código" y, a continuación, pulse el botón **ENTER**.
- 4** Pulse el botón ▼.  
Pulse los botones numéricos para introducir el nuevo número PIN de 4 dígitos.  
Vuelva a introducir el nuevo número PIN para confirmar.

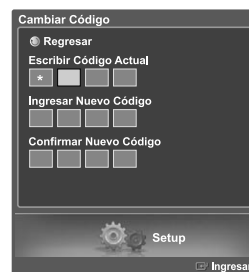

El mensaje desaparecerá automáticamente y se volverá al menú anterior tras unos segundos, aunque no se pulse el botón **ENTER**.

Seleccione "Regresar" pulsando los botones ▲ o ▼ y, a continuación, pulse el botón **ENTER** para volver al menú anterior. Pulse el botón **EXIT** para salir.

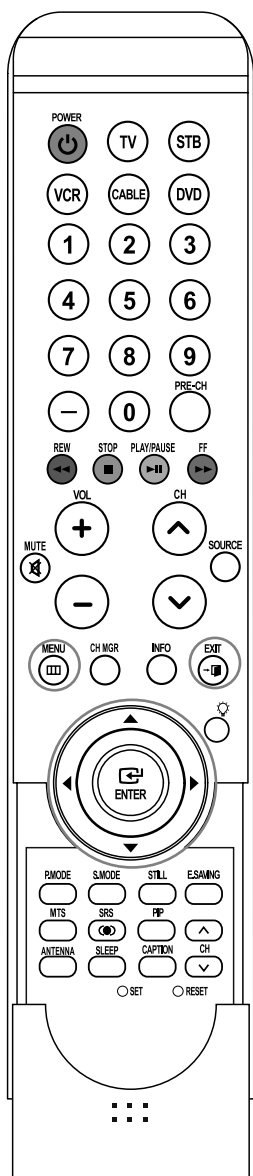

## Activación/desactivación de los controles de clasificación





- 1 Pulse el botón **MENU**.  
Pulse los botones ◀ o ▶ para seleccionar "Configuración", y después pulse el botón **ENTER**   
Pulse los botones ▲ o ▼ para seleccionar "V-Chip" y, a continuación, pulse el botón **ENTER** .



- 2 Pulse el botón ▼.  
Pulse los botones numéricos para introducir el número PIN actual de 4 dígitos. (El número PIN predeterminado del nuevo equipo de TV es "0000".)  
Aparecerá el menú "V-Chip".



- 3 Aparecerá la pantalla "V-Chip".  
Pulse los botones ▲ o ▼ para seleccionar "Bloqueo V-Chip".  
Para activar la función V-Chip, pulse el botón **ENTER**  para que el campo "Bloqueo V-Chip" se ajuste en "Encendido"  
(Si se pulsa los botones ▲ o ▼ se alternará entre "Encendido" y "Apagado". Pulse el botón **ENTER** 





Seleccione "Regresar" pulsando los botones ▲ o ▼ y, a continuación, pulse el botón **ENTER**  para volver al menú anterior. Pulse el botón **EXIT** para salir.

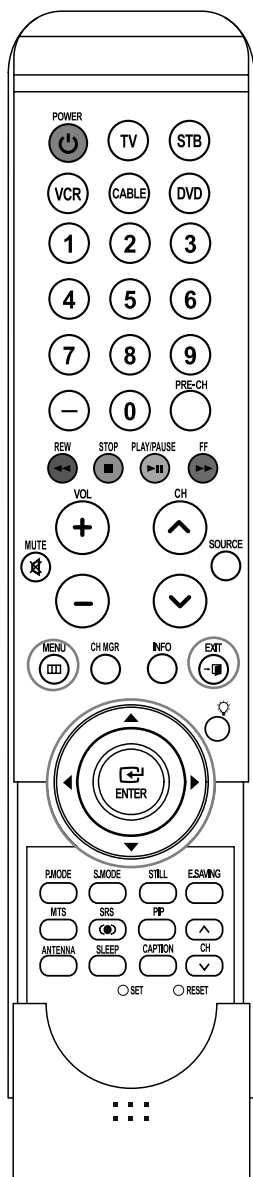

## Configuración de las restricciones mediante las "Guías paternas de TV"

Las restricciones pueden configurarse de dos formas: "Guías pater. TV" o "Clas. MPAA".





- 1 Pulse el botón **MENU**.  
Pulse los botones ◀ o ▶ para seleccionar "Configuración", y después pulse el botón **ENTER** .  
Pulse los botones ▲ o ▼ para seleccionar "V-Chip" y, a continuación, pulse el botón **ENTER** .

- 2 Pulse el botón ▼.  
Pulse los botones numéricos para introducir el número PIN actual de 4 dígitos.  
(El número PIN predeterminado del nuevo equipo de TV es "0000".)  
Aparecerá el menú "V-Chip".

- 3 Pulse los botones ▲ o ▼ para seleccionar "Guías pater.TV" y, a continuación, pulse el botón **ENTER** .



Continúa...

- 4** Puede bloquear independientemente los programas de TV.  
Las clasificaciones bloqueadas de TV (FCC) se indican mediante el símbolo "🔒".  
Pulse los botones ▲/▼/◀/▶ y el botón **ENTER**  para activar las restricciones apropiadas para el sistema de clasificación de TV (FCC).  
Para desbloquear elementos, pulse de nuevo el botón **ENTER** .

TV-Y : Niños pequeños  
TV-Y7 : Niños de más de 7 años  
TV-G : Audiencia general  
TV-PG : Supervisión paterna  
TV-14 : De 14 años en adelante  
TV-MA : Audiencia madura

Seleccione "Regresar" pulsando los botones ▲ o ▼ y, a continuación, pulse el botón **ENTER**  para volver al menú anterior.

Pulse el botón **EXIT** para salir.

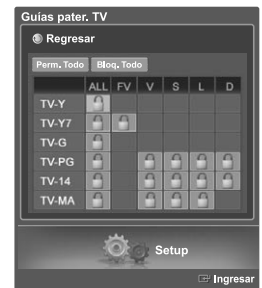

➤ **Perm. Todo:** Se pulsa para desbloquear todos los programas de televisión.

**Bloq. Todo:** Se pulsa para bloquear todos los programas de televisión.

- Estas categorías se dividen en dos grupos: "TV-Y" y "TV-Y7" (niños pequeños y niños a partir de 7 años), y "TV-G" a "TV-MA" (todos los demás).
- Las limitaciones para estos grupos funcionan de forma independiente. Si en la familia hay niños muy pequeños y adultos jóvenes, la opción Guía de programas para padres debe configurarse por separado para grupo de edad. (Véase la página 73.)

## Cómo configurar las limitaciones utilizando "Clas. MPAA"

El sistema de clasificación de películas utiliza el sistema de la Motion Picture Association of America (MPAA) y su aplicación principal es para películas. Cuando está activado el control de clasificación de programas, el televisor bloquea automáticamente cualquier programa que tenga una determinada clasificación (ya sea según la clasificación MPAA o según la guía de programas de TV).

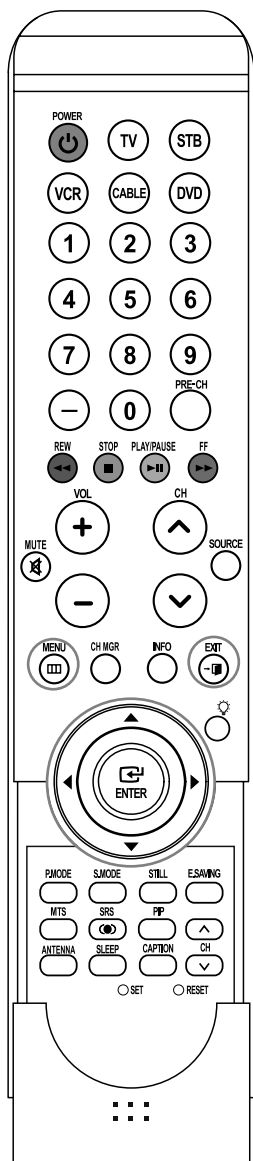

➤ Perm. Todo: Se pulsa para desbloquear todos los programas de televisión.

Bloq. Todo: Se pulsa para bloquear todos los programas de televisión.

- 1 Pulse el botón **MENU**.  
Pulse los botones ◀ o ▶ para seleccionar "Configuración", y después pulse el botón **ENTER**. Pulse los botones ▲ o ▼ para seleccionar "V-Chip", y, a continuación, pulse el botón **ENTER**.



- 2 Pulse el botón ▼.  
Pulse los botones numéricos para introducir el número PIN actual de 4 dígitos. (El número PIN predeterminado del nuevo equipo de TV es "0000".) Aparecerá el menú "V-Chip".



- 3 Pulse los botones ▲ o ▼ para seleccionar "Clas. MPAA" y, a continuación, pulse el botón **ENTER**.



- 4 Puede bloquear independientemente las clasificaciones de películas.

Las clasificaciones bloqueadas de películas se indican mediante el símbolo "🔒".

Pulse los botones ▲/▼/ENTER para activar las restricciones apropiadas para el sistema de clasificación de películas.

Para desbloquear elementos, pulse de nuevo el botón **ENTER**.



Seleccione "Regresar" pulsando los botones ▲ o ▼ y, a continuación, pulse el botón **ENTER** para volver al menú anterior. Pulse el botón **EXIT** para salir.

## Notas importantes sobre el bloqueo de programas

Explicación de los sistemas de clasificación MPAA y TV (FCC):

### Clasificaciones de TV (FCC) por edad

#### TV-MA

Sólo para adultos. Este programa puede contener temas para adultos, lenguaje inapropiado, violencia gráfica y contenido sexual explícito.

#### TV-14

Menores acompañados de un adulto. Este programa puede contener temas sofisticados, contenido sexual, lenguaje fuerte y violencia más intensa.

#### TV-PG

Se sugiere supervisión paterna. Este programa puede contener lenguaje obsceno poco frecuente, violencia limitada, diálogo y situaciones sexuales sugerentes.

#### TV-G

Audiencia general. Contiene poca o ninguna violencia, no hay lenguaje fuerte, escasos diálogos o situaciones sexuales.

#### TV-Y7

Dirigido a niños más mayores. Los temas y elementos de este programa pueden incluir violencia física o cómica suave, o puede asustar a niños con una edad inferior a los 7 años.

#### TV-Y

Todos los niños. Los temas y elementos de este programa están diseñados específicamente para audiencia muy joven, incluidos niños de edad entre los dos y seis años.

### Categoría de contenido de TV (FCC)

<b>V</b>	Violencia
<b>S</b>	Contenido sexual.
<b>L</b>	Lenguaje ofensivo.
<b>D</b>	Diálogo sexual insinuado.
<b>FV</b>	Violencia de fantasía o en dibujos animados.



### Sistema de clasificación de MPAA (Películas)

<b>G</b>	Audiencia general. Sin restricción.
<b>PG</b>	Menores de 13 acompañados por un adulto.
<b>PG-13</b>	Se sugiere supervisión paterna. Menores de 13 acompañados por un adulto.
<b>R</b>	Restringidos. Deben ser mayores de 17 años.
<b>NC-17</b>	Sin clasificar. Deben ser mayores de 17 años.
<b>X</b>	Sólo adultos.
<b>NR</b>	Sin clasificar.

- Clasificaciones de TV (FCC): La clasificación concreta que se ha seleccionado se bloqueará (y se indicará como una "L" roja en un fondo azul). Asimismo, todas las clasificaciones por edad se bloquearán dentro del grupo concreto (es decir, "grupo 1" o "grupo 2").  
Supongamos que está bloqueada la clasificación TV-G y todo su contenido (V, S, L y D). En ese caso, también se bloquean automáticamente clasificaciones más restringidas (TV-PG, TV-14 y TV-MA) y todo su contenido (V, S, L y D).
- Clasificaciones MPAA: La clasificación concreta que ha seleccionado se bloqueará. Además, también se bloquearán las clasificaciones más restrictivas.
- Ninguna clasificación de TV (FCC) ni las clasificaciones MPAA se aplicarán a programas de noticias.

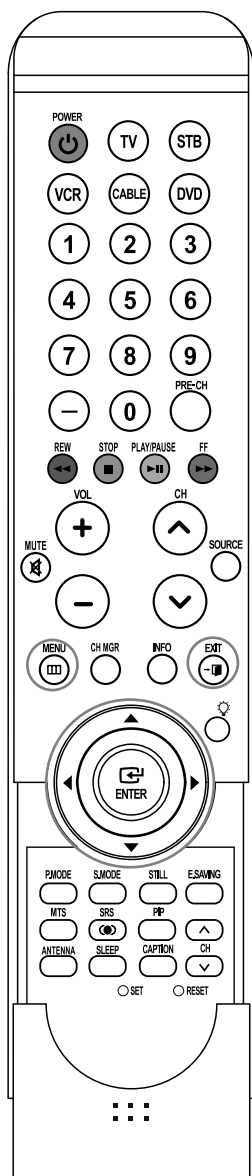
## Cómo configurar las limitaciones utilizando el sistema inglés canadiense



- 1** Pulse el botón **MENU**.  
Pulse los botones **◀** o **▶** para seleccionar "Configuración", y después pulse el botón **ENTER**   
Pulse los botones **▲** o **▼** para seleccionar "V-Chip" y, a continuación, pulse el botón **ENTER** .



- 2** Pulse el botón **▼**.  
Pulse los botones numéricos para introducir el número PIN actual de 4 dígitos.  
(El número PIN predeterminado del nuevo equipo de TV es "0000".) Aparecerá el menú "V-Chip".



- 3** Pulse los botones **▲** o **▼** para seleccionar "Inglés Canadiense" y, a continuación, pulse el botón **ENTER** .



Continúa...

4 Pulse los botones ▲ o ▼ para seleccionar una restricción.

Pulse el botón **ENTER** para activar la restricción seleccionada.

Se indica el símbolo "🔒".

Para desbloquear elementos, pulse de nuevo el botón **ENTER**.

Seleccione "Regresar" pulsando los botones ▲ o ▼ y, a continuación, pulse el botón **ENTER** para volver al menú anterior.

Pulse el botón **EXIT** para salir.

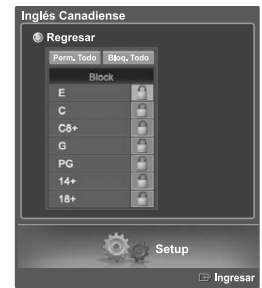



➤ Perm. Todo: Se pulsa para desbloquear todos los programas de televisión.

Bloq. Todo: Se pulsa para bloquear todos los programas de televisión.

<b>E</b>	La programación de exención incluye noticias, deportes, documentales y otros programas informativos, entrevistas, vídeos musicales y variedades.
<b>C</b>	Programación para niños menores de 8 años.
<b>C8+</b>	Programación generalmente considerada aceptable para niños mayores de 8 años sin acompañamiento de adultos.
<b>G</b>	Programación general, ideal para todas las audiencias.
<b>PG</b>	Supervisión paterna.
<b>14+</b>	La programación contiene temas y contenidos que puede que no sean adecuados para menores de 14 años.
<b>18+</b>	Programación para adultos.

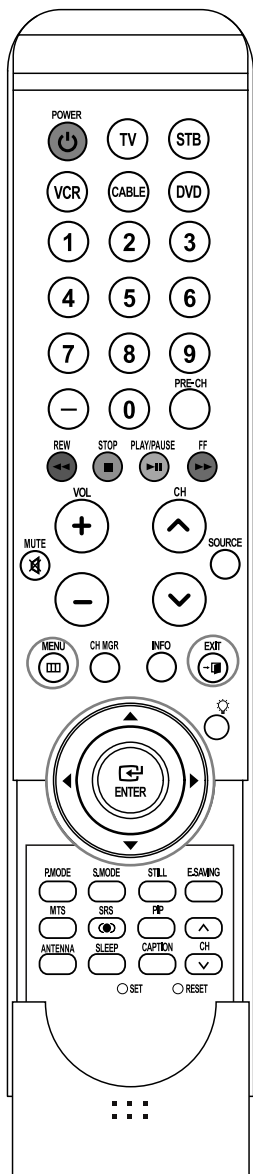
## Cómo configurar las limitaciones utilizando el sistema francés canadiense



- 1 Pulse el botón **MENU**.  
Pulse los botones ◀ o ▶ para seleccionar "Configuración", y después pulse el botón **ENTER** .  
Pulse los botones ▲ o ▼ para seleccionar "V-Chip"  
y, a continuación, pulse el botón **ENTER** .



- 2 Pulse el botón ▼.  
Pulse los botones numéricos para introducir el número PIN actual de 4 dígitos.  
(El número PIN predeterminado del nuevo equipo de TV es "0000".) Aparecerá el menú "V-Chip".



- 3 Pulse los botones ▲ o ▼ para seleccionar "Francés Canadiense" y, a continuación, pulse el botón **ENTER** .





Continúa...

4 Pulse los botones ▲ o ▼ para seleccionar una restricción.

Pulse el botón **ENTER**  para activar la restricción seleccionada.

Se indica el símbolo "🔒".

Para desbloquear elementos, pulse de nuevo el botón **ENTER** .

Seleccione "Regresar" pulsando los botones ▲ o ▼ y, a continuación, pulse el botón **ENTER**  para volver al menú anterior.

Pulse el botón **EXIT** para salir.

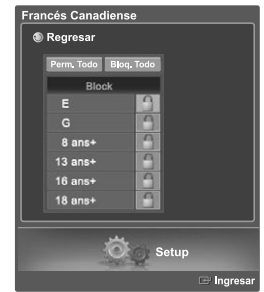

➤ Perm. Todo: Se pulsa para desbloquear todos los programas de televisión.

Bloq. Todo: Se pulsa para bloquear todos los programas de televisión.



- |           |  |
|-----------|--|
| <b>E</b>  | La programación de exención incluye noticias, deportes, documentales y otros programas informativos, entrevistas, vídeos musicales y variedades. |
| <b>G</b>  | General.   |
| <b>8</b>  | <b>ans+</b> No recomendada para niños pequeños.  |
| <b>13</b> | <b>ans+</b> Es posible que la programación no sea adecuada para niños menores de 13 años.  |
| <b>16</b> | <b>ans+</b> Es posible que la programación no sea adecuada para niños menores de 16 años.  |
| <b>18</b> | <b>ans+</b> Programación restringida para adultos.   |

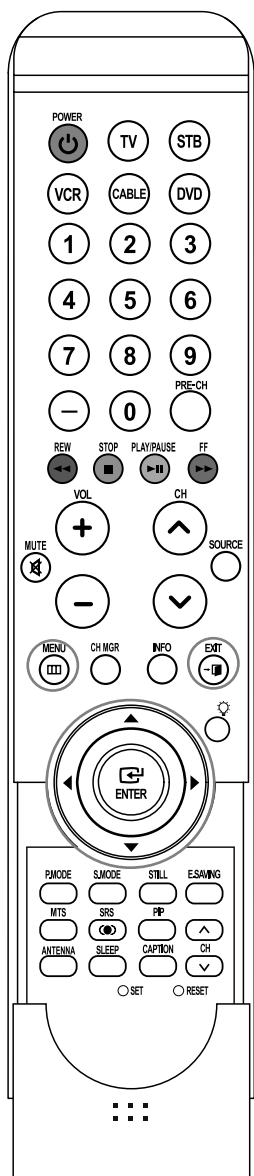

## Uso de V-Chip con los canales digitales

La información de la restricción de bloqueo se puede usar mientras se ven los canales DTV.



- 1 Pulse el botón **MENU**.  
Pulse los botones ◀ o ▶ para seleccionar "Configuración", y después pulse el botón **ENTER**   
Pulse los botones ▲ o ▼ para seleccionar "V-Chip" y, a continuación, pulse el botón **ENTER** .



- 2 Pulse el botón ▼.  
Pulse los botones numéricos para introducir el número PIN actual de 4 dígitos.  
(El número PIN predeterminado del nuevo equipo de TV es "0000".)  
Aparecerá el menú "V-Chip".



- 3 Pulse los botones ▲ o ▼ para seleccionar "Clasificación U.S. descargable" y, a continuación, pulse el botón **ENTER** .



- Si la información no se descarga desde el canal, el menú "Clasificación U.S. descargable" está desactivado.
- La información de la restricción de bloqueo se puede descargar automáticamente mientras se ven los canales DTV. Esto puede tardar algunos segundos.
- El menú "Clasificación U.S. descargable" está disponible después de que la información se haya descargado desde esta emisora. Sin embargo, según el tipo de información que proporcione la emisora, el menú podría no estar disponible para su uso.

Continúa...

**4** Puede bloquear independientemente los programas de TV. Las clasificaciones queadas de televisión se indican mediante el símbolo "🔒". Para desbloquear u canal bloqueado, pulse de nuevo el botón **ENTER** . Pulse los botones **▲/▼/◀/▶** y el botón **ENTER** para activar las restricciones apropiadas para el sistema de clasificación de TV.

Seleccione "Regresar" pulsando los botones **▲** o **▼** y, a continuación, pulse e **ENTER** para volver al menú anterior.  
 Pulse el botón **EXIT** para salir.

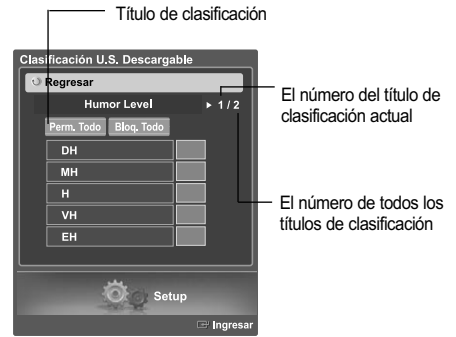

- Perm. Todo: Se pulsa para desbloquear todos los programas de televisión.
- Bloq. Todo: Se pulsa para bloquear todos los programas de televisión.
- Los niveles de restricción de bloqueo difieren según la emisora.
- El nombre de menú predeterminado y "Clasificación U.S. descargable" cambian según la información descargada.
- Aunque configure la visualización en pantalla en su propio idioma, el menú "Clasificación U.S. descargable" siempre lo verá en inglés.
- La clasificación bloqueará automáticamente las categorías que sean más restrictivas.
- Los títulos de clasificación (por ejemplo, Humor Level, etc.) y las clasificaciones de televisión (por ejemplo, DH, MH, H, etc.) pueden diferir según la emisora.

## Visualización de subtítulos (mensajes de texto en pantalla) **Análogo**

La función analógica Subtítulo funciona en un modo de canal de TV analógico o en modo de fuente externa.  
(Dependiendo de la señal de transmisión, la función analógica Subtítulo puede funcionar en canales digitales.)

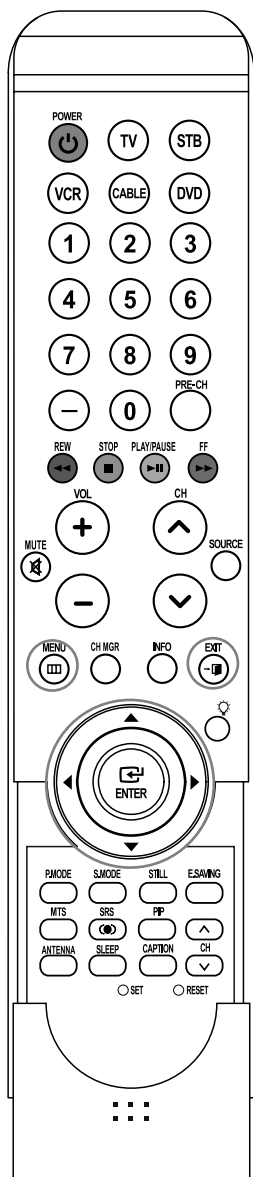

**1** Pulse el botón **MENU**.  
Pulse los botones ◀ o ▶ para seleccionar "Configuración", y después pulse el botón **ENTER**.



**2** Pulse los botones ▲ o ▼ para seleccionar "Subtítulo" y, a continuación, pulse el botón **ENTER**.





**3** Pulse los botones ▲ o ▼ para seleccionar "Subtítulo" y, a continuación, pulse el botón **ENTER**.

Pulse los botones ▲ o ▼ para seleccionar "Encendido" y, a continuación, pulse el botón **ENTER**.



Continúa...

- 4 Pulse los botones ▲ o ▼ para seleccionar "Modo de subtítulo" y, a continuación, pulse el botón **ENTER** .
- Pulse los botones ▲ o ▼ para seleccionar el submenú que desee (Servicio 1 ~Servicio 6, CC1-CC4 o Texto1-Texto4) y, a continuación, pulse el botón **ENTER** .
- "Opciones - Subtítulos Dig." sólo está disponible cuando se pueda seleccionar "Servicio 1 ~Servicio 6" en el "Modo de subtítulo".
- Seleccione "Regresar" pulsando los botones ▲ o ▼ y, a continuación, pulse el botón **ENTER**  para volver al menú anterior.
- Pulse el botón **EXIT** para salir.



➤ El valor predeterminado es "Predeterminado".

CC1: El servicio primario de subtítulos sincronizados. Son subtítulos en el idioma principal que deben estar sincronizados con el sonido, coincidiendo preferiblemente con la secuencia específica.

CC2: Subtítulos especiales de uso no sincronizado. Este canal transporta datos que están destinados a ampliar la información del programa.

CC3: Servicio de subtítulos secundarios sincronizados. Datos alternativos de subtítulos relacionados con el programa, típicamente subtítulos del segundo idioma.

CC4: Subtítulos especiales de uso no sincronizado. Similar a CC2.

Texto1: primer servicio de texto. Se puede tratar de varios datos no relacionados con programa alguno.

Texto2: segundo servicio de texto. Datos adicionales, normalmente sin relación con programa alguno.

Texto3/Texto4: tercer y cuarto servicios de texto. Estos canales de datos sólo se usan si los anchos de banda de datos de Texto1 y Texto2 no son suficientes.

➤ La función Subtítulo sólo funciona en los modos TV, AV y S-Video.

➤ La disponibilidad de los subtítulos depende del programa que se esté emitiendo.

## Visualización de subtítulos (mensajes de texto en pantalla) Digital

La función Opciones - Subtítulos Dig. funciona en canales digitales.

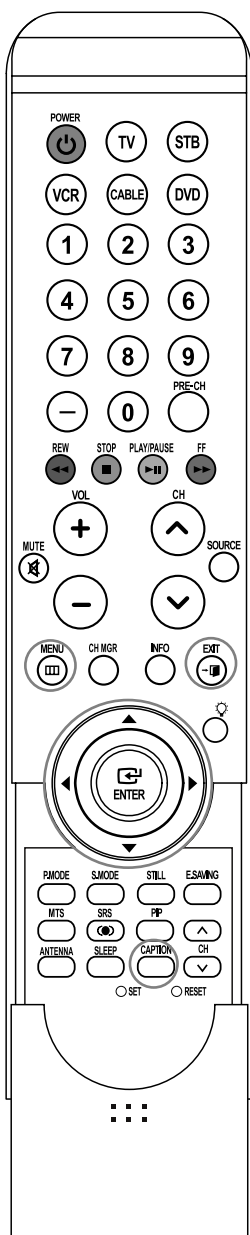

**1** Pulse el botón **MENU**.  
Pulse los botones **◀** o **▶** para seleccionar "Configuración", y después pulse el botón **ENTER**



**2** Pulse los botones **▲** o **▼** para seleccionar "Subtítulo" y, a continuación, pulse el botón **ENTER**



**3** Pulse los botones **▲** o **▼** para seleccionar "Subtítulo" y, a continuación, pulse el botón **ENTER**

Pulse los botones **▲** o **▼** para seleccionar "Encendido" y, a continuación, pulse el botón **ENTER**

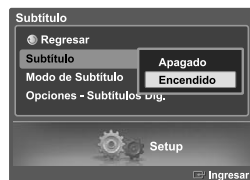



**4** Pulse los botones **▲** o **▼** para seleccionar "Modo de subtítulo" y, a continuación, pulse el botón **ENTER** . Pulse los botones **▲** o **▼** para seleccionar un submenú (Servicio 1 ~ Servicio 6, CC1~CC4 o Texto1 ~ Texto4) que desee y, a continuación, pulse el botón **ENTER** . "Opciones - Subtítulo Dig." sólo está disponible cuando se pueda seleccionar "Servicio 1 ~Servicio 6" en el "Modo de subtítulo".



**5** Pulse los botones **▲** o **▼** para seleccionar "Opciones - subtítulos Dig." y, a continuación, pulse el botón **ENTER**



6 Pulse los botones ▲ o ▼ para seleccionar "Tamaño" y, a continuación, pulse el botón **ENTER** .

Pulse los botones ▲ o ▼ para seleccionar el elemento deseado en el menú Tamaño y, a continuación, pulse el botón **ENTER** .

Ajuste otras opciones de la lista siguiente utilizando el mismo método indicado anteriormente.

Seleccione "Regresar" pulsando los botones ▲ o ▼ y, a continuación, pulse el botón **ENTER**  para volver al menú anterior.

Pulse el botón **EXIT** para salir.



➤ La disponibilidad de los subtítulos depende del programa que se esté emitiendo.

➤ La opción "Programado" significa que se vuelve a las opciones de los subtítulos originales configuradas por el emisor.

### Tamaño

Esta opción consta de "Programado", "Pequeño", "Normal" y "Grande".

El valor predeterminado es "Normal".

### Estilo de letra

Esta opción consta de "Programado", "Estilo 0-Estilo 7".

Puede cambiar el tipo de letra que desee. El valor predeterminado es "Estilo 0".

### Color de primer plano

Esta opción consta de "Programado", "Blanco", "Negro", "Rojo", "Verde", "Azull", "Amarillo", "Magenta" y "Cíán".

Puede cambiar el color del texto. El valor predeterminado es "Blanco".

### Color del fondo

Esta opción consta de "Programado", "Blanco", "Negro", "Rojo", "Verde", "Azull", "Amarillo", "Magenta" y "Cíán".

Puede cambiar el color del fondo de los subtítulos. El valor predeterminado es "Negro".

### Opacidad de primer plano

Esta opción consta de "Programado", "Transparentet", "Traslúcido", "Sólido" y "Intermitente".

Puede cambiar la opacidad de la letra.

### Opacidad del fondo

Esta opción consta de "Programado", "Transparentet", "Traslúcido", "Sólido" y "Intermitente".

Puede cambiar la opacidad del fondo de los subtítulos.

### Regresar al Predeterminado

Esta opción reajusta las opciones "Tamaño", "Tipo de Letra", "Color primer plano", "Color de fondo", "Opacidad de primer plano" y "Opacidad del fondo" a sus valores predeterminados.

### Método alternativo

Pulse el botón **CAPTION** del mando a distancia varias veces para seleccionar "Encendido" u "Apagado".

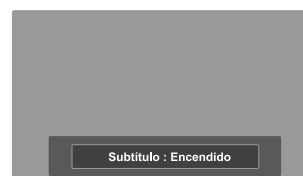

## Ajuste del modo Blue Eye

Puede configurar que el LED de alimentación azul esté activado o desactivado. Cuando Blue Eye está desactivado, el LED azul se apaga 5 segundos después de apagar el televisor. En este modo se ahorra energía y se reduce la fatiga ocular.

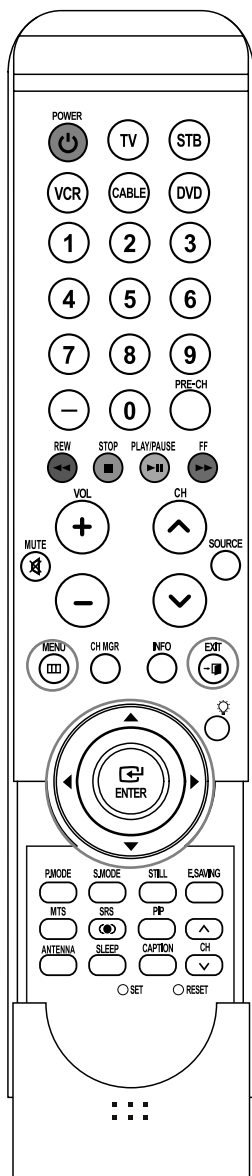

- 1 Pulse el botón MENU.  
Pulse los botones ◀ o ▶ para seleccionar "Configuración", y después pulse el botón ENTER



- 2 Pulse el botón ▲ o ▼ para seleccionar "Blue eye", y a continuación, pulse el botón ENTER



- 3 Pulse los botones ▲ o ▼ para seleccionar "Encendido" u "Apagado" y, a continuación, pulse el botón ENTER

Seleccione "Regresar" pulsando los botones ▲ o ▼ y, a continuación, pulse el botón ENTER para volver al menú anterior. Pulse el botón EXIT para salir.



## Pantalla de PC

### Uso del TV como pantalla de ordenador (PC)

#### Instalación del software en el equipo (según Windows XP)

A continuación se muestra una pantalla de configuración normal en un ordenador con Windows. No obstante, las pantallas reales en su PC probablemente serán diferentes, en función de su versión concreta de Windows y de su tarjeta de vídeo. Pero aunque las pantallas reales tengan un aspecto diferente, se aplicarán los mismos ajustes básicos e información en la mayoría de los casos. (Si no es así, póngase en contacto con el fabricante del ordenador o con un concesionario Samsung).

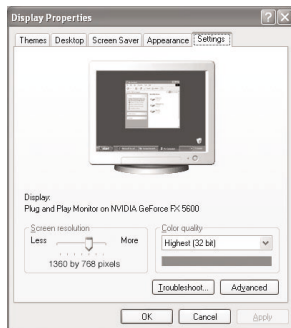

1. Primero, haga clic en **"Panel de control"** en el menú Inicio de Windows.
2. Cuando aparezca la pantalla del Panel de control, haga clic en **"Apariencia y Temas"** y aparecerá un cuadro de diálogo.
3. Cuando aparezca la pantalla del Panel de control, haga clic en **"Pantalla"** y aparecerá un cuadro de diálogo.
4. Seleccione la ficha **"Configuración"** en el cuadro de diálogo. La configuración de tamaño correcto (resolución) Modo óptimo: 1920 x 1080 píxels

Si existe una opción de frecuencia vertical en el cuadro de diálogo de configuración de la pantalla, el valor correcto es "60" o "60 Hz".

Si no, haga clic en "Aceptar" y salga del cuadro de diálogo.

### Modos de visualización

Si la señal desde el sistema es igual al modo de señal estándar, la pantalla se ajustará automáticamente. Si la señal desde el sistema no es igual que el modo de señal estándar, deberá ajustar el modo efectuando una consulta en el manual del usuario de la tarjeta de vídeo; de lo contrario no podrá visualizar el vídeo. La imagen de pantalla se ha optimizado durante la fabricación para los modos de visualización enumerados a continuación.

Modo	Resolución	Frecuencia horizontal (kHz)	Frecuencia vertical (Hz)	Frecuencia del reloj de píxeles (MHz)	Polaridad de sincronización (H/V)
IBM	640 X 350	31.5	70	20.031	- / +
	720 X 400	31.5	70	26.154	+ / -
VESA	640 X 480	31.5	60	25.175	- / -
	640 x 480	37.9	72	31.500	- / -
	640 x 480	37.5	75	31.500	- / -
	800 x 600	35.2	56	36.00	+ /+ or - / -
	800 x 600	37.9	60	40.000	+ /+
	800 x 600	48.1	72	50.000	+ /+
	800 x 600	46.9	75	49.500	+ /+
	1024 x 768	48.4	60	65.000	- / -
	1024 x 768	56.5	70	75.000	- / -
	1024 x 768	60.0	75	78.750	+ /+
	1280 x 1024	64.0	60	108.883	+ /+
	1280 x 1024	80.0	75	135.000	+ /+
	1920 x 1080	66.5	60	138.500	- /+



## Ajuste de la calidad de la imagen

El objetivo del ajuste de la calidad de imagen es eliminar o reducir las interferencias. Si no se eliminan mediante la sintonización fina, ajuste la frecuencia todo cuanto pueda y vuelva a realizar la sintonización fina. Cuando se hayan reducido las interferencias, vuelva a ajustar la imagen de forma que esté centrada en la pantalla.

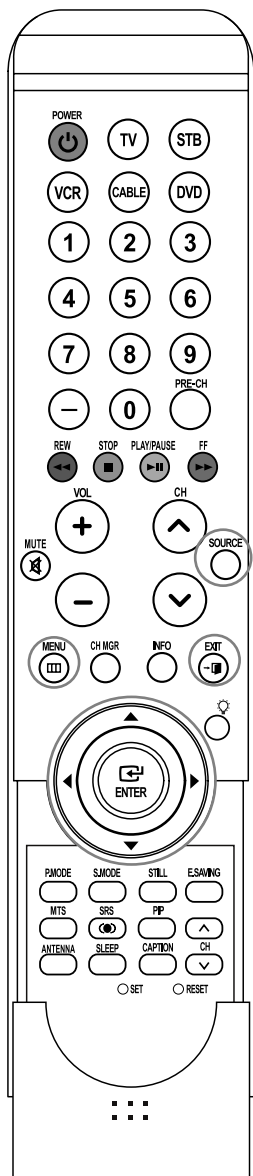

➤ Esta opción puede cambiar la anchura de la imagen. Si es necesario, ajuste la posición al centro.

1 Pulse el botón **SOURCE** para seleccionar "PC".

2 Pulse el botón **MENU**.  
Pulse los botones ◀ o ▶ para seleccionar "Configuración", y después pulse el botón **ENTER**.

3 Pulse los botones ▲ o ▼ para seleccionar "PC" y pulse el botón **ENTER**.

4 Pulse los botones ▲ o ▼ para seleccionar "Fijar la Imagen" y, a continuación, pulse el botón **ENTER**.

5 Pulse los botones ▲ o ▼ para seleccionar "Grueso" o "Fino" y, a continuación, pulse el botón **ENTER**.

6 Pulse los botones ◀ o ▶ para eliminar el ruido de la imagen.

Seleccione "Regresar" pulsando los botones ▲ o ▼ y, a continuación, pulse el botón **ENTER** para volver al menú anterior. Pulse el botón **EXIT** para salir.



## Cambio de la posición de la imagen

Una vez conectado el televisor al PC, ajuste la posición de la imagen si no está bien alineada.

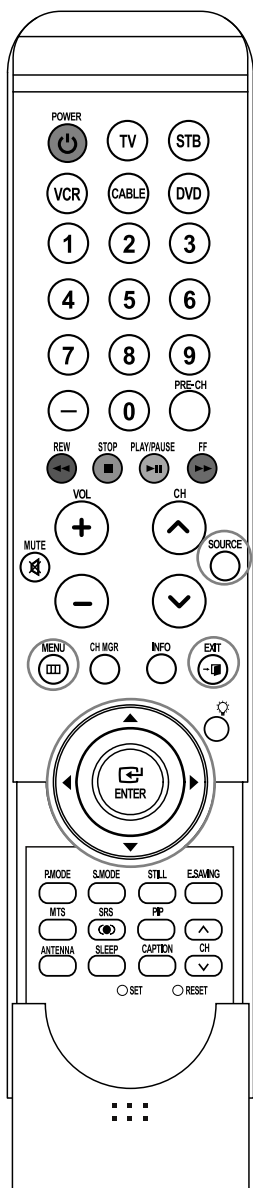

1 Pulse el botón **SOURCE** para seleccionar "PC".

2 Pulse el botón **MENU**.  
Pulse los botones ◀ o ▶ para seleccionar "Configuración", y después pulse el botón **ENTER**.



3 Pulse los botones ▲ o ▼ para seleccionar "PC" y, a continuación, pulse el botón **ENTER**.



4 Pulse los botones ▲ o ▼ para seleccionar "Posición" y, a continuación, pulse el botón **ENTER**.



5 Ajuste la posición de la imagen pulsando los botones ▲/▼/◀/▶.

Pulse el botón **ENTER**.

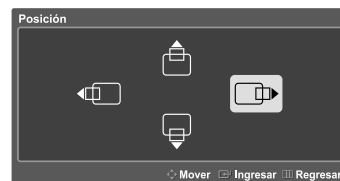

Seleccione "Regresar" pulsando los botones ▲ o ▼ y, a continuación, pulse el botón **ENTER** para volver al menú anterior.  
Pulse el botón **EXIT** para salir.

## Ajuste automático de la calidad y la posición de la imagen

Esta función permite al televisor ajustarse automáticamente a la señal de vídeo entrante. Los valores fino, grueso y posición se ajustan automáticamente.

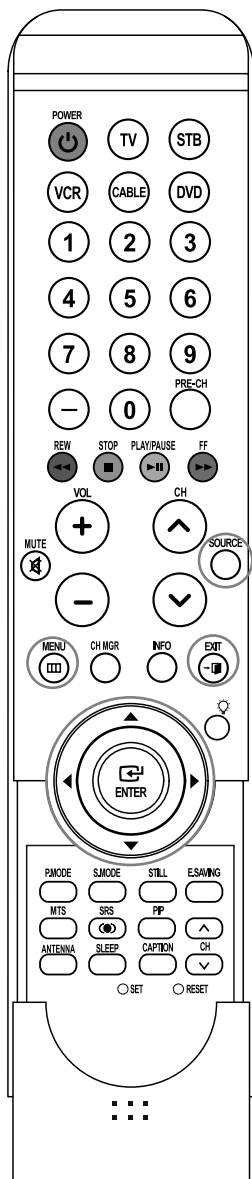

1 Pulse el botón **SOURCE** para seleccionar "PC".

2 Pulse el botón **MENU**.  
Pulse los botones ◀ o ▶ para seleccionar "Configuración", y después pulse el botón **ENTER**.

3 Pulse los botones ▲ o ▼ para seleccionar "PC" y, a continuación, pulse el botón **ENTER**.

4 Pulse los botones ▲ o ▼ para seleccionar "Ajuste Automático" y, a continuación, pulse el botón **ENTER**. La calidad y la posición de la imagen se ajustan automáticamente, y la imagen vuelve a su vista original unos segundos más tarde.

Seleccione "Regresar" pulsando los botones ▲ o ▼ y, a continuación, pulse el botón **ENTER** para volver al menú anterior. Pulse el botón **EXIT** para salir.



## Cambio del tamaño de imagen (modo PC)

Puede seleccionar el tamaño de imagen que mejor se adapte a sus requisitos de visualización.

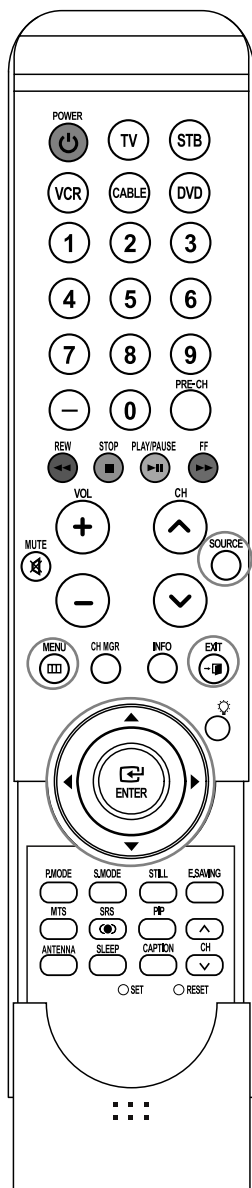

1 Pulse el botón **SOURCE** para seleccionar "PC".

2 Pulse los botones ◀ o ▶ para seleccionar "Imagen" y, a continuación, pulse el botón **ENTER**.  
Pulse los botones ▲ o ▼ para seleccionar "Tamaño" y, a continuación, pulse el botón **ENTER**.



3 Pulse los botones ▲ o ▼ para seleccionar el tamaño de imagen que desee y, a continuación, pulse el botón **ENTER**.

- 16:9 : Ajusta la imagen al 92% de la pantalla del televisor, independientemente de la relación de aspecto de la fuente de entrada.
- 4:3 : Muestra la imagen tal y como se recibe, sin cambiar la relación de aspecto de la fuente de entrada.



Seleccione "Regresar" pulsando los botones ▲ o ▼ y, a continuación, pulse el botón **ENTER** para volver al menú anterior. Pulse el botón **EXIT** para salir.

## Visualización de la resolución actual

Puede conseguir información sobre la resolución del PC.

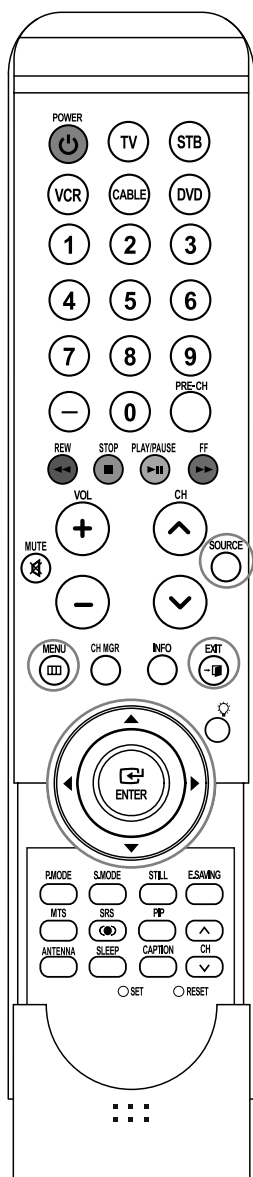

1 Pulse el botón **SOURCE** para seleccionar "PC".

2 Pulse el botón **MENU**.  
Pulse los botones ◀ o ▶ para seleccionar "Configuración", y después pulse el botón **ENTER**.

3 Pulse los botones ▲ o ▼ para seleccionar "PC" y, a continuación, pulse el botón **ENTER**.  
En la pantalla se muestra la información sobre la resolución.



➤ Para cambiar la resolución, consulte la página 86.

## Inicialización de los ajustes de imagen

Puede recuperar todos los ajustes de imagen predeterminados de fábrica.

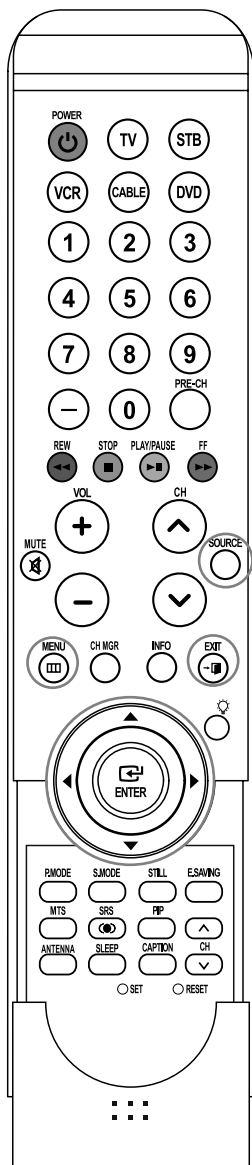

1 Pulse el botón **SOURCE** para seleccionar "PC".

2 Pulse el botón **MENU**.  
Pulse los botones **◀** o **▶** para seleccionar "Configuración", y después pulse el botón **ENTER**.



3 Pulse los botones **▲** o **▼** para seleccionar "PC" y, a continuación, pulse el botón **ENTER**.



4 Pulse los botones **▲** o **▼** para seleccionar "Reiniciar imagen" y, a continuación, pulse el botón **ENTER**. Los ajustes de imagen se sustituyen por los valores predeterminados de fábrica.



Seleccione "Regresa" pulsando los botones **▲** o **▼** y, a continuación, pulse el botón **ENTER** para volver al menú anterior. Pulse el botón **EXIT** para salir.



## Identificación de problemas

Si parece que el TV no funciona correctamente, en primer lugar compruebe esta lista de posibles problemas y soluciones. Si no funciona ninguno de estos consejos, llame al centro de servicio más cercano.

Problema	Posible Solución						
Imagen deficiente.	Intente sintonizar otro canal. Ajuste la antena. Compruebe las conexiones de todos los cables.						
Calidad de sonido deficiente.	Intente sintonizar otro canal. Ajuste la antena.						
No hay imagen o sonido.	Intente sintonizar otro canal. Pulse el botón SOURCE. Compruebe que el TV esté conectado. Compruebe las conexiones de la antena.						
No se percibe ningún sonido, o muy bajo, con el volumen al máximo.	Primero, compruebe el volumen de los aparatos conectados al TV (por ejemplo, un receptor digital, DTV, DVD, receptor de cable, VCR, etc.). A continuación, ajuste el volumen del TV según sea más conveniente.						
La imagen rueda verticalmente.	Compruebe todas las conexiones de cable.						
El TV funciona de forma irregular.	Desconecte el TV durante 30 segundos y, después, intente que funcione otra vez.						
El televisor no se enciende.	Compruebe que la toma de la pared funciona.						
Anomalías del mando a distancia.	Reemplace las pilas del mando a distancia. Limpie el borde superior del mando a distancia (ventana de transmisión). Compruebe los terminales de la pila.						
Mensaje "Verificar cable señal".	Compruebe que el cable de señal esté conectado firmemente con las fuentes del PC.						
Mensaje "Modo no compatible".	Compruebe la resolución máxima y la frecuencia del adaptador de vídeo. Compare estos valores con los datos de los modos de Pantalla.						
Problema en pantalla con la emisión digital.	Compruebe la potencia de la señal digital y la antena de entrada.						
La imagen es demasiado clara o demasiado oscura.	Ajuste Luminos. y Contraste. Ajuste la función Fino.						
Unas barras horizontales parpadean, tiemblan u oscilan en la imagen.	Ajuste la función Grueso y después ajuste la función Fino.						
Unas barras verticales parpadean, tiemblan u oscilan en la imagen.	Ajuste la función Grueso y después ajuste la función Fino.						
La pantalla está negra y el indicador luminoso de alimentación parpadea constantemente.	Compruebe lo siguiente en el equipo: Alimentación, Cable de señal. El TV utiliza su sistema de gestión de energía. Mueva el ratón del equipo o pulse una tecla del teclado.						
La imagen no es estable y parece vibrar cuando se conecta el ordenador en la entrada de PC.	Si el ajuste no es correcto, use la utilidad del ordenador para cambiar los ajustes de pantalla. ➤ El televisor admite funciones de visualización multiscan dentro del siguiente rango de frecuencias: <table border="1" data-bbox="480 1332 987 1450"> <tbody> <tr> <td>Frecuencia horizontal (kHz)</td> <td>30~60</td> </tr> <tr> <td>Frecuencia vertical (Hz)</td> <td>60~75</td> </tr> <tr> <td>Índice de barrido máximo (at 60 Hz)</td> <td>1920 x 1080</td> </tr> </tbody> </table>	Frecuencia horizontal (kHz)	30~60	Frecuencia vertical (Hz)	60~75	Índice de barrido máximo (at 60 Hz)	1920 x 1080
Frecuencia horizontal (kHz)	30~60						
Frecuencia vertical (Hz)	60~75						
Índice de barrido máximo (at 60 Hz)	1920 x 1080						
La imagen no está centrada en la pantalla.	Ajuste la posición horizontal y vertical. La posición de la pantalla se debe ajustar respecto a la fuente de salida (por ejemplo, STB) con una señal digital.						
Si se muestra una imagen inmóvil durante un período de tiempo prolongado, pueden aparecer imágenes residuales o borrosas.	Cuando tenga que dejar el monitor sin utilizar por un período de tiempo prolongado, ajuste la configuración de modo que el monitor entre automáticamente en modo de ahorro de energía o active el protector de pantalla para visualizar imágenes móviles.						

El panel LCD TFT utiliza un panel que consta de muchos píxeles de ínfimo tamaño 6,220,800 que requieren de una tecnología altamente sofisticada para su fabricación. Sin embargo, pueden haber unos pocos píxeles poco iluminados u oscuros en pantalla. Estos píxeles no suponen una merma en el funcionamiento del producto.

## Instalación del soporte

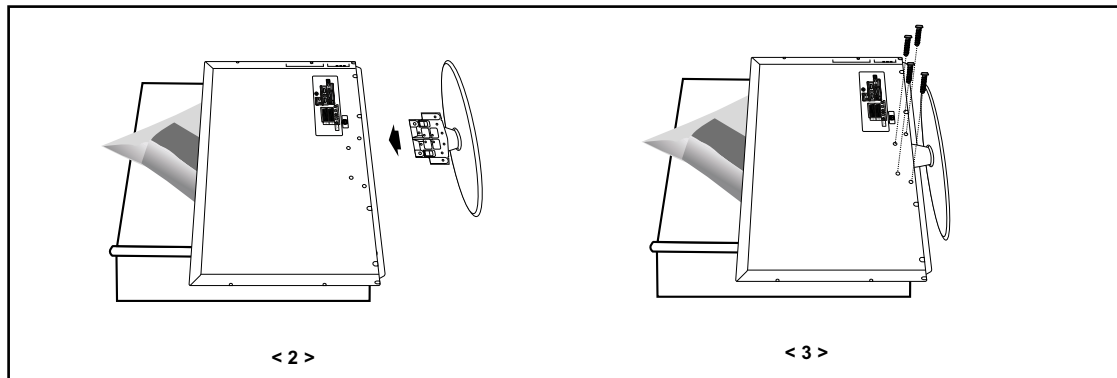

1. Coloque hacia abajo el TV sobre un paño suave o un almohadón sobre una mesa.
2. Coloque el soporte en el orificio de la parte inferior del televisor.
3. Inserte el tornillo en el orificio indicado y apriételo.

## Desconexión del soporte

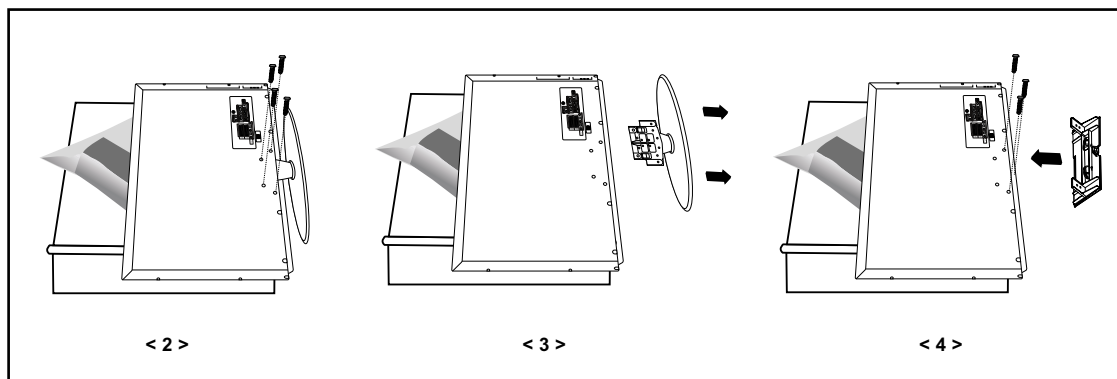

1. Coloque hacia abajo el TV sobre un paño suave o un almohadón sobre una mesa.
2. Desmonte los 4 tornillos de la parte posterior del TV.
3. Separe el soporte del TV.
4. Cubra con una tapa el orificio inferior.



## Instalación del Kit de montaje en la pared

Consulte la guía de instalación adecuada a su soporte mural.  
Este TV admite la base de montaje de 700 mm x 400 mm compatible con VESA.

### Notas sobre la instalación

1. Para la instalación del soporte mural, póngase en contacto con un técnico.
2. Samsung Electronics no se hace responsable de los daños causados al producto o al usuario si la instalación en la pared la ha efectuado éste.
3. Este producto está indicado para su instalación en paredes de cemento. Puede que este producto no quede bien sujeto si se instala sobre yeso o madera.

### Piezas (el panel de montaje en pared se debe adquirir por separado; consulte con su distribuidor)

Utilice sólo los componentes y accesorios entregados con el panel.

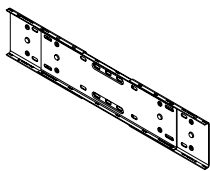

Wall-Bracket

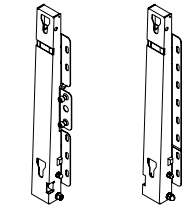

Izquierda : 1 Derecha : 1



Colgador de plástico : 4



Tornillo ④ 11  
M4 X L20



Tornillo ⑤ 11  
M8 X L40



Taco : 11

Accessories

### Cómo montar el soporte de montaje mural

- 1 ① Inserte y apriete el tornillo de sujeción en la dirección de la flecha. A continuación, monte el soporte en la pared.

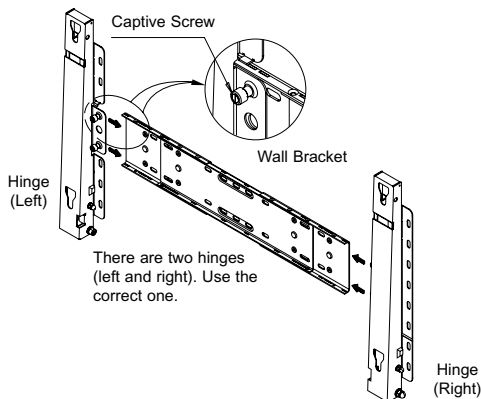

- 2 ② Antes de practicar los orificios en la pared, compruebe si la distancia entre los dos orificios de bloqueo de la parte posterior del producto es correcta. Si la distancia es demasiado corta o demasiado larga, afloje los 4 tornillos del soporte de pared para ajustarla.

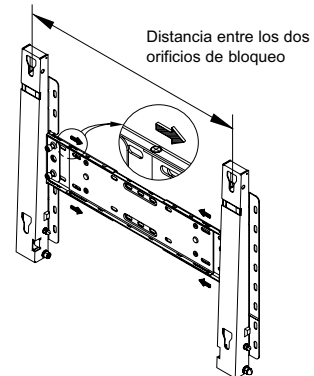

- 3 ③ Consulte el diagrama de instalación y marque los puntos de taladro en la pared. Utilice la broca de 5 mm para taladrar orificios de una profundidad superior a los 35 mm. Inserte cada taco en el orificio correspondiente. Alinee cada uno de los orificios del soporte y de la bisagra con el orificio del taco correspondiente y a continuación inserte y apriete los 11 tornillos ⑤.

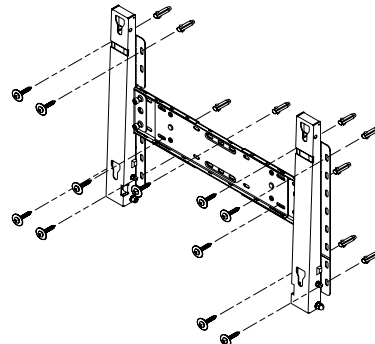

## Instalación del Kit de montaje en la pared

### Fijación del panel del televisor al soporte del accesorio de montaje mural

El aspecto del aparato puede variar según el modelo. Los juegos de colgadores de plástico y de tornillos son iguales.

2 ① Retire los 4 tornillos de la parte posterior del aparato.

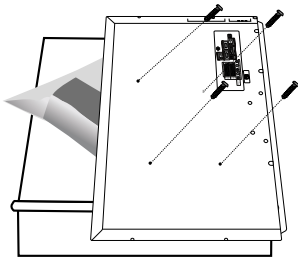

② Inserte el tornillo ② en el colgador de plástico. (Vea la siguiente imagen.)

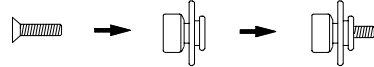

- Monte el aparato en el soporte de pared y asegúrese de que quede bien sujeto por los colgadores de plástico izquierdo y derecho.
- Cuando instale el aparato en el soporte, tenga cuidado de no atraparse los dedos en los orificios.
- Asegúrese de que el soporte de pared esté bien sujeto para que el aparato se mantenga en su sitio después de la instalación.

③ Apriete los 4 tornillos del paso 2 (colgador de plástico + tornillo ②) en los orificios posteriores del aparato.

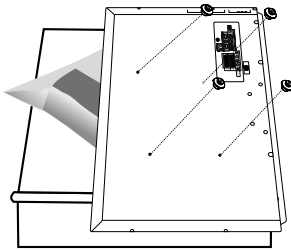

④ Retire el pasador de seguridad (③) e inserte los 4 soportes del aparato en los orificios correspondientes del soporte (①). Instale el producto (②) de manera que quede bien sujeto al soporte. Recuerde que debe volver a insertar y apretar el pasador de seguridad (③) para sujetar firmemente el aparato al soporte.

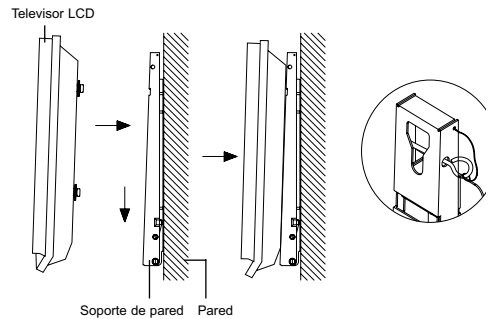

### Cómo ajustar el ángulo de montaje

➤ Nota: Ajuste el ángulo del soporte a  $-2^\circ$  antes de instalarlo en la pared.

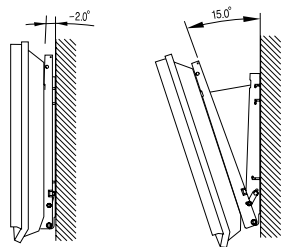

1. Acople el aparato al soporte de pared.
2. Sostenga la parte superior del aparato por el centro y empújelo hacia delante (en la dirección de la flecha) para ajustar el ángulo. Consulte la ilustración de la derecha.
3. Puede ajustar el ángulo del soporte entre  $-2^\circ$  y  $15^\circ$ .

Asegúrese de ajustar el aparato según el centro de la parte superior, no según el lado derecho o izquierdo del aparato.

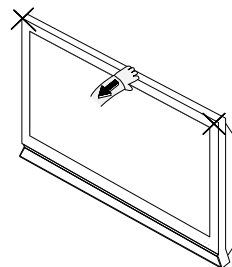

## Uso del cierre antirrobo Kensington

El bloqueo Kensington es un dispositivo que se usa para fijar físicamente el sistema cuando se usa en un lugar público.

El dispositivo de bloqueo debe adquirirse por separado. La apariencia y el método de bloqueo pueden diferir de la ilustración según los fabricantes.

Consulte el manual proporcionado con el bloqueo Kensington para usarlo correctamente.

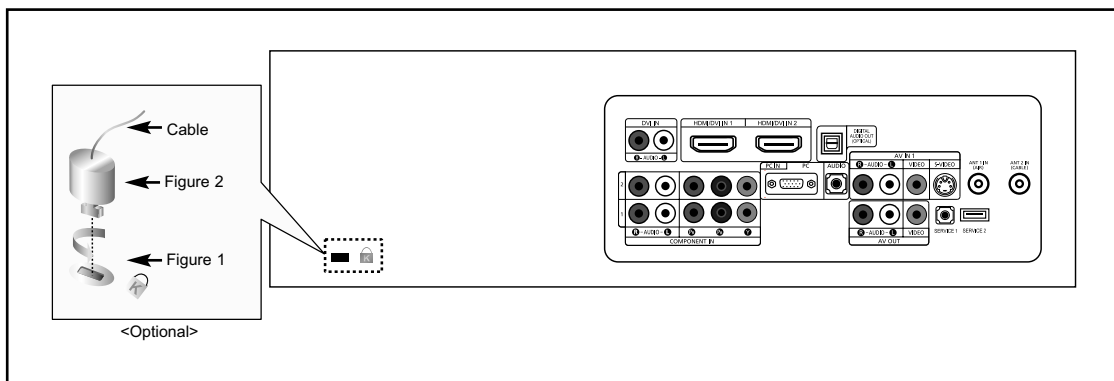

1. Inserte el dispositivo de bloqueo en la ranura Kensington del TV LCD (Figura 1) y gírelo en el sentido del bloqueo (Figura 2).
2. Conecte el cable del bloqueo Kensington.
3. Fije el bloqueo Kensington a un mueble o a un objeto pesado que no se mueva.

## Especificaciones

Nombre del Modelo	LN-S5797D
Tamaño de pantalla (Diagonal)	57 pulg.
Fuente de alimentación	CA 110 V - 120 V, 60 Hz
Consumo de energía	440 W
PC Resolución	1920 x 1080 @ 60 Hz
Sonido Salida	15 W + 15 W
Dimensiones (An x Pr x Al)	
Cuerpo principal	1374,0 x 381,0 x 975,0 mm (54,1 x 15,0 x 38,4 pulg.)
Con soporte	1374,0 x 135,0 x 897,0 mm (54,1 x 5,3 x 35,3 pulg.)
Peso	
Con el soporte	58,5 kg (128,9 lbs)
Factores medioambientales	
Temperatura de funcionamiento	Entre 10 °C y 40 °C (50 °F a 104 °F)
Humedad de funcionamiento	Del 10 % al 80 %, sin condensación
Temperatura de almacenamiento	Entre -20 °C y 45 °C (-4 °F a 113 °F)
Humedad de almacenamiento	Del 5 % al 95 %, sin condensación



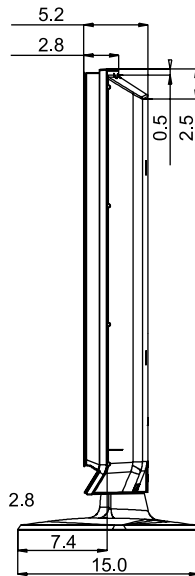

VISTA LATERAL

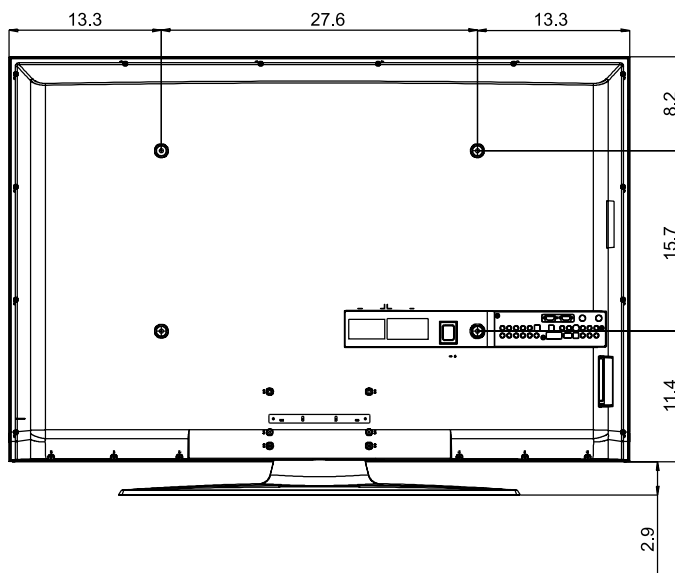

VISTA POSTERIOR

NOTA: No todos los dibujos están necesariamente a escala. Algunas dimensiones están sujetas a cambio sin previo aviso. Consulte las dimensiones de cada unidad antes adaptar el mueble para el televisor. La empresa no se responsabiliza de cualquier error tipográfico o de impresión.

© 2006 Samsung Electronics America, Inc.

Español-99

*Esta pagina se ha dejado en  
blanco expresamente.*