

**Pioneer** *sound.vision.soul*

Plasma Display  
Écran à plasma  
プラズマディスプレイ

**PDP-507CMX**  
**PDP-607CMX**

Operating Instructions  
Mode d'emploi  
取扱説明書

Contents related to system specifications, power requirements, accessories, and other information differ with respect to the country where this unit is purchased. For customers living in the U.S.A. or Canada, please use and refer to the instructions written in either English or French. For customers in Japan, please use and refer to the instructions written in Japanese.

Les caractéristiques, les spécifications d'alimentation, les accessoires et d'autres informations diffèrent d'un pays à l'autre. Si vous vivez au Canada ou aux États-Unis, reportez-vous aux instructions en français ou en anglais. Si vous vivez au Japon, reportez-vous aux instructions en japonais.

電源、付属品などの差異がありますので、日本国内でご購入・ご使用の際は、本書の日本語ページをご覧ください。その他の国、地域でご購入・ご使用の際は、英語またはフランス語ページをご覧ください。

#### 「据付工事」について

- 本機は十分な技術・技能を有する専門業者が据付けを行うことを前提に販売されているものです。据付け・取付けは必ず工事専門業者または販売店にご依頼ください。
- なお、据付け・取付けの不備、誤使用、改造、天災などによる事故損傷については、弊社は一切責任を負いません。



#### 販売店様へ

この取扱説明書は据え付け終了後お客様に必ずお渡しして、取り扱い方法の説明を行ってください。

### **English**

**This unit has been designed for use as a computer display monitor. The optional video card is required if you wish to view other video signals on the monitor. For details consult your local retail dealer.**

### **Français**

**Cet appareil est conçu pour une utilisation comme moniteur d'affichage d'ordinateur.**

**La carte vidéo optionnelle est nécessaire si vous souhaitez regarder d'autres signaux sur ce moniteur. Pour plus de renseignements, consultez votre revendeur.**

### **日本語**

**本機はパソコン用モニターとして設計されています。**

**本機でビデオ信号を見るときは、別売りのビデオカードが必要です。詳しくはお買い求めの取り扱い店にお問い合わせください。**

# Operating Instructions

Thank you very much for purchasing this PIONEER product. Before using your Plasma Display, please read the "Safety Precautions" and these "Operating Instructions" carefully so you will know how to operate the Plasma Display properly. Keep this manual in a safe place. You will find it useful in the future.

## **Notes on Installation Work:**

This product is marketed assuming that it is installed by qualified personnel with enough skill and competence. Always have an installation specialist or your dealer install and set up the product. PIONEER cannot assume liabilities for damage caused by mistake in installation or mounting, misuse, modification or a natural disaster.

## **Note for Dealers:**

After installation, be sure to deliver this manual to the customer and explain to the customer how to handle the product.

# Safety Precautions

## IMPORTANT



The lightning flash with arrowhead symbol, within an equilateral triangle, is intended to alert the user to the presence of uninsulated "dangerous voltage" within the product's enclosure that may be of sufficient magnitude to constitute a risk of electric shock to persons.

## CAUTION

**RISK OF ELECTRIC SHOCK  
DO NOT OPEN**

**CAUTION:**  
TO PREVENT THE RISK OF ELECTRIC SHOCK, DO NOT REMOVE COVER (OR BACK). NO USER-SERVICEABLE PARTS INSIDE. REFER SERVICING TO QUALIFIED SERVICE PERSONNEL.



The exclamation point within an equilateral triangle is intended to alert the user to the presence of important operating and maintenance (servicing) instructions in the literature accompanying the appliance.

D3-4-2-1-1\_En-A

## WARNING

**This equipment is not waterproof. To prevent a fire or shock hazard, do not place any container filled with liquid near this equipment (such as a vase or flower pot) or expose it to dripping, splashing, rain or moisture.**

D3-4-2-1-3\_A\_En

## IMPORTANT NOTICE

The serial number for this equipment is located on the rear panel. Please write this serial number on your enclosed warranty card and keep it in a secure area. This is for your security.

**WARNING:** Handling the cord on this product or cords associated with accessories sold with the product will expose you to chemicals listed on proposition 65 known to the State of California and other governmental entities to cause cancer and birth defect or other reproductive harm.

***Wash hands after handling***

D36-P4\_A\_En

**The following symbols are found on labels attached to the product. They alert the operators and service personnel of this equipment to any potentially dangerous conditions.**

## WARNING

**This symbol refers to a hazard or unsafe practice which can result in personal injury or property damage.**

## CAUTION

**This symbol refers to a hazard or unsafe practice which can result in severe personal injury or death.**

**CAUTION: WHEN POSITIONING THIS EQUIPMENT ENSURE THAT THE MAINS PLUG AND SOCKET IS EASILY ACCESSIBLE.**

**NOTE:** This equipment has been tested and found to comply with the limits for a Class B digital device, pursuant to Part 15 of the FCC Rules. These limits are designed to provide reasonable protection against harmful interference in a residential installation. This equipment generates, uses, and can radiate radio frequency energy and, if not installed and used in accordance with the instructions, may cause harmful interference to radio communications. However, there is no guarantee that interference will not occur in a particular installation. If this equipment does cause harmful interference to radio or television reception, which can be determined by turning the equipment off and on, the user is encouraged to try to correct the interference by one or more of the following measures:

- Reorient or relocate the receiving antenna.
- Increase the separation between the equipment and receiver.
- Connect the equipment into an outlet on a circuit different from that to which the receiver is connected.
- Consult the dealer or an experienced radio/TV technician for help.

D8-10-1-2\_En

### Information to User

Alteration or modifications carried out without appropriate authorization may invalidate the user's right to operate the equipment.

D8-10-2\_En

### [For Canadian model]

This Class B digital apparatus complies with Canadian ICES-003.

**CAUTION:** This product satisfies FCC regulations when shielded cables and connectors are used to connect the unit to other equipment. To prevent electromagnetic interference with electric appliances such as radios and televisions, use shielded cables and connectors for connections.

D8-10-3a\_En

**CAUTION:** When changing batteries, use only conventional non-rechargeable alkaline or manganese batteries (2). Risk of explosion if battery is replaced by an incorrect type. Dispose of used batteries according to the institutions.

FEDERAL COMMUNICATIONS COMMISSION  
DECLARATION OF CONFORMITY

This device complies with part 15 of the FCC Rules. Operation is subject to the following two conditions: (1) This device may not cause harmful interference, and (2) this device must accept any interference received, including interference that may cause undesired operation.

Product Name: Plasma Display with Video Card

Model Number: PDP-507CMX/PDP-607CMX (Plasma Display)  
PDA-5003/PDA-5004 (Video Card)

Product Category: Class B Personal Computers & Peripherals

Responsible Party Name: PIONEER ELECTRONICS SERVICE, INC.

Address: 1925E. Dominguez st., Logn Beach, CA. 90801-1760, U.S.A.

Phone Number: 800-421-1625

For Business Customer URL: <http://www.pioneerelectronics.com>

Should this product require service in the U.S.A. and you wish to locate the nearest Pioneer Authorized Independent Service Company, or if you wish to purchase replacement parts, operating instructions, service manuals, or accessories, please call the number shown below.

8 0 0 - 4 2 1 - 1 6 2 5

Please do not ship your product to Pioneer without first calling the Customer Support Division at the above listed number for assistance.

Pioneer Electronics (USA) Inc.  
Customer Support Division  
P.O. BOX 1760, Long Beach,  
CA 90801-1760, U.S.A.

For warranty information please see the Limited Warranty sheet included with your product.

Should this product require service in Canada, please contact a Pioneer Canadian Authorized Dealer to locate the nearest Pioneer Authorized Service Company in Canada. Alternatively, please contact the Customer Satisfaction Department at the following address:

Pioneer Electronics of Canada, Inc.  
Customer Satisfaction Department  
300 Allstate Parkway, Markham, Ontario L3R 0P2  
(905)479-4411  
1(877)283-5901

For warranty information please see the Limited Warranty sheet included with your product.

# Contents

<b>Safety Precautions</b> .....	<b>i</b>	<b>Other Operations</b> .....	<b>29</b>
<b>Features</b> .....	<b>2</b>	Setting the ORBITER .....	29
<b>Before Proceeding</b> .....	<b>3</b>	Setting the SOFT FOCUS .....	30
How to use this manual .....	3	Energy saving settings (ENERGY SAVE) .....	31
Checking supplied accessories .....	5	Automatic input switching (AUTO FUNCTION) .....	32
<b>Part Names and Functions</b> .....	<b>6</b>	Setting the PRESENT TIME .....	33
Main unit .....	6	Activating the timer .....	34
Remote control unit .....	7	Setting the subscreen mode (PIP DETECT) ....	35
Connection panel (PDP-507CMX) .....	9	Setting the memo screen (SPLIT FREEZE) .....	36
Connection panel (PDP-607CMX) .....	10	<b>Additional Information</b> .....	<b>37</b>
<b>Installation and Connections</b> .....	<b>11</b>	Cleaning .....	37
Installation of the unit .....	11	Troubleshooting .....	38
Connection to a personal computer .....	13	Precautions regarding use .....	40
Audio connections .....	14	STANDBY/ON indicator .....	40
Power cord connection .....	15	Specifications .....	41
How to route cables .....	16	Appendix 1: Computer signal compatibility table .....	42
<b>System Settings</b> .....	<b>17</b>	Appendix 2: INPUT1/2 pin assignments .....	45
Setting the onscreen display language .....	17	Explanation of terms .....	46
Settings after connections .....	18		
<b>Operation</b> .....	<b>19</b>		
Selecting input source .....	19		
Adjusting sound volume .....	20		
Muting the sound .....	20		
Confirming current status .....	20		
Changing screen size .....	21		
Enlarging one part of the screen (POINT ZOOM) .....	22		
Multiscreen display .....	23		
Automatic power-off (POWER MANAGEMENT) .....	24		
<b>PICTURE/SCREEN Adjustment</b> .....	<b>25</b>		
PICTURE adjustment .....	25		
Adjusting screen POSITION, CLOCK, and PHASE <automatic adjust> .....	26		
Adjusting screen POSITION, CLOCK, and PHASE <manual adjust> .....	27		

# Features

## ● Introduces newly developed Wide Plasma Panel

The new wide high-precision plasma panel (1365x768 / 16:9) pushes the envelope of previous high-luminance panels, producing brighter, clearer images with higher contrast.

## ● ES Slot interface for enhanced potential

The display is provided with a built-in ES Slot Interface to allow the installation of cards for the connection of external devices, thus enhancing its expansion potential.

## ● Supports wide range of computer signals (analog/digital)

Supports non-compressed display of signals ranging from 640x400 and 640x480 (VGA) to 1024x768 (XGA), and compressed display of 1280x1024 (SXGA), 1400x1050 (SXGA+) and 1600x1200 (UXGA) signals. Further, aspect ratio and screen size settings supported include [DOT BY DOT], [4:3] and [FULL] (\*1).

\* Supported signals are different on INPUT1 and INPUT2.

\*1 Aspect ratio and screen size appearance will differ depending on input signal.

## ● Free Installation Configuration

– Broader installation possibilities with thinner, lighter, high-endurance design –

### ***PDP-507CMX:***

While producing a large 50" screen image, the display is only 99 mm thick, and weighs in at only 35.5 kg.

### ***PDP-607CMX:***

While producing a large 60" screen image, the display is only 122 mm thick, and weighs in at only 61.5 kg.

On the other hand, the efficient heat-radiating design greatly improves environmental operating conditions. The thinner, lighter design, coupled to high-endurance construction greatly broadens the range of possible installation locations and styles.

## ● High reliability for commercial applications

This display is provided with features giving it high dependability in commercial applications, including the ability to suppress peak luminance in accordance with the viewing program, and to change the cooling fan's speed in accordance with changes in operating environment. Such features provide safety and high-endurance under conditions of commercial use.

## ● Improved usability

User convenience has been improved by the inclusion of features making the display even more compatible with your computer. Some of these include the one-touch screen adjustment, [AUTO SET UP] function for computer connections, and the POINT ZOOM function to enlarge local portions of the screen image to display important detailed program data.

## ● Power-Saving Design

The display is provided with a variety of power-saving functions, including an automatic brightness function with ambient light sensor.

## ● Optional line (sold separately)

(For details, please consult the dealer where this unit was purchased.)

1 Table top stand: Display stand.

2 Wall installation unit:

Wall installation bracket designed as a wall interface for securing the unit.

3 Speaker system designed specifically for Plasma Displays (width: 9 cm (3-9/16 in.)): 2-way speaker units featuring 5 cm (2 in.) tweeter and 8 cm (3-3/16 in.) woofer in vertical arrangement.

4 Video card: Expansion card allows viewing of video signals and computer analog RGB signals. Cards used in the expansion slots should be manufactured or recommended by Pioneer. Using other expansion cards may result in malfunction.



# Before Proceeding

## How to use this manual

This manual is set up to follow the course of actions and operations in the order that would seem most logical for someone setting up this unit.

Once the unit has been taken out of the box and it has been confirmed that all the parts have been received (page 5), it may be beneficial to look over the section "Part Names and Functions" starting on page 6 to become acquainted with the plasma monitor and remote control unit, as their respective buttons and controls will be referred to throughout this manual.

The section "Installation and Connections" starting on page 11 covers all the necessary points regarding installation of the Plasma Display and connections to a wide variety of components.

The section "System Settings" starting on page 17 covers the on-screen settings necessary for correct operation of the Plasma Display with its connected components. Depending on the connections made, this section may or may not be necessary.

The remainder of the sections in this manual is dedicated to the basic operations associated with selecting a source component up to the more complex operations associated with adjusting the Plasma Display picture to match the requirements of specific components and personal preferences.

## Menu display examples

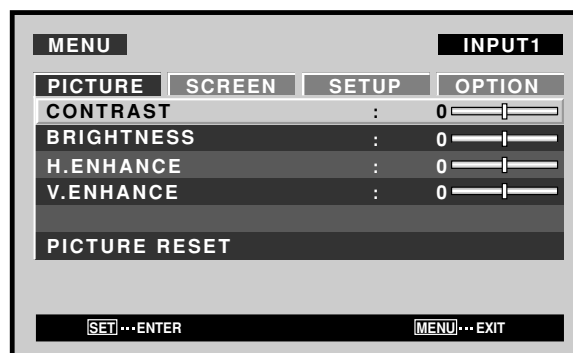

Images shown here may differ from the actual display image.

## About operations in this manual

Each operation is described in its proper operating order. These Operating Instructions will refer to the operating controls found on the remote control unit, with the exception of those buttons found only on the main Plasma Display itself. When the Plasma Display controls include equivalent buttons to those found on the remote control unit, the commands can be performed on the main unit as well.

The following illustrations are an example of the actual operations used for the section "PICTURE adjustment". The examples are provided to allow you to confirm whether the operation is performed correctly or not.

### Note

The screen images depicted in these Operating Instructions should be considered typical images; some difference will be seen in practice, depending on the screen item displayed and its contents, the input source and various other control settings.

## PICTURE/SCREEN Adjustment

### PICTURE adjustment

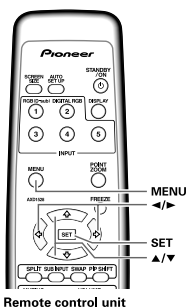

Remote control unit

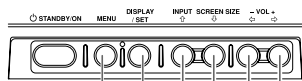

Main unit operating panel

- 1 Press the MENU button to display the menu screen.

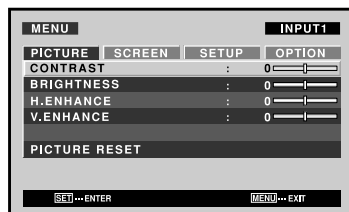

- 2 Use the  $\Delta/\nabla$  buttons to select the adjustment item, then press the SET button.

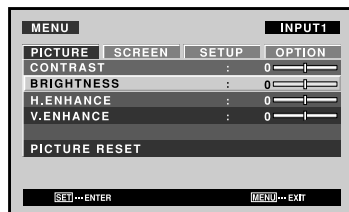

- 3 Use the  $\leftarrow/\rightarrow$  buttons to adjust the picture quality as desired.



- 4 Press the SET button.

Pressing the SET button writes the value into the memory and returns the display to the step 2 screen.

- 5 When the setup is finished, press the MENU button to exit the menu screen.

### Note

Make these adjustments for each input (INPUT1 or INPUT2) and signals.

### [PICTURE] mode adjustment items

Below are brief descriptions of the options that can be set in the [PICTURE] mode.

- CONTRAST ..... Adjust according to the surrounding brightness so that the picture can be seen clearly.
- BRIGHTNESS ..... Adjust so that the dark parts of the picture can be seen clearly.
- H. ENHANCE ..... Sharpens the image in the horizontal direction.
- V. ENHANCE ..... Sharpens the image in the vertical direction.

### To reset [PICTURE] mode settings to the default

If settings have been adjusted excessively or the picture on the screen no longer appears natural, it may prove more beneficial to reset the [PICTURE] mode to default settings instead of trying to make adjustments under already adjusted conditions.

- 1 In step 2 in the previous procedure, use the  $\Delta/\nabla$  buttons to select [PICTURE RESET], then press the SET button.

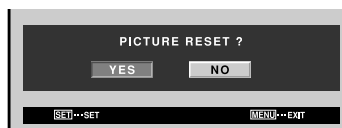

- 2 Use the  $\leftarrow/\rightarrow$  buttons to select [YES], and press the SET button.

All [PICTURE] mode settings are returned to the factory set default.

## Checking supplied accessories

Check that the following accessories were supplied.

- ① Power cord (2 m/6.6 feet)

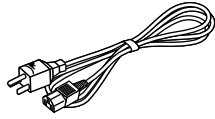

- ② Remote control unit

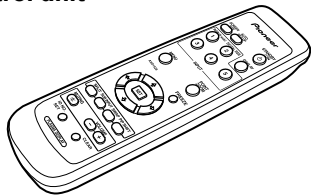

- ③ AA (R6) batteries (x 2)

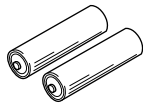

- ④ Cleaning cloth (for screen)



- ⑤ Speed clamps (x 3)

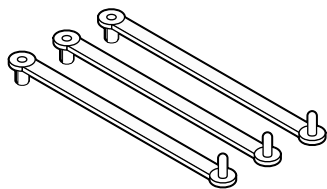

- ⑥ Bead bands (x 3)

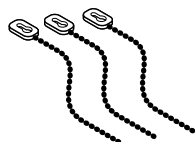

- ⑦ Ferrite cores (x 3) (for audio cables)

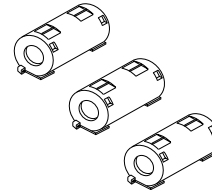

- These Operating Instructions
- Warranty

# Part Names and Functions

## Main unit

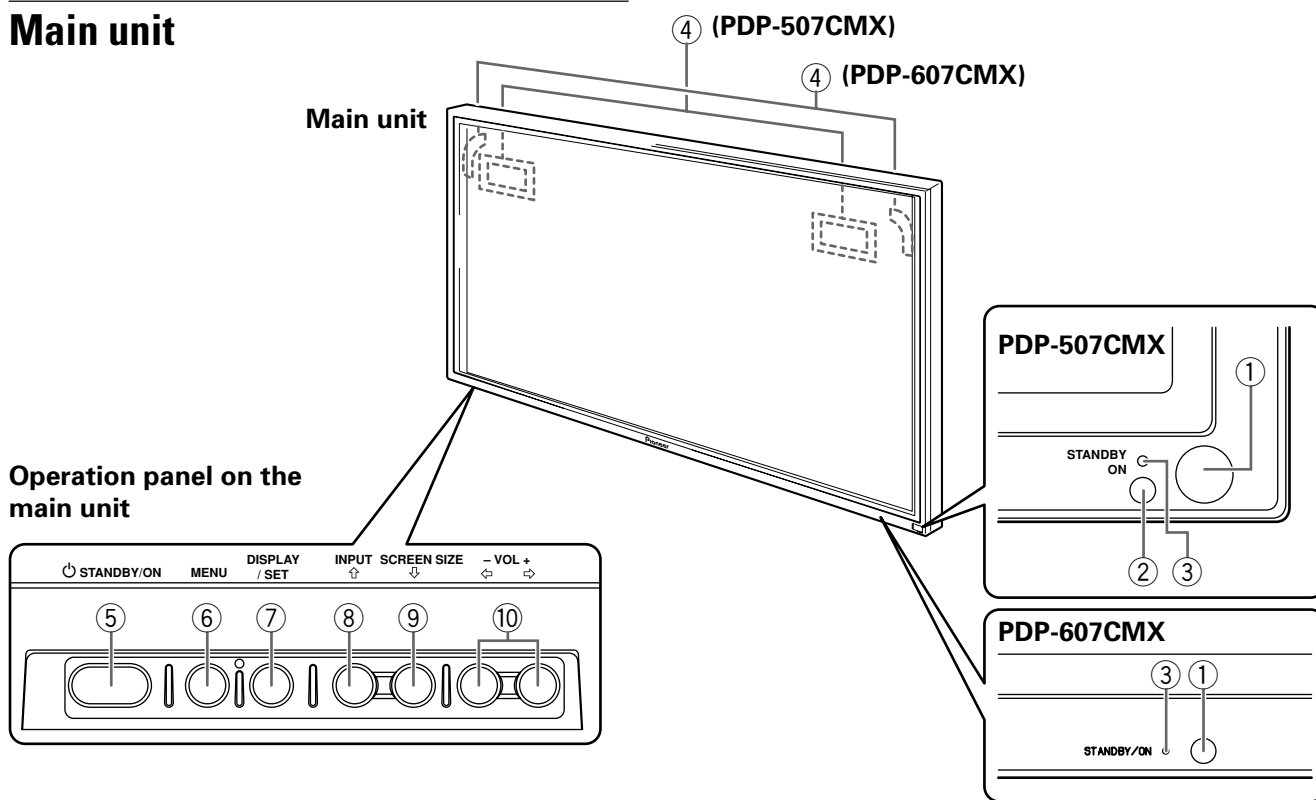

### Main unit

- ① **Remote control sensor**  
Point the remote control toward the remote sensor to operate the unit (page 8).
- ② **Ambient light sensor (PDP-507CMX)**  
This sensor measures the level of light inside the viewing room; it is enabled when the [ENERGY SAVE] option is set to [AUTO] (page 31).
- ③ **STANDBY/ON indicator**  
When the unit is operating:  
The indicator lights green (page 19).  
When flashing, the indicator is used to indicate error messages (page 40).  
The indicator flashes green once every one second when the [POWER MGT.] function is operating (page 24).  
  
When the unit is in standby mode:  
The indicator lights red (page 19).  
When flashing, the indicator is used to indicate error messages (page 40).
- ④ **Handles**

### Operation panel on the main unit

- ⑤ **STANDBY/ON button (⏻)**  
Press to put the display in operation or standby mode (page 19).
- ⑥ **MENU button**  
Press to open and close the on-screen menu (pages 17 to 36).
- ⑦ **DISPLAY/SET button**  
Use to confirm onscreen menu selections, and to change settings (pages 17 to 36).  
When not indicated by onscreen menus, used to display the current set status (page 20).
- ⑧ **INPUT (↕) button**  
Except when menu screen is displayed, this button operates to change the input.
- ⑨ **SCREEN SIZE (↕) button**  
Except when menu screen is displayed, this button operates to change the screen size.
- ⑩ **VOL +/- (⇐/⇒) buttons**  
When not indicated for use in onscreen menu items, these buttons are used for adjusting the sound volume (pages 19 and 20).

## Remote control unit

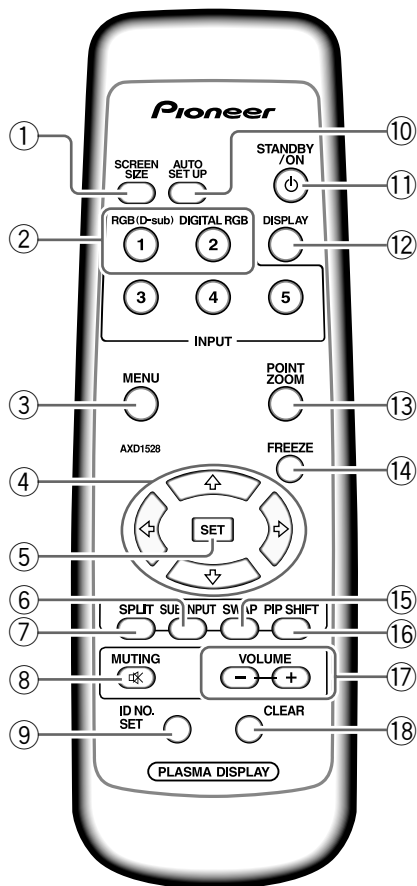

### When handling the remote control unit

- Do not drop the remote control unit or expose it to moisture.
- Do not use the remote control unit in a location subject to direct sunlight, heat radiation from a heater, or in a place subject to excessive humidity.
- When the remote control unit's batteries begin to wear out, the operable distance will gradually become shorter. When this occurs, replace all batteries with new ones as soon as possible.

#### ① SCREEN SIZE button

Press to select the screen size (page 21).

#### ② INPUT buttons

Press to select the input (page 19).

#### ③ MENU button

Press to open and close the on-screen menu (pages 17 to 36).

#### ④ ADJUST (▲/▼/▶/◀) buttons

Use to navigate menu screens and to adjust various settings on the unit (pages 17 to 36).

#### ⑤ SET button

Press to adjust or enter various settings on the unit (pages 17 to 36).

#### ⑥ SUB INPUT button

During multi-screen display, use this button to change inputs to subscreens (page 23).

#### ⑦ SPLIT button

Press to switch to multi-screen display (page 23).

#### ⑧ MUTING button

Press to mute the volume (page 20).

#### ⑨ ID NO. SET button

Button used by professional installers.

#### ⑩ AUTO SET UP button

When using computer signal input, automatically sets the [POSITION], [CLOCK] and [PHASE] to optimum values (page 26).

#### ⑪ STANDBY/ON button (⏻)

Press to put the unit in operation or standby mode (page 19).

#### ⑫ DISPLAY button

Press to view the unit's current input and setup mode (page 20).

#### ⑬ POINT ZOOM button

Use to select and enlarge one part of the screen (page 22).

#### ⑭ FREEZE button

When memo screen function is enabled, a still image is displayed in the subscreen (page 36).

#### ⑮ SWAP button

During multi-screen display, use this button to switch between main screen and subscreen (page 23).

#### ⑯ PIP SHIFT button

When using the picture-in-picture mode with multi-screen display, use this button to move the position of subscreen (page 23).

#### ⑰ VOLUME (+/-) buttons

Use to adjust the volume (pages 19 and 20).

#### ⑱ CLEAR button

Button used by professional installers.

## Part Names and Functions

### Operating range of the remote control unit

When operating the remote control unit, point it at the remote sensor located on the front panel of the main unit. The remote control unit is operable up to 7 m from the unit and within a 30° angle on each side of the sensor.

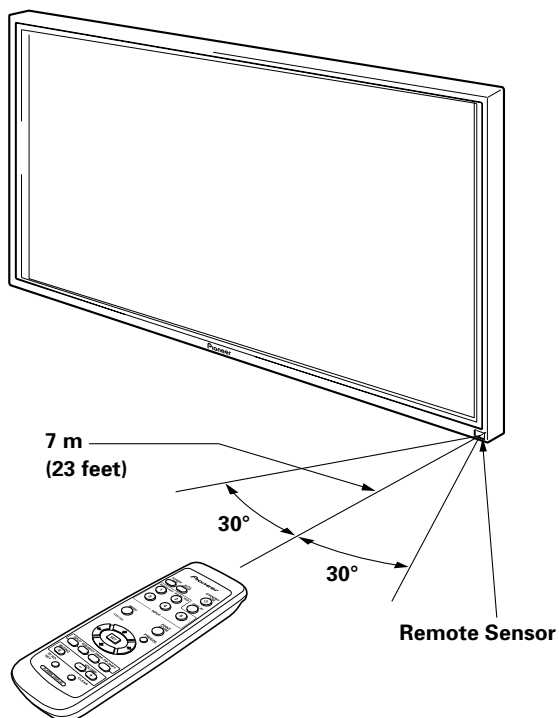

### If you are having difficulty with operation of the remote control unit

- The remote control unit may not operate if there are objects placed between it and the display.
- Operational distance will gradually become shorter as the batteries begin to wear out, replace weak batteries with new ones as soon as possible.
- This unit discharges infrared rays from the screen. Placing a video deck or other component that is operated by an infrared remote control unit near this unit may hamper that component's reception of the remote control's signal, or prevent it from receiving the signal entirely. Should this occur, move the component to a position further away from this unit.
- Depending on the installation surroundings, this unit's remote control unit may be influenced by the infrared rays discharged from the Plasma Display, hampering reception of its rays or limiting its operational distance. The strength of infrared rays discharged from the screen will differ according to the picture displayed.

### Inserting the batteries in the remote control unit

While pressing down lightly, slide in the direction of the arrow.

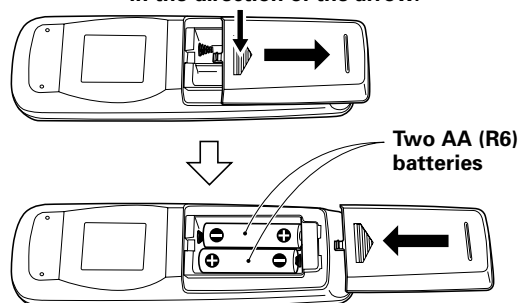

### Designated batteries

Please use size AA (R6) or AA (LR6).

### CAUTION

- Do not use batteries other than those designated, and do not mix old and new batteries together, since rupture or leakage may result, leading to danger of fire, personal injury, or contamination.
- When loading batteries into the remote control unit, insert the batteries with (+) and (-) polarities matching those indicated in the diagram. Inserting batteries incorrectly may result in battery rupture or leakage, leading to danger of fire, personal injury, or contamination.
- Do not heat or disassemble batteries, and do not dispose of batteries in fire or water, since battery rupture or leakage may result, leading to danger of fire or personal injury.
- When not using the remote control unit for extended periods of time, remove the batteries and store them separately. Leaving batteries unused in the unit may result in battery leakage, leading to danger of fire, personal injury, or contamination.

**When disposing of used batteries, please comply with governmental regulations or environmental public institution's rules that apply in your country/area.**

D3-4-2-3-1\_En

## Connection panel (PDP-507CMX)

The connection panel is provided with two video input terminals and one video output terminal. Audio input/output and speaker output terminals are also provided. For instructions regarding connections, consult the pages noted in parentheses by each item.

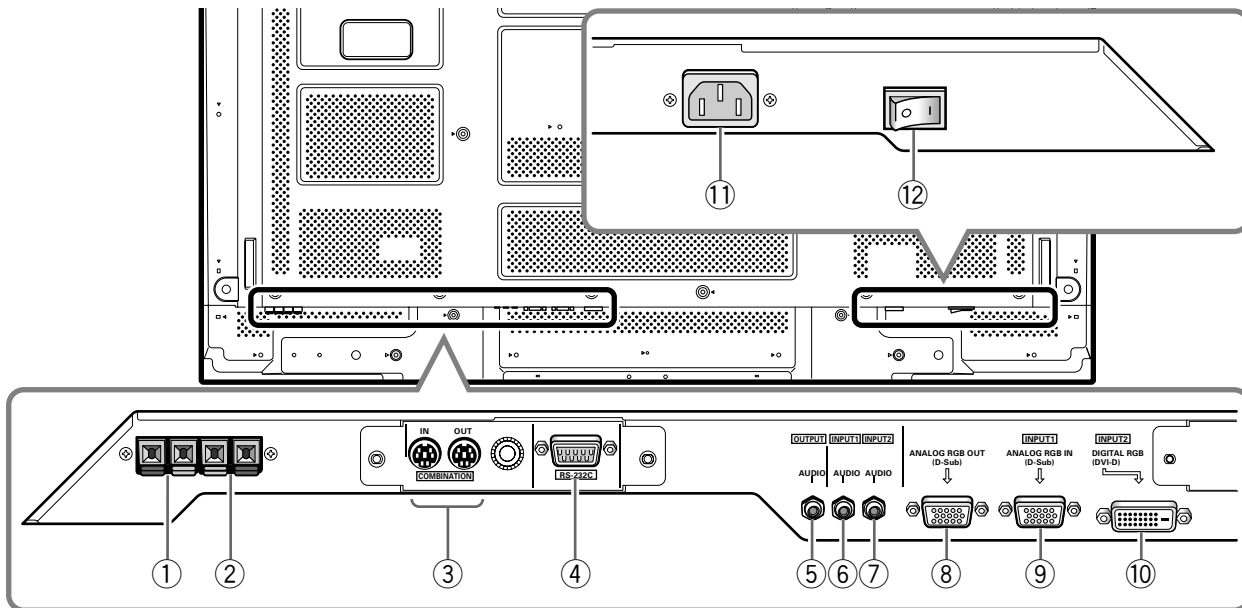

- ① **SPEAKER (R) terminal**  
For connection of an external right speaker. Connect a speaker that has an impedance of 6 Ω (page 14).
- ② **SPEAKER (L) terminal**  
For connection of an external left speaker. Connect a speaker that has an impedance of 6 Ω (page 14).
- ③ **COMBINATION IN/OUT**  
**Never connect any component to these connectors without first consulting your Pioneer installation technician.**  
These connectors are used for Plasma Display setup adjustments.
- ④ **RS-232C**  
**Never connect any component to this connector without first consulting your Pioneer installation technician.**  
This connector is used for Plasma Display setup adjustments.
- ⑤ **AUDIO (OUTPUT) (Stereo mini jack)**  
Use to output the audio of the selected source component connected to this unit to an AV amplifier or similar component.  
**Note:** No sound is produced from the AUDIO (OUTPUT) jack when the MAIN POWER switch is set to OFF or ON (standby) (page 14).
- ⑥ **AUDIO (INPUT1) (Stereo mini jack)**  
Use to obtain sound when INPUT1 is selected. Connect the audio output jack of components connected to INPUT1 to this unit (page 14).
- ⑦ **AUDIO (INPUT2) (Stereo mini jack)**  
Use to obtain sound when INPUT2 is selected. Connect the audio output jack of components connected to INPUT2 to this unit (page 14).
- ⑧ **ANALOG RGB OUT (INPUT1) (mini D-sub 15 pin)**  
Use the ANALOG RGB OUT (INPUT1) terminal to output the video signal to an external monitor or other component.  
**Note:** The video signal will not be output from the ANALOG RGB OUT (INPUT1) terminal when the main power of this unit is off or in standby mode.(page 13)
- ⑨ **ANALOG RGB IN (INPUT1) (mini D-sub 15 pin)**  
For connection of a personal computer (PC) or similar component. Make sure that the connection made corresponds to the format of the signal output from the connected component (page 13).
- ⑩ **DIGITAL RGB (INPUT2) (DVI-D jack)**  
Use to connect a computer.  
**Note: This unit does not support the display of copyguard-protected video signals (page 13).**
- ⑪ **AC IN**  
Use to connect the supplied power cord to an AC outlet (page 15).
- ⑫ **MAIN POWER switch**  
Use to switch the main power of the unit on and off.

## Connection panel (PDP-607CMX)

The connection panel is provided with two video input terminals and one video output terminal. Audio input/output and speaker output terminals are also provided. For instructions regarding connections, consult the pages noted in parentheses by each item.

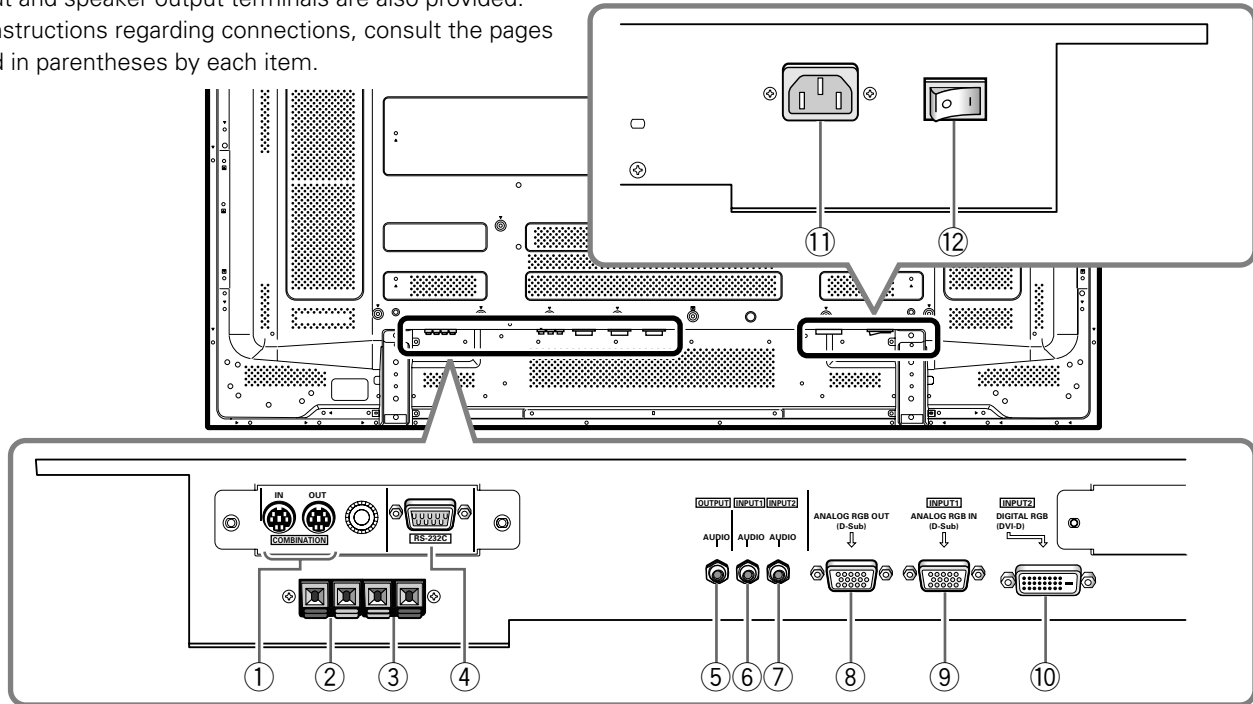

- ① **COMBINATION IN/OUT**  
**Never connect any component to these connectors without first consulting your Pioneer installation technician.**  
 These connectors are used for Plasma Display setup adjustments.
- ② **SPEAKER (R) terminal**  
 For connection of an external right speaker. Connect a speaker that has an impedance of 6 Ω (page 14).
- ③ **SPEAKER (L) terminal**  
 For connection of an external left speaker. Connect a speaker that has an impedance of 6 Ω (page 14).
- ④ **RS-232C**  
**Never connect any component to this connector without first consulting your Pioneer installation technician.**  
 This connector is used for Plasma Display setup adjustments.
- ⑤ **AUDIO (OUTPUT) (Stereo mini jack)**  
 Use to output the audio of the selected source component connected to this unit to an AV amplifier or similar component.  
**Note:** No sound is produced from the AUDIO (OUTPUT) jack when the MAIN POWER switch is set to OFF or ON (standby) (page 14).
- ⑥ **AUDIO (INPUT1) (Stereo mini jack)**  
 Use to obtain sound when INPUT1 is selected. Connect the audio output jack of components connected to INPUT1 to this unit (page 14).
- ⑦ **AUDIO (INPUT2) (Stereo mini jack)**  
 Use to obtain sound when INPUT2 is selected. Connect the audio output jack of components connected to INPUT2 to this unit (page 14).
- ⑧ **ANALOG RGB OUT (INPUT1) (mini D-sub 15 pin)**  
 Use the ANALOG RGB OUT (INPUT1) terminal to output the video signal to an external monitor or other component.  
**Note:** The video signal will not be output from the ANALOG RGB OUT (INPUT1) terminal when the main power of this unit is off or in standby mode. (page 13)
- ⑨ **ANALOG RGB IN (INPUT1) (mini D-sub 15 pin)**  
 For connection of a personal computer (PC) or similar component. Make sure that the connection made corresponds to the format of the signal output from the connected component (page 13).
- ⑩ **DIGITAL RGB (INPUT2) (DVI-D jack)**  
 Use to connect a computer.  
**Note: This unit does not support the display of copyguard-protected video signals (page 13).**
- ⑪ **AC IN**  
 Use to connect the supplied power cord to an AC outlet (page 15).
- ⑫ **MAIN POWER switch**  
 Use to switch the main power of the unit on and off.



# Installation and Connections

## Installation of the unit

### Installation using the optional PIONEER stand or other mounting brackets

- Please be sure to request installation or mounting of this unit by an installation specialist or the dealer where purchased.

#### **!** CAUTION

- Use only those stands or mounting brackets designated by Pioneer. If other non-recommended products are used, the unit may fall and be damaged or otherwise malfunction.
- Assemble stands or mounting brackets correctly in accordance with the instructions provided or other applicable installation instructions.
- Two or more people should always work together when installing or removing this unit.
- The installation location selected should be fully capable of supporting the weight of this unit, and be a stable, flat, and even surface. If installed in other locations, the unit may fall or be damaged.
- After installation, take appropriate measures to prevent the installation from falling. The failure to take such measures could allow the unit to fall, causing injuries or damage.

### Wall-mount installation of the unit

This unit has been designed with bolt holes for wall-mount installation, etc. The installation holes provided are shown in the accompanying illustration.

- Be sure to attach in 4 or more locations above and below, left and right of the center line.
- Use bolts that are long enough to be inserted 12 mm ( $1/2$  in.) to 18 mm ( $11/16$  in.) into the main unit from the attaching surface for both a holes and b holes. Refer to the side view diagram in the accompanying illustration.
- As this unit is constructed with glass, be sure to install it on a flat, unwarped surface.

#### **!** CAUTION

When this unit is installed on a wall, the work should be done by a professional technician possessing the requisite technical knowledge and abilities; consult your dealer for more information. Improper or insufficient installation may result in accidents, damage or personal injury.

#### **!** CAUTION

- Handles should not be removed or reattached by anyone other than the professional installation technician or service personnel.
- When moving the display, it should always be carried by two persons holding the rear handles in the manner shown. Never attempt to move the Plasma Display by holding only one of the handles.

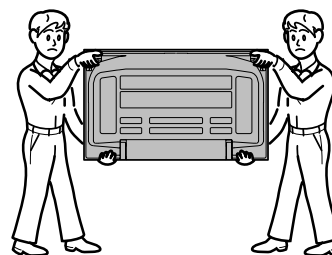

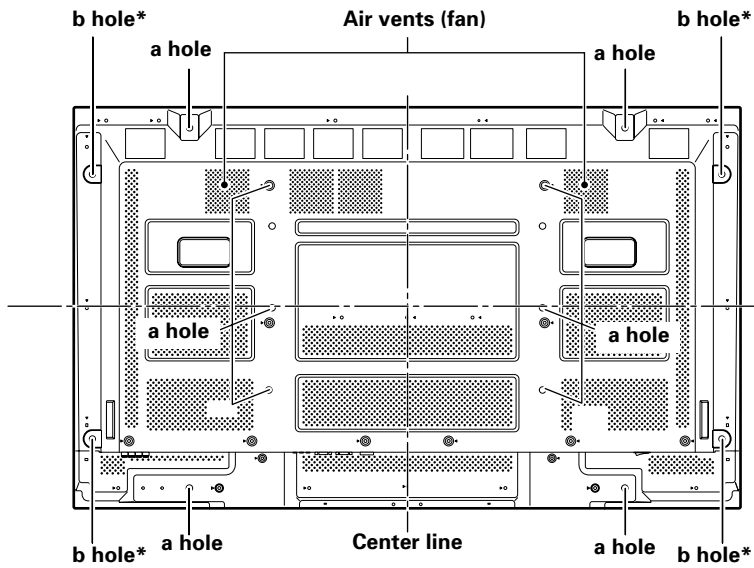

Rear view diagram (PDP-507CMX)

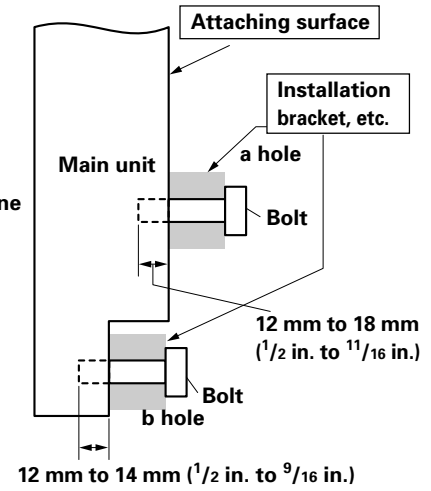

Side view diagram

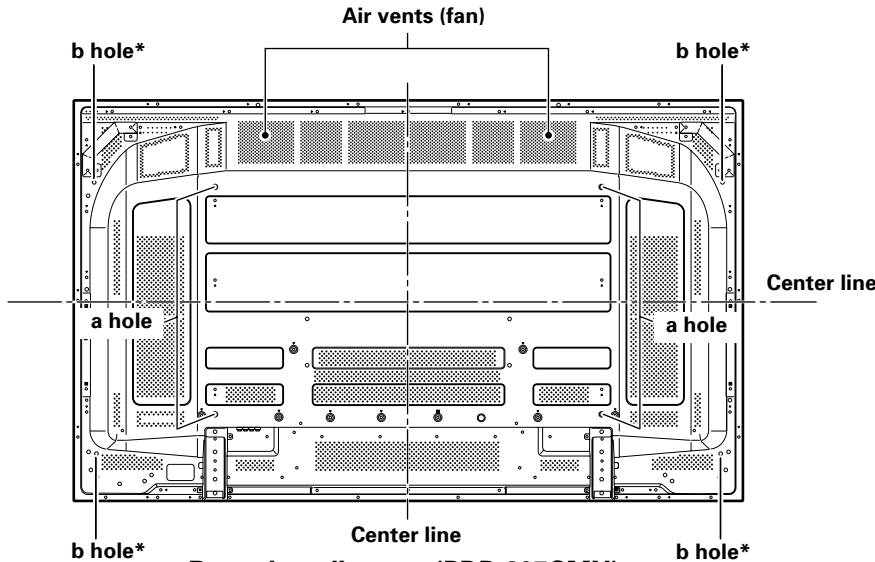

Rear view diagram (PDP-607CMX)

\* Only for speaker unit

## Connection to a personal computer

Connection method differs depending on the computer type. When connecting, please thoroughly read the computer's instruction manual.

Before making connections, be sure to make sure that the personal computer's power and this unit's main power is off.

### Connection to INPUT1

Connect the display's D-sub input connector to the D-sub output (analog RGB) from the computer.

This connector also supports G ON SYNC (output with green signal combined with sync signal), and composite SYNC (output with combined horizontal and vertical sync signals).

#### When connecting to ANALOG RGB IN (INPUT1)

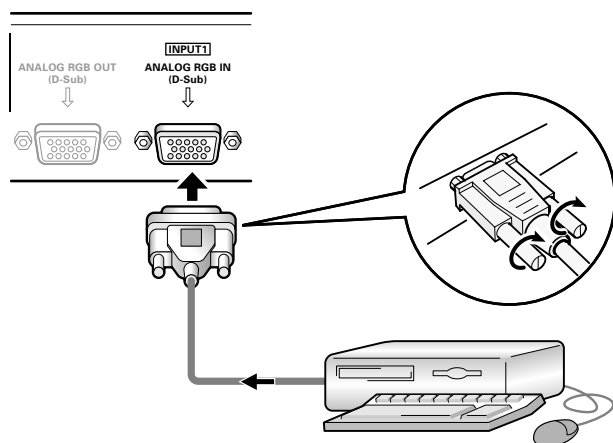

Connect the cable corresponding to the shape of the input terminal on this unit and the personal computer's output terminal. Secure by tightening the terminal screws on both units.

Following completing connections, on-screen setup is necessary. See pages 17 to 18 for details.

#### Note

Depending on the type of computer model being connected, a conversion connector or adapter etc. provided with the computer or sold separately may be necessary. For details, please read your PC's instruction manual or consult the maker or nearest dealer of your computer.

#### NOTICE

- INPUT1 supports Microsoft "Plug & Play" (VESA DDC 1/2B) components. See Appendix 2-1/2 (page 45) when making connections to INPUT1.
- See Appendix 1 (pages 42 to 43) for information regarding signals and display formats supported by INPUT1.

#### When connecting to ANALOG RGB OUT (INPUT1)

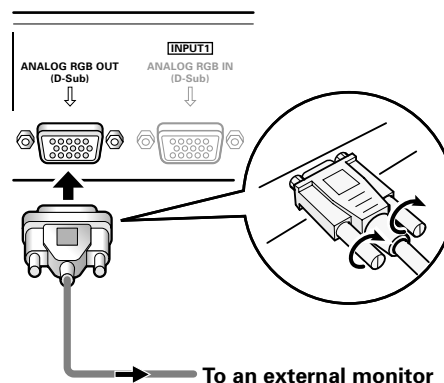

With this unit, it is possible to output the video signal to an external monitor or other component from the ANALOG RGB OUT (INPUT1) terminal.

#### Note

A video signal will not be output from the ANALOG RGB OUT (INPUT1) terminal when the main power of this unit is off or in standby.

### Connection to INPUT2

A computer equipped with DVI output (digital RGB signal) can be connected to the Plasma Display's DVI connector.

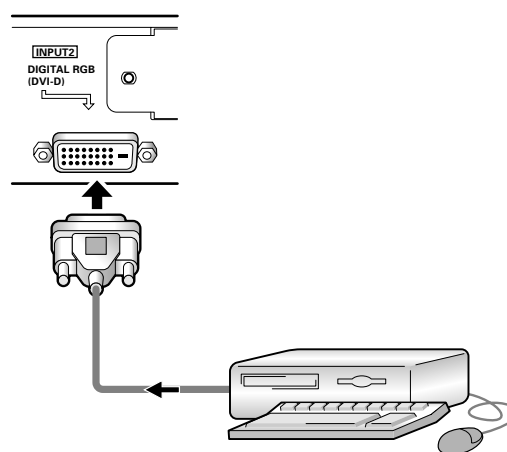

Following completing connections, on-screen setup is necessary. See pages 17 to 18 for details.

#### Notes

- Use a DVI-D 24-pin (digital only) cable for the connection.
- This unit does not support the display of copyguard-protected video signals.

#### NOTICE

- INPUT2 supports Microsoft "Plug & Play" (VESA DDC 2B) components. See Appendix 2-2/2 (page 45) when making connections to INPUT2.
- See Appendix 1 (pages 43 to 44) for information regarding signals and display formats supported by INPUT2.

## Audio connections

Before making connections, be sure to check that the audio component's power and the unit's main power is off.

### Connecting the speakers

This unit is equipped with speaker output terminals for connection to the speaker system (not supplied) specially designed for use with this unit. Refer to the illustrations below when making connections to the speaker terminals on this unit.

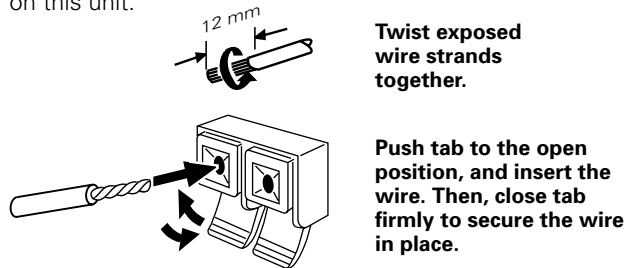

#### Notes

- After connecting the wires, pull gently on the cords to confirm that the wire cores are fastened securely in their terminals. Insecure connections will result in noise or interrupted sound.
- Do not allow the wire cores of the ⊕ and ⊖ speaker cords to protrude excessively, since they may touch each other, causing a short circuit. This will produce excessive load on the Plasma Display, causing operation to malfunction or stop.

### Connection to audio output connector

Use a stereo miniplug to connect the Plasma Display's AUDIO (OUTPUT) stereo mini jack (L/R) to an AV amplifier or other component.

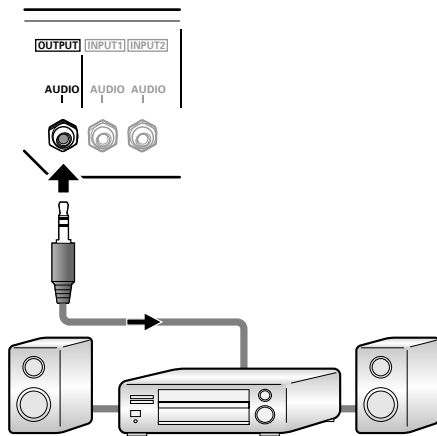

### Making connections to the audio inputs on this unit

This unit features two audio inputs and one audio output. The following chart shows the video inputs and the corresponding audio input terminals.

Video input	Audio input jacks	Sound output
<b>INPUT1</b>	Stereo mini jack (L/R)	Sound of the selected video input is output from the
<b>INPUT2</b>	Stereo mini jack (L/R)	<ul style="list-style-type: none"> <li>• SPEAKER (L/R) terminals</li> <li>• Stereo mini jack (L/R)</li> </ul>

### Audio connections for component (computer) connected to INPUT1

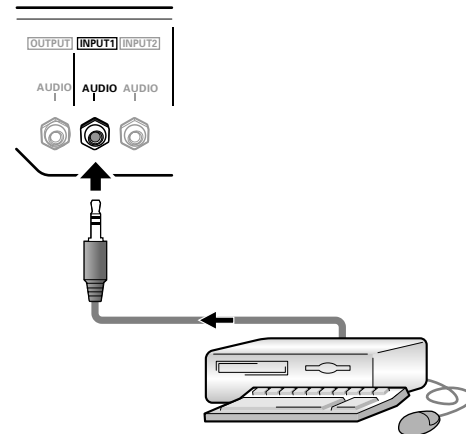

A stereo miniplug cable can be used to connect the audio output from the component connected to INPUT1, to the Plasma Display's AUDIO (INPUT1) stereo mini jack (L/R).

Sound is output from both the AUDIO (OUTPUT) stereo mini jack (L/R) and the SPEAKER (L/R) terminals according to the video input selection.

### Audio connections for component (computer) connected to INPUT2

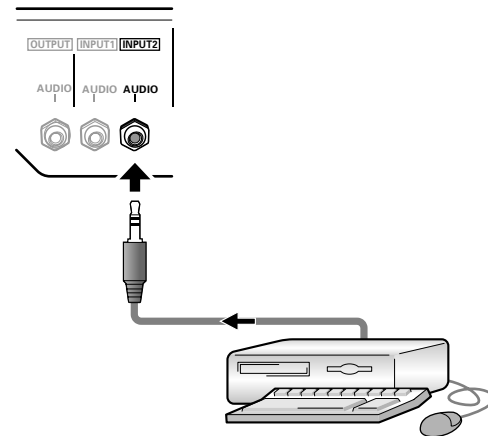

A stereo miniplug cable can be used to connect the audio output from the component connected to INPUT2, to the Plasma Display's AUDIO (INPUT2) stereo mini jack (L/R).

Sound is output from both the AUDIO (OUTPUT) stereo mini jack (L/R) and the SPEAKER (L/R) terminals according to the video input selection.

## Power cord connection

Connect the power cord after all component connections have been completed.

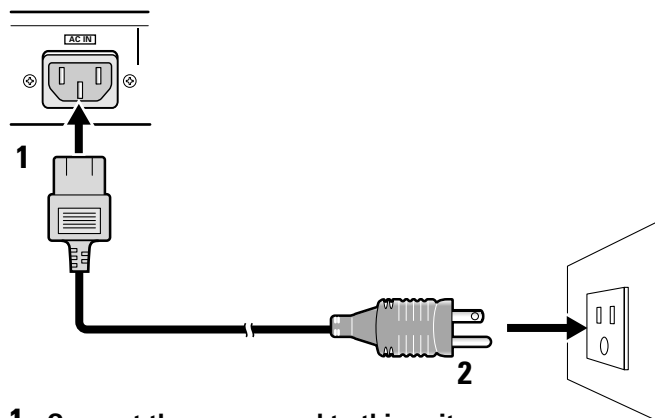

- 1 Connect the power cord to this unit.
- 2 Plug the power cord into a power outlet.

### CAUTION

- Use only the power cord provided.
- The wall outlet used to provide electricity to this unit should be as close as possible to the unit and within easy reach of the user.

In the event that it is necessary to disconnect power to the unit, first turn off the main unit's power switch, and then disconnect the power cord from its wall outlet.

- For the Plasma Display, use a three-core power cord with a ground terminal.  
Always be sure to connect the power cord to a three-pronged grounded outlet and make sure that the cord is properly grounded. If you use a power source converter plug, use an outlet with a ground terminal and screw down the ground line.

### NO!

Do not use a power supply voltage other than that indicated (AC 100 V to 120 V, 50 Hz/60 Hz) as this may cause fire or electric shock.

### Note

Regarding the audio cable, attach the supplied ferrite core. Wind the audio cable (not supplied) around the ferrite core once, and then fasten the catch.

If you do not do this, this monitor will not conform to mandatory FCC standards.

### Audio cable (not supplied)

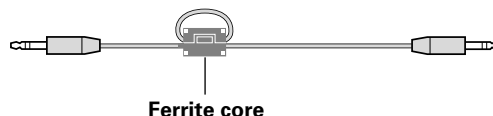

## How to route cables

Speed clamps are included with this unit for bunching cables together. Once components are connected, follow the following steps to route cables.

\* As viewed from the rear of the display.

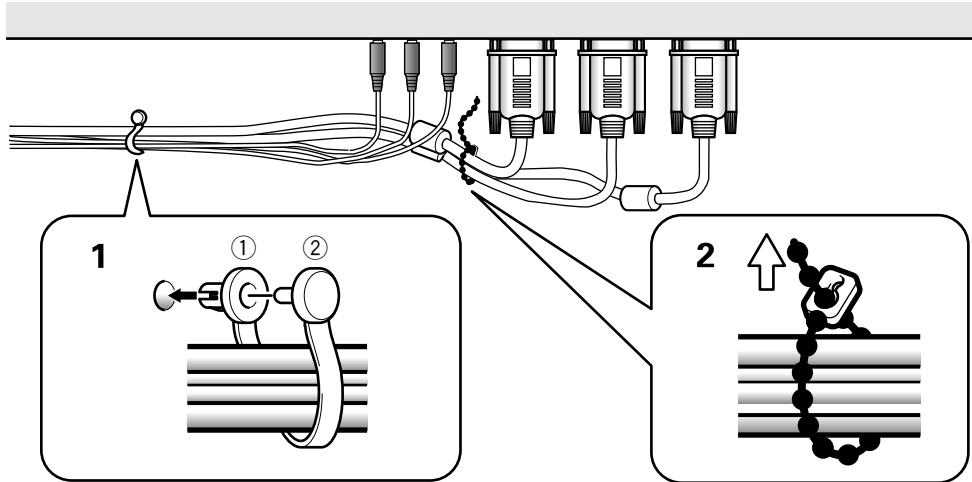

### 1 Organize cables together using the provided speed clamps.

Insert ① into an appropriate hole on the rear of the unit, then snap ② into the back of ① to fix the clamp.

Speed clamps are designed to be difficult to undo once in place. Please attach carefully.

### 2 Bunch separated cables together and secure them with the provided bead bands.

Do not allow excessive stress to be placed on the ends of cables.

#### Note

Cables can be routed to the right or left.

### To attach the speed clamps to the main unit

Use the holes marked with the □ sign as needed.

\* As viewed from the rear of the display.

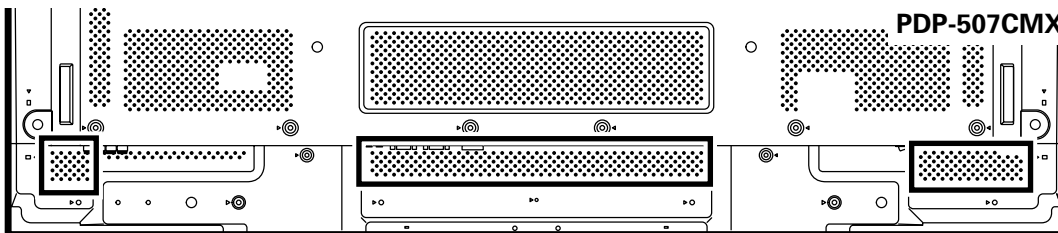

Connect the speed clamps using the 4 holes marked with "□" below, depending on the situation.

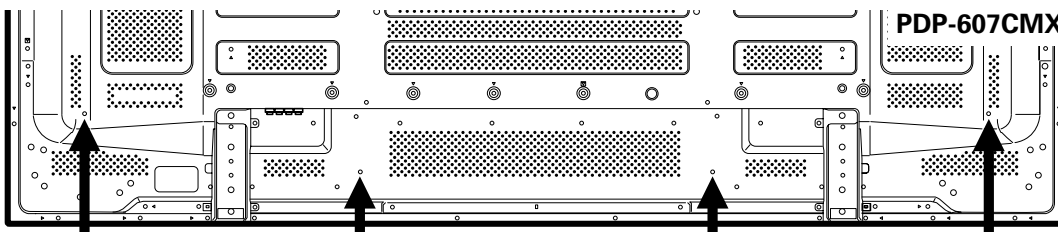

### To remove speed clamps

Using pliers, twist the clamp 90° and pull it outward. In some cases the clamp may have deteriorated over time and may get damaged when removed.

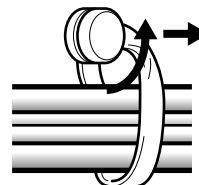

# System Settings

## Setting the onscreen display language

The onscreen display language has been set to English as the factory default. To change to another language, the screen setting must be changed. Follow the procedures below to change the setting.

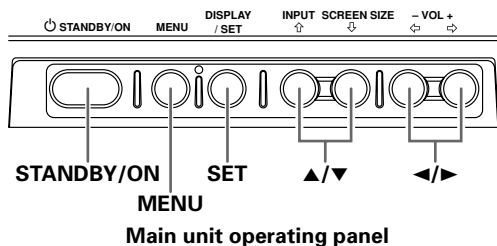
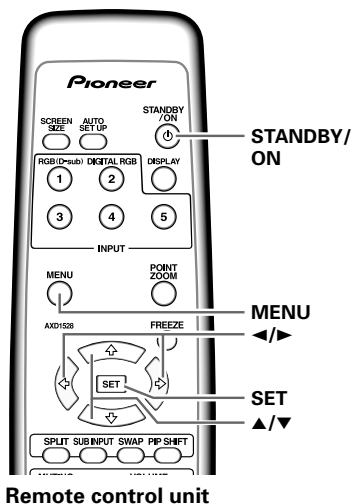

- 1 Set the rear panel MAIN POWER switch to ON.**  
The STANDBY/ON indicator on the front panel will light red.
- 2 Press the STANDBY/ON button to turn the power ON.**  
The STANDBY/ON indicator on the front panel will light green.
- 3 Press the MENU button to display the menu screen.**

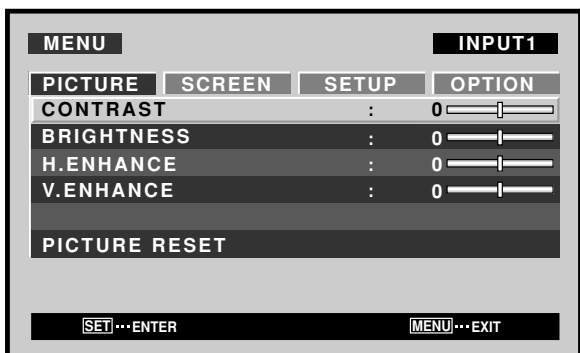

- 4 Use the ◀/▶ buttons to select [OPTION].**

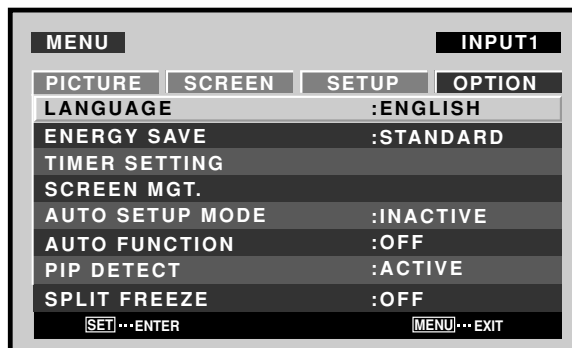

- 5 Use the ▲/▼ buttons to select [LANGUAGE], then press the SET button.**

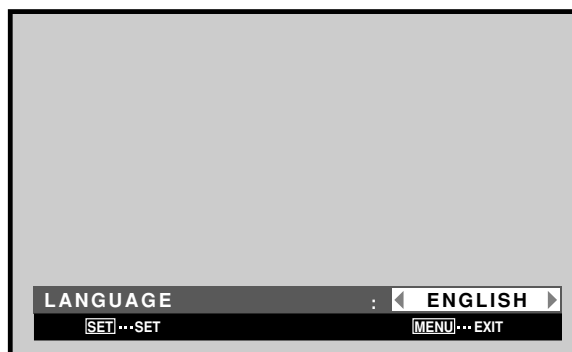

- 6 Use the ◀/▶ buttons to select the desired language.**  
Each time the ◀/▶ buttons are pressed, the language alternates between those available, in the following order:

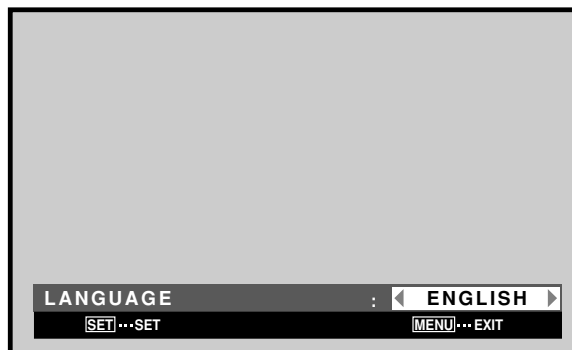

- 7 With the desired language displayed, press the SET button.**

The selected language will be set in memory, and the screen will return to that shown in step 4.

- 8 When settings are completed, press the MENU button to return to the normal screen image.**

### Note

When the onscreen display language is set for either INPUT1 or INPUT2, the display language for the other input will be set to the same language.

## Settings after connections

After components have been connected to INPUT1 or INPUT2, on-screen setup is necessary. Follow the procedure described below and make settings as they apply to the type of components connected.

### [SIGNAL FORMAT] setup

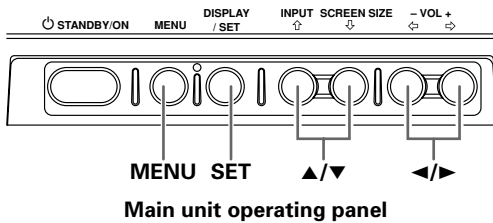
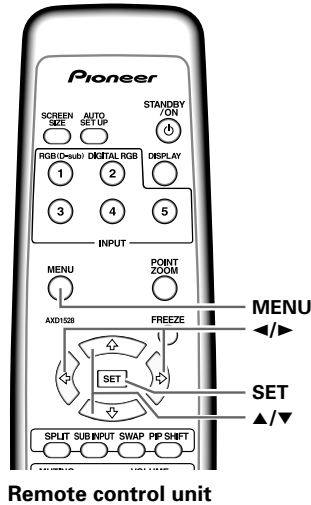

- 1 Press the MENU button to display the menu screen.

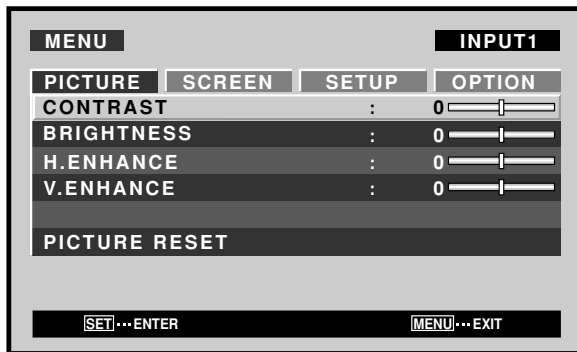

- 2 Use the ◀/▶ buttons to select [SETUP].

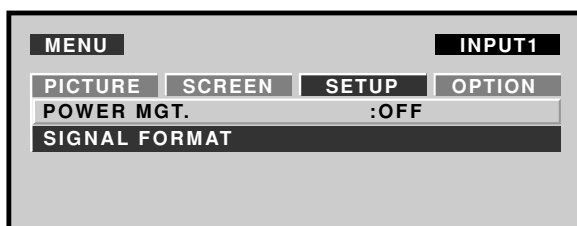

- 3 Use the ▲/▼ buttons to select [SIGNAL FORMAT], then press the SET button.

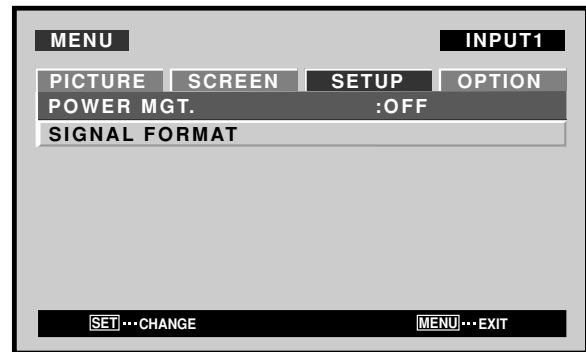

- 4 Use the ◀/▶ buttons to select the input signal.

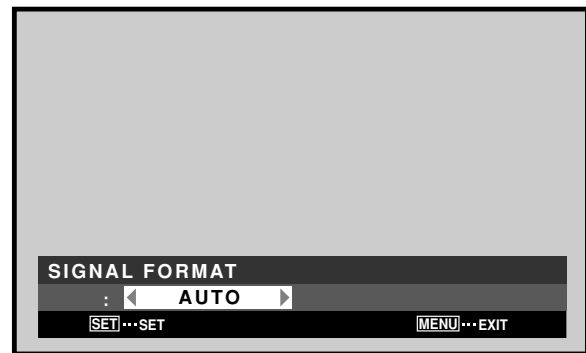

Each time the ◀/▶ buttons are pressed, the selection alternates as follows:



- AUTO ... Signals are detected automatically in accordance with the Computer signal compatibility table (pages 42 to 44)
- Others ... Selectable resolutions are displayed.

- 5 Press the SET button.

The setting is stored in memory and the screen returns to that shown in step 3.

- 6 When the setup is completed, press the MENU button to exit the menu screen.

**Note**

Make [SIGNAL FORMAT] setting for each input (INPUT1 and INPUT2).



## Selecting input source

This section explains the basic operation of this unit. Outlined on the following pages is how to turn the main power on and off, put this unit in the operation or standby mode and how to select connected components.

### Before you begin, make sure you have:

- Made connections between this unit and personal computer as described in the section "Installation and Connections" starting on page 11.
- Set up the on-screen menu to input signals from components connected to INPUT1 and INPUT2 as described in the section "System Settings" starting on page 17.

If no connections are made to these terminals, on-screen setup is not necessary.

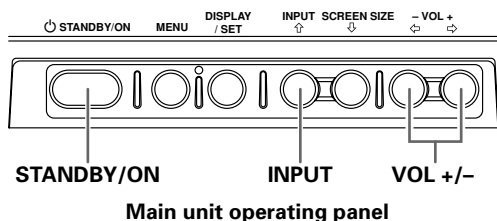
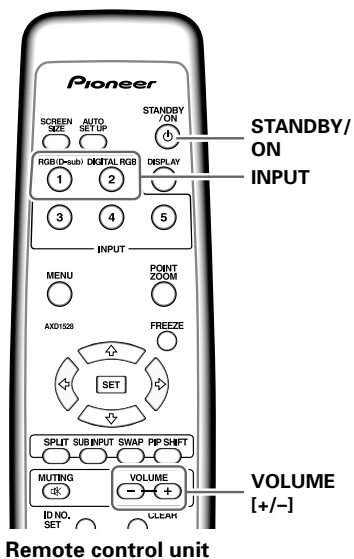

- 1 Set the rear panel MAIN POWER switch to ON.**  
The STANDBY/ON indicator on the front panel will light red.
- 2 Press the STANDBY/ON button to turn the power ON.**  
The STANDBY/ON indicator on the front panel will light green.

### 3 Press the INPUT button to select the input.

- When the menu screen is displayed, changing the signal input will cause the menu screen to turn off.
- If the input computer signal is not supported by the display, the following message will be displayed:

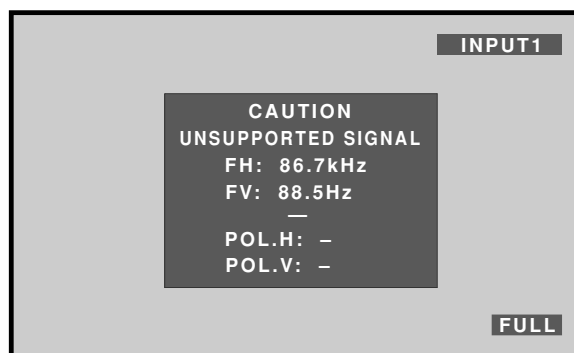

### 4 Use VOLUME (+/-) buttons to adjust the sound volume.

If no audio connections are made to this unit, this step is not necessary.

### 5 When viewing is finished, press the STANDBY/ON button to put the unit in standby mode.

### 6 Set the rear panel MAIN POWER switch to OFF.

The STANDBY/ON indicator may continue to light for a short while even after the main power is turned off. This is a result of residual electric load impressed on the circuitry, and the light will turn off presently.

#### Note

Please do not leave the same picture displayed on the screen for a long time. Doing so may cause a phenomenon known as "screen burn" which leaves a ghost, or residual, image of the picture on the screen.

## Adjusting sound volume

### Main unit operating panel

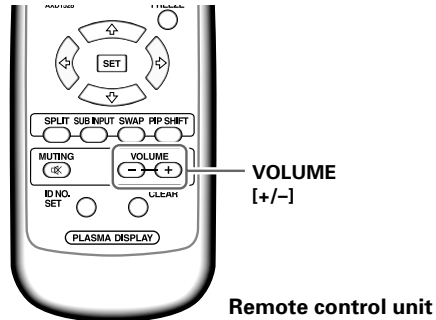
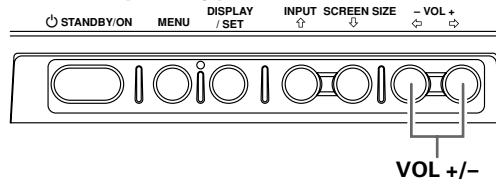

Remote control unit

### Press the **VOLUME** buttons.

Press the [-] or [+] button to respectively decrease and increase the volume of sound from the speakers.



## Muting the sound

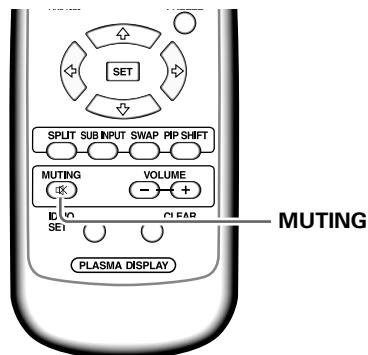

MUTING

### Press the **MUTING** button on the remote control unit.

Press the **MUTING** button again to restore the sound. Press **VOLUME +** or **VOLUME -** to adjust the volume at a desired level.

## Confirming current status

### Main unit operating panel

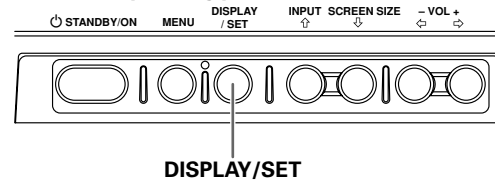

DISPLAY/SET

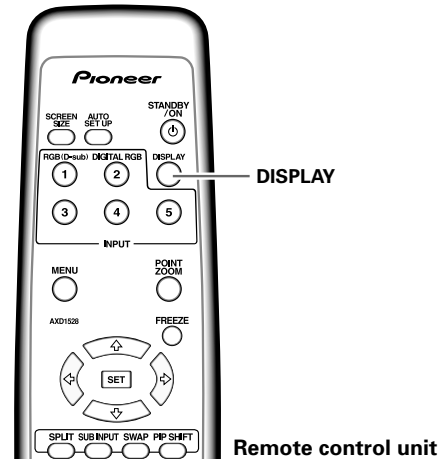

Remote control unit

### Press the **DISPLAY** button.

The currently selected input, screen size and refresh rates will be displayed for about 3 seconds.

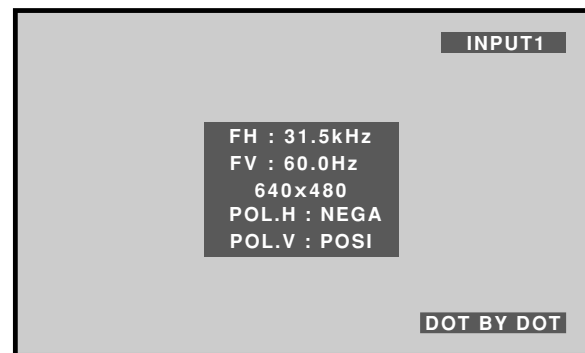

### Note

The displayed refresh rates may be slightly different from actual values.

## Changing screen size

This unit incorporates screen modes of various height and width ratios. For optimal viewing, we recommend that you select the screen mode that best matches the video source that you are viewing. Although these modes are designed for full display of a picture on a wide screen, it is our hope that you make use of them with a full understanding of the manufacturer's intentions.

### Screen size selection

The size of the image displayed on the screen, and the range of the image shown can be set in one of four modes.

Press the **SCREEN SIZE** button to select the size.

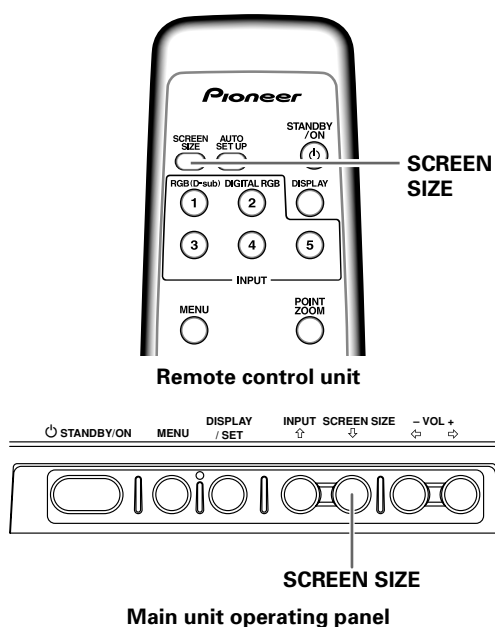

The screen size changes each time the **SCREEN SIZE** button is pressed as follows.

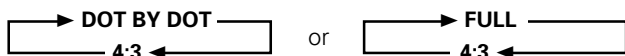

Consult the Computer signal compatibility table (pages 42 to 44) for information regarding screen sizes supported by each signal format.

#### Notes

- When the [FULL] setting is used to display a non-wide screen 4:3 picture fully on a wide screen, a portion of the picture may be cut off or appear deformed.
- Be aware that when the display is used for commercial or public viewing purposes, selecting the [FULL] mode setting may violate the rights of authors protected under copyright law.
- When [DOT BY DOT] or [4:3] screen size is selected, the display position is moved slightly each time the power is turned on, in order to prevent image burning.

### During personal computer signal input

#### ① DOT BY DOT

The input signal and the screen maintain a dot to line ratio of 1:1 and is thus highly faithful to the source.

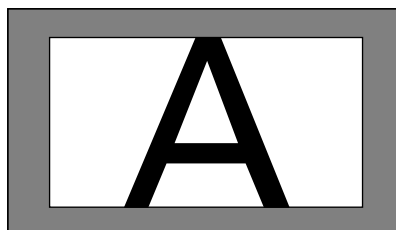

#### ② 4:3

The display fills the screen as much as possible without altering the aspect ratio of the input signal.

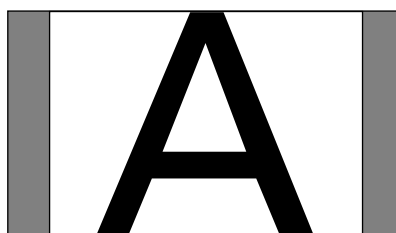

#### ③ FULL

The display is presented with a widescreen aspect ratio of 16:9 and fills the entire screen.

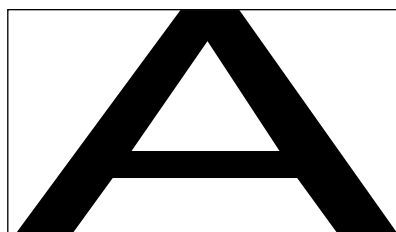

## Enlarging one part of the screen (POINT ZOOM)

This Plasma Display allows enlarging of the screen image. When enlarging the screen, the  $\blacktriangle/\blacktriangledown/\blacktriangleleft/\blacktriangleright$  buttons can be used to move the enlarged viewing area around the screen.

- The range of zoom possible can be confirmed by viewing the Zoom-Area subscreen at the upper right of the main screen (A "+" mark will be displayed in the center). The Zoom-Area subscreen is displayed for about three seconds whenever the **POINT ZOOM** button, one of the  $\blacktriangle/\blacktriangledown/\blacktriangleleft/\blacktriangleright$  buttons, or **DISPLAY** button is pressed.

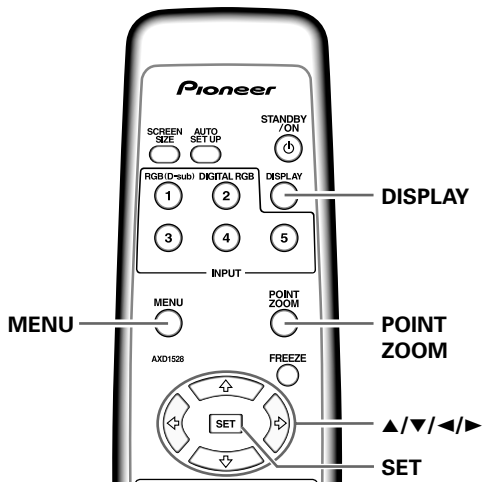

- 1 Press the remote control unit's **POINT ZOOM** button.

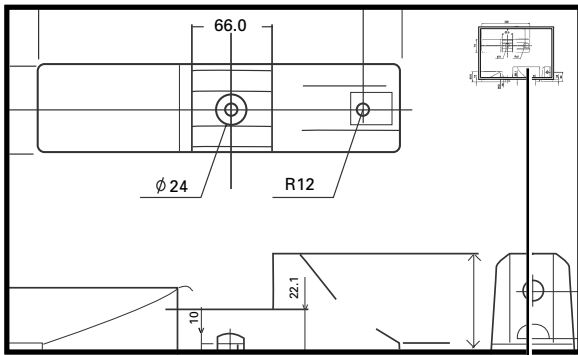

Zoom-Area subscreen

Each time the **POINT ZOOM** button is pressed, the zoom ratio alternates in the following order:

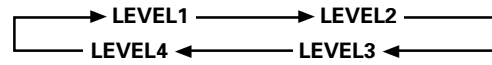

- LEVEL1 ..... x1
- LEVEL2 ..... x1.5
- LEVEL3 ..... x2
- LEVEL4 ..... x3

- 2 Using the  $\blacktriangle/\blacktriangledown/\blacktriangleleft/\blacktriangleright$  buttons, move the screen to the desired part of the image.

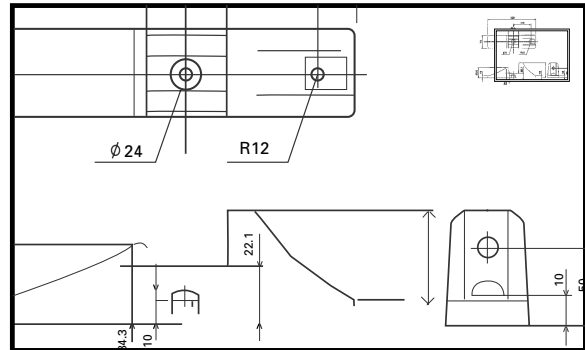

### Notes

- During use of the **POINT ZOOM** function, the screen size cannot be changed.
- When using the Plasma Display in a profit-making activity, or when exhibiting images publicly, using the screen size function to compress or stretch the image may result in infringement of the copyrights of the image owners.
- Pressing the **POINT ZOOM** and  $\blacktriangle/\blacktriangledown/\blacktriangleleft/\blacktriangleright$  buttons again will change the zoom ratio and the position of screen enlarged.
- If the input signal changes, or if the menu screen is displayed and the input is changed, or if the multiscreen mode is selected, the **POINT ZOOM** function will be canceled.

## Multiscreen display

The Plasma Display's multiscreen function allows the simultaneous display of two inputs. The multiscreen display include two modes, side-by-side and picture-in-picture.

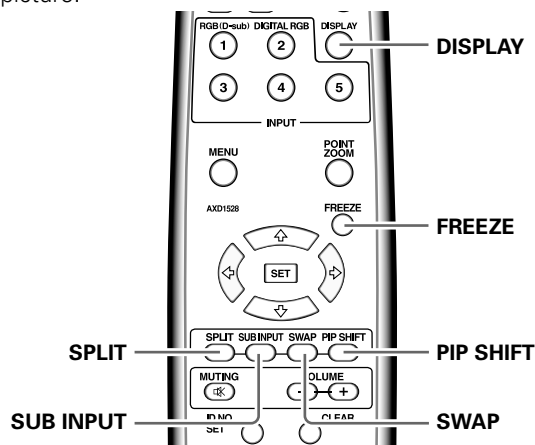

### 1 Press the remote control unit's SPLIT button.

Each time the button is pressed the multiscreen display changes in the following order:

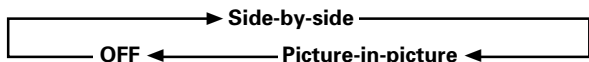

#### ① Side-by-side

The main screen is displayed on the left and the subscreen on the right.

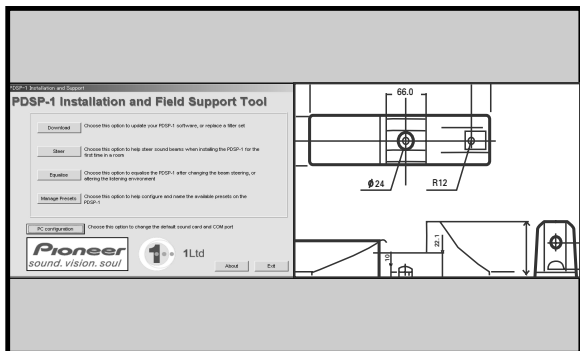

#### ② Picture-in-picture

The subscreen is displayed in one of the four corners of the main screen.

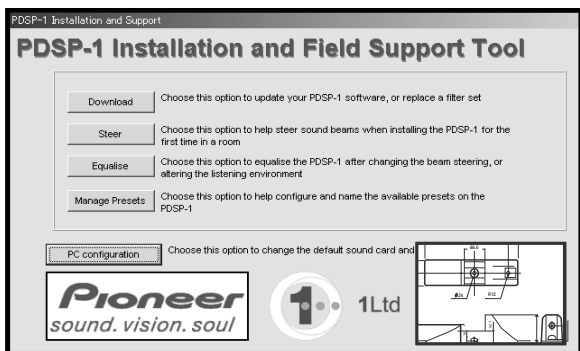

### 2 Press the remote control unit's SUB INPUT button to select the subscreen input source.

#### To exchange the main screen and subscreen inputs:

##### Press the remote control unit's SWAP button.

- When the side-by-side mode has been selected: The right and left sides of the display will switch; what was previously the main screen will now show the subscreen, and vice versa.
- When the picture-in-picture mode has been selected: What was previously the main screen image will now appear in reduced size as the subscreen image, and vice versa.

#### To change the position of the subscreen in picture-in-picture mode:

##### Press the remote control unit's PIP SHIFT button.

Each time the button is pressed, the position of the subscreen moves in the following order:

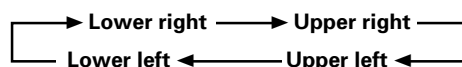

#### To display the currently selected input:

##### Press the DISPLAY button.

If the DISPLAY button is pressed while in multiscreen mode, the main screen and sub-screen will each be displayed with its currently selected input.

#### Notes

- When using the Plasma Display in a profit-making activity, or when exhibiting images publicly, using the screen size function to compress or stretch the image may result in infringement of the copyrights of the image owners.
- If the multiscreen display is left on for an extended period of time, or if the same multiscreen display is repeatedly shown for short periods on an everyday basis, a residual image pattern may be burned onto the screen.
- When selecting the side-by-side mode, the screen image may appear somewhat rougher, depending on the source used.
- The multiscreen mode will be canceled if a menu is opened, or if POINT ZOOM is performed.
- The screen size cannot be changed during multiscreen display.
- The sound of the input selected in the main screen is outputted when using the multiscreen function.

## Automatic power-off (POWER MANAGEMENT)

This display is equipped with [POWER MGT.] function, which allows the unit to automatically switch to standby mode when no sync signal is detected. (A warning message is displayed before this function operates.)

**Note**

Always turn off the Plasma Display's main power switch when not using the display for extended periods of time.

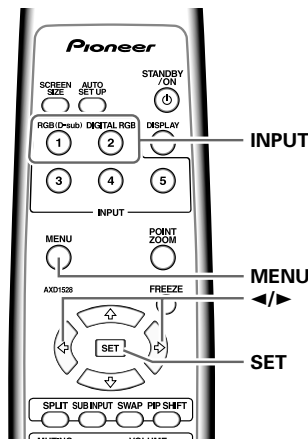

Remote control unit

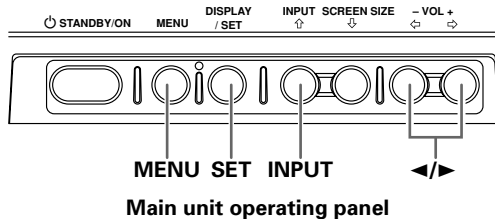

Main unit operating panel

**1 Press the MENU button to display the menu screen.**

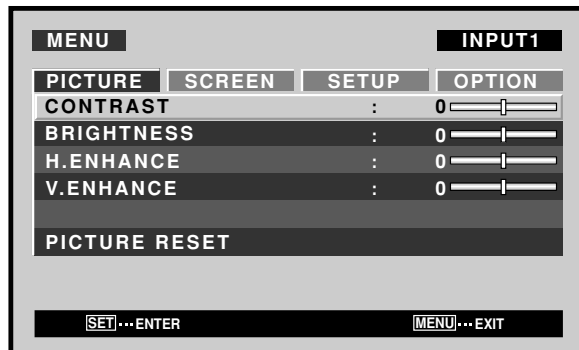

**2 Use the </> buttons to select [SETUP].**

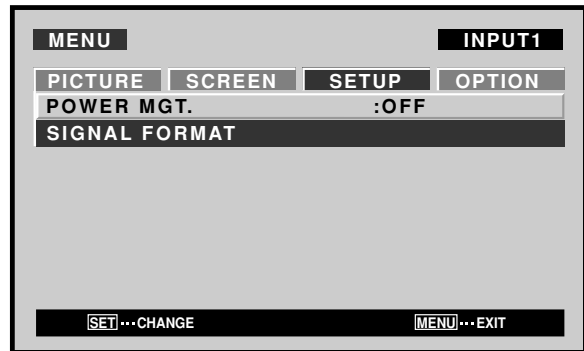

**3 Press the SET button to confirm selection of [POWER MGT.].**

The factory default setting is [OFF].

Each time the button is pressed, the setting alternates as follows:

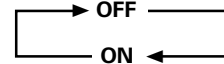

- OFF ..... The display will continue in operating mode, regardless of the presence/absence of an input sync signal.
- ON ..... If a sync signal is not detected, a warning message is first displayed for 8 seconds, after which the display automatically enters the standby mode, and the STANDBY/ON indicator flashes green. If a sync signal is input again later, the Plasma Display automatically returns to normal operating mode (\*1).

\*1. Except when input signal is G ON SYNC or composite SYNC

**4 When the setup is finished, press the MENU button to exit the menu screen.**

**Note**

The [POWER MGT.] function must be set individually for each input (INPUT1 or INPUT2).

**To return to operating mode:**

To return to normal operation from the [POWER MGT.] function's standby mode, either operate your computer, or press the **INPUT** button.

# PICTURE/SCREEN Adjustment

## PICTURE adjustment

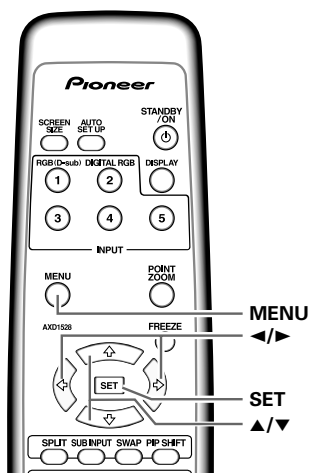

Remote control unit

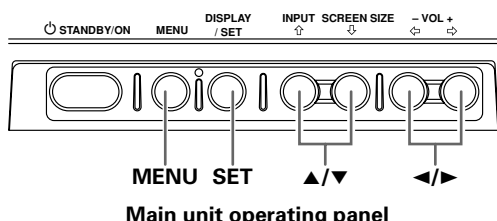

Main unit operating panel

- 1 Press the **MENU** button to display the menu screen.

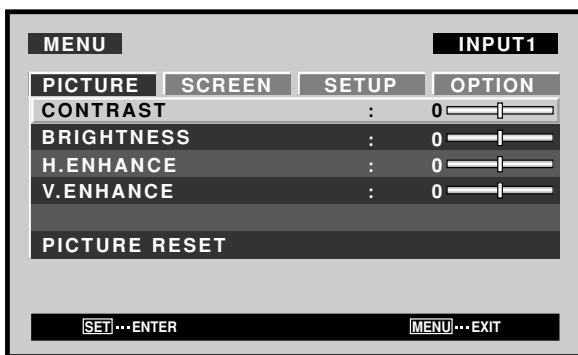

- 2 Use the **▲/▼** buttons to select the adjustment item, then press the **SET** button.

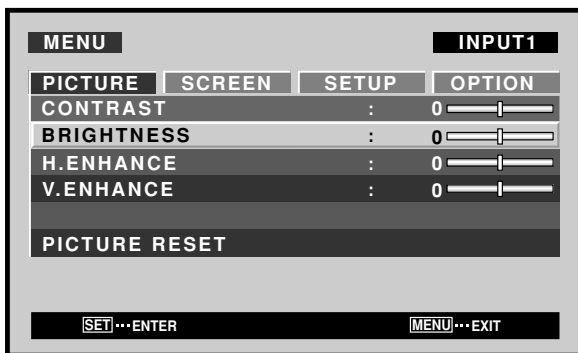

- 3 Use the **◀/▶** buttons to adjust the picture quality as desired.



- 4 Press the **SET** button.  
Pressing the **SET** button writes the value into the memory and returns the display to the step 2 screen.

- 5 When the setup is finished, press the **MENU** button to exit the menu screen.

**Note**

Make these adjustments for each input (INPUT1 or INPUT2) and signals.

**[PICTURE] mode adjustment items**

Below are brief descriptions of the options that can be set in the [PICTURE] mode.

- CONTRAST ..... Adjust according to the surrounding brightness so that the picture can be seen clearly.
- BRIGHTNESS ..... Adjust so that the dark parts of the picture can be seen clearly.
- H. ENHANCE ..... Sharpens the image in the horizontal direction.
- V. ENHANCE ..... Sharpens the image in the vertical direction.

**To reset [PICTURE] mode settings to the default**

If settings have been adjusted excessively or the picture on the screen no longer appears natural, it may prove more beneficial to reset the [PICTURE] mode to default settings instead of trying to make adjustments under already adjusted conditions.

- 1 In step 2 in the previous procedure, use the **▲/▼** buttons to select **[PICTURE RESET]**, then press the **SET** button.

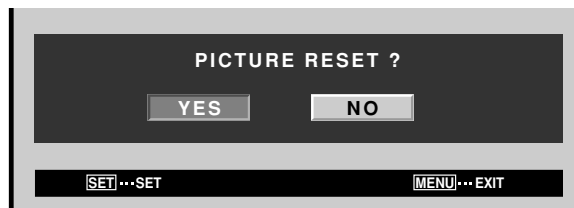

- 2 Use the **◀/▶** buttons to select **[YES]**, and press the **SET** button.

All [PICTURE] mode settings are returned to the factory set default.

## Adjusting screen POSITION, CLOCK, and PHASE <automatic adjust>

By pressing the remote control unit's **AUTO SET UP** button or by selecting [AUTO SETUP MODE] from the menu, the unit will automatically set the screen position and clock to best match the current image input.

**Note**

This setting is supported only when INPUT1 is selected. The function is disabled when INPUT2 is selected.

**When the button is pressed, the optimum settings are automatically selected for the current input source.**

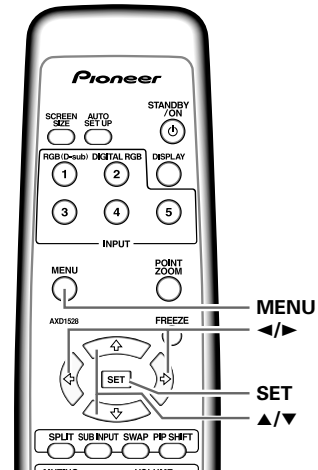
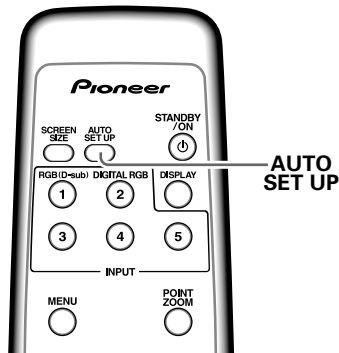

Remote control unit

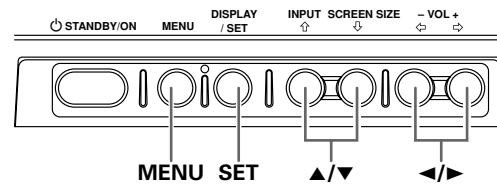

Main unit operating panel

Press the remote control unit's **AUTO SET UP** button.

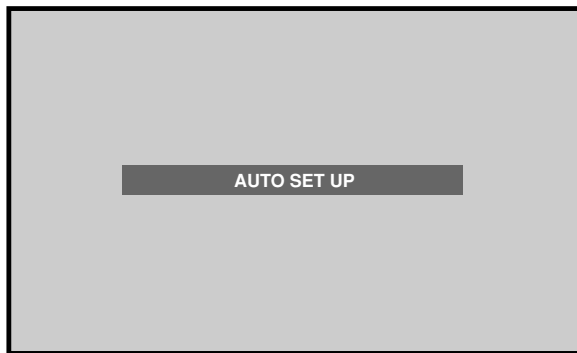

**Note**

Optimum settings may not be possible for low-luminance and certain other signals. In such cases, set the [AUTO SETUP MODE] to [INACTIVE], and use the manual adjustment methods explained in the following section, "Adjusting screen POSITION, CLOCK, and PHASE <manual adjust>".

When the automatic setup mode is selected, the unit will automatically be adjusted to the optimum image settings whenever the power is turned on, the input source is changed, or the type of input signal is changed.

- 1 Press the **MENU** button to display the menu screen.

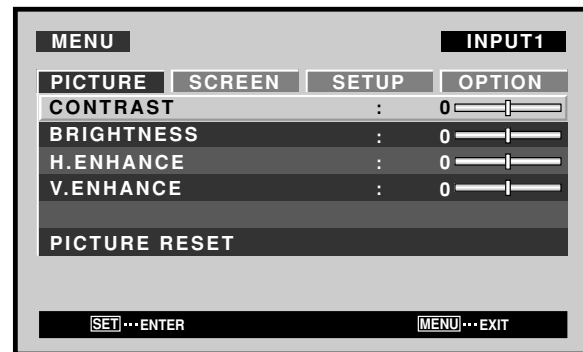

- 2 Use the **◀/▶** buttons to select [OPTION].

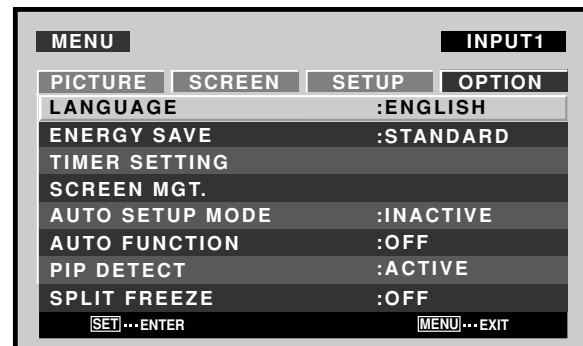



- 3 Use the ▲/▼ buttons to select [AUTO SETUP MODE].

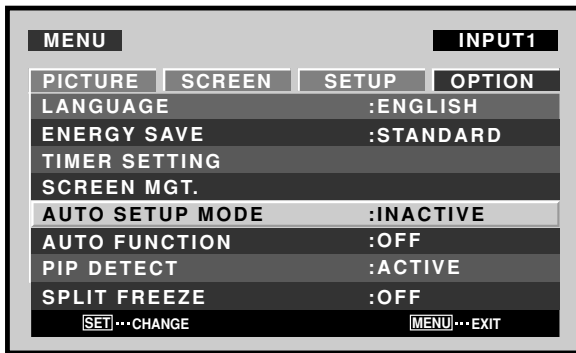

- 4 Press the SET button to activate the setting.  
The factory default setting is [INACTIVE].  
Each time the button is pressed, the setting alternates as follows:



- 5 When finished with the setting, press the MENU button to return to the normal screen image.

**Note**

Optimum settings may not be possible for low-luminance and certain other signals. In such cases, set the [AUTO SETUP MODE] to [INACTIVE], and use the manual adjustment methods explained in the following section, "Adjusting screen POSITION, CLOCK, and PHASE <manual adjust>".

## Adjusting screen POSITION, CLOCK, and PHASE <manual adjust>

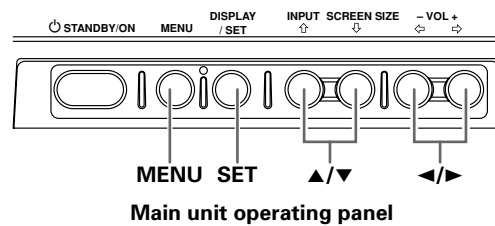
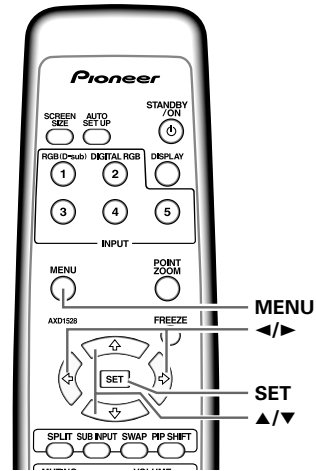

- 1 Press the MENU button to display the menu screen.

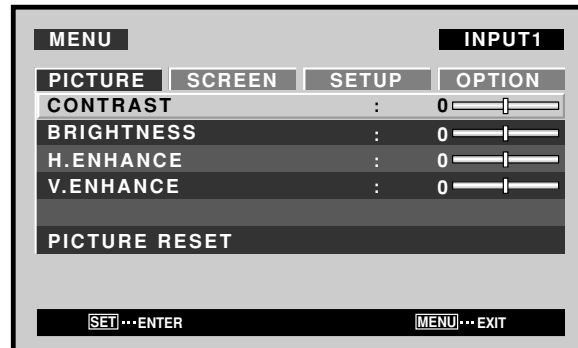

- 2 Use the ◀/▶ buttons to select [SCREEN].

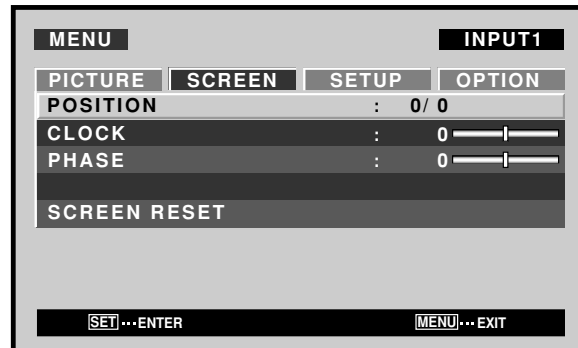

- Use the ▲/▼ buttons to select the adjustment item, then press the SET button.

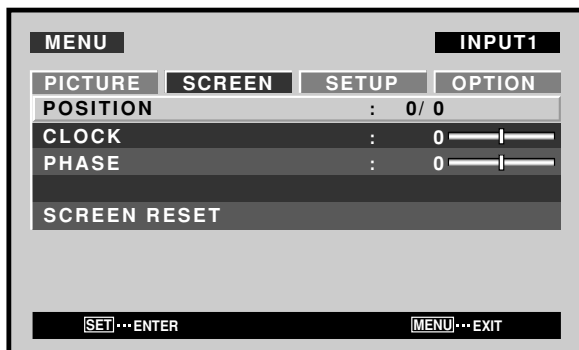

- Use the ◀/▶ and ▲/▼ buttons to select the desired value.

- When the [POSITION] item is selected, the ◀/▶ buttons control movement in the Horizontal direction (H), and the ▲/▼ buttons control movement in the Vertical direction (V).

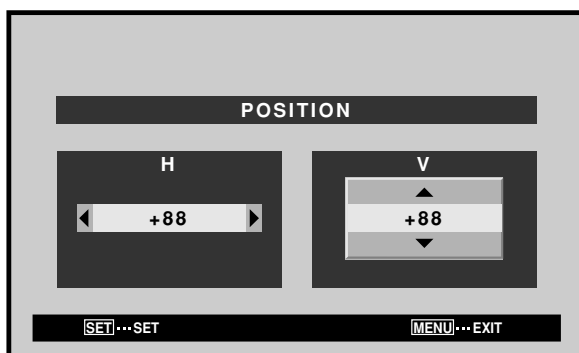

- Use the ◀/▶ buttons for the adjustments of [CLOCK] and [PHASE].



**Note**

If INPUT2 is selected, only the [POSITION] can be adjusted.

- Press the SET button.

Pressing the SET button writes the value into the memory and returns the display to the step 3 screen.

- When adjustment is finished, press the MENU button to exit the menu screen.

**[SCREEN] mode adjustment items**

Below are brief descriptions of the options that can be set in the [SCREEN] mode.

**POSITION**

- H ..... Adjust the picture's position to the left or right.
- V ..... Adjust the picture's position upward or downward.

**CLOCK** ..... Adjust letter breakup or noise on the screen. This setting adjusts the unit's internal clock signal frequency that corresponds to the input video signal.

**PHASE** ..... Adjust so that there is minimum flicker of screen letters or color misalignment. This setting adjusts the phase of the internal clock signal adjusted by the [CLOCK] setting.

**Notes**

- The [CLOCK] and [PHASE] adjustment items are supported only for INPUT1.
- When the [CLOCK] frequency is changed, the [POSITION] command's horizontal [H] option may require readjustment.
- If the adjustment items in the [SCREEN] mode are adjusted excessively, the picture may not be displayed properly.
- When the [AUTO SETUP MODE] set to [ACTIVE], selecting the [POSITION] and [CLOCK] adjust modes will cause a message to be displayed on the screen, but adjustment is possible. However, if the input source is changed, the adjustment value stored in memory will be the one automatically set with the auto setup mode. If you wish to record a manually set adjustment value, set the [AUTO SETUP MODE] to [INACTIVE] (pages 26 to 27) before beginning your adjustments.

**To reset [SCREEN] mode settings to the default**

If settings have been adjusted excessively or the picture on the screen no longer appears natural, it may prove more beneficial to reset the [SCREEN] mode to default settings instead of trying to make adjustments under already adjusted conditions.

- In step 3 in the previous procedure, use the ▲/▼ buttons to select [SCREEN RESET], then press the SET button.

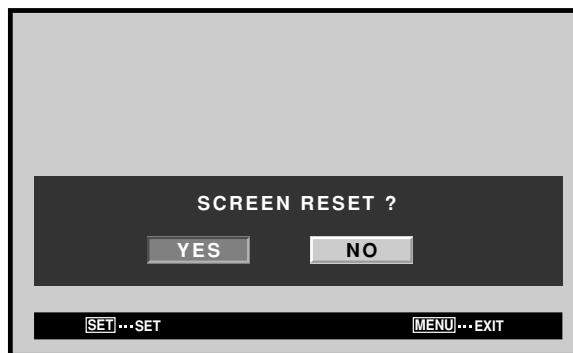

- Use the ◀/▶ buttons to select [YES], and press the SET button.

All [SCREEN] mode settings are returned to the factory set default.

## Setting the ORBITER

This function gradually shifts the screen position at time intervals.

- This function is not supported when using the POINT ZOOM function.

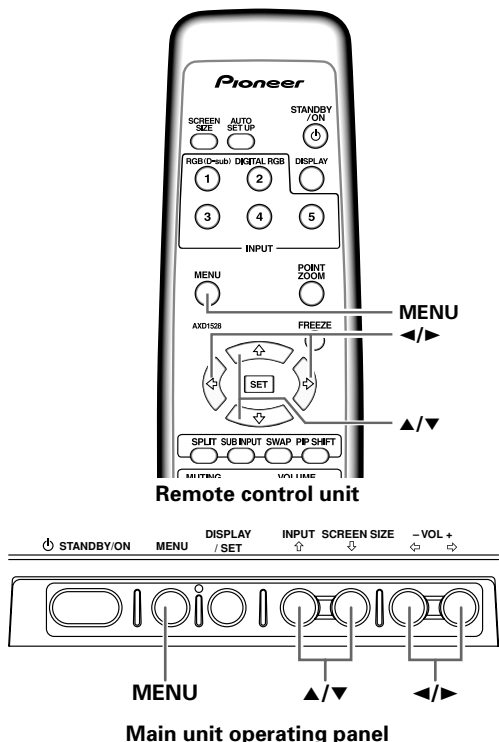

- 1 Press the MENU button to display the menu screen.

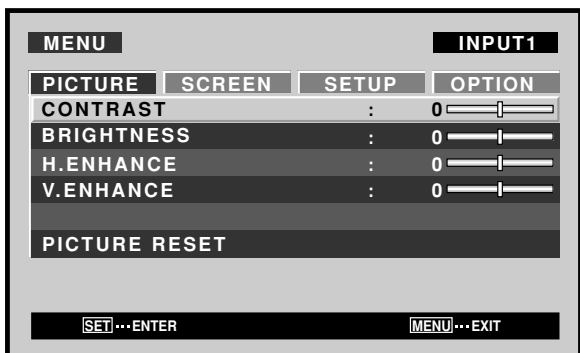

- 2 Use the </> buttons to select [OPTION].

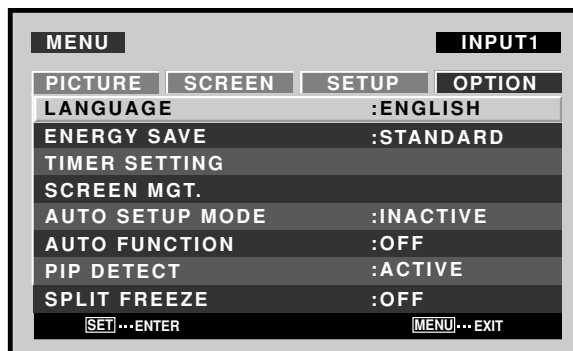

- 3 Use the <u>/</u> buttons to select [SCREEN MGT.], then press the SET button.

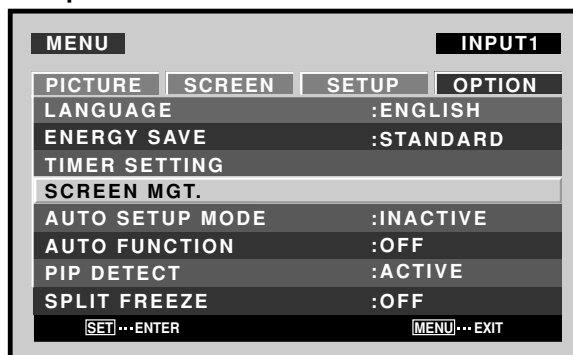

- 4 Use the <u>/</u> buttons to select [ORBITER].

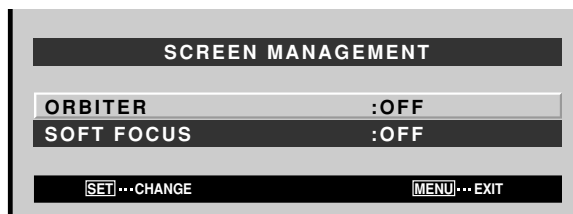

- 5 Press the </> buttons to activate the setting.

The factory default setting is [OFF].

Each time the button is pressed, the setting alternates as follows:

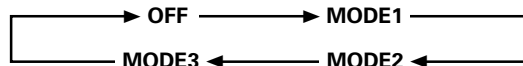

- OFF ..... The [ORBITER] is not being used.
- MODE1 ..... The image size is reduced, and the screen display position is changed.
- MODE2 ..... The image size is enhanced, and the screen display position is changed.
- MODE3 ..... Screen position is shifted in accordance with dot-by-dot orientation.

- 6 When finished with the setting, press the MENU button to return to the normal screen image.

**Note**

The [ORBITER] setting affects all input sources.

# Setting the SOFT FOCUS

Images are softened by suppressing the edge contrast.

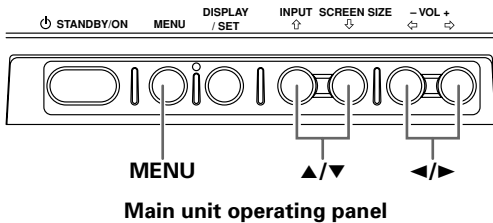
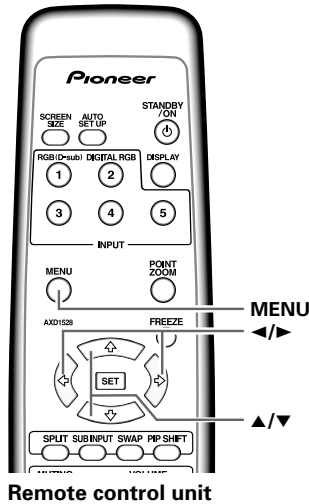

1 Press the MENU button to display the menu screen.

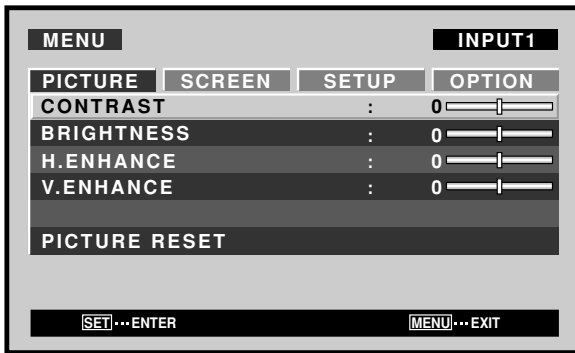

2 Use the  $\leftarrow/\rightarrow$  buttons to select [OPTION].

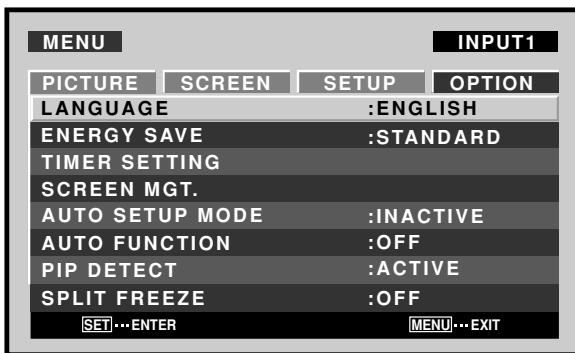

3 Use the  $\blacktriangle/\blacktriangledown$  buttons to select [SCREEN MGT.], then press the SET button.

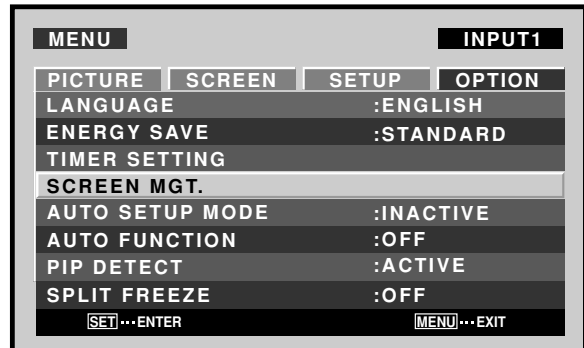

4 Use the  $\blacktriangle/\blacktriangledown$  buttons to select [SOFT FOCUS].

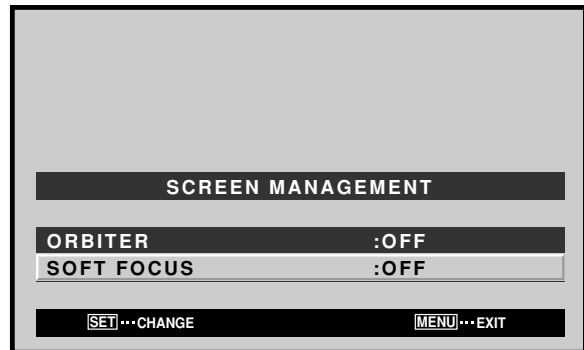

5 Press the  $\leftarrow/\rightarrow$  buttons to activate the setting.

The factory default setting is [OFF]. Each time the button is pressed, the setting alternates as follows:

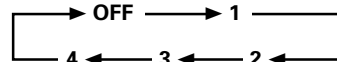

- OFF ..... The [SOFT FOCUS] setting is canceled.
- 1 to 4 ..... Settings for [SOFT FOCUS]. Softened increases in the order 1, 2, 3, 4.

6 When finished with the setting, press the MENU button to return to the normal screen image.

**Note**  
The [SOFT FOCUS] setting affects all input sources.

## Energy saving settings (ENERGY SAVE)

The power control function allows screen brightness to be suppressed as a means of lowering power consumption and reducing display deterioration.

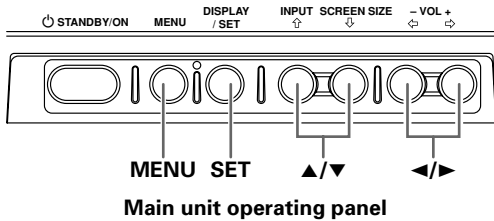
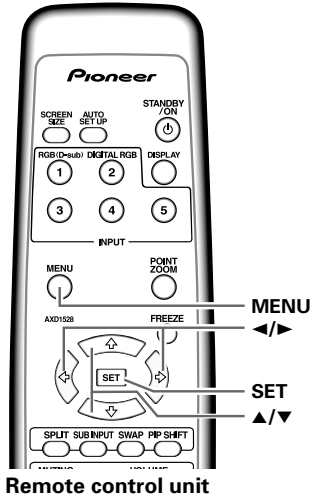

1 Press the MENU button to display the menu screen.

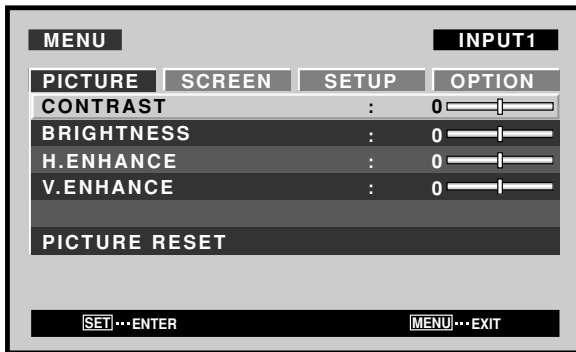

2 Use the ◀/▶ buttons to select [OPTION].

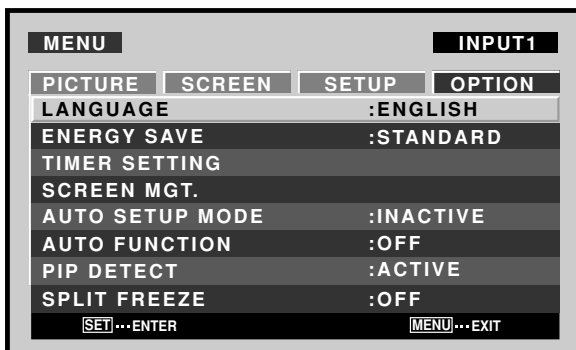

3 Use the ▲/▼ buttons to select [ENERGY SAVE].

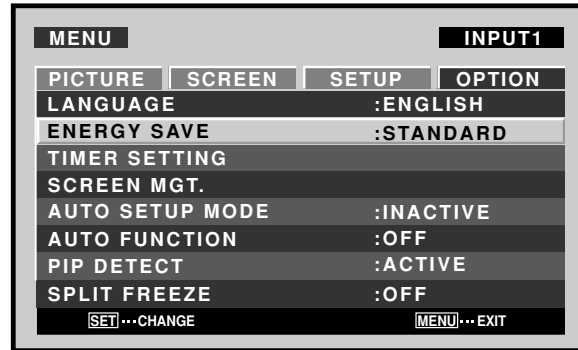

4 Press the SET button to select [ENERGY SAVE] setting.

The factory default setting is [STANDARD]. Each time the SET button is pressed, the setting changes as follows:



- STANDARD1 .... Normal image brightness
- STANDARD2 .... Brightness is controlled in accordance with input signal to produce easily viewed image. (PDP-507CMX only)
- AUTO ..... Brightness is set automatically in response to ambient lighting conditions so as to produce optimum image appearance. (PDP-507CMX only)
- MODE1 ..... Brightness is controlled in accordance with input signal, but power consumption is less than that used in [STANDARD] mode.
- MODE2 ..... Brightness is controlled in accordance with input signal, but power consumption is less than that used in [MODE1].
- MODE3 ..... Brightness is set at fixed level, regardless of input signal level. Effective at reducing screen aging due to burned lag images, etc.
- MUTE\* ..... Use to temporarily turn off the displayed image.

\* To restore the image

- Press either of the MENU, DISPLAY, SUB INPUT, SPLIT, SWAP, or PIP SHIFT buttons.
- Switches the input signal.
- Sets unit to standby mode.

5 When finished with the setting, press the MENU button to return to the normal screen image.

Note

The [ENERGY SAVE] setting affects all input sources.

## Automatic input switching (AUTO FUNCTION)

This display is equipped with an optional [AUTO FUNCTION] selector. When enabled, the selector automatically switches the display's input source to INPUT1 when an image signal is detected at the INPUT1 terminal.

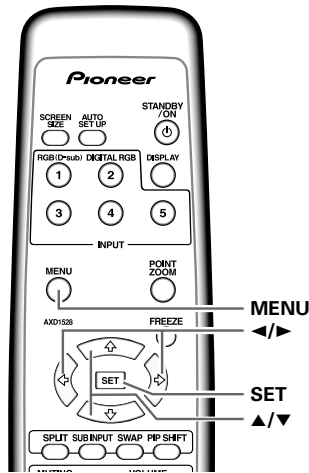

Remote control unit

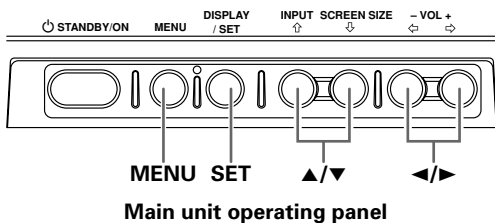

Main unit operating panel

1 Press the MENU button to display the menu screen.

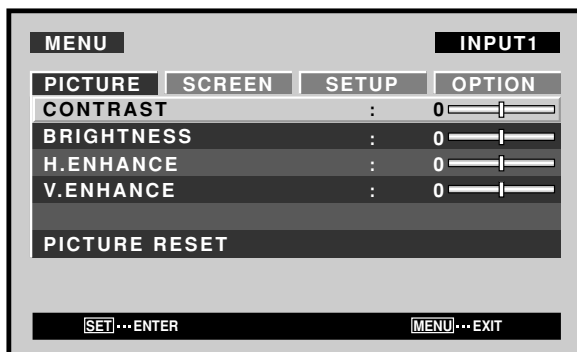

2 Use the ◀/▶ buttons to select [OPTION].

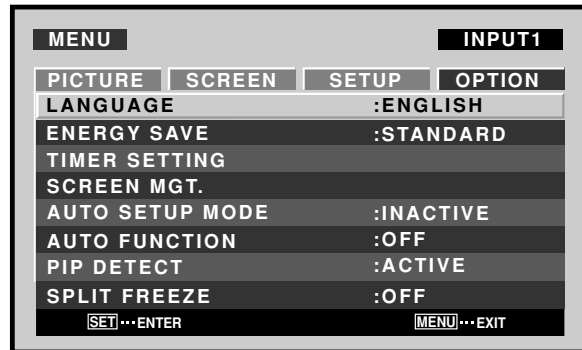

3 Use the ▲/▼ buttons to select [AUTO FUNCTION].

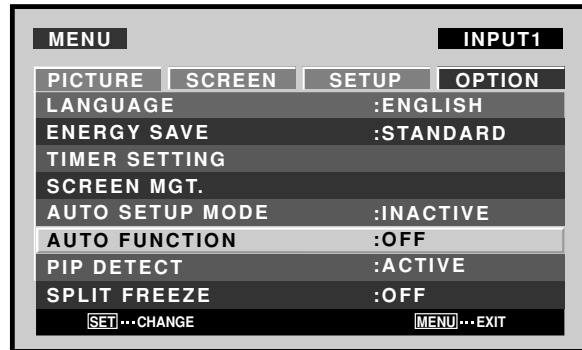

4 Press the SET button to select [INPUT1].

The factory default setting is [OFF]. Each time the SET button is pressed, the selector function switches alternately as shown:



- OFF ..... [AUTO FUNCTION] is disabled.
- INPUT1 ..... • When a signal is detected at INPUT1, the input source automatically switches to [INPUT1].
- After the [AUTO FUNCTION] mode has caused the input to switch, if the input signal is no longer detected, the input source reverts to the one selected before operation of the [AUTO FUNCTION] mode.
- If the input changes when the unit is in [AUTO FUNCTION] mode, pressing the INPUT button to select a different input will cause the [AUTO FUNCTION] mode to be temporarily disabled, but it can be enabled again by turning the power ON/OFF.

5 When finished with the setting, press the MENU button to return to the normal screen image.

### Notes

- The [AUTO FUNCTION] for [INPUT1] is supported only when a separate SYNC or composite SYNC analog RGB signal is input. (When a G ON SYNC or component video signal is input, [AUTO FUNCTION] is disabled.)
- The [AUTO FUNCTION] setting affects all input sources.

## Setting the PRESENT TIME

Sets the current time, day of the week and daylight savings time.

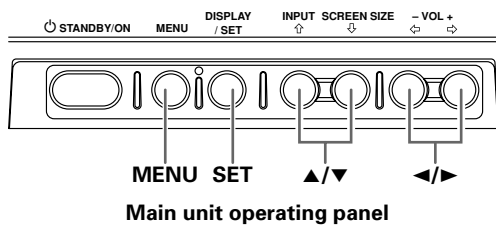
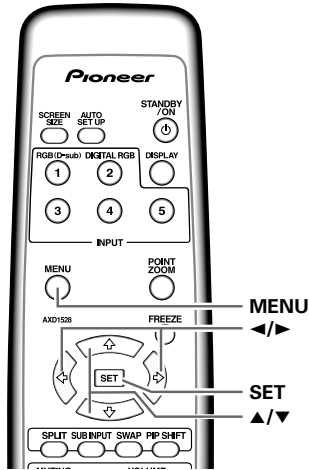

- 1 Press the MENU button to display the menu screen.

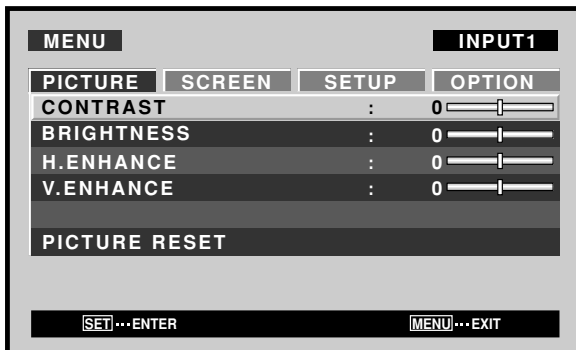

- 2 Use the  $\leftarrow/\rightarrow$  buttons to select [OPTION].

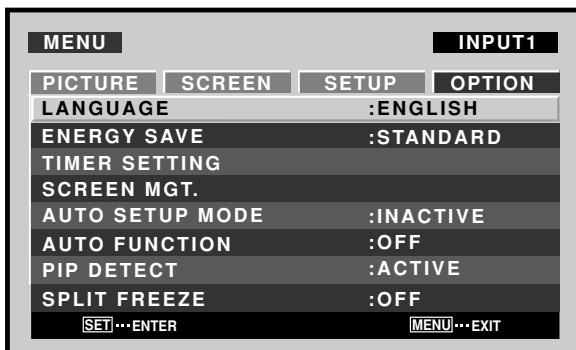

- 3 Use the  $\blacktriangle/\blacktriangledown$  buttons to select [TIMER SETTING], then press the SET button.

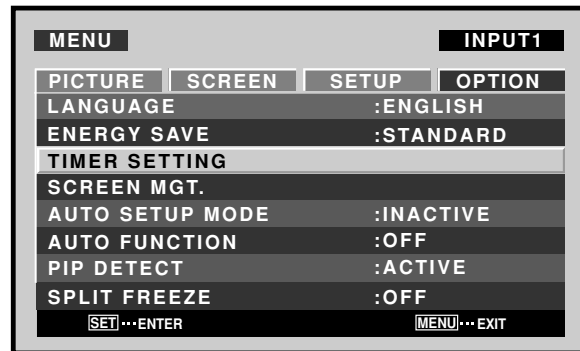

- 4 Use the  $\blacktriangle/\blacktriangledown$  buttons to select [PRESENT TIME], then press the SET button.

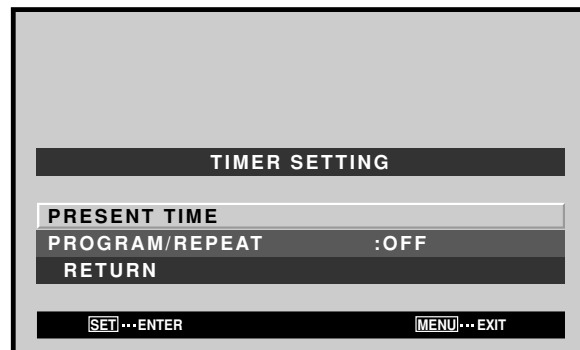

- 5 Use the  $\leftarrow/\rightarrow/\blacktriangle/\blacktriangledown$  buttons to set each menu item.

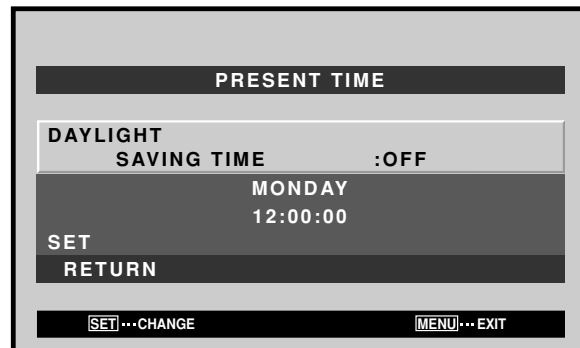

- DAYLIGHT SAVING TIME  
..... Use to set to daylight savings time.  
ON: Displays time as present time + 1 hour.  
OFF: Disables [DAYLIGHT SAVING TIME] mode.
- Week ..... Set current day of the week.
- Hour, Minute ..... Sets to current time.

- 6 When finished with the setting, use the  $\blacktriangle/\blacktriangledown$  buttons to select [RETURN], then press the SET button to return to the [TIMER SETTING] menu.

**Note**

The [TIMER SETTING] setting affects all input sources.

## Activating the timer

The timer can be used to operate a preset program.

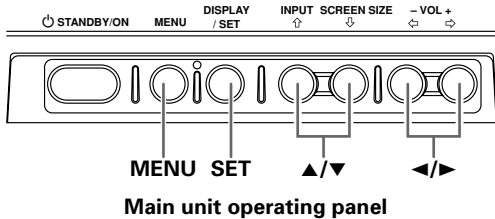
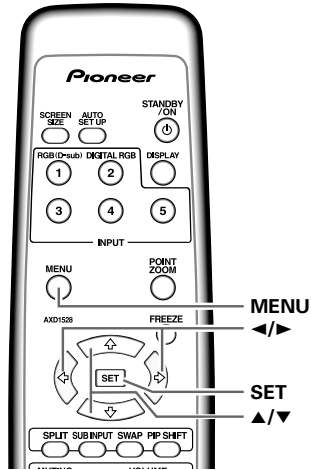

- 1 Press the MENU button to display the menu screen.

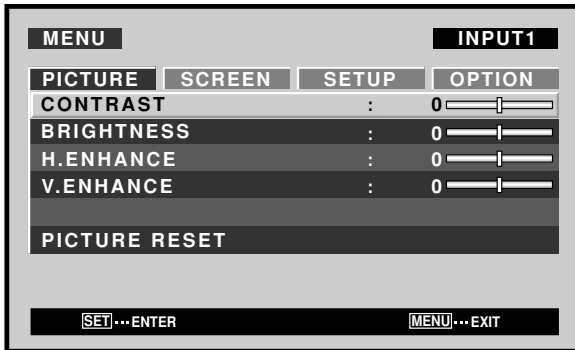

- 2 Use the ◀/▶ buttons to select [OPTION].

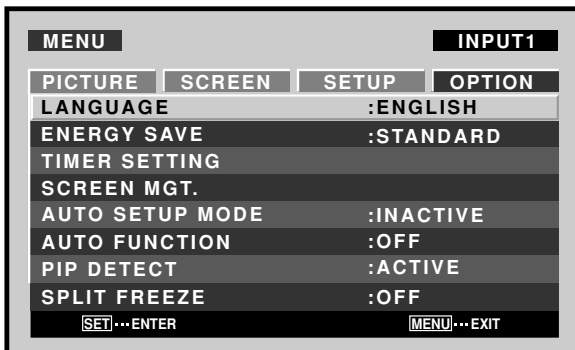

- 3 Use the ▲/▼ buttons to select [TIMER SETTING], then press the SET button.

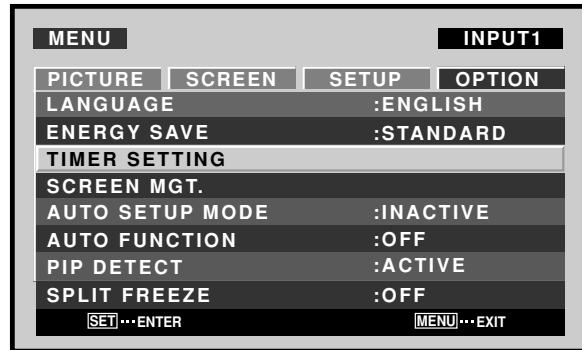

- 4 Use the ▲/▼ buttons to select [PROGRAM/REPEAT].

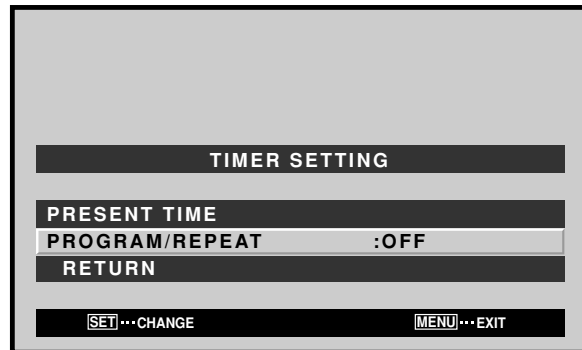

- 5 Press the ◀/▶ buttons to activate the setting. The factory default setting is [OFF]. Each time the button is pressed, the setting alternates as follows:

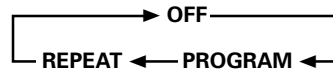

- 6 When finished with the setting, use the ▲/▼ buttons to select [RETURN], then press the SET button to return to the normal screen image.

### [PROGRAM] setting

- Every day, power turns on at 10:00. Input and function settings are the same as those set the last time the unit was turned OFF.
- At 20:00 (8 o'clock PM), the screen turns white.
- At 21:00 (9 o'clock PM), power turns OFF.

### [REPEAT] setting

- Screens for INPUT1 and INPUT2 are displayed alternately for ten minutes duration each.



## Setting the subscreen mode (PIP DETECT)

During picture-in-picture display, if no subscreen input signal is detected, the black borders of the subscreen are automatically turned off.

The subscreen mode function is disabled during side-by-side display.

- The lack of a subscreen input signal means there is no video signal or sync signal.

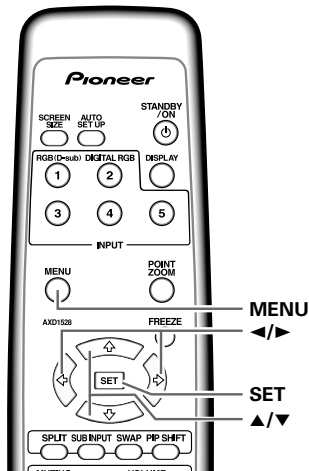

Remote control unit

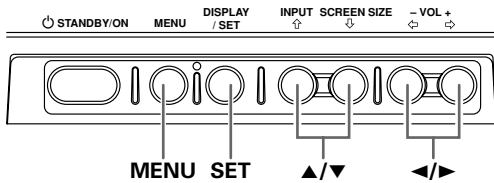

Main unit operating panel

- 1 Press the MENU button to display the menu screen.

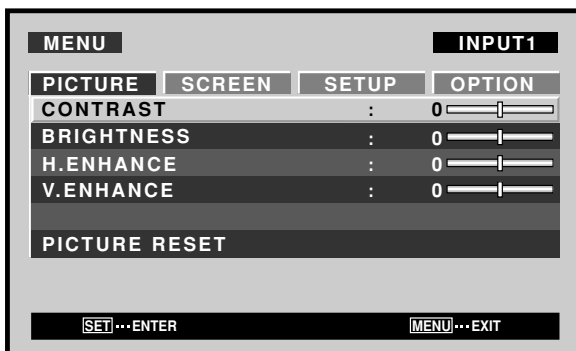

- 2 Use the ◀/▶ buttons to select [OPTION].

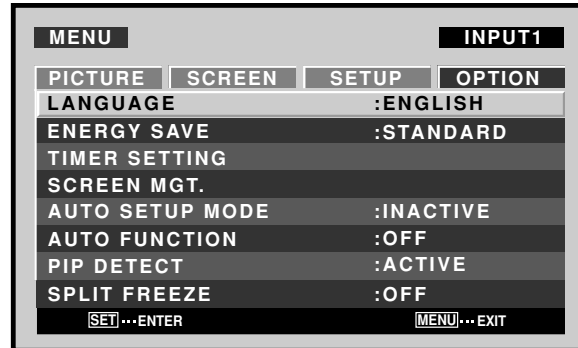

- 3 Use the ▲/▼ buttons to select [PIP DETECT].

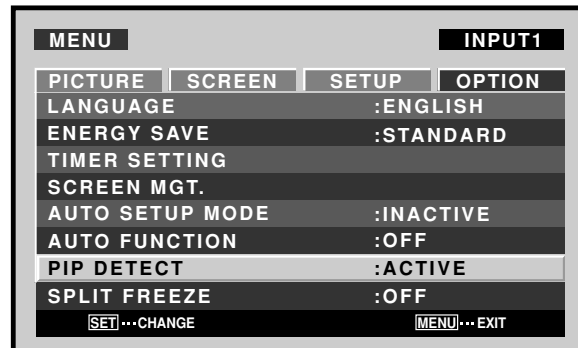

- 4 Press the SET button to activate the setting.

The factory default setting is [ACTIVE].

Each time the button is pressed, the setting alternates as follows:



- ACTIVE ..... When no subscreen input signal is detected during multiscreen display, the black border of the subscreen will disappear after 3 seconds.
- INACTIVE ..... Subscreens with no input will be left with the black border visible.

- 5 When finished with the setting, press the MENU button to return to the normal screen image.

**Note**

The [PIP DETECT] setting affects all input sources.

## Setting the memo screen (SPLIT FREEZE)

When set to any setting other than [OFF], the image displayed when the **FREEZE** button is pressed will be displayed in a subscreen as a freeze-frame image.

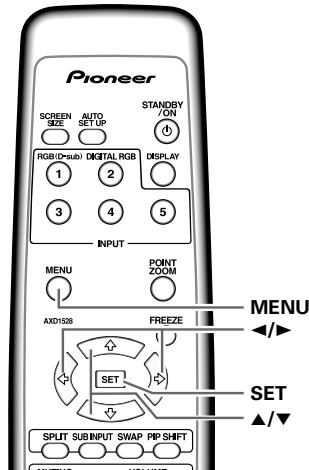

Remote control unit

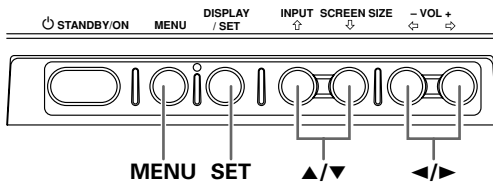

Main unit operating panel

**1 Press the MENU button to display the menu screen.**

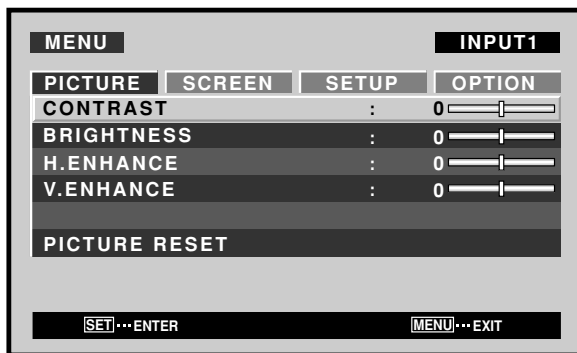

**2 Use the ◀/▶ buttons to select [OPTION].**

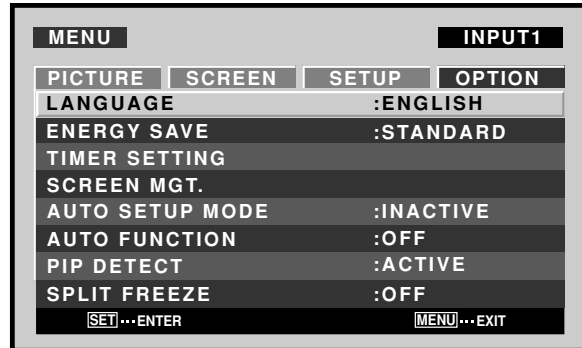

**3 Use the ▲/▼ buttons to select [SPLIT FREEZE].**

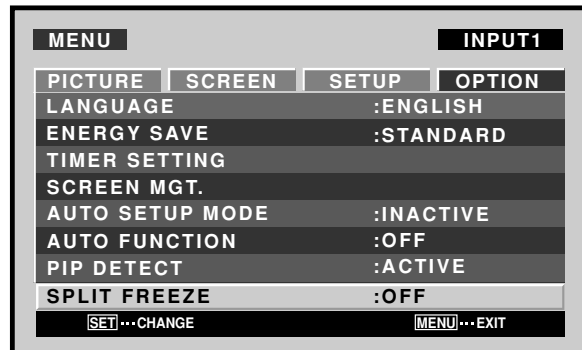

**4 Press the SET button to activate the setting.**

The factory default setting is [OFF].

Each time the button is pressed, the setting alternates as follows:



- OFF ..... The still picture displayed at the time the **FREEZE** button was pressed is displayed as a single fullscreen image.
- S BY S ..... When the **FREEZE** button is pressed, the freeze-frame image will be displayed in the side-by-side subscreen.
- PIP ..... When the **FREEZE** button is pressed, the freeze-frame image will be displayed in the picture-in-picture (left-bottom to left-top) subscreen.

**5 When finished with the setting, press the MENU button to return to the normal screen image.**

### Notes

This function is subject to the following conditions:

- It does not function during multi-screen display.
- It will be disabled if the **FREEZE** button is pressed again while the function is operating.
- It will be disabled if set to multi-screen display while the function is operating.
- The [SPLIT FREEZE] setting affects all input sources.

# Additional Information

## Cleaning

Regular cleaning will extend the life and performance of this unit. The recommended way to clean the display and related parts is described below.

Before cleaning, be sure to unplug the power cord from the power outlet.

### Cleaning the display panel body and remote control

Do not under any circumstances use solvents such as benzine or thinner for cleaner. Use of such liquids may cause deterioration or peeling of paint from the display or remote control unit.

Wipe the display and remote control gently with a soft cloth. In the case of excessive dirt buildup, dampen a soft cloth with a diluted neutral cleaning detergent and after wringing the cloth thoroughly, wipe the component and then dry it with a dry soft cloth.

### Cleaning the screen

After dusting, wipe the screen gently using the supplied cleaning cloth or another soft cloth (cotton, flannel, etc.). Do not use tissue or a rough cloth. As the surface of the screen is easily scratched, do not rub it or hit it with a hard object.

If you clean the surface of the screen with a wet cloth, water droplets on the surface may enter into the product, resulting in malfunction.

### Cleaning the vents

As a general rule, use a vacuum cleaner about once a month to clean the vents on the rear panel of the display of dust buildup (set the vacuum cleaner to its weakest setting when doing this).

Using the unit without cleaning it of dust will cause the internal temperature to increase, resulting in possible breakdown or fire.

#### PDP-507CMX

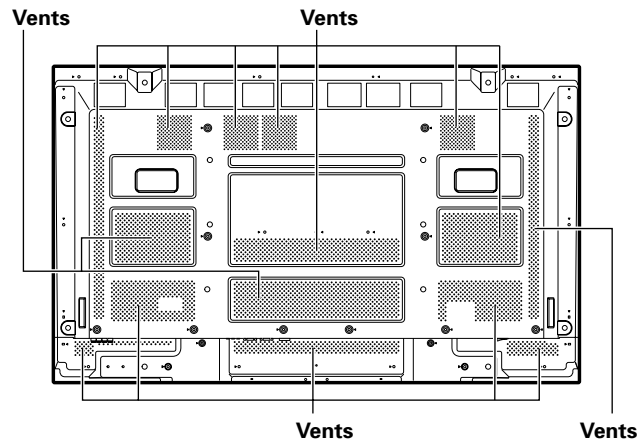

#### PDP-607CMX

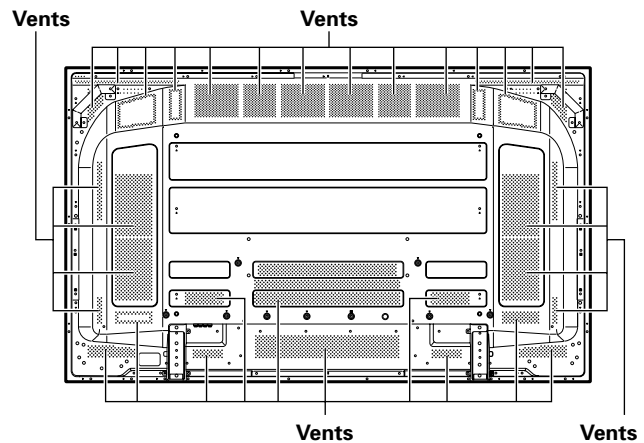

## Troubleshooting

What may at first seem to be an malfunction, may be remedied with a quick check.

Please check to see if a warning is displayed on the screen. If displayed, refer to the table below and check the mode. If there is no display check to see if the problem is listed on page 39. The problem may also be caused by something other than this unit so please also check the other components being used such as a video deck. If the problem can still not be solved please consult the dealer where this unit was purchased.

## About the self diagnosis mode

Messages appear on the bottom of this unit's screen to indicate operation or connection faults. After message confirmation, check the condition of the unit.

ERROR MESSAGE	REMEDY
CAUTION OUT OF RANGE or CAUTION UNSUPPORTED SIGNAL or SIGNAL NG	<ul style="list-style-type: none"> <li>● The current input signal is not supported by the unit. Check the Computer signal compatibility table on pages 42 to 44, and change the computer's output signal setting appropriately.</li> </ul>
WARNING THERMAL ALERT SHUT DOWN	<ul style="list-style-type: none"> <li>● Turn off main power (pages 9 and 10).</li> <li>● Is ambient temperature above 40 °C?</li> <li>● Remove any objects blocking the cooling vents on the Plasma Display.</li> </ul>
WARNING FAN FAILURE SHUT DOWN	<ul style="list-style-type: none"> <li>● Cooling fan has malfunctioned. Immediately turn off power, remove power plug from its outlet, and consult a Pioneer service center or your dealer.</li> </ul>
ERROR INVALID KEY ENTRY	<ul style="list-style-type: none"> <li>● An invalid operation has been attempted. Check input signals, connections and other settings.</li> </ul>
SHUT DOWN	<ul style="list-style-type: none"> <li>● Turn off main power, wait for 1 to 2 minutes, then try turning power on again. If problem persists, remove power plug from its outlet and consult a Pioneer service center or your dealer.</li> </ul>

## General problems

Problem	Possible Solution
<ul style="list-style-type: none"> <li>No power.</li> </ul>	<ul style="list-style-type: none"> <li>Is the power cord disconnected? (page 15)</li> <li>Has the MAIN POWER switch been switched on? (pages 9 and 10)</li> </ul>
<ul style="list-style-type: none"> <li>Unit cannot be operated.</li> </ul>	<ul style="list-style-type: none"> <li>External influences such as lightning, static electricity, etc., may cause improper operation. In this case, operate the unit after first turning the MAIN POWER off/on, or unplugging the power cord and re-plugging it in after 1 to 2 minutes.</li> </ul>
<ul style="list-style-type: none"> <li>Remote control does not operate.</li> </ul>	<ul style="list-style-type: none"> <li>Are batteries inserted with polarity (+, -) correctly aligned? (page 8)</li> <li>Are batteries worn out? (Replace with new batteries.)</li> <li>Is any object occluding the remote signal receiver? (page 8)</li> <li>Point the remote control unit toward the remote signal receiver when operating (page 8).</li> </ul>
<ul style="list-style-type: none"> <li>Picture is cut off.</li> </ul>	<ul style="list-style-type: none"> <li>Is the selected screen size correct? Switch to another screen size (page 21).</li> <li>Are [SCREEN] mode adjustments such as picture size made correctly? (pages 21 to 22 and 27 to 28)</li> <li>Is the POINT ZOOM function being used? (page 22)</li> </ul>
<ul style="list-style-type: none"> <li>Strange color, light color, or dark, or color misalignment.</li> </ul>	<ul style="list-style-type: none"> <li>Adjust the picture tone (page 25).</li> <li>Is the room too bright? The picture may look dark in a room that is too bright.</li> </ul>
<ul style="list-style-type: none"> <li>Power is suddenly turned off.</li> </ul>	<ul style="list-style-type: none"> <li>The unit's internal temperature has increased. (Air vents are blocked.) Remove any objects blocking vent or clean (page 37).</li> <li>Is the [POWER MGT.] function set to [ON]? (page 24)</li> </ul>
<ul style="list-style-type: none"> <li>No picture.</li> </ul>	<ul style="list-style-type: none"> <li>Is connection to other components correct? (pages 13 to 14)</li> <li>Has setup been done correctly after connection? (pages 17 to 18)</li> <li>Is the correct input selected? (page 19)</li> <li>Is a non-compatible signal being input? (pages 42 to 44)</li> <li>Is the [PICTURE] setting correct? (page 25)</li> </ul>

## Problems commonly mistaken as breakdown

Problem	Possible Solution
<ul style="list-style-type: none"> <li>The screen is displayed in a small size.</li> </ul>	<ul style="list-style-type: none"> <li>Is the correct screen size selected? (pages 21 to 22 and 27 to 28)</li> </ul>
<ul style="list-style-type: none"> <li>Letter breakup on screen.</li> </ul>	<ul style="list-style-type: none"> <li>Adjust using [SCREEN] mode on the menu screen (pages 27 to 28). If there is still no improvement, this unit may be limiting the displayable range. Check the Computer signal compatibility table (pages 42 to 44).</li> </ul>
<ul style="list-style-type: none"> <li>A sharp sound is sometimes heard from the cabinet.</li> </ul>	<ul style="list-style-type: none"> <li>Expansion/contraction caused by surrounding temperature change may result in sound being heard from the cabinet. This is not a malfunction.</li> </ul>
<ul style="list-style-type: none"> <li>Bright portions of image appear to be losing intensity.</li> </ul>	<ul style="list-style-type: none"> <li>When the video input signal's level is too high, the bright portions may appear to be losing their intensity. Increase the adjustment level of the contrast and check the picture (page 25).</li> </ul>
<ul style="list-style-type: none"> <li>Speckles or noise appears on screen.</li> </ul>	<ul style="list-style-type: none"> <li>May be caused by radio wave interference from appliances with motors such as hair dryers, electric vacuum cleaners, electric power drills, ignition systems of cars, motorcycles etc., switch devises such as thermostats etc., neon signs or electrical discharge from power lines etc.</li> </ul>
<ul style="list-style-type: none"> <li>Stripes appear on the screen.</li> </ul>	<ul style="list-style-type: none"> <li>May be caused by radio wave mingling from TV station, FM station, amateur radios, public radios (simplified radios) etc., or a nearby personal computer, TV, or video/audio component.</li> <li>A strong electromagnetic field may cause picture distortion and similar problems.</li> </ul>
<ul style="list-style-type: none"> <li>Sound is heard from inside the unit.</li> </ul>	<ul style="list-style-type: none"> <li>Normal sound of the cooling fan and internal sliding parts of the Plasma Display panel. Not a malfunction.</li> </ul>
<ul style="list-style-type: none"> <li>Fan speed changes.</li> </ul>	<ul style="list-style-type: none"> <li>Fan speed changes automatically in accordance with ambient conditions. Not a malfunction.</li> </ul>
<ul style="list-style-type: none"> <li>ON (green) indicator doesn't light.</li> </ul>	<ul style="list-style-type: none"> <li>The ON indicator may not light in some cases, depending on the settings performed by the installer. Consult with your installation technician.</li> </ul>

## Precautions regarding use

### Panel sticking and after-image lag

- Displaying the same images such as still images for a long time may cause after-image lagging.  
This may occur in the following two cases.

#### 1. After-image lagging due to remaining electrical load

When image patterns with very high peak luminance are displayed for more than 1 minute, after-image lagging may occur due to the remaining electric load. The after-images remaining on the screen will disappear when moving images are displayed. The time for the after-images to disappear depends on the luminance of the still images and the time they had been displayed.

#### 2. After-image (lag image) due to burning

Avoid displaying the same image on the Plasma Display continuously over a long period of time. If the same image is displayed continuously for several hours, or for shorter periods of time over several days, a permanent after-image may remain on the screen due to burning of the fluorescent materials. Such images may become less noticeable if moving images are later displayed, but they will not disappear completely.

The same kind of burning of a lag image may also be produced after extended multi-hour use, or recurrent daily use for shorter periods of a single [4:3] screen size, or [DOT BY DOT] image. Except in cases where violation of intellectual property rights may be involved (pages 21 and 22), it is recommended that lag-image burning be avoided by selecting a screen size that displays images over the entire screen (page 21).

- In addition, the [ORBITER] function (page 29) and [ENERGY SAVE] function (page 31) can also be used to reduce the chance of lag image formation.

### Note

**Special precautions must be employed when using the Plasma Display as a surveillance monitor or in other applications where a fixed image will be displayed for extended periods of time. Before using the monitor in such applications, consult your dealer for advice.**

**When using this unit as a monitor for a surveillance camera, it is recommended to set the [ENERGY SAVE] function to [MODE3] or [MODE2].**

### About the Plasma Display's protection function

The brightness of this display will deteriorate slightly when an image with little movement such as a photograph or computer image is continuously displayed. This is caused by the Plasma Display's protection function which detects images with slight movement and automatically adjusts brightness to protect the display, and is not a malfunction.

The screen-saver function begins operating when the display detects no or little screen movement for a period of about three minutes; the function is an automatic feature and cannot be turned OFF.

### Pixel failure

The Plasma Display screen is composed of a high numbers of tiny pixel elements constructed in a high-precision array, but on occasion one or more of the pixels may fail to light, or may light erratically. This is an inevitable by-product of the manufacturing process and not a malfunction.

### Concerning infrared light

In principle, the Plasma Display radiates infrared light. Depending on the environment in which the monitor is installed and used, infrared remote control units for other nearby appliances may fail to operate properly, or noise may be heard in wireless headphones. In such cases, move the affected appliance to a location where its infrared sensor is not affected.

### Electromagnetic interference

This unit is built in compliance with official standards for electromagnetic interference, but it nonetheless may produce a low level of radio noise. This noise may be noticeable if AM radios, computers, or video appliances are installed too close to the display. In such cases, remove the affected appliance to a location where it is not affected.

### Drive Noise

When power is turned on, some degree of drive noise may be heard; this is normal and not a malfunction.

### Plasma Display Temperature

When the display is used for long periods of time, some parts of the display may retain heat and the display may become hot to the touch; this is normal and not a malfunction.

### Additional cautions

- If the power is automatically turned off during operation of this unit, the following reasons may be the cause.
  - ① Is the [POWER MGT.] function set to [ON]? (page 24).
  - ② The surrounding temperature has risen above 40 °C.  
The display should be used within ambient temperature conditions below 40 °C.
  - ③ The internal temperature has risen abnormally due to blocked cooling vents, overheating of internal electronic parts, or other factors.

If the power is automatically turned off for a reason other than the above reasons, there could be a malfunction. In this case, unplug the power cord from the power outlet and request repair from your nearest sales outlet.
- The Plasma Display panel of this unit is very bright and viewing it a close distance will cause eye strain.  
We recommend that you view the screen from a suitable distance (3 m to 6 m).
- In order to protect the panel and internal circuitry, this display is provided with a cooling fan designed to turn on/off and change speed automatically in accordance with ambient temperature conditions (the fan sound will change in accordance with its speed). The display should be used within ambient temperature conditions below 40 °C.

## STANDBY/ON indicator

During operation of the [POWER MGT.] function, this indicator will flash green at intervals of about 1 second (page 24).

This indicator lights steadily (green) under normal operating conditions. However, depending on the settings performed by the installation technician, the green indicator may not light even when power is turned on (page 39).

If the green light displays a flashing pattern other than the above, an error message is indicated. Consult any onscreen messages (page 38) and check ambient conditions (temperature, etc.) and respond accordingly (page 39).

If the problem persists, disconnect the power plug and consult your dealer or a service center.

Other than this, if the power turns off by itself, or refuses to turn on, or if this indicator conditions flashing red, a malfunction may be indicated. Immediately disconnect the power plug and consult your dealer or a service center.

## Specifications

### General (PDP-507CMX)

Light emission panel ..... 50V type AC Plasma Panel  
 110.36 cm (W) x 62.09 cm (H) x 126.63 cm (diagonal)  
 Number of pixels ..... 1365 x 768  
 Power supply ..... AC 120 V, 60 Hz  
 Rated current ..... 3.1 A  
 Standby power consumption ..... 0.6 W  
 External dimensions  
 ..... 1222 mm (W) x 736 mm (H) x 99 mm  
 (D: Not including handles)  
 48-1/8 in. (W) x 28-31/32 in. (H) x 3-29/32 in.  
 (D: Not including handles)  
 Weight ..... 35.5 kg (78.3 lbs.)  
 Operating temperature range ..... 0 °C to 40 °C

### General (PDP-607CMX)

Light emission panel ..... 60V type AC Plasma Panel  
 131.86 cm (W) x 74.19 cm (H) x 151.3 cm (diagonal)  
 Number of pixels ..... 1365 x 768  
 Power supply ..... AC 100 V to 120 V, 50 Hz/60 Hz  
 Rated current ..... 5.8 A to 4.8 A  
 Standby power consumption ..... 0.8 W  
 External dimensions  
 ..... 1470 mm (W) x 880 mm (H) x 122 mm (D)  
 57-7/8 in. (W) x 34-21/32 in. (H) x 4-26/32 in. (D)  
 Weight ..... 61.5 kg (135.3 lbs.)  
 Operating temperature range ..... 0 °C to 40 °C

## Input/output

### Video

#### INPUT1

Input

Mini D-sub 15 pin (socket connector)  
 RGB signal (G ON SYNC compatible)  
 RGB ... 0.7 Vp-p/75 Ω/no sync.  
 HD/VS, VD ... TTL level  
 /positive and negative polarity  
 /2.2 kΩ  
 G ON SYNC  
 ... 1 Vp-p/75 Ω/negative sync.  
 \*Compatible with Microsoft "Plug & Play"  
 (VESA DDC 1/2B)

Output

Mini D-sub 15 pin (socket connector)  
 75 Ω/with buffer

#### INPUT2

Input

DVI-D 24-pin connector  
 Digital RGB signal (DVI compliant TMDS  
 signal)  
 \*Compatible with Microsoft "Plug & Play"  
 (VESA DDC 2B)

### Audio

Input

AUDIO INPUT (for INPUT1)  
 Stereo mini jack  
 L/R ... 500 mVrms/more than 10 kΩ

AUDIO INPUT (for INPUT2)  
 Stereo mini jack  
 L/R ... 500 mVrms/more than 10 kΩ

Output

AUDIO OUTPUT  
 Stereo mini jack  
 L/R ... 500 mVrms (max)/less than 5 kΩ

SPEAKER  
 L/R ... 6 Ω to 16 Ω/9 W +9 W (at 6 Ω)

### Control

RS-232C ... D-sub 9 pin (pin connector)  
 COMBINATION IN/OUT  
 ... Mini DIN 6 pin (x2)

### Accessories

Power cord (2 m/6.6 feet) ..... 1  
 Remote control unit ..... 1  
 AA (R6) batteries ..... 2  
 Cleaning cloth (for screen) ..... 1  
 Speed clamps ..... 3  
 Bead bands ..... 3  
 Ferrite cores (for audio cables) ..... 3  
 Operating Instructions ..... 1  
 Warranty ..... 1

- Due to improvements, specifications and design are subject to change without notice.

## Appendix 1: Computer signal compatibility table

### Appendix 1 -1/2 (INPUT 1)

◻ : Not available.

Resolution (Dot x Line)	Refresh rate		Screen size (Dot x line)			Remarks
	Vertical	Horizontal	DOT BY DOT	4:3	FULL	
640x400	70.1 Hz	31.5 kHz	○ 640x480	◻	○ 1365x768	NEC PC-9800
720x400	70.1 Hz	31.5 kHz	○ 720x400	◻	○ 1365x768	NEC PC-9800
	85.1 Hz	37.9 kHz	↑	◻	↑	
640x480	59.9 Hz	31.5 kHz	○ 640x480	○ 1024x768	○ 1365x768	
	66.7 Hz	35.0 kHz	↑	↑	↑	Apple Macintosh 13"
	72.8 Hz	37.9 kHz	↑	↑	↑	
	75 Hz	37.5 kHz	↑	↑	↑	
	85 Hz	43.3 kHz	↑	↑	↑	
	100.4 Hz	51.1 kHz	↑	↑	↑	I/O DATA
	120.4 Hz	61.3 kHz	↑	↑	↑	I/O DATA
848x480	60 Hz	31.0 kHz	○ 848x480	◻	○ 1365x768	
852x480	60 Hz	31.7 kHz	○ 852x480	◻	○ 1365x768	I/O DATA
800x600	56.3 Hz	35.2 kHz	○ 800x600	○ 1024x768	○ 1365x768	
	60.3 Hz	37.9 kHz	↑	↑	↑	
	72.2 Hz	48.1 kHz	↑	↑	↑	
	75 Hz	46.9 kHz	↑	↑	↑	
	85.1 Hz	53.7 kHz	↑	↑	↑	
	99.8 Hz	63.0 kHz	↑	↑	↑	I/O DATA
	120 Hz	75.7 kHz	↑	↑	↑	I/O DATA
832x624	74.6 Hz	49.7 kHz	○ 832x624	○ 1024x768	○ 1365x768	Apple Macintosh 16"
1024x768	60 Hz	48.4 kHz	◎ 1024x768	◻	○ 1365x768	
	60 Hz	49.7 kHz	↑	◻	↑	Work station (SGI)
	70.1 Hz	56.5 kHz	↑	◻	↑	
	75 Hz (74.9 Hz)	60.0 kHz (60.2 kHz)	↑	◻	↑	( ) indicates Apple Macintosh 19"
	85 Hz	68.7 kHz	↑	◻	↑	
	100.6 Hz	80.5 kHz	↑	◻	↑	I/O DATA
	119.4 Hz	95.5 kHz	↑	◻	↑	
1280x768	56.2 Hz	45.1 kHz	○ 1280x768	◻	△ 1365x768	
	59.8 Hz	48 kHz	↑	◻	↑	
	69.8 Hz	56 kHz	↑	◻	↑	
1360x768	60 Hz	47.7 kHz	○ 1360x768	◻	△ 1365x768	I/O DATA
1376x768	59.9 Hz	48.3 kHz	◻	◻	△ 1365x768	I/O DATA
1280x800	59.8 Hz	49.7 kHz	◻	◻	△ 1365x768	CVT
1280x854	60 Hz	53.1 kHz	◻	◻	△ 1365x768	PC
1152x864	60 Hz	53.7 kHz	◻	△ 1024x768	△ 1365x768	
	72 Hz	64.9 kHz	◻	↑	↑	
	75 Hz	67.5 kHz	◻	↑	↑	
1152x870	75.1 Hz	68.7 kHz	◻	△ 1024x768	△ 1365x768	Apple Macintosh 21"
1152x900	66 Hz	61.8 kHz	◻	△ 1024x768	△ 1365x768	Sun Microsystems LO
	76 Hz	71.7 kHz	◻	↑	↑	Sun Microsystems HI



Resolution (Dot x Line)	Refresh rate		Screen size (Dot x line)			Remarks
	Vertical	Horizontal	DOT BY DOT	4:3	FULL	
1440x900	59.9 Hz	55.9 kHz			△ 1365x768	Apple Macintosh 17"
1280x960	60 Hz	60.0 kHz		△ 1024x768	△ 1365x768	
	85 Hz	85.9 kHz		↑	↑	
1280x1024	60 Hz	64.0 kHz		△ 960x768	△ 1365x768	Work station (SGI)
	60 Hz	64.6 kHz		↑	↑	Work station (EWS4800)
	71.2 Hz	75.1 kHz		↑	↑	Work station (EWS4800)
	72 Hz	78.1 kHz		↑	↑	Work station (HP)
	75 Hz	80.0 kHz		↑	↑	
	76.1 Hz	81.1 kHz		↑	↑	Work station (SUN)
	85 Hz	91.1 kHz		↑	↑	
	100.1 Hz	108.5 kHz		↑	↑	I/O DATA
1400x1050	60 Hz	65.3 kHz		△ 1024x768	△ 1365x768	
	75 Hz	82.3 kHz		↑	↑	
	85 Hz	93.9 kHz		↑	↑	
1680x1050	60 Hz	65.3 kHz			△ 1365x768	
1600x1200	60 Hz	75.0 kHz		△ 1024x768	△ 1365x768	
	65 Hz	81.3 kHz		↑	↑	
	70 Hz	87.5 kHz		↑	↑	
	75 Hz	93.8 kHz		↑	↑	
	85 Hz	106.3 kHz		↑	↑	
1920x1200	59.9 Hz	74.6 kHz			△ 1365x768	CVT
1920x1200RB	60 Hz	74.0 kHz			△ 1365x768	CVT

◎ : Optimal picture. Adjustment of picture position, refresh rate, phase etc., may be necessary.

○ : Picture will be enlarged but some fine detail will be hard to see.

△ : Simple reproduction. Fine detail will not be reproduced.

## Appendix 1 -2/2 (INPUT2)

■ : Not available.

Resolution (Dot x Line)	Refresh rate		Screen size (Dot x line)			Remarks
	Vertical	Horizontal	DOT BY DOT	4:3	FULL	
640x480	59.9 Hz	31.5 kHz	○ 640x480	○ 1024x768	○ 1365x768	
	72.8 Hz	37.9 kHz	↑	↑	↑	
	75 Hz	37.5 kHz	↑	↑	↑	
	85 Hz	43.3 kHz	↑	↑	↑	
	100.4 Hz	51.1 kHz	↑	↑	↑	
	120.4 Hz	61.3 kHz	↑	↑	↑	
720x400	70.1 Hz	31.5 kHz	○ 720x400		○ 1365x768	NEC PC-9800
	85.1 Hz	37.9 kHz	↑		↑	
848x480	60 Hz	31.0 kHz	○ 848x480		○ 1365x768	
852x480	60 Hz	31.7 kHz	○ 852x480		○ 1365x768	
800x600	56.3 Hz	35.2 kHz	○ 800x600	○ 1024x768	○ 1365x768	
	60.3 Hz	37.9 kHz	↑	↑	↑	
	72.2 Hz	48.1 kHz	↑	↑	↑	
	75 Hz	46.9 kHz	↑	↑	↑	
	85.1 Hz	53.7 kHz	↑	↑	↑	
	99.8 Hz	63.0 kHz	↑	↑	↑	
	120 Hz	75.7 kHz	↑	↑	↑	

## Additional Information

: Not available.

Resolution (Dot x Line)	Refresh rate		Screen size (Dot x line)			Remarks
	Vertical	Horizontal	DOT BY DOT	4:3	FULL	
1024x768	60 Hz	48.4 kHz	◎ 1024x768		○ 1365x768	
	60 Hz	49.7 kHz	↑		↑	Work station (SGI)
	70.1 Hz	56.5 kHz	↑		↑	
	75 Hz	60.0 kHz	↑		↑	
	85 Hz	68.7 kHz	↑		↑	
1280x768	100.6 Hz	80.5 kHz	↑		↑	
	56.2 Hz	45.1 kHz	○ 1280x768		△ 1365x768	
	59.8 Hz	48 kHz	↑		↑	
1280x800	69.8 Hz	56 kHz	↑		↑	
	59.8 Hz	49.7 kHz			△ 1365x768	
1280x854	60 Hz	53.1 kHz			△ 1365x768	
1360x768	60 Hz	47.7 kHz	○ 1360x768		△ 1365x768	I/O DATA
1376x768	59.9 Hz	48.3 kHz			△ 1365x768	I/O DATA
1152x864	60 Hz	53.7 kHz		△ 1024x768	△ 1365x768	
	72 Hz	64.9 kHz		↑	↑	
	75 Hz	67.5 kHz		↑	↑	
1152x900	66 Hz	61.8 kHz		△ 1024x768	△ 1365x768	Work station (SUN)
	76 Hz	71.7 kHz		↑	↑	Work station (SUN)
1440x900	59.9 Hz	55.9 kHz			△ 1365x768	Apple Macintosh17"
1280x960	60 Hz	60.0 kHz		△ 1024x768	△ 1365x768	
	85 Hz	85.9 kHz		↑	↑	
1280x1024	60 Hz	64.0 kHz		△ 960x768	△ 1365x768	Work station (SGI)
	60 Hz	64.6 kHz		↑	↑	Work station (EWS4800)
	71.2 Hz	75.1 kHz		↑	↑	Work station (EWS4800)
	72 Hz	78.1 kHz		↑	↑	Work station (HP)
	76.1 Hz	81.1 kHz		↑	↑	Work station (SUN)
	75 Hz	80.0 kHz		↑	↑	
	85 Hz	91.1 kHz		↑	↑	
1400x1050	60 Hz	65.3 kHz		△ 1024x768	△ 1365x768	
1680x1050	60 Hz	65.3 kHz			△ 1365x768	
1920x1080	50 Hz	56.2 kHz			△ 1365x768	
	60 Hz	57.5 kHz			↑	
1600x1200	60 Hz	75.0 kHz		△ 1024x768	△ 1365x768	
1920x1200RB	60 Hz	74.0 kHz			△ 1365x768	CVT

### Note

In rare cases, a normal picture may not be obtained when switching between compatible signal formats on the output device (PC, etc.).  
Should this happen, turn off the power and then turn it back on again.

- ◎ : Optimal picture. Adjustment of picture position, refresh rate, phase etc., may be necessary.
- : Picture will be enlarged but some fine detail will be hard to see.
- △ : Simple reproduction. Fine detail will not be reproduced.

## Appendix 2: INPUT1/2 pin assignments

### Appendix 2-1/2:

INPUT1 (Mini D-sub 15 pin female connector) pin allocation.

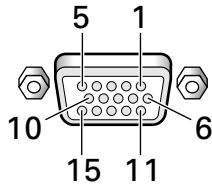

Pin No.	Input	Output
1	R	←
2	G	←
3	B	←
4	NC (No connection)	←
5	GND	←
6	GND	←
7	GND	←
8	GND	←
9	DDC + 5V	NC (No connection)
10	GND	←
11	NC (No connection)	←
12	DDC SDA	NC (No connection)
13	HD or H/V SYNC	←
14	VD	←
15	DDC SCL	NC (No connection)

### Appendix 2-2/2:

INPUT2 (DVI female connector) pin allocation.

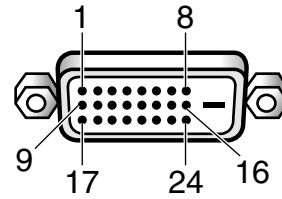

Pin No.	Signal Assignment
1	T.M.D.S. Data2-
2	T.M.D.S. Data2+
3	T.M.D.S. Data2/4 Shield
4	NC (No connection)
5	NC (No connection)
6	DDC Clock
7	DDC Data
8	NC (No connection)
9	T.M.D.S. Data1-
10	T.M.D.S. Data1+
11	T.M.D.S. Data1/3 Shield
12	NC (No connection)
13	NC (No connection)
14	+5V Power
15	GND
16	Hot Plug Detect
17	T.M.D.S. Data0 -
18	T.M.D.S. Data0 +
19	T.M.D.S. Data0/5 Shield
20	NC (No connection)
21	NC (No connection)
22	T.M.D.S. Clock Shield
23	T.M.D.S. Clock+
24	T.M.D.S. Clock-

## Explanation of terms

### Aspect ratio

The TV screen's width to height ratio is referred to as its aspect ratio. The aspect ratio on standard TVs is 4:3 and on wide TVs or High Definition TVs it is 16:9.

### G ON SYNC

This indicates a video signal in the form of a synchronization signal added to the G (GREEN) signal of the R.G.B signal.

### VGA

General term for "Video Graphics Array".  
Generally this indicates a 640 dot x 480 line resolution.

### WVGA

General term for "Wide Video Graphics Array".  
Generally this indicates a 848 dot x 480 line resolution.

### XGA

General term for "eXtended Graphics Array".  
Generally this indicates a 1024 dot x 768 line resolution.

### WXGA

General term for "Wide eXtended Graphics Array".  
Generally this indicates a 1280 dot x 768 line resolution.

### SXGA

General term for "Super eXtended Graphics Array".  
Generally this indicates a 1280 dot x 1024 line resolution.

### SXGA+

General term for "Super eXtended Graphics Array plus".  
Generally this indicates a 1400 dot x 1050 line resolution.

### DVI

General term for "Digital Visual Interface". An interface standard proposed by the Digital Display Working Group (DDWG) for digital displays.

*Apple and Macintosh are registered trademarks of Apple Computer, Inc.*  
*Microsoft is a registered trademark of Microsoft Corporation.*  
*NEC and PC-9800 are trademarks of NEC Corporation.*  
*VESA and DDC are registered trademarks of Video Electronics Standards Association.*  
*Power Management and Sun Microsystems are registered trademarks of Sun Microsystems, Inc.*  
*VGA and XGA are registered trademarks of International Business Machines Co., Inc.*

Published by Pioneer Corporation.  
Copyright © 2006 Pioneer Corporation.  
All rights reserved.

## Mode d'emploi

Nous vous remercions vivement d'avoir fait l'acquisition de ce produit PIONEER.

Avant d'utiliser votre écran à plasma, veuillez lire attentivement les "Précautions de Sécurité" ainsi que la présente "Mode d'emploi" de manière à utiliser l'écran à plasma correctement.

Conservez ce manuel dans un endroit sûr. Il vous sera sûrement utile dans les mois ou les années qui suivent.

### **Remarques sur l'installation:**

Ce produit est vendu en assumant qu'il sera installé par un personnel suffisamment expérimenté et qualifié. Faites toujours réaliser le montage et l'installation par un spécialiste ou par votre revendeur.

PIONEER ne peut être tenu responsable pour tout dommage causé par une erreur d'installation ou de montage, une mauvaise utilisation ou un désastre naturel.

### **Remarque pour le revendeur:**

Après l'installation, assurez-vous de remettre ce mode d'emploi à l'utilisateur et de lui expliquer comment utiliser ce produit.

# Précautions de Sécurité

## IMPORTANT



Ce symbole de l'éclair, placé dans un triangle équilatéral, a pour but d'attirer l'attention de l'utilisateur sur la présence, à l'intérieur du coffret de l'appareil, de "tensions dangereuses" non isolées d'une grandeur suffisante pour représenter un risque d'électrocution pour les êtres humains.

## ATTENTION

**DANGER D'ÉLECTROCUTION  
NE PAS OUVRIR**

### ATTENTION:

POUR ÉVITER TOUT RISQUE D'ÉLECTROCUTION, NE PAS ENLEVER LE COUVERCLE (NI LE PANNEAU ARRIÈRE). AUCUNE PIÈCE RÉPARABLE PAR L'UTILISATEUR NE SE TROUVE À L'INTÉRIEUR. CONFIER TOUT ENTRETIEN À UN PERSONNEL QUALIFIÉ UNIQUEMENT.



Ce point d'exclamation, placé dans un triangle équilatéral, a pour but d'attirer l'attention de l'utilisateur sur la présence, dans les documents qui accompagnent l'appareil, d'explications importantes du point de vue de l'exploitation ou de l'entretien.

D3-4-2-1-1\_Fr

### AVERTISSEMENT

Cet appareil n'est pas étanche. Pour éviter les risques d'incendie et de décharge électrique, ne placez près de lui un récipient rempli d'eau, tel qu'un vase ou un pot de fleurs, et ne l'exposez pas à des gouttes d'eau, des éclaboussures, de la pluie ou de l'humidité.

D3-4-2-1-3\_A\_Fr

**Les symboles suivants figurent dans ce manuel et sur les étiquettes collées sur le produit. Ils avertissent les utilisateurs et les techniciens qui travaillent sur cet appareil des conditions potentiellement dangereuses.**

### REMARQUE IMPORTANTE

Le numéro de modèle et le numéro de série de ce Téléviseur de projection figurent sur le panneau arrière.

Veuillez noter le numéro de série sur la carte de garantie ci-jointe et gardez-la dans un lieu sûr pour la consulter ultérieurement.

**AVERTISSEMENT: EN POSITIONNANT L'ÉQUIPEMENT, S'ASSURER QUE LA FICHE ET LA PRISE DE RACCORDEMENT DE L'ALIMENTATION SONT FACILEMENT ACCESSIBLES.**

### AVERTISSEMENT

**Ce symbole fait référence à un risque ou à une pratique dangereuse qui peut provoquer une blessure grave ou la mort.**

### ATTENTION

**Ce symbole fait référence à un risque ou à une pratique dangereuse qui peut provoquer une blessure ou des dégâts matériels.**

Cet appareil a été testé et trouvé conforme avec les limites des appareils numériques de classe B, conformément à l'article 15 du règlement FCC. Ces limites sont conçues pour offrir une protection raisonnable contre les interférences nuisibles dans une installation résidentielle. Cet appareil génère, utilise et peut émettre de l'énergie radiofréquence et, s'il n'est pas installé et utilisé selon les instructions, peut causer des interférences nuisibles aux communications radio. Cependant, il n'y a aucune garantie que de telles interférences ne se produisent pas pour une installation particulière. Si cet appareil causait des interférences nuisibles à la réception radio ou télévisée, ce qui peut être déterminé en mettant l'appareil hors et sous tension, vous être encouragé à essayer de corriger ces interférences à l'aide de l'une ou plusieurs mesures suivantes:

- Réorientez ou déplacez l'antenne réceptrice.
- Augmentez l'espace entre l'appareil et le récepteur.
- Connectez l'appareil sur une prise secteur appartenant à un circuit différent de celui sur lequel le récepteur est connecté.
- Consultez votre revendeur ou un technicien radio/télévision expérimenté.

### **Avis à l'Utilisateur**

Les altérations ou les modifications effectués sans autorisation appropriée peuvent invalider les droits de l'utilisateur à faire fonctionner l'appareil.

**ATTENTION:** Ce produit satisfait aux règlements FCC quand des câbles et des connecteurs blindés sont utilisés pour connecter cet appareil avec les autres appareils. Pour éviter les interférences électromagnétiques avec les appareils électriques tels que des radios ou des téléviseurs, utilisez des câbles et des connecteurs blindés pour la connexion.

Cet appareil numérique de la classe B est conforme à la norme NMB-003 du Canada.

**ATTENTION:** Il y a danger d'explosion s'il y a remplacement incorrect de la batterie.  
Remplacer uniquement avec une batterie du même type ou d'un type équivalent recommandé par le constructeur.  
Mettre au rebut les batteries usagées conformément aux instructions du fabricant.

## Précautions de Sécurité

Français

Si ce produit doit être réparé au Canada, veuillez vous adresser à un distributeur autorisé Pioneer du Canada pour obtenir le nom du Centre de Service Autorisé Pioneer le plus près de chez-vous. Vous pouvez aussi contacter le Service à la clientèle de Pioneer:

Pioneer Électroniques du Canada, Inc.  
Service à la clientèle  
300, Allstate Parkway, Markham, Ontario L3R OP2  
(905)479-4411  
1(877)283-5901

Pour obtenir des renseignements sur la garantie, veuillez vous reporter au feuillet sur la garantie restreinte qui accompagne le produit.

S021\_EF

Précautions de Sécurité



# Table des matières

<b>Précautions de Sécurité</b> .....	<b>i</b>	<b>Autres démarches</b> .....	<b>29</b>
<b>Particularités</b> .....	<b>2</b>	Réglage de l'orbiteur (ORBITER) .....	29
<b>Avant de commencer</b> .....	<b>3</b>	Réglage du FOCUS LEGER .....	30
Comment utiliser ce mode d'emploi .....	3	Réglages d'économie d'énergie (ÉCON.ÉNERGIE) .....	31
Vérification des accessoires fournis .....	5	Commutation d'entrée automatique (MODE AUTO) .....	32
<b>Les différents organes et leurs rôles</b> .....	<b>6</b>	Réglage de l'heure actuelle (HORLOGE) .....	33
Appareil .....	6	Activation de la mimuterie .....	34
Télécommande .....	7	Réglage du mode de sous-écran ( DÉTECTION PIP) .....	35
Panneau de raccordement (PDP-507CMX) .....	9	Réglage de l'écran de mémo (GEL MULTI IMAGE) .....	36
Panneau de raccordement (PDP-607CMX) .....	10	<b>Informations complémentaires</b> .....	<b>37</b>
<b>Installation et raccordements</b> .....	<b>11</b>	Nettoyage .....	37
Installation de l'écran à plasma .....	11	Guide de dépannage .....	38
Raccordement à un ordinateur personnel .....	13	Précautions relatives à l'utilisation .....	40
Raccordements audio .....	14	Témoin STANDBY/ON (veille/marche) .....	40
Raccordement du cordon d'alimentation .....	15	Caractéristiques techniques .....	41
Comment faire cheminer les câbles .....	16	Supplément 1 : Tableau des compatibilités de signal d'ordinateur .....	42
<b>Paramétrages du système</b> .....	<b>17</b>	Supplément 2 : Agencement des broches d'entrée 1/2 (INPUT1/2) .....	45
Réglage de la langue d'affichage sur écran ....	17	Glossaire .....	46
Paramétrages après raccordement .....	18		
<b>Fonctionnement</b> .....	<b>19</b>		
Choix de la source d'entrée .....	19		
Réglage du volume sonore .....	20		
Coupure des sons .....	20		
Vérification de l'état actuel .....	20		
Changement de la taille de l'écran .....	21		
Agrandissement partiel de l'image (POINT ZOOM) .....	22		
Affichage multi-écran .....	23		
Mise hors tension automatique (GESTION D'ALIM.) .....	24		
<b>Réglages de l'IMAGE et de l'ÉCRAN</b> ...	<b>25</b>		
Réglage de l'IMAGE .....	25		
Réglage de la POSITION de l'écran, de l'HORLOGE et de la PHASE <Réglage automatique> .....	26		
Réglage de la POSITION de l'écran, de l'HORLOGE et de la PHASE <Réglage manuel> .....	27		

# Particularités

## ● Découvrez le large panneau à plasma de conception nouvelle

Produisant des images plus claires et nettes dont le contraste est élevé, le nouvel écran à plasma large et de haute précision (1365x768 / 16:9) surpasse les écrans antérieurs à haute luminosité.

## ● Interface à connecteur d'extension ES, rehaussant le potentiel

L'écran est muni d'une interface à connecteur d'extension ES incorporé, permettant l'insertion de cartes pour le branchement de périphériques externes, ce qui accroît son potentiel d'extension.

## ● Prise en compte d'une large gamme de signaux d'ordinateur (analogique/numérique)

L'écran supporte l'affichage non compressé de signaux allant de 640x400 et 640x480 (VGA) à 1024x768 (XGA), ainsi que l'affichage compressé de signaux de 1280x1024 (SXGA), 1400x1050 (SXGA+), et 1600x1200 (UXGA). De plus, les réglages de rapport largeur / hauteur et de taille d'écran supportés comprennent [POINT PAR POINT], [4:3] et [PLEIN ÉCRAN] (\*1).

\* Les signaux pris en compte sont différents à INPUT1 et à INPUT2.

\*1 L'aspect du rapport largeur / hauteur et de la taille d'écran varie selon le signal d'entrée.

## ● Configuration d'installation plus libre – Possibilités élargies d'installation par un solide design plus mince et plus léger –

### **PDP-507CMX:**

Bien qu'il fournisse une image de 50 pouces, cet écran n'a que 99 mm d'épaisseur et il pèse seulement 35,5 kg.

### **PDP-607CMX:**

Bien qu'il fournisse une image de 60 pouces, cet écran n'a que 122 mm d'épaisseur et il pèse seulement 61,5 kg.

Et sa conception dissipant efficacement la chaleur améliore les conditions de fonctionnement. Associé à une construction solide, le design mince et léger élargit considérablement l'éventail des emplacements et des modes d'installation.

## ● Haute fiabilité pour des applications commerciales

Cet écran est très fiable et particulièrement approprié pour des applications commerciales. Il permet notamment de supprimer la luminosité de crête en fonction du programme transmis et il change la vitesse de son ventilateur en accord avec les fluctuations de l'environnement de travail. Ces fonctions assurent une sécurité et une endurance élevées lors d'utilisations commerciales.

## ● Commodité accrue

La commodité est renforcée par l'inclusion de fonctions qui rendent l'écran encore plus compatible avec votre ordinateur. Citons la fonction AUTO SET UP [PARAMÉTRAGE AUTO.] de réglage simplifié pour les branchements sur l'ordinateur et la fonction POINT ZOOM (agrandissement partiel de l'image), permettant d'afficher les détails précis d'une image sur l'écran.

## ● Design économe en énergie

L'écran dispose de diverses fonctions destinées à économiser l'énergie, notamment une fonction de réglage automatique de la luminosité par capteur de la lumière ambiante.

## ● Options disponibles (vendues séparément) (Pour de plus amples détails concernant ces options, consultez le revendeur.)

- 1 Pied de table : Support pour écran.
- 2 Suspension murale : Applique d'installation murale, conçue comme support de fixation de l'appareil.
- 3 Système à haut-parleurs, conçu spécialement pour les écrans à plasma (largeur : 9 cm) :  
Haut-parleurs 2 voies à disposition verticale d'un tweeter de 5 cm et d'un woofer de 8 cm.
- 4 Carte vidéo : Cette carte d'extension permet de regarder les signaux vidéo et les signaux RVB analogiques d'ordinateur. Les cartes utilisées dans les connecteurs d'extension doivent être fabriquées ou recommandées par Pioneer. L'emploi d'autres cartes d'extension peut provoquer des dysfonctionnements.

# Avant de commencer

## Comment utiliser ce mode d'emploi

Ce mode d'emploi s'organise autour d'explications classées dans l'ordre qui nous a paru le plus logique à quelqu'un qui prendrait possession de l'écran à plasma pour la première fois.

Après avoir retiré l'écran à plasma de son emballage et vous être assuré que toutes les accessoires sont présents (page 5), nous vous suggérons de lire la section "Les différents organes et leurs rôles" qui débute à la page 6 de manière à vous familiariser avec les organes et les commandes de l'écran à plasma et de sa télécommande.

La section "Installation et raccordements" qui débute à la page 11, couvre tous les aspects de l'installation de l'écran à plasma et des raccordements à effectuer avec les autres appareils de l'installation.

La section "Paramétrages du système" qui débute à la page 17 traite des réglages sur écran, nécessaires pour que l'écran à plasma fonctionne correctement avec les autres composants raccordés. En fonction des raccordements réalisés, il peut être utile de lire cette section.

Les autres sections de ce mode d'emploi abordent des opérations de base telle le choix d'une source et des opérations plus détaillées telles que l'affichage d'image correspondant aux appareils utilisés et aux goûts personnels.

## Exemples d'affichage de menu

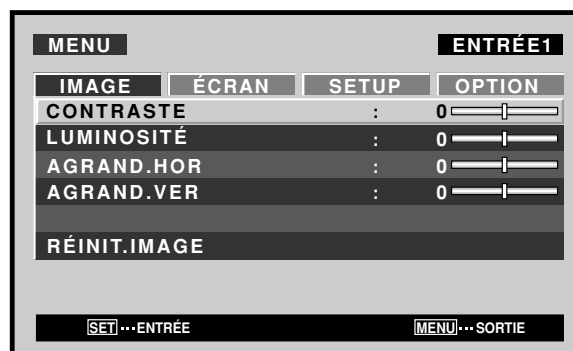

Les images présentées ici peuvent différer des images affichées en réalité.

## Description des modes opératoires

Chaque opération est décrite en suivant son ordre particulier. Les instructions de fonctionnement font référence aux commandes, présentes sur la télécommande, à l'exception des touches qui ne se trouvent que sur l'écran à plasma proprement dit. Lorsque des commandes équivalentes se trouvent à la fois sur l'écran à plasma et sur la télécommande, celles de l'appareil principal peuvent être utilisées également.

Les illustrations suivantes sont un exemple des démarches réelles utilisées pour la section "Réglage de l'IMAGE". Les exemples sont fournis pour vous permettre de vérifier si les démarches se déroulent correctement ou non.

### Remarque

Les images d'écran illustrées dans ce manuel ne sont présentées qu'à titre d'exemple. En pratique, certaines différences apparaîtront en fonction de la rubrique affichée et de son contenu, selon la source d'entrée et d'autres paramètres particuliers.

## Réglages de l'IMAGE et de l'ÉCRAN

### Réglage de l'IMAGE

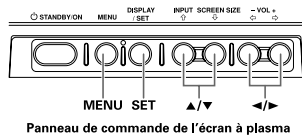
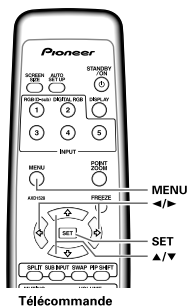

1 Appuyez sur la touche MENU pour afficher la page de menu.

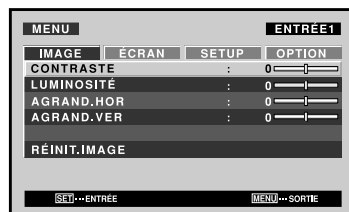

2 Utilisez les touches ▲/▼ pour sélectionner le paramètre à régler puis appuyez sur la touche SET.

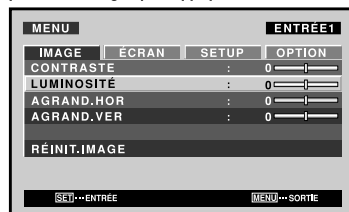

3 Réglez la qualité de l'image à l'aide des touches ◀/▶.



4 Appuyez sur la touche SET. En appuyant sur la touche SET, vous mettez en mémoire la valeur choisie et retournez à la page de l'opération 2.

5 Appuyez sur la touche MENU pour abandonner la page de menu lorsque la mise en oeuvre est terminée.

### Remarque

Effectuez ces réglages pour chaque entrée (INPUT1 ou INPUT2) et chaque signal.

### Paramètres qui peuvent être réglés [IMAGE]

Voici de brèves explications sur les paramètres qui peuvent être réglés grâce à l'option [IMAGE].

CONTRASTE ..... Réglez le contraste en fonction de l'éclairage ambiant de manière que l'image soit bien visible.

LUMINOSITÉ ..... Réglez la luminosité de manière que les parties sombres de l'image soient bien visibles.

AGRAND. HOR ..... Pour accroître la netteté de l'image dans le sens horizontal.

AGRAND. VER ..... Pour accroître la netteté de l'image dans le sens vertical.

### Pour rétablir les valeurs par défaut des paramètres de l'option [IMAGE]

Si les réglages effectués ne vous conviennent pas, il peut être souhaitable de rétablir les valeurs par défaut des différents paramètres de l'option [IMAGE] plutôt que de continuer à modifier les réglages.

1 Au cours de l'opération 2 ci-dessus, utilisez les touches ▲/▼ pour choisir l'option [REINIT. IMAGE] puis appuyez sur la touche SET.



2 Utilisez les touches ◀/▶ pour sélectionner la valeur [OUI] puis appuyez sur la touche SET. Les valeurs par défaut des paramètres de l'option [IMAGE] sont rétablies.

## Vérification des accessoires fournis

Assurez-vous que les accessoires suivants font partie de la fourniture.

① Cordon d'alimentation (2 m)

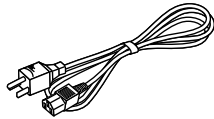

② Télécommande

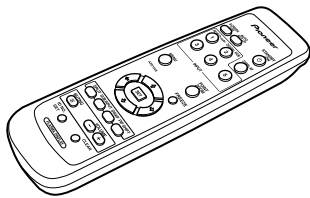

③ 2 piles AA (R6)

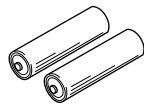

④ Chiffon de nettoyage (pour l'écran)



⑤ 3 colliers rapides

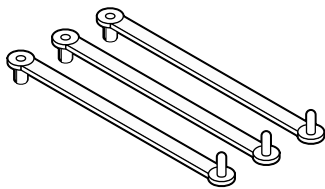

⑥ 3 serre-câble

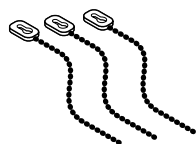

⑦ 3 noyaux en ferrite (pour câbles audio)

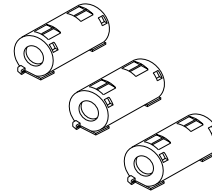

- Le présent mode d'emploi
- Carte de garantie

# Les différents organes et leurs rôles

## Appareil

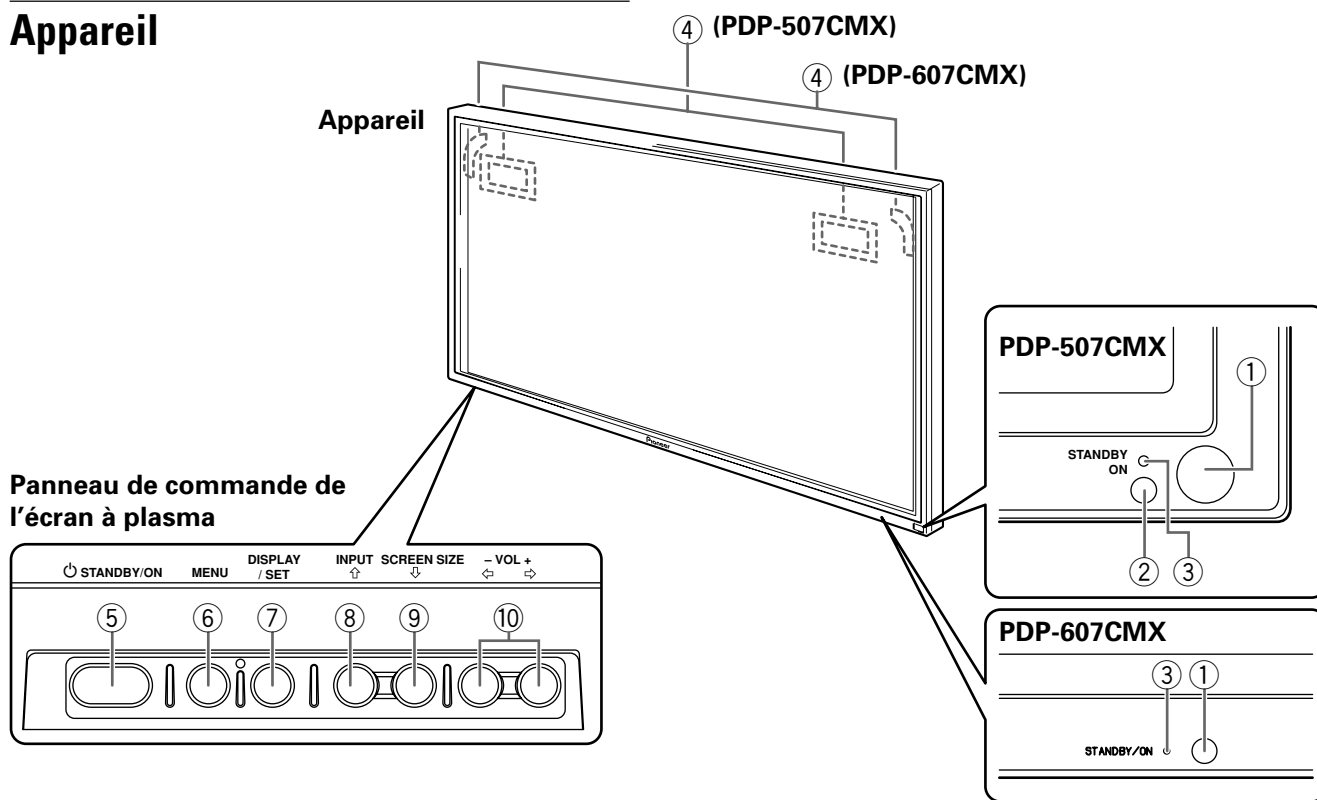

### Appareil

- ① **Capteur de télécommande**  
Dirigez le faisceau de télécommande vers ce capteur (page 8).
- ② **Capteur de lumière ambiante (PDP-507CMX)**  
Il mesure le niveau de lumière à l'intérieur du local. Il est activé lorsque l'option [ÉCON.ÉNERGIE] est réglée sur [AUTO] (page 31).
- ③ **Témoin STANDBY/ON (veille/marche)**  
Quand l'appareil fonctionne :  
Le témoin s'allume en vert (page 19).  
Le clignotement de ce témoin indique la présence de messages d'erreur (page 40).  
Ce témoin clignote en vert toutes les secondes lorsque la fonction [GESTION D'ALIM.] est activée (page 24).  
Quand l'appareil est en mode de veille :  
Le témoin s'allume en rouge (page 19).  
Le clignotement de ce témoin indique la présence de messages d'erreur (page 40).
- ④ **Poignées**

### Panneau de commande de l'écran à plasma

- ⑤ **Touche  $\odot$  STANDBY/ON (veille/marche)**  
Appuyez sur cette touche pour mettre l'écran en service ou en veille (page 19).
- ⑥ **Touche MENU**  
Appuyez sur cette touche pour ouvrir ou fermer les menus s'affichant sur l'écran (pages 17 à 36).
- ⑦ **Touche DISPLAY/SET (écran/validation)**  
Elle sert à valider les sélections sur les menus de l'écran et à modifier les paramètres (pages 17 à 36). Lorsqu'elle n'est pas indiquée par les menus sur écran, cette touche permet d'afficher l'état de réglage actuel (page 20).
- ⑧ **Touche INPUT ( $\uparrow$ )**  
Sauf quand l'écran de menu est affiché, cette touche agit pour changer l'entrée.
- ⑨ **Touche SCREEN SIZE ( $\downarrow$ )**  
Sauf quand l'écran de menu est affiché, cette touche agit pour changer la taille de l'écran.
- ⑩ **Touches VOL +/- ( $\leftarrow$ / $\rightarrow$ )**  
Lorsqu'elles ne servent pas à la sélection des rubriques de menu sur l'écran, ces touches permettent d'ajuster le volume sonore (pages 19 et 20).

## Télécommande

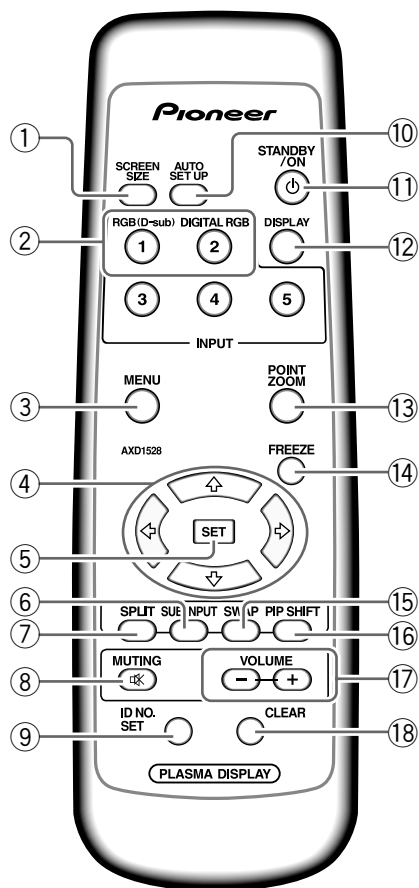

### Manipulation du Télécommande

- Ne laissez pas tomber la télécommande et ne l'exposez pas à de l'humidité.
- N'utilisez pas la télécommande en plein soleil, près d'un appareil de chauffage, dans une atmosphère très humide.
- Si la portée de la télécommande a sensiblement diminué, cela veut dire que les piles sont usagées. Remplacez alors les piles dès que possible.

- 1 Touche SCREEN SIZE**  
Appuyez sur cette touche pour choisir le format de l'image (page 21).
- 2 Touches INPUT**  
Appuyez ces touches pour choisir le signal d'entrée (page 19).
- 3 Touche MENU**  
Appuyez sur cette touche pour ouvrir ou fermer les menus s'affichant sur l'écran (pages 17 à 36).
- 4 Touches ADJUST (▲/▼/▶/◀)**  
Utilisez ces touches pour naviguer dans les menus et choisir des valeurs de réglage (pages 17 à 36).
- 5 Touche SET**  
Appuyez sur cette touche pour définir une valeur ou valider un choix (pages 17 à 36).
- 6 Touche SUB INPUT**  
Pendant l'affichage multi-écran, utilisez cette touche pour changer les entrées au sous-écran (page 23).
- 7 Touche SPLIT**  
Appuyez sur cette touche pour passer à l'affichage multi-écran (page 23).
- 8 Touche MUTING**  
Appuyez sur cette touche pour couper les sons (page 20).
- 9 Touche ID NO. SET**  
Elle est utilisée par les installateurs professionnels.
- 10 Touche AUTO SET UP**  
Si vous utilisez l'entrée d'un signal d'ordinateur, cette touche ajuste automatiquement les paramètres [POSITION], [HORLOGE] et [PHASE] (horloge/phase) aux valeurs optimales (page 26).
- 11 Touche STANDBY/ON (⏻)**  
Appuyez sur cette touche pour mettre l'écran en service ou en veille (page 19).
- 12 Touche DISPLAY**  
Appuyez sur cette touche pour afficher le nom de l'entrée et de mode de fonctionnement actuels (page 20).
- 13 Touche POINT ZOOM**  
Utilisez cette touche pour choisir et agrandir une partie de l'écran (page 22).
- 14 Touche FREEZE**  
Quand la fonction d'écran de mémoire est validée, une image fixe est affichée sur le sous-écran (page 36).
- 15 Touche SWAP**  
Lors d'un affichage multi-écran, utilisez cette touche pour permuter entre l'écran principal et le sous-écran (page 23).
- 16 Touche PIP SHIFT**  
A l'emploi du mode Image dans l'image avec un affichage multi-écran, utilisez cette touche pour déplacer la position du sous-écran (page 23).
- 17 Touches VOLUME (+/-)**  
Utilisez ces touches pour régler le niveau d'écoute (pages 19 et 20).
- 18 Touche CLEAR**  
Elle est utilisée par les installateurs professionnels.

## Portée de fonctionnement de la télécommande

Pour utiliser la télécommande, dirigez-la vers le capteur situé sur la face avant de l'écran. La portée de la télécommande va jusqu'à 7 mètres à un angle de 30° maximum de part et d'autre de l'axe du capteur.

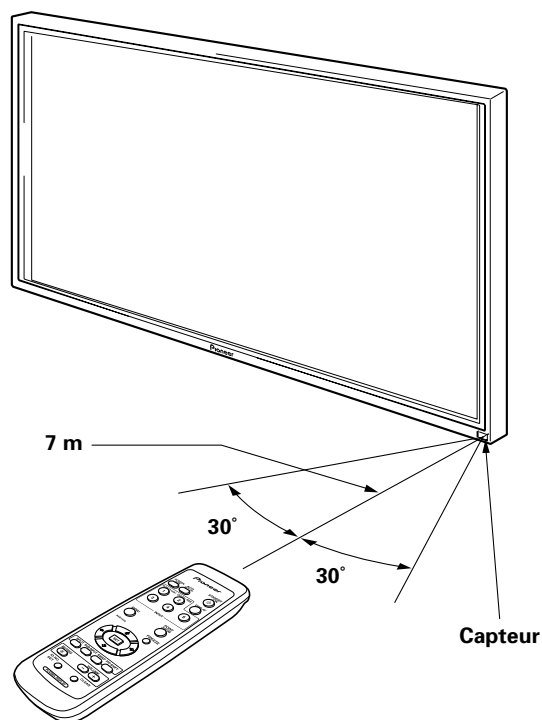

### En cas de difficulté à l'emploi de la télécommande

- La télécommande risque de ne pas fonctionner si son faisceau est interrompu par un objet placé devant l'écran.
- La portée de la télécommande diminue à mesure que les piles se déchargent. Remplacez le plus tôt possible les piles dès qu'elles sont usées.
- L'écran à plasma émet des rayons infrarouges. Si une platine vidéo ou un autre composant, contrôlé par une télécommande à infrarouge, est placé près de cet appareil, la réception des signaux de la télécommande peut en être perturbée ou rendue impossible. Dans ce cas, éloignez le composant par rapport à l'écran à plasma.
- Selon les conditions d'installation, les rayons infrarouges, émis par l'écran à plasma, peuvent perturber le fonctionnement ou réduire la portée de la télécommande. La puissance des rayons infrarouges, émis par l'écran, varie selon l'image affichée.

## Mise en place des piles de la télécommande

Tout en appuyant sur le couvercle, faites-le glisser dans le sens de la flèche.

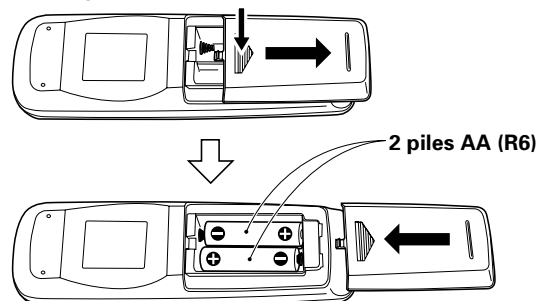

### Piles designées

Utilisez des piles de format AA (R6) ou AA (LR6).

### ⚠ ATTENTION

- N'utilisez pas de piles autres que celles qui sont désignées et ne mélangez pas des piles usées et des neuves, car une rupture ou une fuite d'électrolyte pourrait en résulter, ce qui présenterait un risque d'incendie, de blessure ou de contamination.
- Lors de la mise en place des piles dans la télécommande, insérez-les en faisant correspondre leurs polarités (+) et (-) avec celles indiquées sur le schéma. Une mise en place incorrecte des piles peut entraîner leur rupture ou une fuite d'électrolyte, ce qui présenterait un risque d'incendie, de blessure ou de contamination.
- Ne chauffez pas et ne démontez pas les piles, ne les jetez pas dans un feu ou dans l'eau, car une rupture ou une fuite d'électrolyte pourrait en résulter, ce qui présenterait un risque d'incendie, de blessure ou de contamination.
- Si vous prévoyez de ne pas utiliser la télécommande pendant une longue durée, retirez-en les piles et rangez-les séparément. Si des piles sont laissées à l'intérieur de la télécommande, leur électrolyte pourrait suinter, ce qui présenterait un risque d'incendie, de blessure ou de contamination.

**Lorsque vous disposez de piles / batteries usées, veuillez vous conformer aux normes gouvernementales ou environnementales en vigueur dans votre pays ou région.**

D3-4-2-3-1\_Fr



## Panneau de raccordement (PDP-507CMX)

Le panneau de raccordement comporte deux prises d'entrée vidéo et une prise de sortie vidéo. Des prises d'entrée/sortie audio et de sortie de haut-parleurs sont également prévues.

Pour des explications sur les branchements, consultez les pages indiquées entre parenthèses.

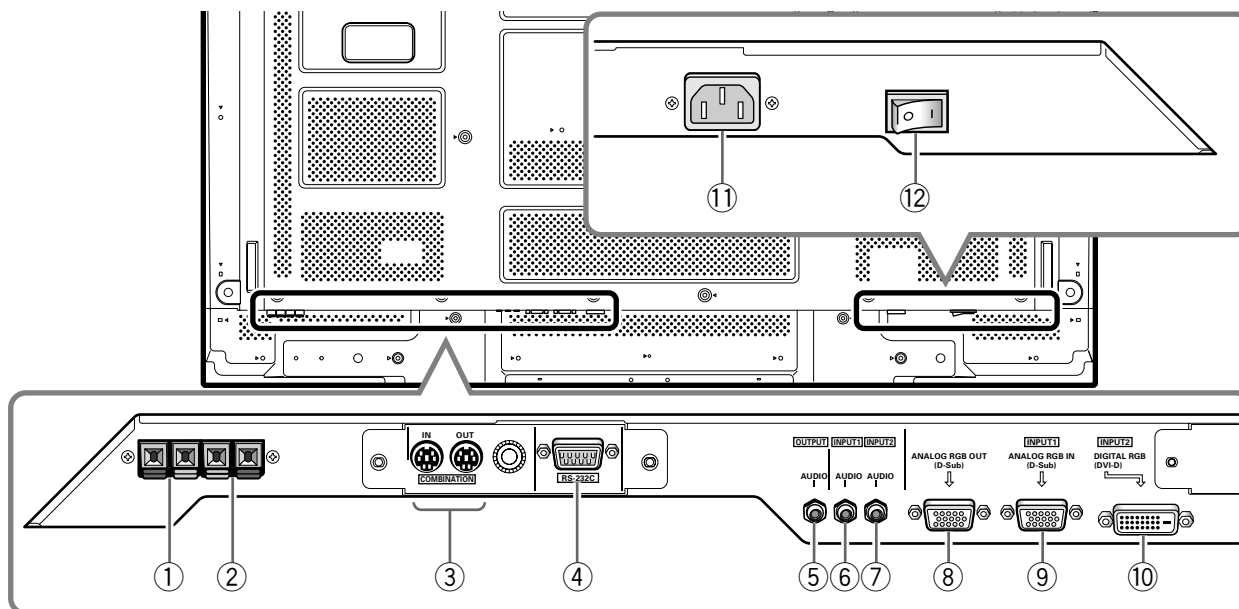

- ① **Borne SPEAKER (R)**  
Pour le raccordement à l'enceinte droite.  
Cette enceinte doit présenter une impédance de 6 Ohms (page 14).
- ② **Borne SPEAKER (L)**  
Pour le raccordement à l'enceinte gauche. Cette enceinte doit présenter une impédance de 6 Ohms (page 14).
- ③ **COMBINATION IN/OUT**  
**Ne branchez jamais un composant sur ces prises sans consulter au préalable le technicien d'installation Pioneer.**  
Ces prises sont utilisées pour les réglages de configuration de l'écran à plasma.
- ④ **RS-232C**  
**Ne branchez jamais un composant sur cette prise sans consulter au préalable le technicien d'installation Pioneer.**  
Cette prise est utilisée pour les réglages de configuration de l'écran à plasma.
- ⑤ **AUDIO (OUTPUT) (Mini-prise stéréo)**  
Utilisez cette sortie pour appliquer à un amplificateur audiovisuel ou un appareil similaire, les sons provenant de l'appareil source qui est relié à cet écran à plasma.  
**Remarque :** Aucun son n'est produit au niveau de la prise AUDIO (OUTPUT) lorsque l'interrupteur MAIN POWER est réglé sur OFF (hors tension) ou ON (veille) (page 14).
- ⑥ **AUDIO (INPUT1) (Mini-prise stéréo)**  
Utilisez cette prise pour disposer des sons appliqués sur INPUT1.  
Branchez sur cette prise la sortie son de l'appareil relié à INPUT1 (page 14).
- ⑦ **AUDIO (INPUT2) (Mini-prise stéréo)**  
Utilisez cette prise pour disposer des sons appliqués sur INPUT2.  
Branchez sur cette prise la sortie son de l'appareil relié à INPUT2 (page 14).
- ⑧ **ANALOG RGB OUT (INPUT1) (mini-prise D-sub à 15 broches)**  
Utilisez la prise ANALOG RGB OUT (INPUT1) pour appliquer le signal vidéo sur un moniteur extérieur ou un autre appareil.  
**Remarque :** Le signal vidéo n'est pas présent sur la prise ANALOG RGB OUT (INPUT1) lorsque l'écran à plasma est hors tension ou en veille (page 13).
- ⑨ **ANALOG RGB IN (INPUT1) (mini-prise D-sub à 15 broches)**  
Utilisez ces prises pour le branchement d'un ordinateur personnel (PC) ou d'un appareil similaire. Choisissez la prise en fonction de la nature du signal fourni par l'appareil connecté (page 13).
- ⑩ **DIGITAL RGB (INPUT2) (prise DVI-D)**  
A utiliser pour raccorder un ordinateur.  
**Remarque :** Cet appareil ne prend pas en compte l'affichage de signaux vidéo protégés contre la copie (page 13).
- ⑪ **AC IN**  
Utilisez cette prise pour le branchement de la fiche du cordon d'alimentation fourni (page 15).
- ⑫ **Interrupteur MAIN POWER**  
Utilisez cet interrupteur pour mettre l'écran à plasma sous tension ou hors tension.

## Panneau de raccordement (PDP-607CMX)

Le panneau de raccordement comporte deux prises d'entrée vidéo et une prise de sortie vidéo. Des prises d'entrée/sortie audio et de sortie de haut-parleurs sont également prévues. Pour des explications sur les branchements, consultez les pages indiquées entre parenthèses.

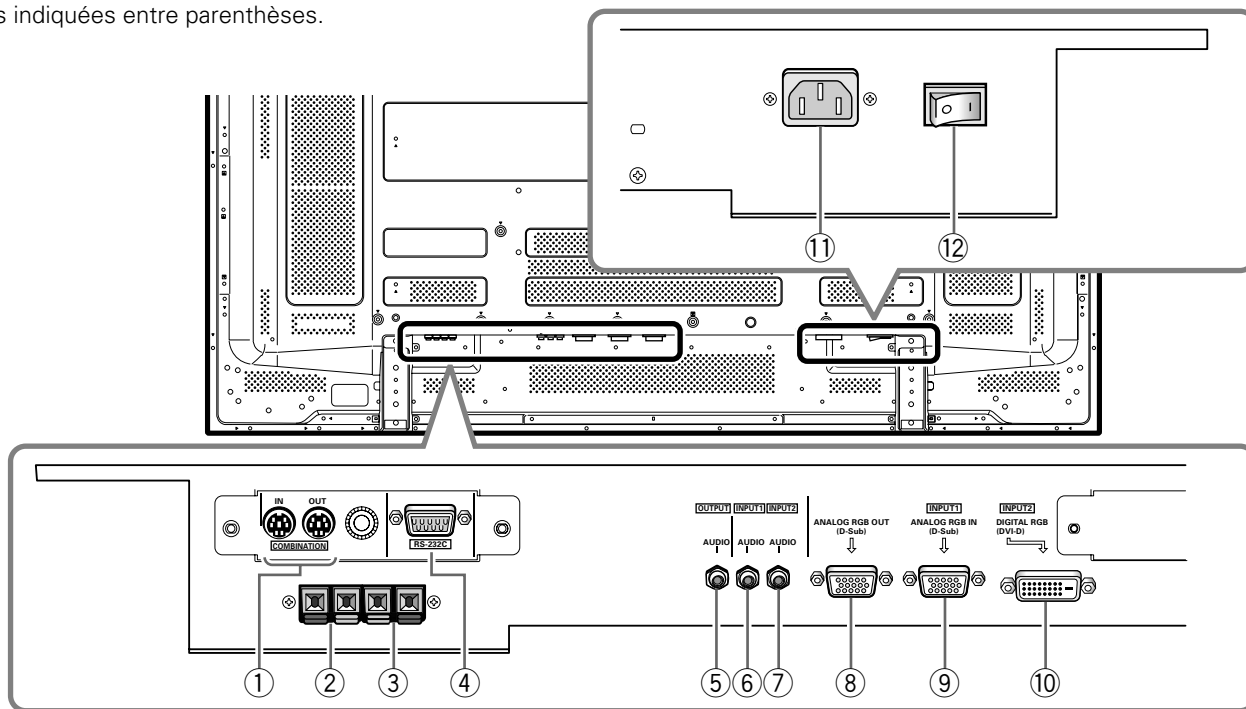

### ① COMBINATION IN/OUT

**Ne branchez jamais un composant sur ces prises sans consulter au préalable le technicien d'installation Pioneer.**

Ces prises sont utilisées pour les réglages de configuration de l'écran à plasma.

### ② Borne SPEAKER (R)

Pour le raccordement à l'enceinte droite.

Cette enceinte doit présenter une impédance de 6 Ohms (page 14).

### ③ Borne SPEAKER (L)

Pour le raccordement à l'enceinte gauche. Cette enceinte doit présenter une impédance de 6 Ohms (page 14).

### ④ RS-232C

**Ne branchez jamais un composant sur cette prise sans consulter au préalable le technicien d'installation Pioneer.**

Cette prise est utilisée pour les réglages de configuration de l'écran à plasma.

### ⑤ AUDIO (OUTPUT) (Mini-prise stéréo)

Utilisez cette sortie pour appliquer à un amplificateur audiovisuel ou un appareil similaire, les sons provenant de l'appareil source qui est relié à cet écran à plasma.

**Remarque :** Aucun son n'est produit au niveau de la prise AUDIO (OUTPUT) lorsque l'interrupteur MAIN POWER est réglé sur OFF (hors tension) ou ON (veille) (page 14).

### ⑥ AUDIO (INPUT1) (Mini-prise stéréo)

Utilisez cette prise pour disposer des sons appliqués sur INPUT1.

Branchez sur cette prise la sortie son de l'appareil relié à INPUT1 (page 14).

### ⑦ AUDIO (INPUT2) (Mini-prise stéréo)

Utilisez cette prise pour disposer des sons appliqués sur INPUT2.

Branchez sur cette prise la sortie son de l'appareil relié à INPUT2 (page 14).

### ⑧ ANALOG RGB OUT (INPUT1) (mini-prise D-sub à 15 broches)

Utilisez la prise ANALOG RGB OUT (INPUT1) pour appliquer le signal vidéo sur un moniteur extérieur ou un autre appareil.

**Remarque :** Le signal vidéo n'est pas présent sur la prise ANALOG RGB OUT (INPUT1) lorsque l'écran à plasma est hors tension ou en veille (page 13).

### ⑨ ANALOG RGB IN (INPUT1) (mini-prise D-sub à 15 broches)

Utilisez ces prises pour le branchement d'un ordinateur personnel (PC) ou d'un appareil similaire. Choisissez la prise en fonction de la nature du signal fourni par l'appareil connecté (page 13).

### ⑩ DIGITAL RGB (INPUT2) (prise DVI-D)

A utiliser pour raccorder un ordinateur.

**Remarque :** Cet appareil ne prend pas en compte l'affichage de signaux vidéo protégés contre la copie (page 13).

### ⑪ AC IN

Utilisez cette prise pour le branchement de la fiche du cordon d'alimentation fourni (page 15).

### ⑫ Interrupteur MAIN POWER

Utilisez cet interrupteur pour mettre l'écran à plasma sous tension ou hors tension.

# Installation et raccordements

## Installation de l'écran à plasma

### Installation à l'aide du support PIONEER et d'autres appliques de montage en option

- Veuillez demander l'installation ou le montage de cet appareil par un spécialiste compétent ou le revendeur chez qui vous l'avez acheté.

#### **!** ATTENTION

- Utilisez uniquement les supports et appliques de montage désignés par Pioneer. L'appareil risque de tomber, d'être endommagé et de subir des défaillances si des articles non recommandés sont utilisés.
- Assemblez correctement les supports et appliques de montage conformément aux explications fournies ou autres instructions d'installation applicables.
- Au moins deux personnes doivent travailler ensemble lors de l'installation ou du déplacement de cet appareil.
- L'endroit d'installation choisi doit être suffisamment solide pour soutenir le poids de cet appareil. Il doit être stable, plat et horizontal. Installé dans un autre endroit, l'appareil pourrait tomber et être endommagé.
- Après l'installation de l'appareil, prenez les dispositions nécessaires pour éviter sa chute. Une négligence sur ce point pourrait entraîner la chute de l'appareil, des blessures et des dégâts.

### Accrochage de l'écran à plasma à un mur

L'écran à plasma possède des perçages destinés à permettre sa fixation sur un mur, etc. Les perçages prévus sont indiqués sur l'illustration fournie.

- L'écran à plasma doit être maintenu en 4 points (minimum) placés au-dessus et au-dessous de l'axe horizontal, et à droite et à gauche de l'axe vertical.
- Dans le cas des perçages a et b, utilisez des boulons dont la longueur est telle qu'ils pénètrent dans l'écran à plasma de 12 mm au moins et de 18 mm au plus. Reportez-vous à la vue de côté sur l'illustration fournie.
- L'écran à plasma est muni d'une vitre qui interdit sa pose sur une surface qui n'est pas plane.

#### **!** ATTENTION

En cas d'installation sur une paroi, le travail doit être confié à un technicien professionnel, disposant des connaissances et compétences techniques requises. Consultez votre revendeur pour obtenir davantage d'informations. Une installation inadéquate ou insuffisante peut entraîner des accidents, des dégâts, voire des blessures.

#### **!** ATTENTION

- Seul un technicien spécialisé en installation ou un personnel de service sera habilité à détacher ou à rattacher les poignées.
- Lors du déplacement de l'écran, il doit toujours être transporté par deux personnes, saisissant les poignées arrière comme illustré ici.

N'essayez jamais de déplacer l'écran à plasma en ne le tenant que par une de ses poignées.

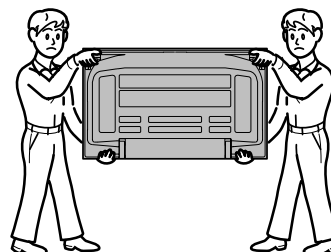

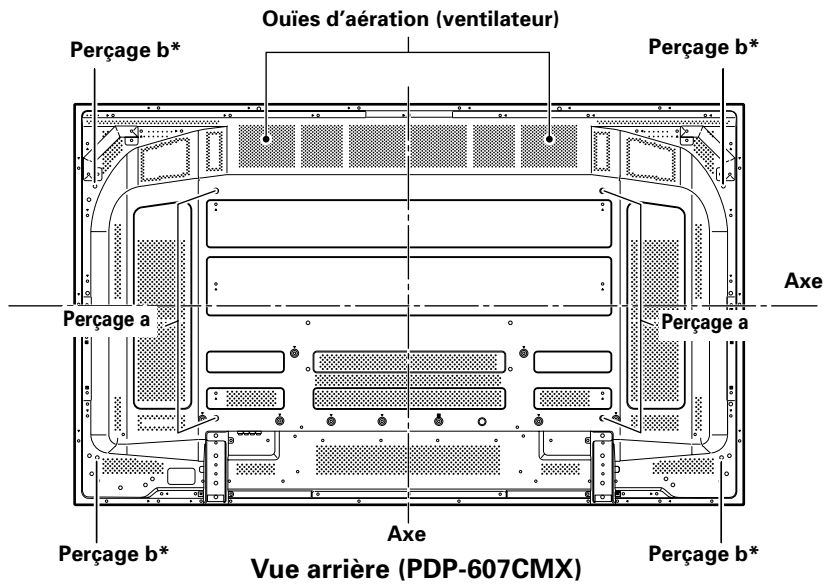
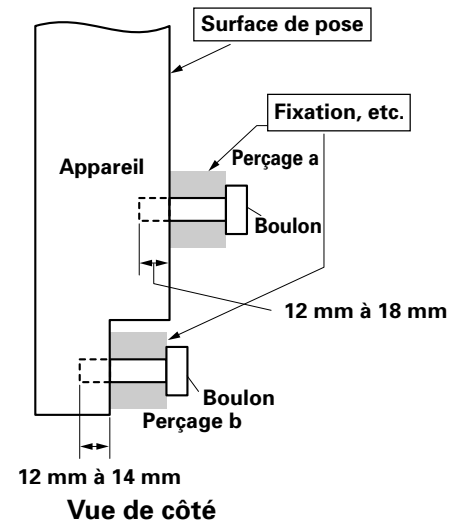
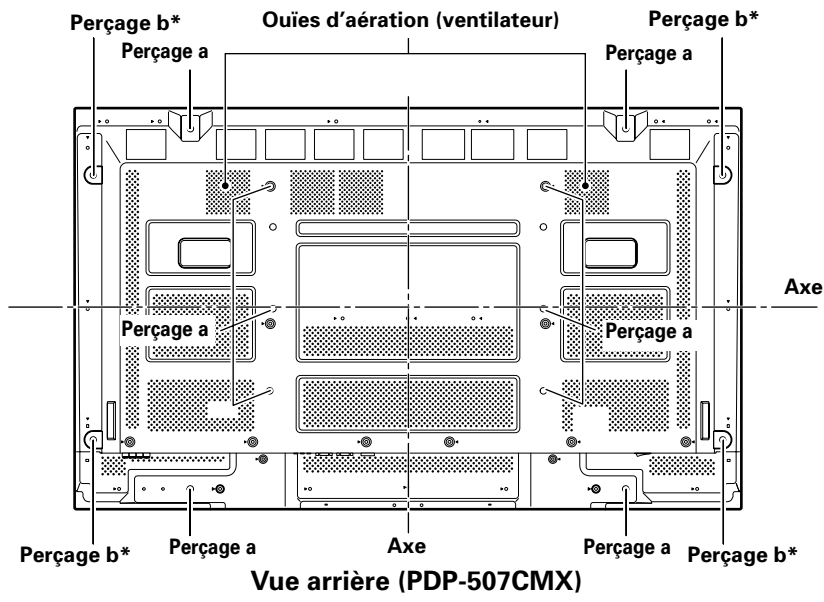

\* Uniquement pour haut-parleur

## Raccordement à un ordinateur personnel

La méthode de raccordement dépend du type de l'ordinateur. Avant d'effectuer les raccordements, veuillez lire attentivement le mode d'emploi de l'ordinateur.

Avant tout raccordement veuillez à ce que l'écran à plasma et l'ordinateur soient tous deux hors tension.

### Raccordement de INPUT1

Raccordez le connecteur d'entrée D-sub de l'écran au connecteur de sortie D-sub (RVB analogique) de l'ordinateur.

Ce connecteur prend en compte également les signaux G ON SYNC (sortie à signal vert combiné au signal de synchronisation) et SYNC composites (sortie à signaux combinés de synchronisation horizontale et verticale).

#### Pour le raccordement à ANALOG RGB IN (INPUT1)

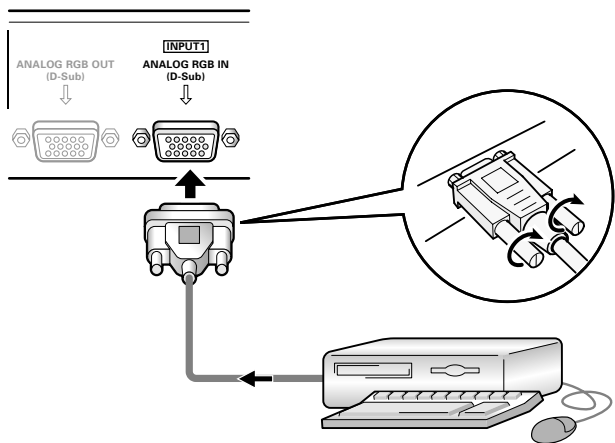

Branchez le câble entre la prise d'entrée de l'écran à plasma et la prise de sortie de l'ordinateur personnel. Serrez soigneusement les vis des connecteurs à chaque extrémité du câble.

Lorsque que les raccordements sont terminés, un réglage général à l'aide des menus sur écran est nécessaire. Reportez-vous aux pages 17 à 18 pour les détails.

#### Remarque

Selon le type de l'ordinateur, un adaptateur (fourni avec l'ordinateur ou vendu séparément) peut être nécessaire pour effectuer le raccordement ci-dessus. Veuillez consulter le mode d'emploi de l'ordinateur ou le revendeur.

#### NOTICE

- La prise INPUT1 prend en compte les composants à approche "Plug & Play" (VESA DDC 1/2B) de Microsoft. Consultez le Supplément 2-1/2 (page 45) lors de connexions sur INPUT1.
- Consultez le Supplément 1 (pages 42 à 43) pour des informations sur les signaux et les formats d'affichage pris en compte par INPUT1.

### Pour le raccordement à ANALOG RGB OUT (INPUT1)–

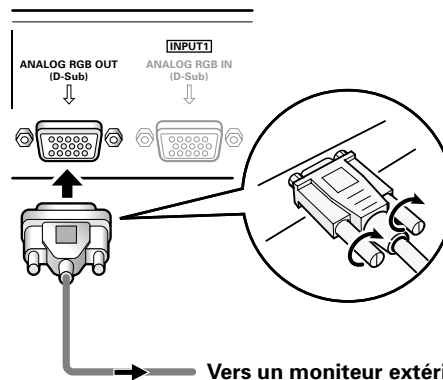

Vers un moniteur extérieur.

Cet écran à plasma est prévu pour que le signal vidéo puisse être appliqué à un moniteur ou un autre appareil à partir de la prise ANALOG RGB OUT (INPUT1).

#### Remarque

Le signal vidéo n'est pas présent sur la prise ANALOG RGB OUT (INPUT1) lorsque l'écran à plasma est hors tension ou en veille.

### Raccordement de INPUT2

Un ordinateur, muni d'une sortie DVI (signal RVB numérique) peut être raccordé au connecteur DVI de l'écran à plasma.

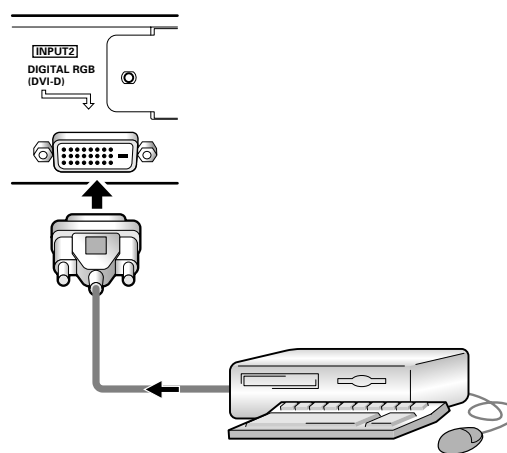

Lorsque que les raccordements sont terminés, un réglage général à l'aide des menus sur écran est nécessaire. Reportez-vous aux pages 17 à 18 pour les détails.

#### Remarques

- Utilisez un câble DVI-D à 24 broches (numérique seulement) pour le raccordement.
- Cet appareil n'autorise pas l'affichage de signaux vidéo protégés contre la copie.

#### NOTICE

- La prise INPUT2 prend en compte les composants à approche "Plug & Play" (VESA DDC 2B) de Microsoft. Consultez le Supplément 2-2/2 (page 45) lors de connexions sur INPUT2.
- Consultez le Supplément 1 (pages 43 à 44) pour des informations sur les signaux et les formats d'affichage pris en compte par INPUT2.

## Raccordements audio

Avant tout raccordement veillez à ce que les appareils soient tous deux hors tension.

### Raccordement des enceintes

Cet écran à plasma est doté de prises de sortie pour enceintes acoustiques (non fournies) qui ont été spécialement conçues pour fonctionner avec l'écran. Avant d'effectuer un raccordement, reportez-vous aux illustrations.

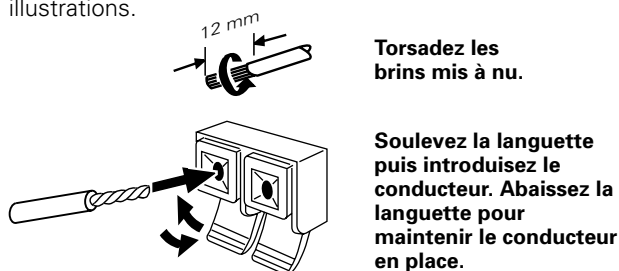

### Remarques

- Après avoir branché un conducteur, tirez doucement sur le câble pour vous assurer que son âme est fermement immobilisée par la prise. Des branchements relâchés peuvent entraîner des parasites ou une interruption des sons.
- Veillez à ce que les brins des câbles  $\oplus$  et  $\ominus$  des enceintes ne ressortent pas des prises au point de se toucher et de provoquer un court-circuit. Ceci produirait une charge excessive sur l'écran plasma qui subirait un dysfonctionnement ou s'arrêterait.

### Raccordement au connecteur de sortie audio

Utilisez une minifiche stéréo pour raccorder la prise de sortie stéréo (G/D) miniformat AUDIO (OUTPUT) à un amplificateur audiovisuel ou un autre composant.

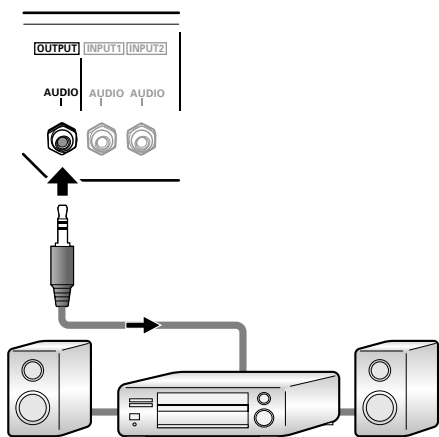

### Raccordements aux entrées audio de cet écran à plasma

Cet écran à plasma est doté de deux entrées audio et d'une sortie audio. Le tableau qui suit donne pour chaque entrée vidéo les entrées audio correspondantes.

Entrée vidéo	Entrée audio	Sortie son
<b>INPUT1</b>	Prise stéréo (G/D) miniformat	Les sons provenant de l'entrée vidéo choisie sont présents sur <ul style="list-style-type: none"> <li>les bornes SPEAKER (G/D)</li> <li>la prise stéréo (G/D) miniformat.</li> </ul>
<b>INPUT2</b>	Prise stéréo (G/D) miniformat	

### Raccordement audio pour un appareil (ordinateur) relié à INPUT1

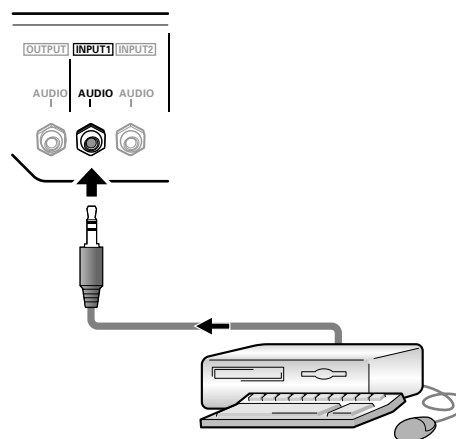

Un câble stéréo à minifiche peut servir pour raccorder la sortie audio du composant, raccordé sur INPUT1, à la prise d'entrée stéréo (G/D) miniformat AUDIO (INPUT1) de l'écran à plasma.

Le son est fourni au niveau de la prise stéréo (G/D) miniformat AUDIO (OUTPUT) et des bornes SPEAKER (G/D) selon la sélection de l'entrée vidéo.

### Raccordement audio pour un appareil (ordinateur) relié à INPUT2

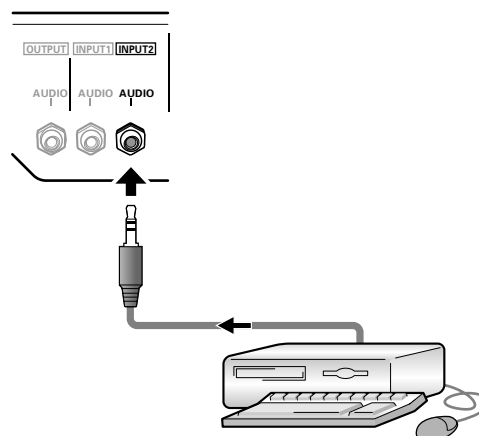

Un câble stéréo à minifiche peut servir pour raccorder la sortie audio du composant, raccordé sur INPUT2, à la prise d'entrée stéréo (G/D) miniformat AUDIO (INPUT2) de l'écran à plasma.

Le son est fourni au niveau de la prise stéréo (G/D) miniformat AUDIO (OUTPUT) et des bornes SPEAKER (G/D) selon la sélection de l'entrée vidéo.

## Raccordement du cordon d'alimentation

Branchez le cordon d'alimentation après que tous les raccordements ont été réalisés.

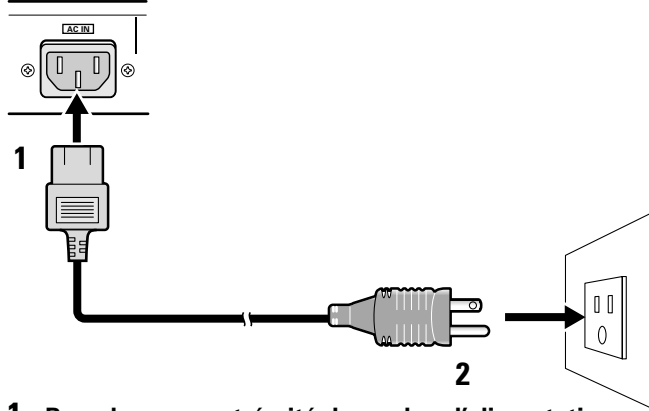

- 1** Branchez une extrémité du cordon d'alimentation sur cet écran à plasma.
- 2** Branchez l'autre extrémité du cordon sur une prise secteur.

### **ATTENTION**

- Utilisez uniquement le cordon d'alimentation fourni.
- La prise de sortie secteur murale utilisée pour alimenter l'appareil en électricité doit être placée le plus près possible de l'appareil et facilement à la portée de l'utilisateur.  
Si toutefois il est nécessaire de couper l'alimentation de l'appareil, commutez d'abord l'interrupteur d'alimentation général de l'appareil sur arrêt et débranchez le cordon d'alimentation de sa prise de sortie secteur murale.
- Pour l'écran plasma, utilisez un cordon d'alimentation à trois broches, muni d'une borne de terre.  
Veillez à ce que la prise possède une broche de mise à la terre et qu'elle soit convenablement câblée. En cas d'utilisation d'un adaptateur, le conducteur de masse doit tout de même être relié à la terre.

### **NON!**

Alimentez l'écran à plasma à partir de la tension prescrite (100 V à 120 V CA, 50 Hz/60 Hz); tout autre tension peut provoquer un incendie ou une secousse électrique.

### Remarque

Concernant le câble audio, fixer le noyau en ferrite fourni. Enrouler le câble audio (non fourni) autour du noyau en ferrite une fois, puis fixer le loquet. Si vous ne faites pas cela, le moniteur ne sera pas conforme aux normes obligatoires FCC.

### Câble audio (non fourni)



## Comment faire cheminer les câbles

Des colliers rapides sont fournis avec cet écran à plasma pour grouper les câbles ensemble. Après raccordements des appareils, procédez aux opérations qui suivent.

\* Vue de l'arrière de l'écran.

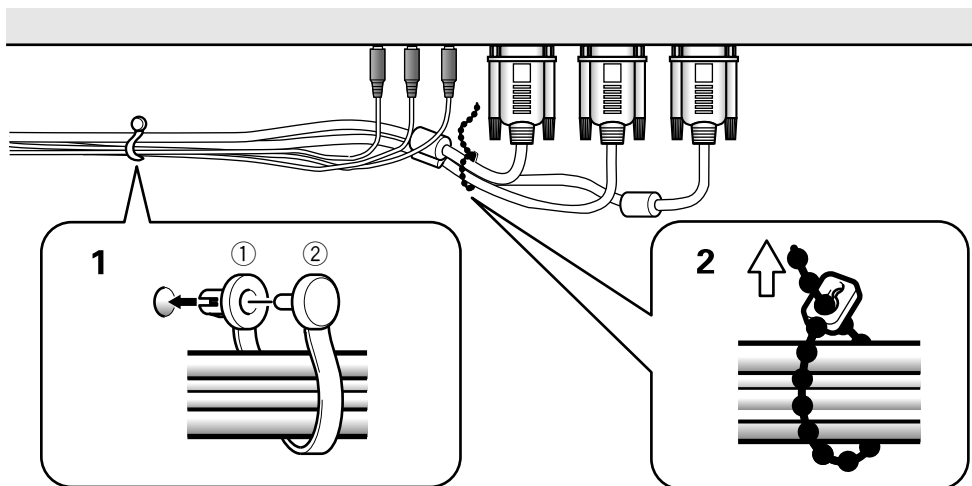

### 1 Groupez les câbles en utilisant les colliers rapides fournis.

Introduisez la partie ① dans un des perforages à l'arrière de l'écran à plasma puis insérez ② à l'arrière de ① pour assurer la fixation.

### 2 Liez les câbles et assurez leur maintien au moyen des serre-câble fournis.

Veillez à ce que les bouts des câbles ne subissent pas une tension excessive.

#### Remarque

Les câbles peuvent cheminer d'un côté ou de l'autre.

Les colliers rapides sont conçus pour que l'ouverture soit difficile. Fermez-les soigneusement.

### Fixation des colliers rapides à l'écran à plasma

Utilisez les trous indiqués par le signe □ selon les besoins.

\* Vue de l'arrière de l'écran.

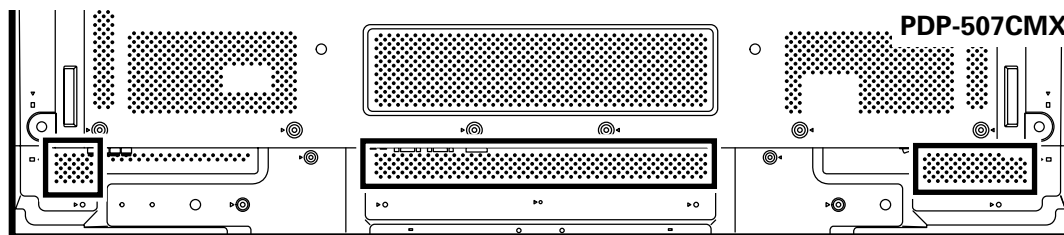

Engagez les colliers rapides dans les trous 4 repérés par "O" sur l'illustration ci-dessous.

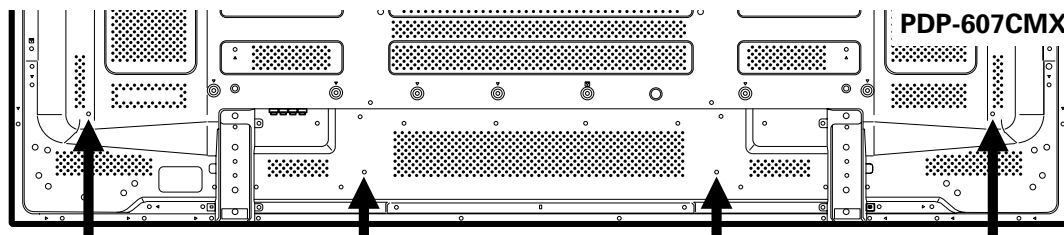

### Pour retirer les colliers rapides

A l'aide d'une pince, tordez le collier de 90° puis tirez-le vers vous. Avec le temps, le collier peut se détériorer et il peut être nécessaire de la remplacer après que vous l'avez retiré.

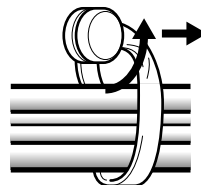



# Paramétrages du système

## Réglage de la langue d'affichage sur écran

L'anglais a été défini par défaut comme langue des affichages sur écran. Pour passer à une autre langue, le réglage doit être modifié. Procédez comme suit pour effectuer ce changement.

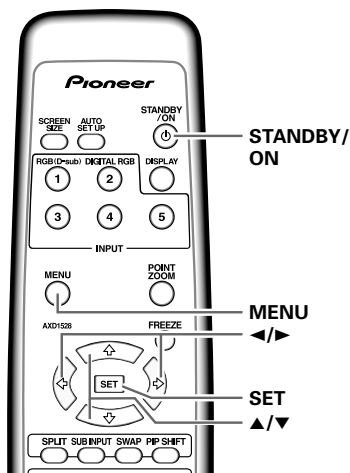

Télécommande

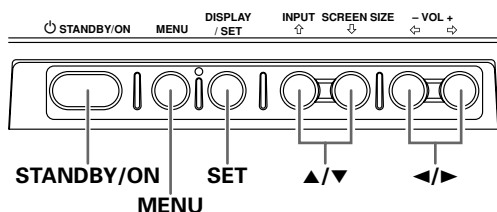

Panneau de commande de l'écran à plasma

- Réglez l'interrupteur MAIN POWER du panneau arrière sur ON (marche).**  
Le témoin STANDBY/ON du panneau avant s'allume en rouge.
- Appuyez sur la touche STANDBY/ON pour mettre l'écran sous tension.**  
Le témoin STANDBY/ON du panneau avant s'allume en vert.
- Appuyez sur la touche MENU pour obtenir la page de menu.**

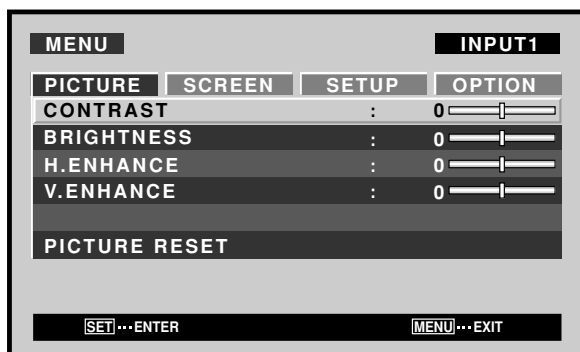

- Utilisez les touches ◀/▶ pour sélectionner [OPTION].**

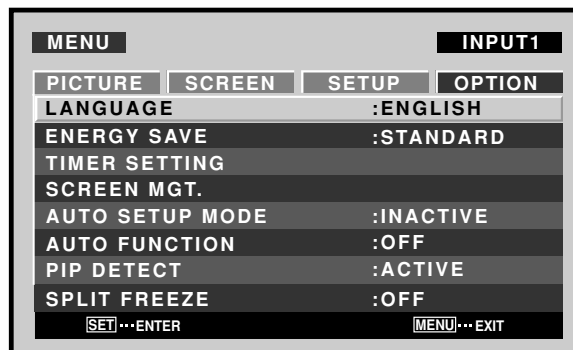

- Utilisez les touches ▲/▼ pour sélectionner [LANGUAGE], puis appuyez sur la touche SET.**

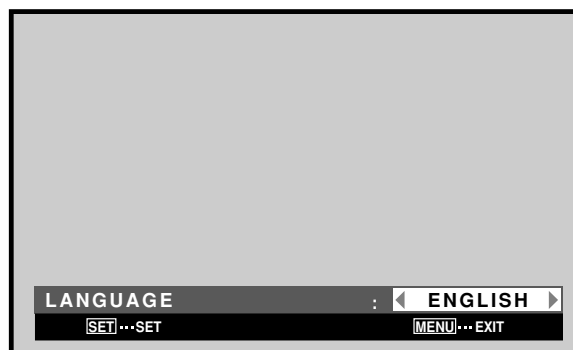

- Utilisez les touches ◀/▶ pour sélectionner la langue souhaitée.**

A chaque pression sur les touches ◀/▶, les langues disponibles changent dans l'ordre suivant :

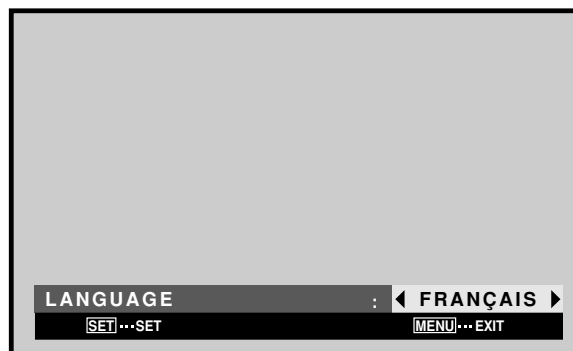

- Lorsque la langue souhaitée est affichée, appuyez sur la touche SET.**  
La langue sélectionnée sera mémorisée et l'écran repassera à celui de l'étape 4.
- Lorsque les réglages sont terminés, appuyez sur la touche MENU pour revenir à la page d'écran normale.**

### Remarque

Lorsque la langue d'affichage sur écran a été réglée soit pour INPUT1, soit pour INPUT2, elle sera la même pour l'autre entrée.

## Paramétrages après raccordement

Après le raccordement des appareils aux prises INPUT1 ou INPUT2, des réglages à l'aide des menus affichés sur l'écran sont nécessaires. Procédez aux opérations décrites ci-dessous et effectuez les réglages en fonction des appareils connectés.

### Mise en œuvre pour [TYPE DE SIGNAL]

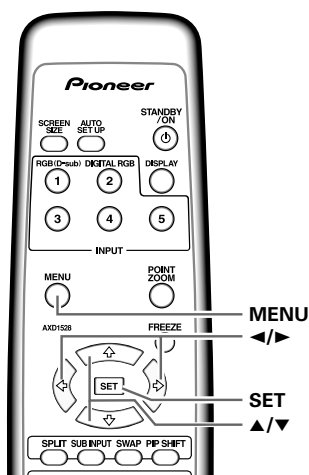

Télécommande

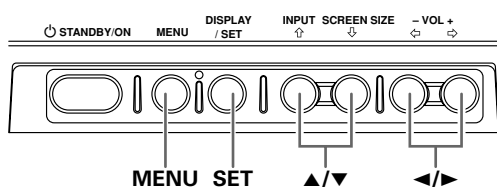

Panneau de commande de l'écran à plasma

1 Appuyez sur la touche MENU pour afficher la page de menu.

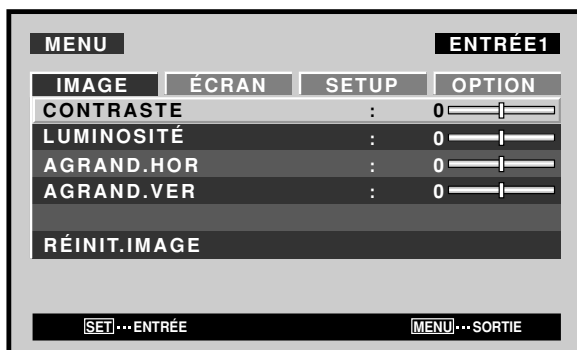

2 Utilisez les touches ◀/▶ pour sélectionner l'option [SETUP].

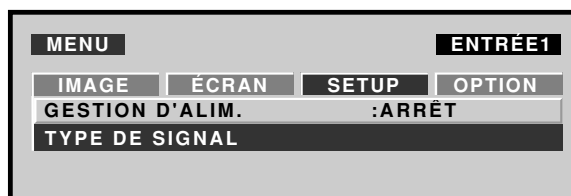

3 Utilisez les touches ▲/▼ pour sélectionner l'option [TYPE DE SIGNAL], puis appuyez sur la touche SET.

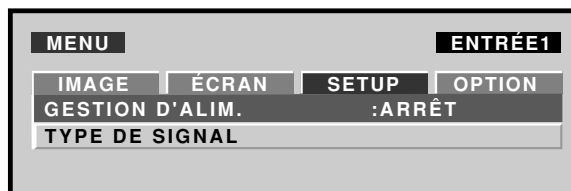

4 Utilisez les touches ◀/▶ pour sélectionner le signal d'entrée.

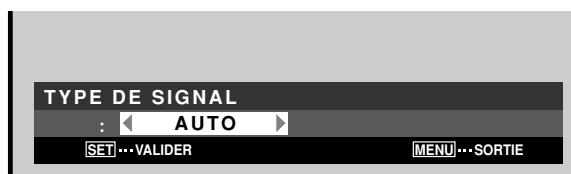

A chaque pression sur les boutons ◀/▶, la sélection alterne comme suit :



- AUTO .... Les signaux sont automatiquement détectés en accord avec le tableau des comptabilités de signal d'ordinateur (pages 42 à 44).
- Autres ... Les résolutions utilisables sont affichées.

5 Appuyez sur la touche SET.

Le réglage est mémorisé et l'écran repasse à celui illustré à l'étape 3.

6 Appuyez sur la touche MENU pour abandonner la page de menu lorsque la mise en œuvre est terminée.

#### Remarque

Effectuez la mise en œuvre [TYPE DE SIGNAL] pour chaque entrée (INPUT1 et INPUT2).

# Fonctionnement

## Choix de la source d'entrée

Cette section explique le fonctionnement de base. Nous abordons, dans les pages qui suivent, la manière de mettre sous tension, ou hors tension, l'écran à plasma, de le mettre en service ou en veille, et de choisir un appareil parmi ceux qui sont connectés.

### Avant tout, assurez-vous que:

- Vous avez effectué les raccordements entre l'écran à plasma et l'ordinateur personnel, comme expliqué à la section "Installation et raccordements" qui débute à la page 11.
- Les réglages de mise en oeuvre ont été réalisés, pour les appareils connectés à INPUT1 et INPUT2, conformément à la section "Paramétrages du système", page 17.

Si aucun appareil n'est relié à ces prises, aucune mise en oeuvre n'est requise.

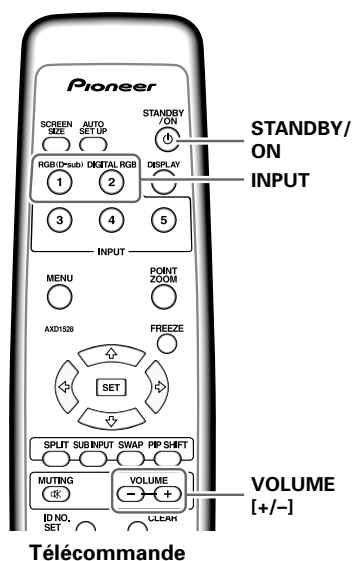

Télécommande

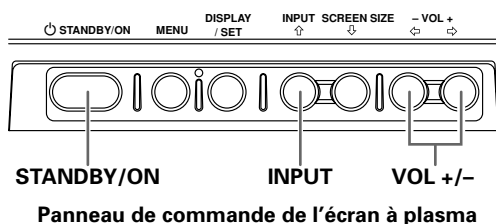

Panneau de commande de l'écran à plasma

- 1 Réglez l'interrupteur MAIN POWER du panneau arrière sur ON (marche).**  
Le témoin STANDBY/ON du panneau avant s'allume en rouge.
- 2 Appuyez sur la touche STANDBY/ON pour mettre l'écran sous tension.**  
Le témoin STANDBY/ON du panneau avant s'allume en vert.

### 3 Appuyez sur la touche INPUT pour sélectionner l'entrée.

- Si la page de menu est affichée, elle disparaît lorsque le signal d'entrée est modifié.
- Si le signal fourni par l'ordinateur n'est pas accepté par cet écran, le message suivant est affiché :

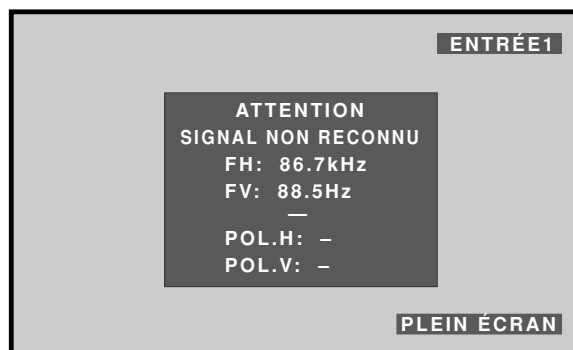

### 4 Utilisez les touches VOLUME (+/-) pour ajuster le volume sonore.

Si aucune signal sonore n'est appliqué à l'écran à plasma, cette opération est inutile.

### 5 Lorsque vous avez fini de regarder les images, appuyez sur la touche STANDBY/ON pour placer l'écran à plasma en veille.

### 6 Réglez l'interrupteur MAIN POWER du panneau arrière sur OFF.

Le témoin STANDBY/ON peut rester allumé pendant quelques instants après la mise hors tension. Ceci provient du courant électrique restant dans les circuits.

#### Remarque

Ne laissez pas la même image affichée sur l'écran pendant une longue période. Cela peut causer une détérioration de l'écran (on parle de "brûlage" de l'écran) qui se traduit par la persistance de cette image atténuée.

## Réglage du volume sonore

Panneau de commande de l'écran à plasma

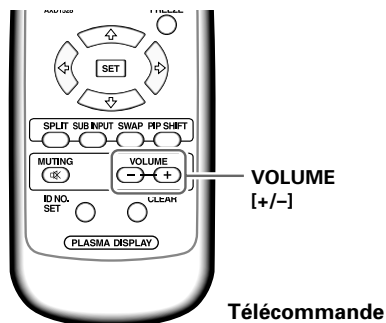
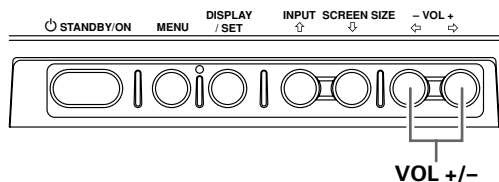

### Appuyez sur les touches VOLUME.

Appuyez sur la touche [-] ou [+] pour réduire ou augmenter le volume du son provenant des enceintes.



## Coupure des sons

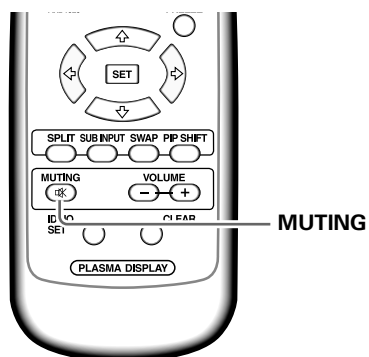

### Appuyez sur la touche MUTING de la télécommande.

Appuyez une nouvelle fois sur la touche **MUTING** pour rétablir les sons.

Utilisez les touches **VOLUME +** ou **VOLUME -** pour régler le niveau d'écoute.

## Vérification de l'état actuel

Panneau de commande de l'écran à plasma

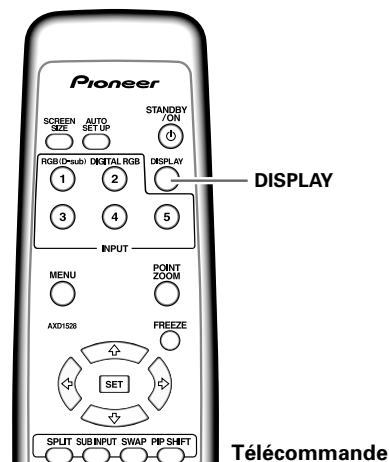
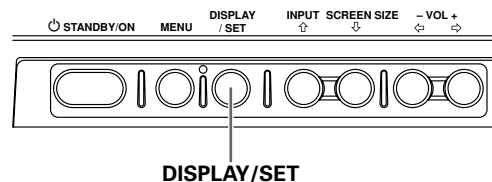

### Appuyez sur la touche DISPLAY.

Le nom de l'entrée choisie, le format de l'image et les fréquences de rafraîchissement seront affichés pendant 3 secondes environ.

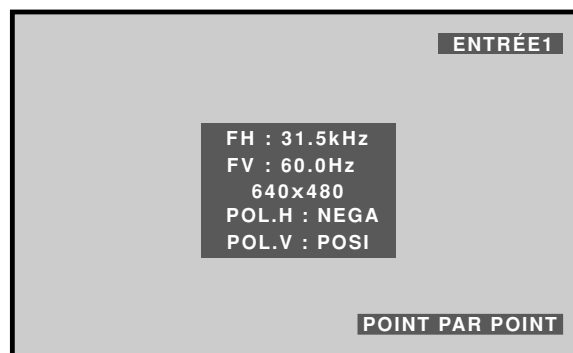

### Remarque

Il se peut que les fréquences de rafraîchissement affichées soient légèrement différentes des valeurs réelles.

## Changement de la taille de l'écran

Cet écran à plasma est en mesure d'afficher des images ayant des hauteurs et des largeurs différentes. Nous vous conseillons de choisir le format correspondant le mieux à la source vidéo. Bien que ces modes aient été imaginés pour l'affichage d'une image sur grand écran, nous espérons que vous les emploierez en tenant compte des intentions qui ont prévalu à leur choix.

### Choix d'un format d'image

La taille de l'image affichée sur l'écran et le format d'écran indiqué peuvent être réglés à un des quatre modes.

**Appuyez sur la touche SCREEN SIZE pour choisir le format.**

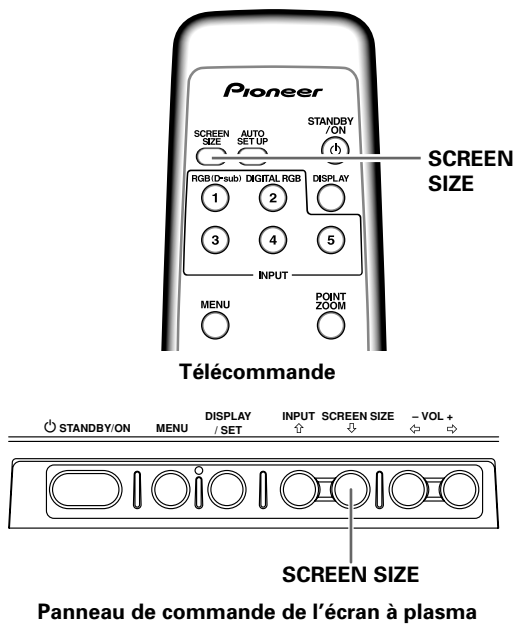

Le format d'image change comme suit chaque fois que la touche **SCREEN SIZE** est actionnée.

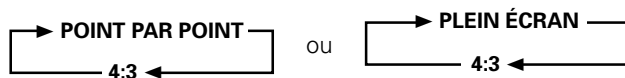

Consultez le Tableau des compatibilités de signal d'ordinateur (pages 42 à 44) pour des renseignements sur les tailles d'écran, supportées par chaque format de signal.

#### Remarques

- Si vous utilisez un format grand écran tel que [PLEIN ÉCRAN] pour afficher une image au format standard de 4/3, une portion de l'image peut être coupée ou déformée.
- Sachez que si l'écran sert à des applications commerciales ou des projections publiques, la sélection du format [PLEIN ÉCRAN] peut entraîner une infraction aux droits d'auteur, protégés par la législation.
- Lorsque le mode d'écran [POINT PAR POINT] ou [4:3] est sélectionné, la position d'affichage est légèrement décalée à chaque mise sous tension afin d'éviter une rémanence de l'image sur l'écran.

### Avec un signal d'entrée provenant d'un ordinateur personnel

#### ① POINT PAR POINT

Le signal d'entrée et l'image sont dans un rapport point à ligne de 1/1 et sont donc tout à fait fidèles à la source.

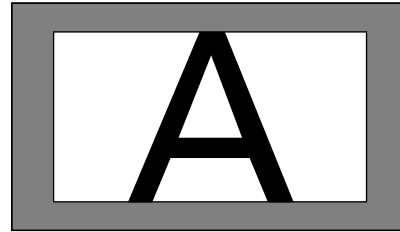

#### ② 4:3

L'image remplit l'écran autant que possible mais le format n'est pas modifié.

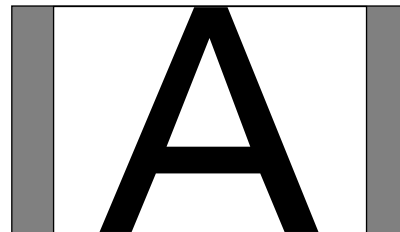

#### ③ PLEIN ÉCRAN

L'image a le format 16/9 et remplit l'écran.

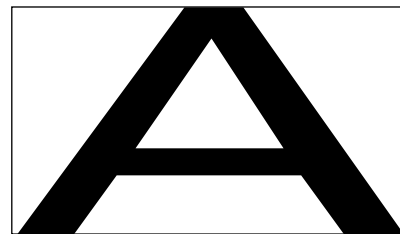

## Agrandissement partiel de l'image (POINT ZOOM)

Cet écran à plasma autorise un agrandissement de l'image affichée. Lorsque l'image est agrandie, la zone de sa vision peut être déplacée sur l'écran au moyen des touches ▲/▼/◀/▶.

- Il est possible de vérifier la plage de zoom disponible en observant le sous-écran Plage de Zoom dans le coin supérieur droit de l'écran principal (un signe "+" sera affiché au centre). Le sous-écran Plage de Zoom est affiché pendant 3 secondes environ chaque fois que la touche **POINT ZOOM**, une des touches ▲/▼/◀/▶ ou la touche **DISPLAY** est actionnée.

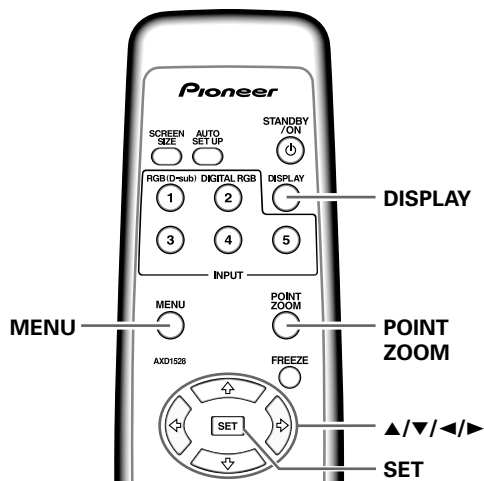

### 1 Appuyez sur la touche POINT ZOOM de la télécommande.

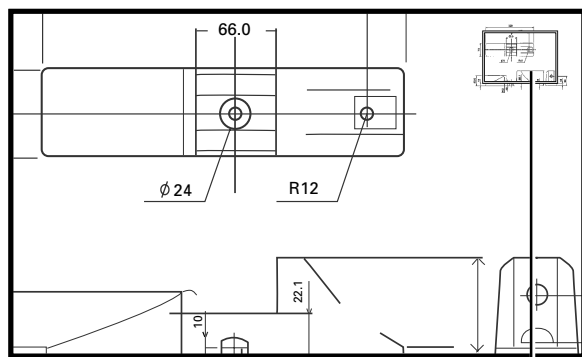

Sous-écran Plage de Zoom

À chaque pression sur la touche **POINT ZOOM**, le rapport de zoom change dans l'ordre suivant :

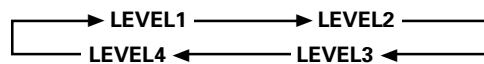

- LEVEL1 ..... x1
- LEVEL2 ..... x1,5
- LEVEL3 ..... x2
- LEVEL4 ..... x3

### 2 Utilisez les touches ▲/▼/◀/▶ pour déplacer l'écran à la partie souhaitée de l'image.

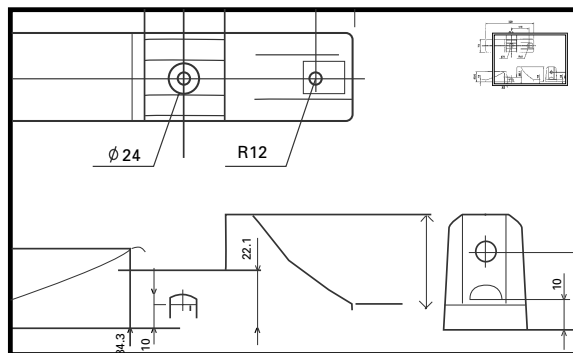

#### Remarques

- À l'emploi de la fonction POINT ZOOM, le format d'écran ne peut pas être modifié.
- Lorsque l'écran à plasma est utilisé pour une activité à but lucratif ou pour la présentation d'images en public, l'emploi de la fonction Format d'écran pour compresser ou élargir une image peut entraîner une violation des copyrights des détenteurs des images.
- Une nouvelle pression sur les touches **POINT ZOOM** et ▲/▼/◀/▶ changera le rapport de zoom et la position agrandie de l'écran.
- Si le signal d'entrée change, si la page de menu est affichée et que l'entrée est changée, ou si le mode multi-écran est sélectionné, la fonction Agrandissement partiel de l'image (POINT ZOOM) sera annulée.

## Affichage multi-écran

La fonction Multi-écran de cet écran à plasma autorise l'affichage simultané de deux entrées. L'affichage multi-écran comprend deux modes : Côte à côte et Image dans image.

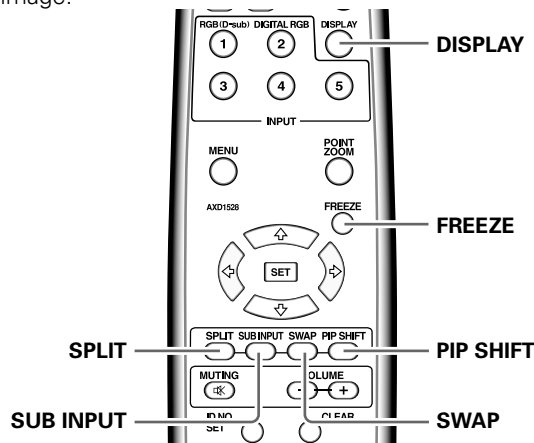

### 1 Appuyez sur la touche SPLIT de la télécommande.

À chaque pression sur la touche, l'affichage multi-écran change dans l'ordre suivant :

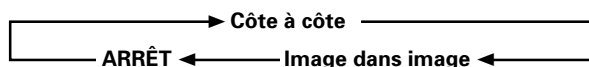

#### ① Côte à côte

L'écran principal apparaît sur la gauche et le sous-écran sur la droite.

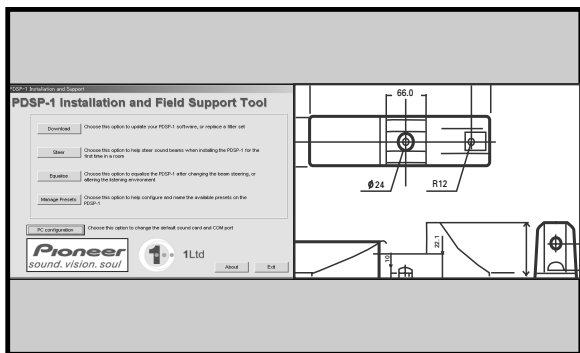

#### ② Image dans image

Le sous-écran est affiché dans un des quatre coins de l'écran principal.

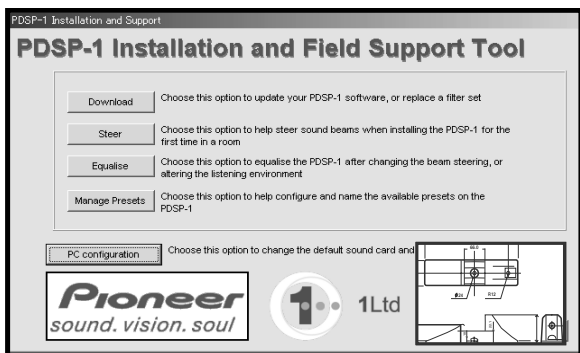

### 2 Appuyez sur la touche SUB INPUT de la télécommande pour sélectionner la source d'entrée du sous-écran.

#### Pour permuter les entrées à l'écran principal et au sous-écran :

##### Appuyez sur la touche SWAP de la télécommande.

- Lorsque le mode côte à côte est sélectionné : Les côtés droit et gauche de l'affichage permutent. Ce qui était affiché sur l'écran principal apparaît sur le sous-écran et vice versa.
- Lorsque le mode Image dans image est sélectionné : Ce qui était affiché sur l'écran principal apparaît en format réduit sur le sous-écran et vice versa.

#### Pour changer la position du sous-écran en mode Image dans image :

##### Appuyez sur la touche PIP SHIFT de la télécommande.

À chaque pression sur cette touche, la position du sous-écran change dans l'ordre suivant :

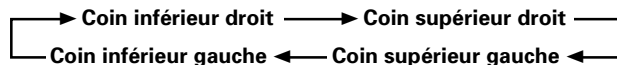

#### Pour afficher l'entrée actuellement sélectionnée :

##### Appuyez sur la touche DISPLAY.

Si la touche DISPLAY est actionnée en mode Multi-écran, l'écran principal et le sous-écran afficheront respectivement leur entrée actuellement sélectionnée.

#### Remarques

- Lorsque l'écran à plasma est utilisé pour une activité à but lucratif ou pour la présentation d'images en public, l'emploi de la fonction Format d'écran pour comprimer ou élargir une image peut entraîner une violation des copyrights des détenteurs des images.
- Si l'affichage multi-écran est laissé en service pendant longtemps ou si le même affichage multi-écran est utilisé quotidiennement de façon répétée et pendant de brèves périodes, une image rémanente risque de se former sur l'écran.
- En fonction de la source utilisée, l'image peut sembler un peu sommaire lorsque vous utilisez le mode Côte à côte.
- Le mode multi-écran sera annulé si un menu est ouvert ou si la fonction Agrandissement partiel de l'image (POINT ZOOM) est utilisée.
- Le format d'écran ne peut pas être modifié pendant l'affichage Multi-écran.
- Le son de l'entrée sélectionnée sur l'écran principal est fourni lorsque vous utilisez la fonction Multi-écran.

Français

Fonctionnement

## Mise hors tension automatique (GESTION D'ALIM.)

Cet écran est doté d'une fonction de gestion de son alimentation [GESTION D'ALIM.] qui lui permet de passer automatiquement en mode Veille quand aucun signal de synchronisation n'est détecté. (Un message d'avertissement apparaît avant l'action de cette fonction.)

### Remarque

Coupez toujours d'interrupteur principal de l'écran à plasma lorsque vous prévoyez de ne pas l'utiliser pendant une longue période.

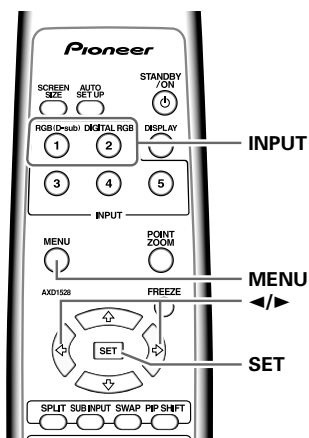

Télécommande

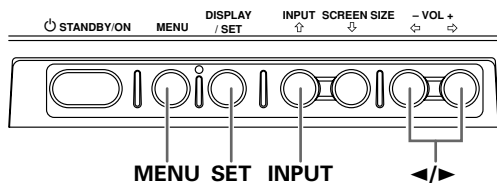

Panneau de commande de l'écran à plasma

1 Appuyez sur la touche MENU pour afficher la page de menu.

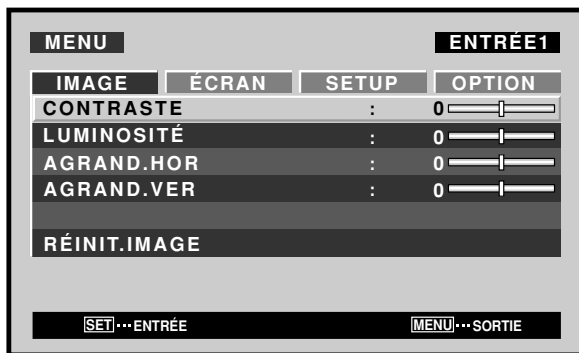

2 Utilisez les touches ◀/▶ pour sélectionner l'option [SETUP].

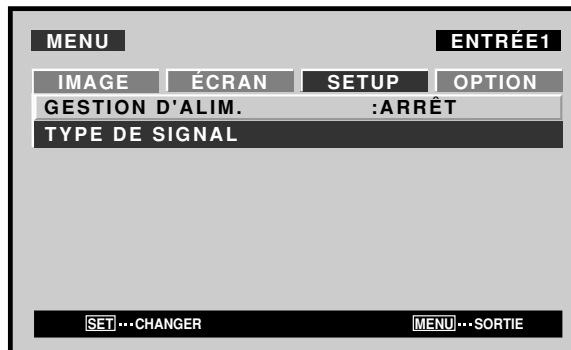

3 Appuyez sur SET pour valider la sélection [GESTION D'ALIM.].

Le réglage par défaut effectué en usine est [ARRÊT]. À chaque pression sur la touche, le réglage change comme suit :



- ARRÊT ..... L'écran reste en mode de fonctionnement, qu'un signal de synchronisation soit présent ou non à l'entrée.
  - MARCHE ... Si un signal de synchronisation n'est pas détecté, un message d'avertissement est affiché pendant 8 secondes; ensuite, l'écran passe automatiquement au mode Veille et le voyant STANDBY/ON clignote en vert. Si un signal de synchronisation est à nouveau fourni ensuite, l'écran à plasma repasse automatiquement au mode de fonctionnement normal (\*1).
- \*1. Sauf quand le signal d'entrée est G ON SYNC ou SYNC composite.

4 Lorsque ces réglages sont terminés, appuyez sur MENU pour quitter la page de menu.

### Remarque

La fonction [GESTION D'ALIM.] doit être réglée individuellement pour chaque entrée (INPUT1 et INPUT2).

### Pour revenir au mode de fonctionnement :

Pour repasser au mode de fonctionnement normal depuis le mode Veille de la fonction [GESTION D'ALIM.], faites fonctionner votre ordinateur ou appuyez sur la touche INPUT.



# Réglages de l'IMAGE et de l'ÉCRAN

## Réglage de l'IMAGE

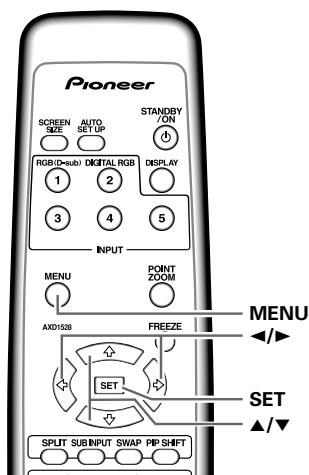

Télécommande

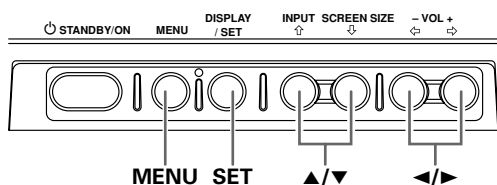

Panneau de commande de l'écran à plasma

**1** Appuyez sur la touche MENU pour afficher la page de menu.

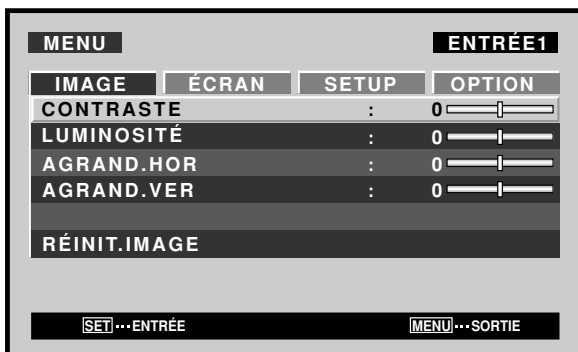

**2** Utilisez les touches ▲/▼ pour sélectionner le paramètre à régler puis appuyez sur la touche SET.

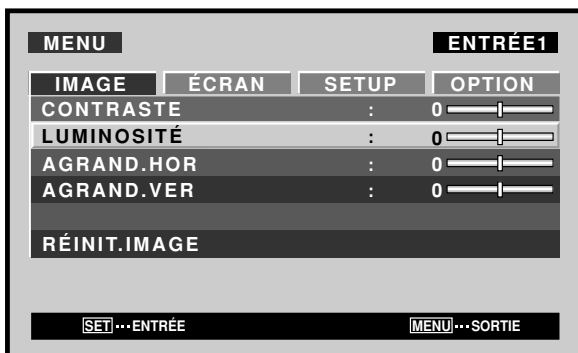

**3** Réglez la qualité de l'image à l'aide des touches ◀/▶.



**4** Appuyez sur la touche SET.

En appuyant sur la touche SET, vous mettez en mémoire la valeur choisie et retournez à la page de l'opération 2.

**5** Appuyez sur la touche MENU pour abandonner la page de menu lorsque la mise en oeuvre est terminée.

### Remarque

Effectuez ces réglages pour chaque entrée (INPUT1 ou INPUT2) et chaque signal.

### Paramètres qui peuvent être réglés [IMAGE]

Voici de brèves explications sur les paramètres qui peuvent être réglés grâce à l'option [IMAGE].

CONTRASTE ..... Réglez le contraste en fonction de l'éclairage ambiant de manière que l'image soit bien visible.

LUMINOSITÉ ..... Réglez la luminosité de manière que les parties sombres de l'image soient bien visibles.

AGRAND. HOR ..... Pour accroître la netteté de l'image dans le sens horizontal.

AGRAND. VER ..... Pour accroître la netteté de l'image dans le sens vertical.

### Pour rétablir les valeurs par défaut des paramètres de l'option [IMAGE]

Si les réglages effectués ne vous conviennent pas, il peut être souhaitable de rétablir les valeurs par défaut des différents paramètres de l'option [IMAGE] plutôt que de continuer à modifier les réglages.

**1** Au cours de l'opération 2 ci-dessus, utilisez les touches ▲/▼ pour choisir l'option [RÉINIT. IMAGE] puis appuyez sur la touche SET.

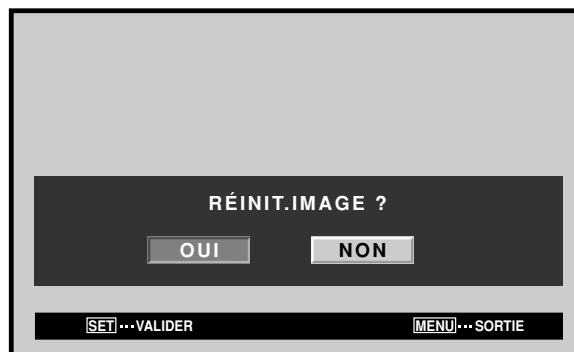

**2** Utilisez les touches ◀/▶ pour sélectionner la valeur [OUI] puis appuyez sur la touche SET.

Les valeurs par défaut des paramètres de l'option [IMAGE] sont rétablies.

## Réglage de la POSITION de l'écran, de l'HORLOGE et de la PHASE <Réglage automatique>

En appuyant sur la touche **AUTO SET UP** de la télécommande ou en sélectionnant [RÉGLAGE AUTO.] sur le menu, l'appareil ajuste automatiquement la position de l'écran et de l'horloge pour convenir au mieux à l'entrée d'image actuelle.

### Remarque

Cette fonction de réglage est prise en compte uniquement lorsque INPUT1 est sélectionnée. Elle est désactivée lorsque INPUT2 est sélectionnée.

**Lorsque cette touche est actionnée, les paramètres idéaux sont automatiquement sélectionnés pour la source d'entrée actuelle.**

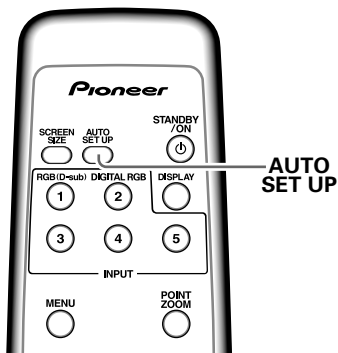

Appuyez sur la touche **AUTO SET UP** de la télécommande.



### Remarque

Il se peut que les réglages optimaux ne soient pas obtenus avec des signaux à faible luminance ou certains autres types. Dans ces cas, réglez le mode [RÉGLAGE AUTO.] sur [INACTIF] et utilisez les méthodes de réglage manuel expliquées dans la section suivante : "Réglage de la POSITION de l'écran, de l'HORLOGE et de la PHASE <Réglage manuel>".

Lorsque le mode de paramétrage automatique est sélectionné, l'appareil sera automatiquement ajusté aux paramètres idéaux lors de sa mise sous tension, lorsque la source d'entrée est changée ou que le type de signal d'entrée est modifié.

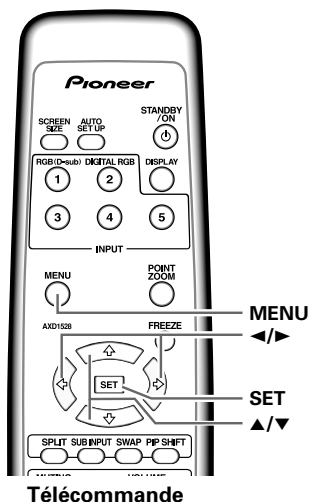

Télécommande

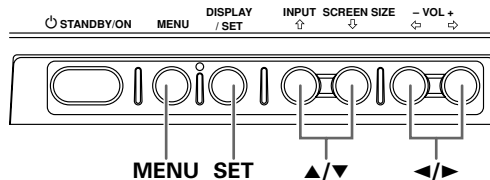

Panneau de commande de l'écran à plasma

**1** Appuyez sur la touche **MENU** pour afficher la page de menu.

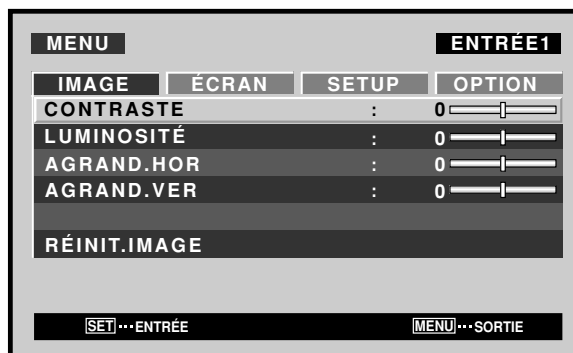

**2** Utilisez les touches **◀/▶** pour sélectionner [OPTION].

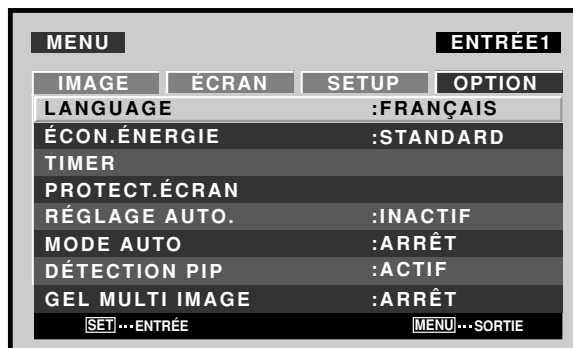

- 3 Utilisez les touches ▲/▼ pour sélectionner [RÉGLAGE AUTO.].

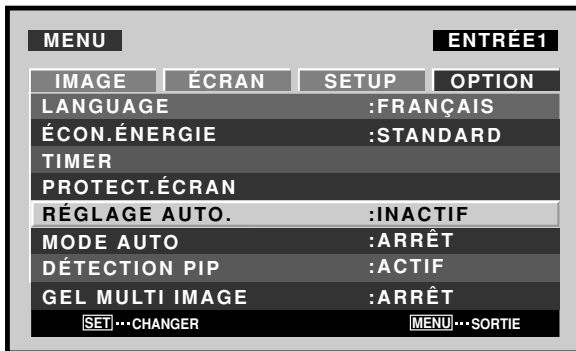

- 4 Appuyez sur la touche SET pour valider le réglage. Le réglage par défaut effectué en usine est [INACTIF]. À chaque pression sur la touche, le réglage change comme suit :

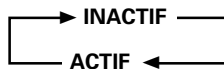

- 5 Lorsque que vous avez terminé les réglages, appuyez sur la touche MENU pour repasser à l'image de l'écran normal.

**Remarque**

Il se peut que les réglages optimaux ne soient pas obtenus avec des signaux à faible luminance ou certains autres types. Dans ces cas, réglez le mode [RÉGLAGE AUTO.] sur [INACTIF] et utilisez les méthodes de réglage manuel expliquées dans la section suivante : "Réglage de la POSITION de l'écran, de l'HORLOGE et de la PHASE <Réglage manuel>".

## Réglage de la POSITION de l'écran, de l'HORLOGE et de la PHASE <Réglage manuel>

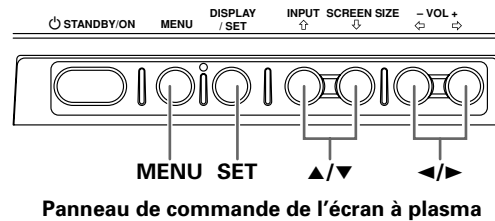
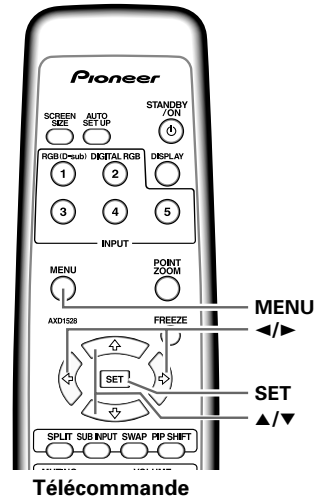

- 1 Appuyez sur la touche MENU pour afficher la page de menu.

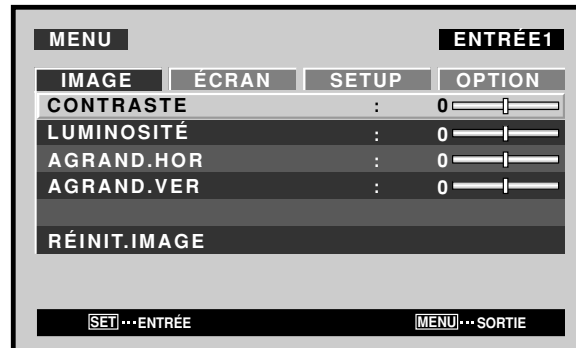

- 2 Utilisez les touches ◀/▶ pour sélectionner l'option [ÉCRAN].

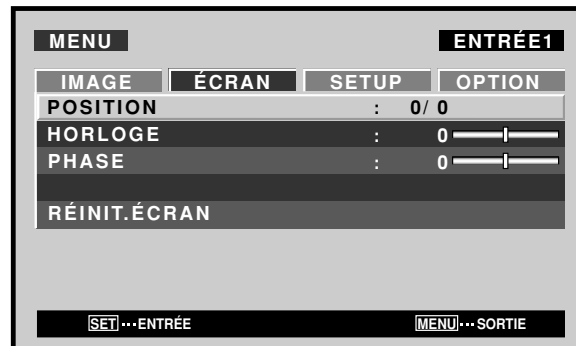

**3 Utilisez les touches ▲/▼ pour sélectionner le paramètre à régler puis appuyez sur la touche SET.**

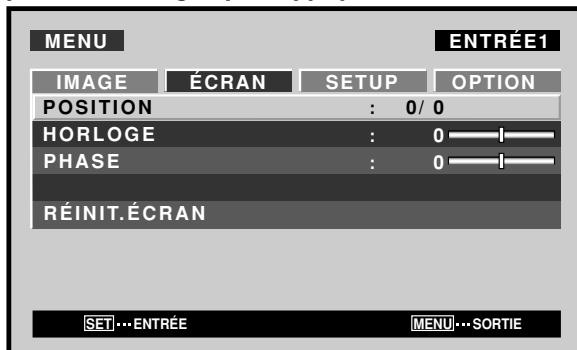

**4 Utilisez les touches ◀/▶ et ▲/▼ pour sélectionner la valeur souhaitée.**

- Lorsque la rubrique [POSITION] est sélectionnée, les touches ◀/▶ contrôlent le mouvement dans le sens horizontal (H) et les touches ▲/▼ dans le sens vertical (V).

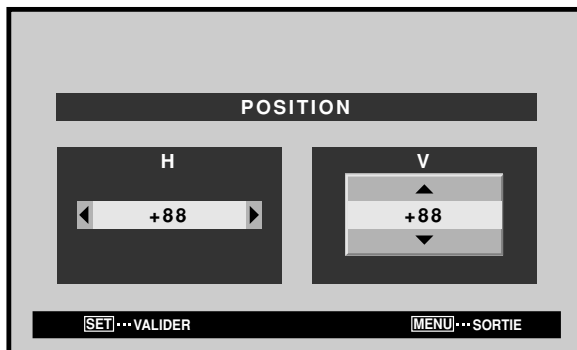

- Utilisez les touches ◀/▶ pour le réglage des paramètres [HORLOGE] et [PHASE].

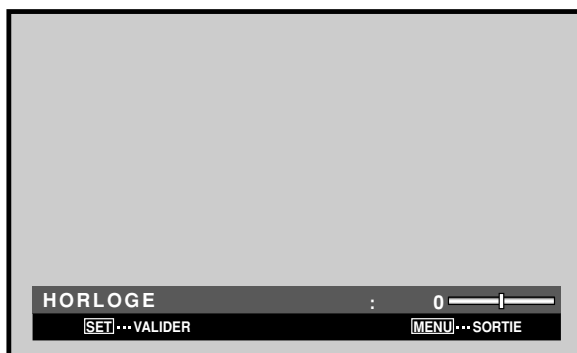

**Remarque**

Si ENTRÉE2 est sélectionné, seul le paramètre [POSITION] peut être ajusté.

**5 Appuyez sur la touche SET.**

En appuyant sur la touche **SET**, vous mettez en mémoire la valeur choisie et retournez à la page de l'opération 3.

**6 Appuyez sur la touche MENU pour abandonner la page de menu lorsque la mise en oeuvre est terminée.**

**Paramètres qui peuvent être réglés [ÉCRAN]**

Voici de brèves explications sur les paramètres qui peuvent être réglés grâce à l'option [ÉCRAN].

**POSITION**

H ..... Réglage de la position latérale de l'image.

V ..... Réglage de la position verticale de l'image.

HORLOGE ..... Réglage des signaux et du bruit. Ce réglage agit sur la fréquence du signal de l'horloge interne en fonction du signal d'entrée vidéo.

PHASE ..... Réglage du scintillement et des erreurs de couleur. Ce réglage agit sur la phase du signal de l'horloge interne dont la fréquence a été réglée au moyen du paramètre [HORLOGE].

**Remarques**

- Les paramètres de réglage [HORLOGE] et [PHASE] sont pris en compte uniquement pour ENTRÉE1.
- Si la fréquence [HORLOGE] est changée, il se peut que l'option [H] de la commande [POSITION] doive être retouchée.
- Si les paramètres de l'option [ÉCRAN] ont des valeurs excessives, l'image peut être déformée.
- Lorsque [RÉGLAGE AUTO.] est réglé sur [ACTIF], la sélection du mode de réglage [POSITION] ou [HORLOGE] fera s'afficher un message sur l'écran, mais le réglage est possible. Cependant, si la source est changée, la valeur mémorisée sera celle qui a été définie automatiquement par le mode de paramétrage automatique. Si vous désirez mémoriser une valeur manuellement définie, réglez le mode [RÉGLAGE AUTO.] sur [INACTIF] (pages 26 à 27) avant d'effectuer les réglages.

**Pour rétablir les valeurs par défaut des paramètres de l'option [ÉCRAN]**

Si les réglages effectués ne vous conviennent pas, il peut être souhaitable de rétablir les valeurs par défaut des différents paramètres de l'option [ÉCRAN] plutôt que de continuer à modifier les réglages.

**1 Au cours de l'opération 3 ci-dessus, utilisez les touches ▲/▼ pour sélectionner l'option [RÉINIT. ÉCRAN] puis appuyez sur la touche SET.**

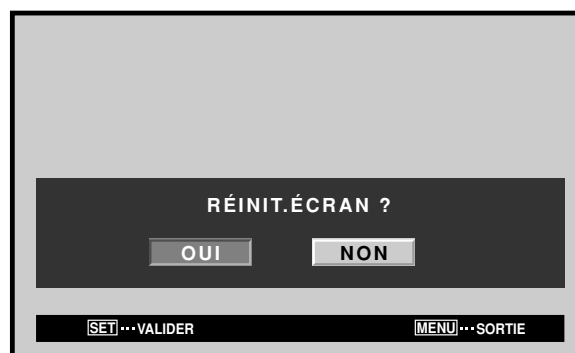

**2 Utilisez les touches ◀/▶ pour choisir la valeur [OUI] puis appuyez sur la touche SET.**

Les valeurs par défaut des paramètres de l'option [ÉCRAN] sont rétablies.

# Autres démarches

## Réglage de l'orbiteur (ORBITER)

Cette fonction décale progressivement la position de l'écran à intervalles réguliers.

- Cette fonction n'est pas prise en compte à l'emploi de la fonction POINT ZOOM.

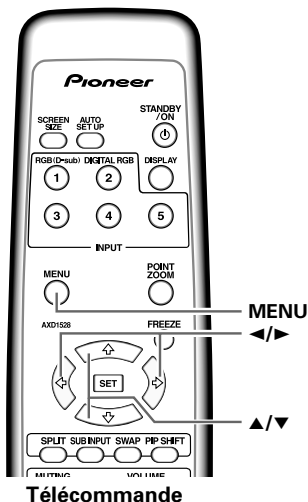

Télécommande

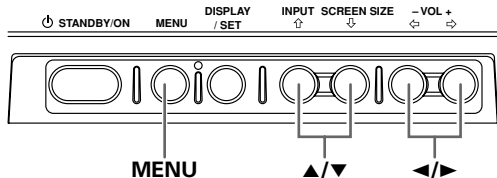

Panneau de commande de l'écran à plasma

- 1 Appuyez sur la touche MENU pour afficher la page de menu.

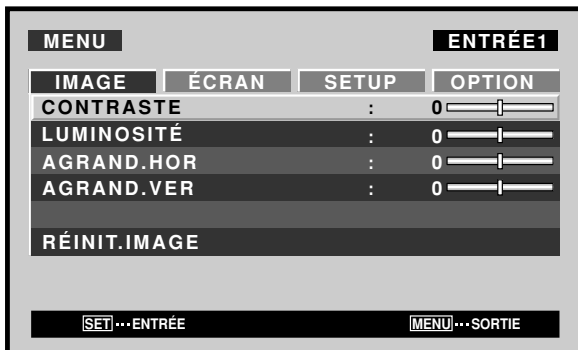

- 2 Utilisez les touches <|> pour sélectionner [OPTION].

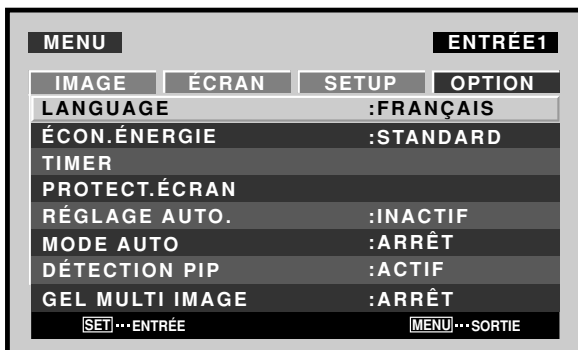

- 3 Utilisez les touches ▲/▼ pour sélectionner [PROTECT.ÉCRAN], puis appuyez sur la touche SET.

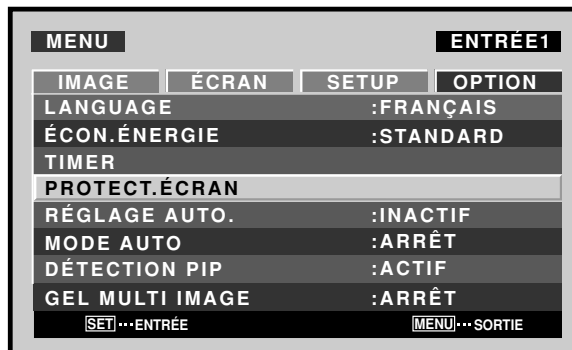

- 4 Utilisez les touches ▲/▼ pour sélectionner [ORBITER].

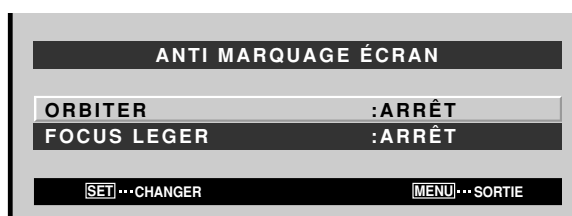

- 5 Appuyez sur les touches <|> pour valider le réglage.

Le réglage par défaut effectué en usine est [ARRÊT]. À chaque pression sur la touche, le réglage change comme suit :

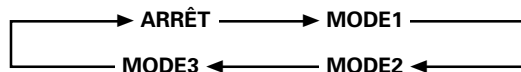

- ARRÊT ..... L'[ORBITER] n'est pas utilisé.
- MODE1 ..... La taille de l'image est réduite et la position d'affichage sur l'écran est changée.
- MODE2 ..... La taille de l'image est agrandie et la position d'affichage sur l'écran est changée.
- MODE3 ..... La position de l'écran est décalée en fonction de l'orientation point-par-point.

- 6 Lorsque les réglages sont terminés, appuyez sur la touche MENU pour repasser à l'image d'écran normal.

### Remarque

Le paramètre [ORBITER] affecte toutes les sources d'entrée.

## Réglage du FOCUS LEGER

Les images sont adoucies par suppression du contraste du bord.

Français

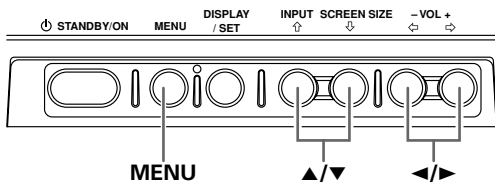
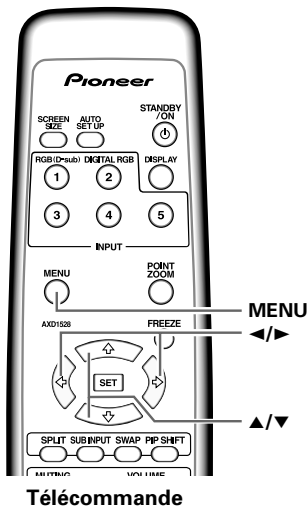

**1** Appuyez sur la touche MENU pour afficher la page de menu.

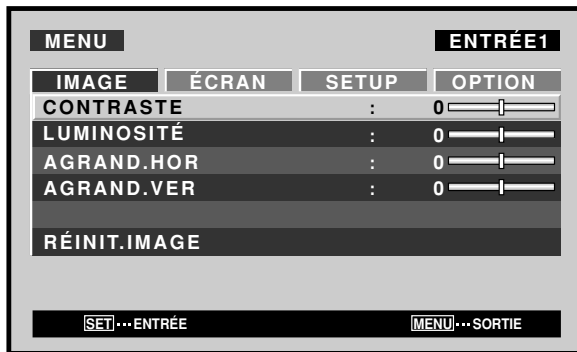

**2** Utilisez les touches <|> pour sélectionner [OPTION].

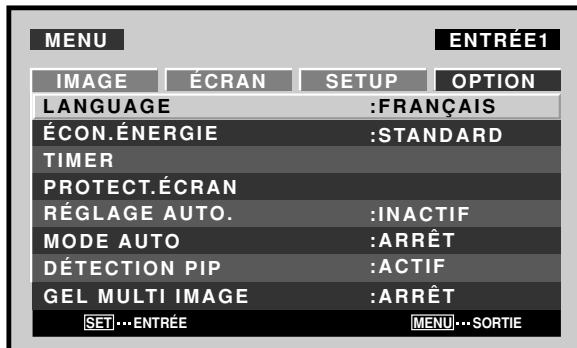

**3** Utilisez les touches ▲/▼ pour sélectionner [PROTECT.ÉCRAN], puis appuyez sur la touche SET.

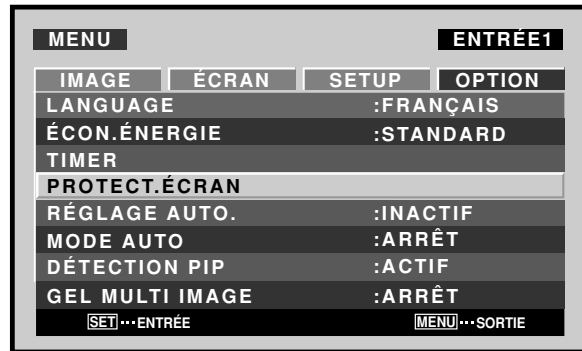

**4** Utilisez les touches ▲/▼ pour sélectionner [FOCUS LEGER].

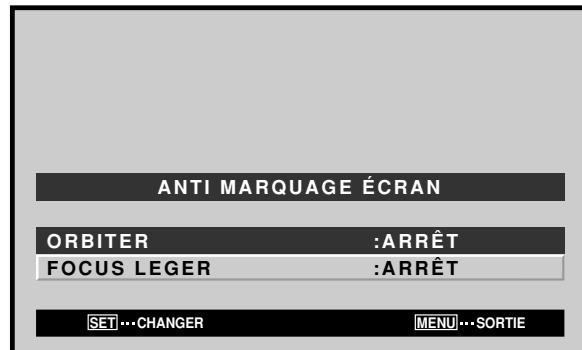

**5** Appuyez sur les touches <|> pour valider le réglage. Le réglage par défaut effectué en usine est [ARRÊT]. À chaque pression sur la touche, le réglage change comme suit :

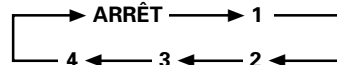

- ARRÊT ..... Le paramètre [FOCUS LEGER] est annulé.
- 1 à 4 ..... Réglages pour [FOCUS LEGER]. L'adoucissement augmente dans l'ordre croissant 1, 2, 3, 4.

**6** Lorsque les réglages sont terminés, appuyez sur la touche MENU pour repasser à l'image d'écran normal.

**Remarque**

Le paramètre [FOCUS LEGER] affecte toutes les sources d'entrée.

Autres démarches

## Réglages d'économie d'énergie (ÉCON.ÉNERGIE)

Cette fonction permet une atténuation de la luminosité de l'écran, un moyen de réduire la consommation de courant et d'éviter la détérioration de l'écran.

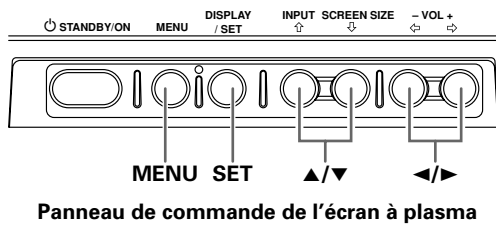
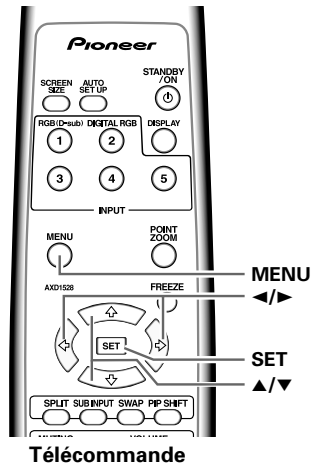

1 Appuyez sur la touche MENU pour afficher la page de menu.

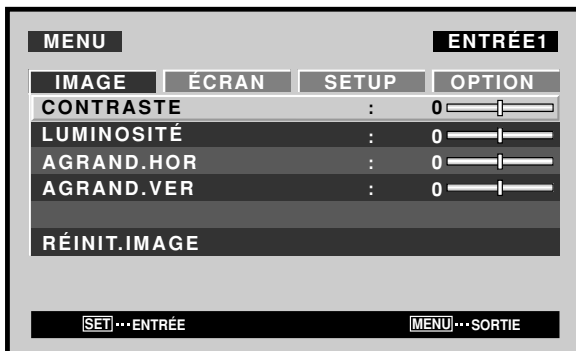

2 Utilisez les touches ◀/▶ pour sélectionner [OPTION].

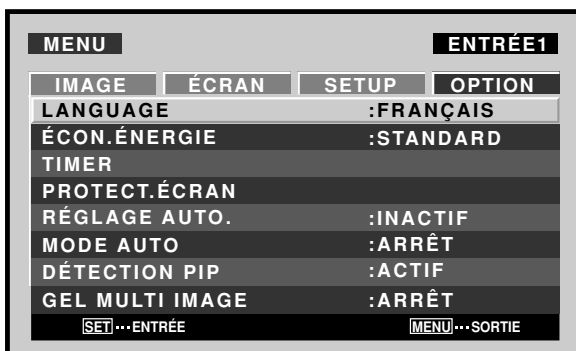

3 Utilisez les touches ▲/▼ pour sélectionner [ÉCON.ÉNERGIE].

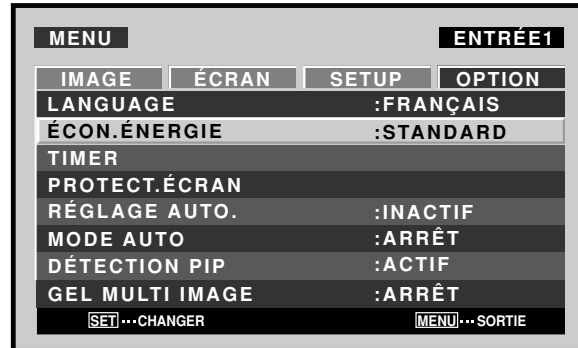

4 Appuyez sur la touche SET pour sélectionner l'option [ÉCON.ÉNERGIE].

Le réglage par défaut effectué en usine est [STANDARD]. Le réglage change comme suit chaque fois que la touche SET est actionnée:

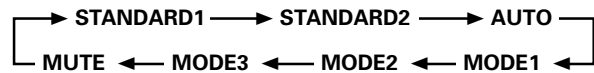

- STANDARD1 .... Luminosité d'image normale
- STANDARD2 .... La luminosité est contrôlée en fonction du signal d'entrée afin d'optimiser la vision de l'image. (PDP-507CMX seulement)
- AUTO ..... La luminosité se règle automatiquement en fonction des conditions de l'éclairage ambiant, de manière à produire des images optimales. (PDP-507CMX seulement)
- MODE1 ..... La luminosité est ajustée en fonction du signal d'entrée, mais la consommation de courant est inférieure à celle du mode [STANDARD].
- MODE2 ..... La luminosité est ajustée en fonction du signal d'entrée, mais la consommation de courant est inférieure à celle du mode [MODE1].
- MODE3 ..... La luminosité reste à un niveau fixe, quel que soit le signal d'entrée, ce qui contribue à réduire la détérioration de l'écran par rémanence d'images virtuelles, etc.
- MUTE\* ..... A utiliser pour éteindre temporairement l'image affichée.

\* Pour rétablir l'image

- Appuyez sur une des touches MENU, DISPLAY, SUB INPUT, SPLIT, SWAP ou PIP SHIFT.
- Commute le signal d'entrée.
- Place l'appareil en mode Attente.

5 Une fois terminés ces réglages, appuyez sur la touche MENU pour repasser à l'écran normal.

Remarque

Le paramètre [ÉCON.ÉNERGIE] affecte toutes les sources d'entrée.

## Commutation d'entrée automatique (MODE AUTO)

Cet écran possède un sélecteur [MODE AUTO] en option. Lorsqu'il est validé, la source d'entrée de l'écran passe automatiquement à INPUT1 lorsqu'un signal d'image est détecté à la prise INPUT1.

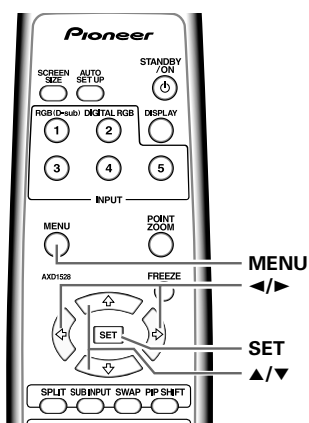

Télécommande

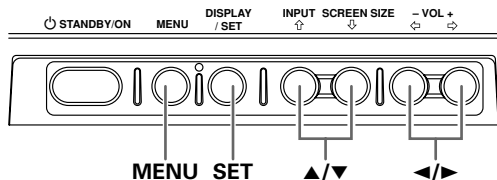

Panneau de commande de l'écran à plasma

**1 Appuyez sur la touche MENU pour afficher la page de menu.**

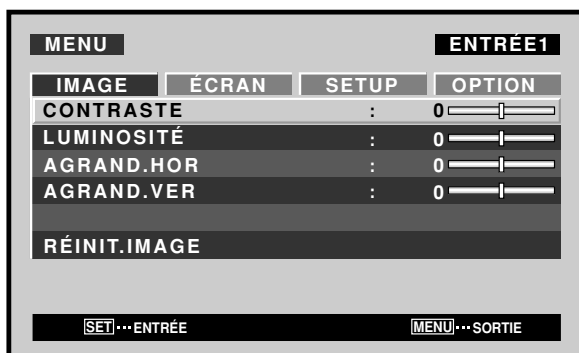

**2 Utilisez les touches <◀/▶> pour sélectionner [OPTION].**

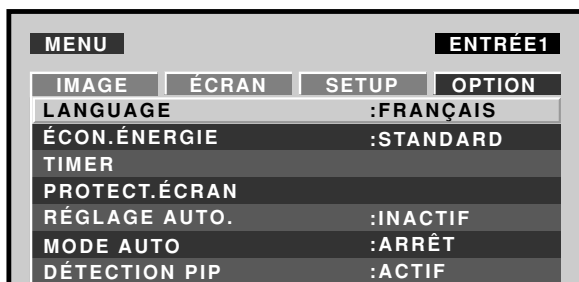

**3 Utilisez les touches ▲/▼ pour sélectionner [MODE AUTO].**

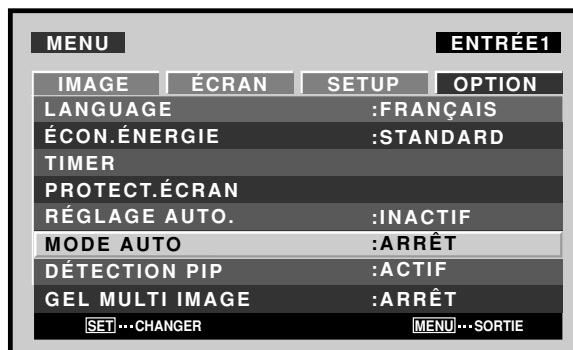

**4 Appuyez sur la touche SET pour sélectionner [ENTRÉE1].**

Le réglage par défaut effectué en usine est [ARRÊT] (hors service). A chaque pression sur la touche **SET**, la fonction du sélecteur permute comme suit:



- ARRÊT ..... Le paramètre [MODE AUTO] est désactivé.
- ENTRÉE1 .... Lorsque un signal est détecté à INPUT1, la source d'entrée passe automatiquement à [ENTRÉE1].
- Après que la fonction [MODE AUTO] a provoqué le changement de l'entrée, la source d'entrée repassera à celle qui était sélectionnée avant l'action de la fonction [MODE AUTO] si le signal d'entrée n'est plus détecté.
- Si l'entrée change lorsque l'appareil est en mode [MODE AUTO], une pression sur la touche **INPUT** pour sélectionner une entrée différente fera que le mode [MODE AUTO] sera temporairement désactivé, mais il pourra à nouveau être activé en mettant l'appareil sous/hors tension.

**5 Une fois terminés ces réglages, appuyez sur la touche MENU pour repasser à l'écran normal.**

### Remarques

- Le paramètre [MODE AUTO] pour [ENTRÉE1] est supporté uniquement lorsqu'un signal RVB analogique SYNC séparé ou SYNC composite est fourni. (Lorsqu'un signal G ON SYNC ou un signal vidéo à composants est entré, la fonction [MODE AUTO] est désactivée.)
- Le paramètre [MODE AUTO] affecte toutes les sources d'entrée.



## Réglage de l'heure actuelle (HORLOGE)

Pour le réglage de l'heure actuelle, du jour de la semaine et de l'heure d'été.

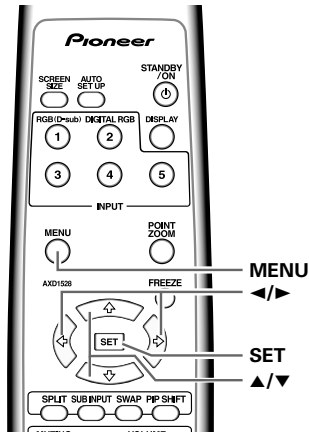

Télécommande

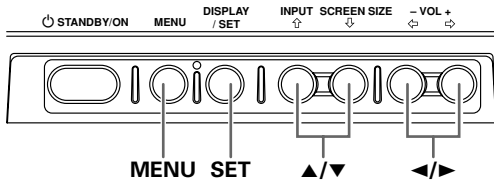

Panneau de commande de l'écran à plasma

1 Appuyez sur la touche MENU pour afficher la page de menu.

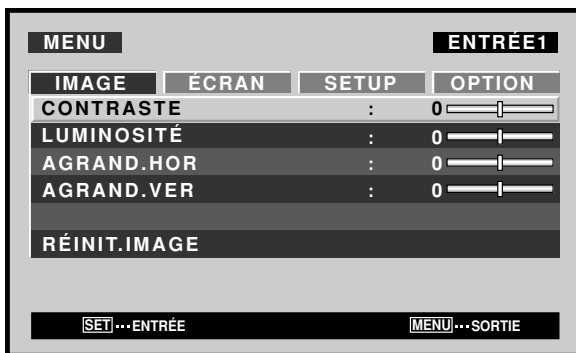

2 Utilisez les touches ◀/▶ pour sélectionner [OPTION].

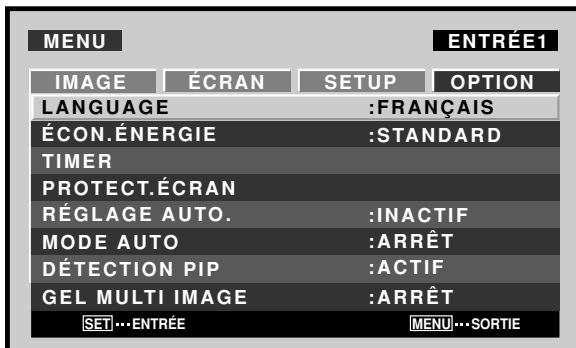

3 Utilisez les touches ▲/▼ pour sélectionner [TIMER], puis appuyez sur la touche SET.

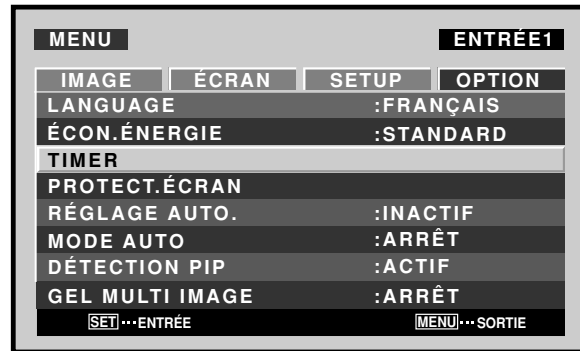

4 Utilisez les touches ▲/▼ pour sélectionner [HORLOGE], puis appuyez sur la touche SET.

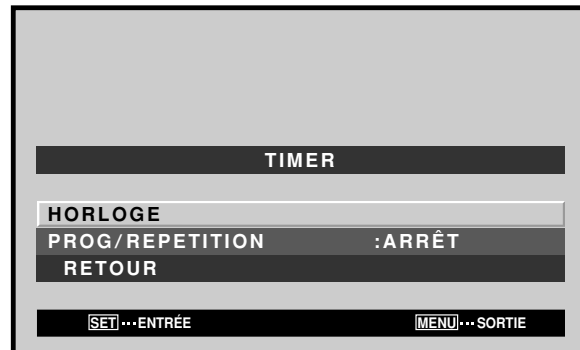

5 Utilisez les touches ◀/▶/▲/▼ pour ajuster chaque rubrique du menu.

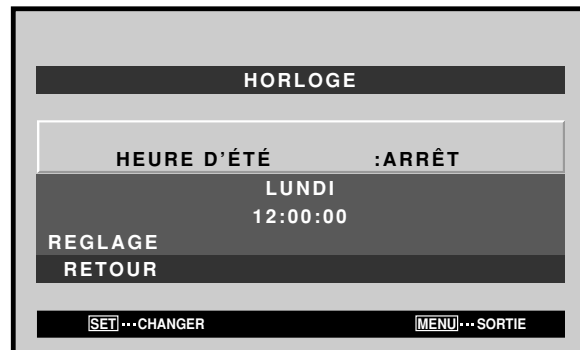

- HEURE D'ÉTÉ ..... A utiliser pour ajuster l'heure d'été.  
MARCHE : L'heure actuelle plus 1 heure est affichée.  
ARRÊT : Pour désactiver le mode [HEURE D'ÉTÉ].
- Semaine ..... Pour régler au jour actuel de la semaine.
- Heure, Minute ..... Pour régler à l'heure et la minute actuelles.

6 Quand les réglages sont terminés, utilisez les touches ▲/▼ pour sélectionner [RETOUR], puis appuyez sur la touche SET pour revenir au menu [TIMER].

### Remarque

Le paramètre [TIMER] affecte toutes les sources d'entrée.

## Activation de la minuterie

L'horloge peut servir pour effectuer une programmation pré-réglée.

Français

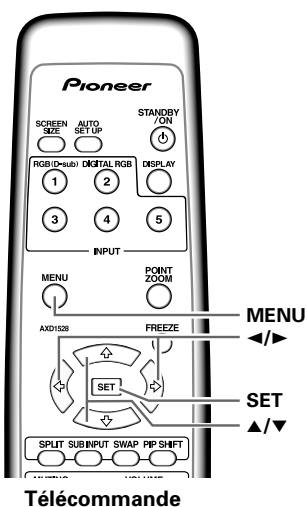

Télécommande

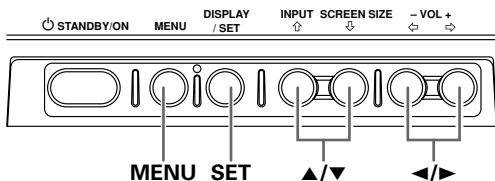

Panneau de commande de l'écran à plasma

- 1 Appuyez sur la touche MENU pour afficher la page de menu.

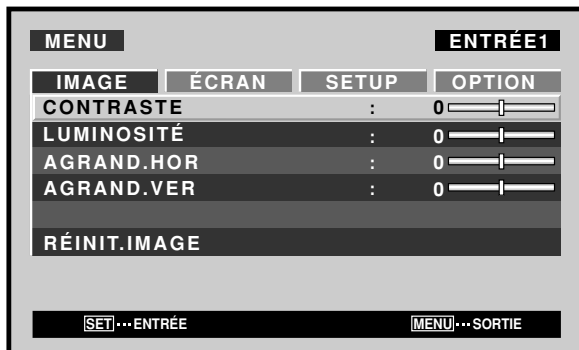

- 2 Utilisez les touches <◀/▶> pour sélectionner [OPTION].

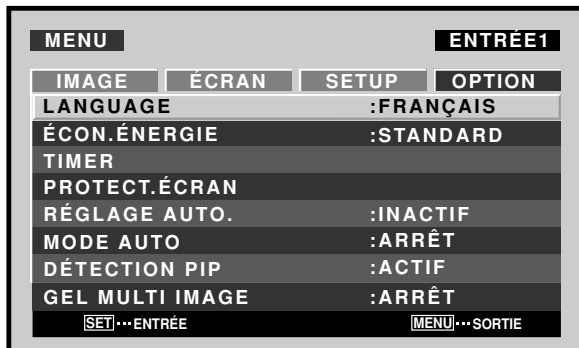

- 3 Utilisez les touches ▲/▼ pour sélectionner [TIMER], puis appuyez sur la touche SET.

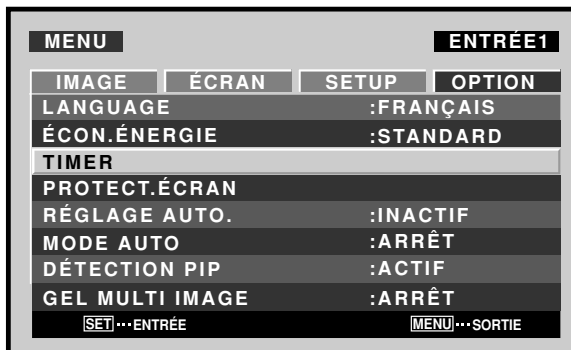

- 4 Utilisez les touches ▲/▼ pour sélectionner [PROG/REPETITION].

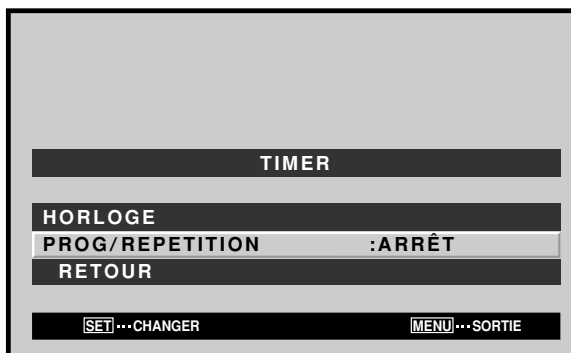

- 5 Appuyez sur les touches <◀/▶> pour valider le réglage. Le réglage par défaut effectué en usine est [ARRÊT]. À chaque pression sur la touche, le réglage change comme suit :

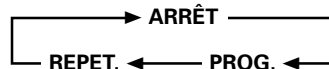

- 6 Quand les réglages sont terminés, utilisez les touches ▲/▼ pour sélectionner [RETOUR], puis appuyez sur la touche SET pour revenir à l'image de l'écran normal.

### Réglage [PROG.]

- Chaque jour, l'alimentation est fournie à 10h00. Les réglages d'entrée et de fonction sont les mêmes que ceux définis la dernière fois que l'appareil a été mis hors tension (OFF).
- A 20h00 (8 heures du soir), l'écran devient blanc.
- A 21h00 (9 heures du soir), l'alimentation est coupée (OFF).

### Réglage [REPET.]

- Les écrans pour les entrées INPUT1 et INPUT2 sont affichés alternativement chacun pendant 10 minutes.

Autres démarches

## Réglage du mode de sous-écran (DÉTECTION PIP)

Pendant l'affichage Image dans image (PIP), si aucun signal d'entrée de sous-écran n'est détecté, les bords noirs du sous-écran sont automatiquement éliminés.

La fonction du mode sous-écran est désactivée pendant l'affichage Côte à côte.

- L'absence de signal d'entrée de sous-écran signifie qu'il n'y a pas de signal vidéo ou de signal de synchronisation.

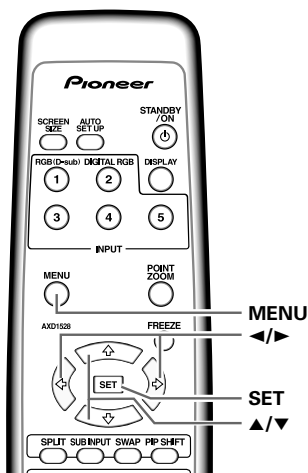

Télécommande

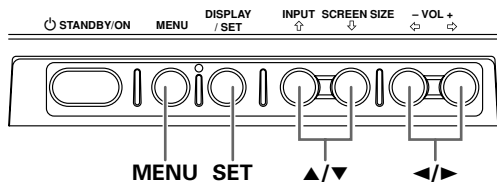

Panneau de commande de l'écran à plasma

- 1 Appuyez sur la touche MENU pour afficher la page de menu.

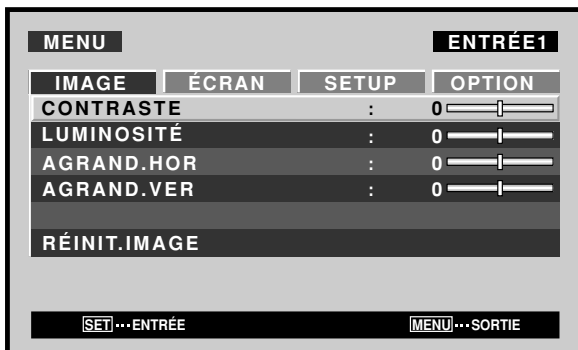

- 2 Utilisez les touches ◀/▶ pour sélectionner [OPTION].

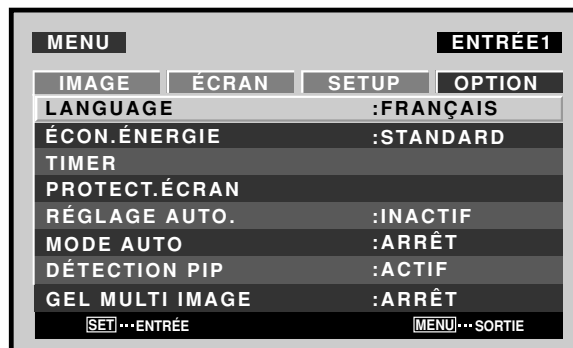

- 3 Utilisez les touches ▲/▼ pour sélectionner [DÉTECTION PIP].

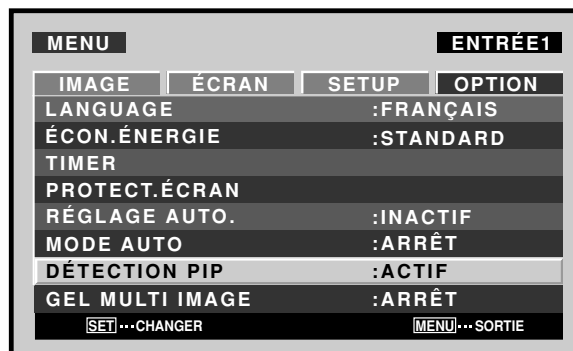

- 4 Appuyez sur la touche SET pour valider le réglage.

Le réglage par défaut effectué en usine est [ACTIF]. À chaque pression sur la touche, le réglage change comme suit :

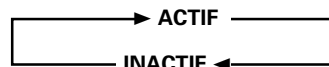

- ACTIF ..... Si aucun signal d'entrée de sous-écran n'est détecté pendant l'affichage de sous-écran, le bord noir du sous-écran disparaîtra après 3 secondes.
- INACTIF ..... Les sous-écrans sans entrée resteront et leur bord noir sera visible.

- 5 Lorsque les réglages sont terminés, appuyez sur la touche MENU pour repasser à l'image d'écran normal.

### Remarque

Le paramètre [DÉTECTION PIP] affecte toutes les sources d'entrée.

## Réglage de l'écran de mémo (GEL MULTI IMAGE)

Lors d'un réglage à une position autre que [ARRÊT], l'image affichée lorsque la touche **FREEZE** est actionnée sera affichée dans un sous-écran comme une image « gelée ».

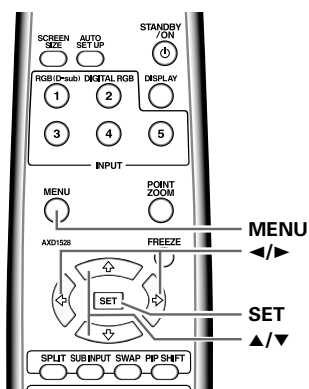

Télécommande

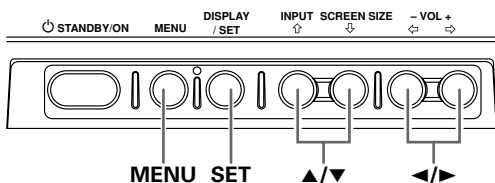

Panneau de commande de l'écran à plasma

**1** Appuyez sur la touche **MENU** pour afficher la page de menu.

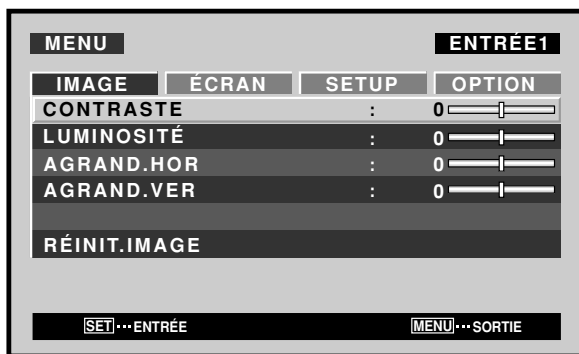

**2** Utilisez les touches **◀/▶** pour sélectionner [OPTION].

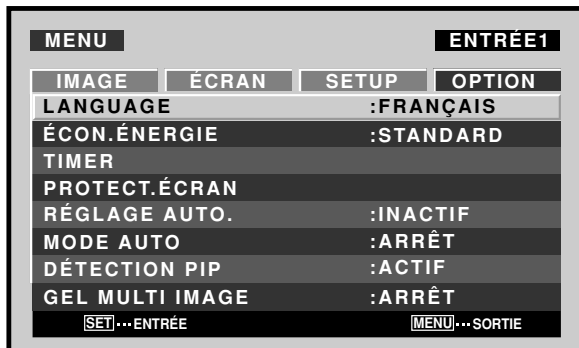

**3** Utilisez les touches **▲/▼** pour sélectionner [GEL MULTI IMAGE].

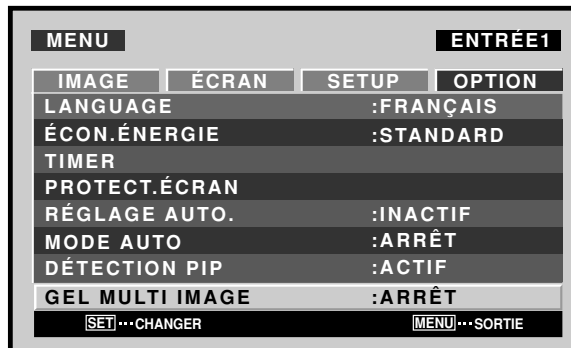

**4** Appuyez sur la touche **SET** pour valider le réglage.

Le réglage par défaut effectué en usine est [ARRÊT]. À chaque pression sur la touche, le réglage change comme suit :

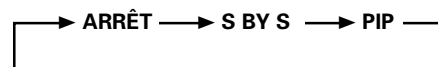

- **ARRÊT** ..... L'image fixe affichée au moment où la touche **FREEZE** a été actionnée est affichée comme image simple sur la totalité de l'écran.
- **S BY S** ..... Quand la touche **FREEZE** est actionnée, une image gelée est affichée sur le sous-écran Côte à côte.
- **PIP** ..... Quand la touche **FREEZE** est actionnée, une image gelée est affichée sur le sous-écran Image dans image (du bas à gauche au haut à gauche).

**5** Lorsque les réglages sont terminés, appuyez sur la touche **MENU** pour repasser à l'image d'écran normal.

### Remarques

Cette fonction est tributaire des conditions suivantes :

- Elle n'agit pas sur un affichage multi-écran.
- Elle est désactivée si la touche **FREEZE** est appuyée à nouveau alors que la fonction est en service.
- Elle sera désactivée en cas de réglage à l'affichage multi-écran pendant que la fonction est en service.
- Le paramètre [GEL MULTI IMAGE] affecte toutes les sources d'entrée.

# Informations complémentaires

## Nettoyage

Le nettoyage régulier de l'écran à plasma prolonge sa durée de vie et permet de maintenir ses performances. La manière de nettoyer l'écran est indiquée ci-après.

Avant tout nettoyage, débranchez la fiche du cordon d'alimentation.

### Nettoyage du panneau de l'écran et du boîtier de télécommande

N'utilisez aucun produit volatil tel que les essences ou les diluants pour peinture, qui peuvent endommager la finition de l'écran ou du boîtier de télécommande. Nettoyez l'écran à plasma au moyen d'un chiffon sec et doux. Dans le cas des taches tenaces, vous pouvez utiliser un chiffon humecté d'une solution étendue de détergent. Essorez soigneusement le chiffon avant de frotter les taches. Essuyez ensuite la surface avec un chiffon sec.

### Nettoyage de la surface de l'écran

Après avoir épousseté l'écran, frottez-le délicatement avec le chiffon de nettoyage fourni ou un autre linge doux (coton, flanelle, etc.). N'utilisez pas de mouchoir en papier ni de chiffon rugueux. La surface de l'écran peut facilement être rayée; ne frottez aucun objet dur sur cette surface. Si vous nettoyez la surface de l'écran avec un linge humide, des gouttelettes d'eau de la surface risquent d'entrer à l'intérieur et de provoquer une défaillance.

### Nettoyage des ouïes d'aération

En règle générale, utilisez un aspirateur une fois par mois pour nettoyer les ouïes, à l'arrière de l'écran à plasma (si cela est possible, réglez au minimum la puissance de l'aspirateur).

Pour éviter toute anomalie de fonctionnement, une surchauffe de l'écran à plasma et un incendie, veillez à ce que les ouïes d'aération ne soient pas obstruées.

#### PDP-507CMX

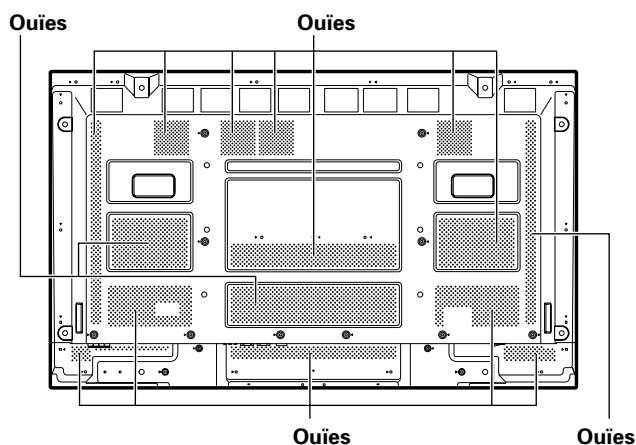

#### PDP-607CMX

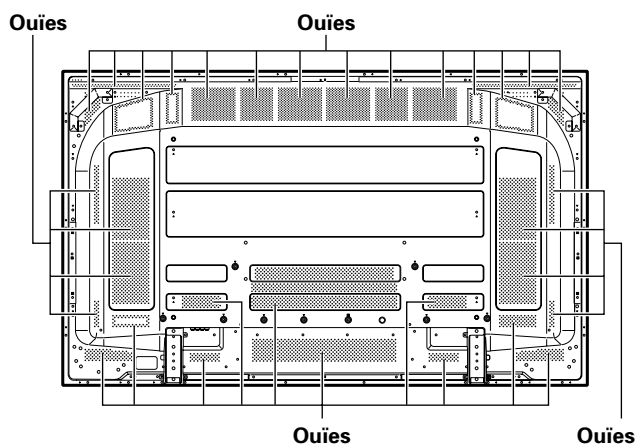

## Guide de dépannage

Une erreur de commande peut parfois être interprétée comme une anomalie de fonctionnement.

Si une indication est affichée sur l'écran, consultez le tableau ci-dessous. Dans le cas contraire, et si vous pensez que cet appareil est défectueux, procédez aux vérifications de la page 39. Il peut arriver aussi que le défaut provienne d'un autre élément de l'installation; assurez-vous que ce n'est pas le cas. Si, en dépit de ces contrôles, vous n'êtes pas en mesure d'obtenir un fonctionnement satisfaisant, consultez le revendeur.

## Mode d'autodiagnostic

Des messages peuvent apparaître à la partie inférieure de l'écran pour signaler les conditions de fonctionnement ou une anomalie dans les raccordements. Après vérification du message, examinez les conditions de l'écran.

MESSAGE D'ERREUR	CORRECTION
ATTENTION FREQ. HORS STANDARD ou ATTENTION SIGNAL NON RECONNU ou SIGNAL INCORRECT	<ul style="list-style-type: none"> <li>● Le signal d'entrée actuel n'est pas accepté par l'appareil. Vérifiez le Tableau des compatibilités de signal d'ordinateur aux pages 42 à 44 et réglez en conséquence le signal de sortie de l'ordinateur.</li> </ul>
DANGER ALERTE TEMPÉRATURE COUPURE ALIM.	<ul style="list-style-type: none"> <li>● Mettez l'écran hors tension (pages 9 et 10).</li> <li>● La température ambiante dépasse-t-elle 40 °C ?</li> <li>● Enlevez tout objet obstruant les ouïes d'aération sur l'écran à plasma.</li> </ul>
DANGER DÉFAUT VENTILATION COUPURE ALIM.	<ul style="list-style-type: none"> <li>● Le ventilateur de refroidissement fonctionne mal. Mettez immédiatement l'écran hors tension, retirez la fiche d'alimentation hors de la prise secteur et consultez un centre de service ou un concessionnaire Pioneer.</li> </ul>
ERREUR OPÉRATION INVALIDE	<ul style="list-style-type: none"> <li>● Une opération invalide a été tentée. Vérifiez les signaux d'entrée, les raccordements et les autres réglages.</li> </ul>
COUPURE ALIM.	<ul style="list-style-type: none"> <li>● Coupez l'alimentation principale, attendez 1 à 2 minutes et remettez l'appareil sous tension. Si la difficulté subsiste, retirez la fiche d'alimentation hors de la prise secteur et consultez un centre de service ou un concessionnaire Pioneer.</li> </ul>

## Anomalies générales

Anomalies	Remèdes possibles
<ul style="list-style-type: none"> <li>Absence d'alimentation.</li> </ul>	<ul style="list-style-type: none"> <li>La fiche du cordon d'alimentation est-elle branchée sur une prise secteur? (page 15)</li> <li>L'écran à plasma est-il sous tension grâce à l'interrupteur MAIN POWER? (pages 9 et 10)</li> </ul>
<ul style="list-style-type: none"> <li>L'écran à plasma ne fonctionne pas.</li> </ul>	<ul style="list-style-type: none"> <li>Des sources d'influence extérieures telles que l'éclairage, l'électricité statique, etc. peuvent provoquer une anomalie de fonctionnement. Si toutefois c'est le cas, mettez l'appareil en marche en commutant d'abord l'interrupteur d'alimentation général MAIN POWER sur arrêté ou marche puis débranchez le cordon d'alimentation et rebranchez-le 1 à 2 minutes plus tard.</li> </ul>
<ul style="list-style-type: none"> <li>La télécommande ne fonctionne pas.</li> </ul>	<ul style="list-style-type: none"> <li>Les piles sont-elles correctement placées (polarités +, -)? (page 8)</li> <li>Les piles sont-elles usagées? (Remplacez les piles.)</li> <li>Un objet fait-il obstacle au capteur du signal de télécommande? (page 8)</li> <li>Dirigez la télécommande vers le capteur du signal de télécommande lors de son utilisation (page 8).</li> </ul>
<ul style="list-style-type: none"> <li>L'image est tronquée.</li> </ul>	<ul style="list-style-type: none"> <li>Le format d'image choisi est-il convenable? Choisissez une autre format d'image (page 21).</li> <li>Les valeurs choisies pour [ÉCRAN], par exemple le format de l'image, sont-elles correctes? (pages 21 à 22 et 27 à 28)</li> <li>La fonction POINT ZOOM est-elle en service? (page 22)</li> </ul>
<ul style="list-style-type: none"> <li>Les couleurs sont anormales, délavées, trop sombres, mal repérées.</li> </ul>	<ul style="list-style-type: none"> <li>Réglez la tonalité des couleurs (page 25).</li> <li>La pièce est-elle trop éclairée? L'image peut paraître sombre si la pièce est trop éclairée.</li> </ul>
<ul style="list-style-type: none"> <li>L'alimentation se coupe soudainement.</li> </ul>	<ul style="list-style-type: none"> <li>La température intérieure de l'écran à plasma a augmenté. (Les ouïes d'aération sont obstruées.) Dégagez les ouïes d'aération et nettoyez-les (page 37).</li> <li>La fonction [GESTION D'ALIM.] est-elle en service (réglée sur [MARCHE])? (page 24)</li> </ul>
<ul style="list-style-type: none"> <li>Absence d'image.</li> </ul>	<ul style="list-style-type: none"> <li>Les raccordements aux autres appareils sont-ils corrects? (pages 13 à 14)</li> <li>La mise en oeuvre a-t-elle été réalisée correctement après les raccordements? (pages 17 à 18)</li> <li>L'entrée choisie est-elle correcte? (page 19)</li> <li>Le signal d'entrée est-il compatible? (pages 42 à 44)</li> <li>Les réglages [IMAGE] sont-ils corrects? (page 25)</li> </ul>

## Anomalies qui n'en sont pas

Anomalies	Remèdes possibles
<ul style="list-style-type: none"> <li>L'image a un format réduit.</li> </ul>	<ul style="list-style-type: none"> <li>Le format d'image choisi est-il correct? (pages 21 à 22 et 27 à 28)</li> </ul>
<ul style="list-style-type: none"> <li>Les caractères affichés sont déformés.</li> </ul>	<ul style="list-style-type: none"> <li>Utilisez l'option [ÉCRAN] pour effectuer le réglage (pages 27 à 28). Si vous ne constatez aucune amélioration, l'écran à plasma peut limiter la zone d'affichage. Vérifiez la compatibilités de signal d'ordinateur (pages 42 à 44).</li> </ul>
<ul style="list-style-type: none"> <li>Un son aigu est parfois émis par l'écran à plasma.</li> </ul>	<ul style="list-style-type: none"> <li>L'expansion et la contraction causés par la température ambiante peuvent provoquer l'émission de bruits. Cela ne traduit pas une anomalie.</li> </ul>
<ul style="list-style-type: none"> <li>Les portions lumineuses de l'image semblent manquer d'intensité.</li> </ul>	<ul style="list-style-type: none"> <li>Si le niveau du signal d'entrée vidéo est trop élevé, les zones brillantes semblent perdre de leur intensité. Augmentez le niveau du contraste et vérifiez les réglages de l'image (page 25).</li> </ul>
<ul style="list-style-type: none"> <li>Les taches ou du bruit se forment sur l'écran.</li> </ul>	<ul style="list-style-type: none"> <li>Cela peut provenir des brouillages dus à un moteur d'appareil domestique tel qu'un sèche-cheveux, un aspirateur, une perceuse, ou encore du démarreur d'une voiture ou d'une moto, etc., ou d'un thermostat, etc. ou d'une enseigne lumineuse, ou d'une ligne électrique, etc.</li> </ul>
<ul style="list-style-type: none"> <li>Des rayures se forment sur l'écran.</li> </ul>	<ul style="list-style-type: none"> <li>Cela peut provenir des ondes radio émises par une station de télévision, une station FM, un radio-amateur, une radio publique (radio simple), etc., ou encore d'un ordinateur, d'un téléviseur, d'un appareil audio, d'un appareil vidéo.</li> <li>Un fort champ électromagnétique peut provoquer une déformation de l'image ou une anomalie similaire.</li> </ul>
<ul style="list-style-type: none"> <li>L'écran à plasma émet des bruits.</li> </ul>	<ul style="list-style-type: none"> <li>Bruit normal du ventilateur et des composants coulissants internes de l'écran à plasma. Il ne s'agit pas d'une anomalie.</li> </ul>
<ul style="list-style-type: none"> <li>Changement de vitesse du ventilateur.</li> </ul>	<ul style="list-style-type: none"> <li>La vitesse du ventilateur change automatiquement en fonction des conditions ambiantes. Il ne s'agit pas d'une anomalie.</li> </ul>
<ul style="list-style-type: none"> <li>Le témoin ON (vert) ne s'allume pas.</li> </ul>	<ul style="list-style-type: none"> <li>Il se peut qu'en fonction des réglages effectués par l'installateur, le témoin ON ne s'allume pas dans certains cas. Consultez le technicien chargé de l'installation.</li> </ul>

## Précautions relatives à l'utilisation

### Persistence des images

- Afficher pendant une longue période la même image fixe peut entraîner une persistance de cette image. Cela se produit dans les cas suivants.

#### 1. Persistence d'image due à une charge électrique

Si une image fixe très lumineuse est affichée pendant plus d'une minute, une persistance de cette image peut apparaître en raison d'une charge électrique résiduelle. Ce phénomène s'atténue dès que des images animées sont affichées. La durée du phénomène dépend de la luminosité et de la durée de l'image initiale.

#### 2. Image persistante due à une rémanence

Évitez d'afficher la même image sur l'Écran à Plasma de façon continue pendant une longue période. Si la même image est affichée en permanence pendant plusieurs heures ou moins longtemps mais pendant plusieurs jours de suite, cette image risque de rester en permanence sur l'écran par suite d'une "brûlure" des matériaux fluorescents. Ce phénomène devient moins notable si des images animées sont affichées par la suite, mais il ne disparaît pas complètement.

Le même genre de rémanence d'image peut également se produire après une utilisation prolongée pendant plusieurs heures ou une utilisation quotidienne sur de courtes périodes d'un seul format d'écran [4:3] ou d'une image [POINT PAR POINT]. À l'exception des cas où il y aurait risque d'infraction des droits sur la propriété intellectuelle (pages 21 et 22), il est conseillé d'éviter la rémanence d'images en sélectionnant un format d'écran qui affiche des images sur l'entièreté de l'écran (page 21).

- En outre, la fonction [ORBITER] (page 29) et la fonction [ÉCON.ÉNERGIE] (page 31) peuvent aussi servir à réduire les risques d'images rémanentes.

### Remarque

**Des précautions spéciales devront être prises si vous utilisez l'écran à plasma comme écran de surveillance ou pour d'autres applications au cours desquelles une image fixe sera affichée pendant longtemps. Avant d'utiliser l'écran pour ce genre d'applications, renseignez-vous auprès de votre concessionnaire.**

**Si vous utilisez cet appareil comme écran pour une caméra de surveillance, il est conseillé de régler la fonction [ÉCON.ÉNERGIE] sur [MODE3] ou [MODE2].**

### Fonction de protection de l'écran à plasma

La luminosité de l'écran décroît légèrement si une image fixe telle qu'une photo ou une page d'ordinateur est affichée en permanence. Cela est dû à la fonction de protection de l'écran à plasma qui détecte les images fixes et diminue automatiquement leur luminosité.

Cette fonction se met en service lorsque l'écran ne détecte aucun mouvement ou seulement peu de mouvement pendant 3 minutes environ; cette fonction agit automatiquement et elle ne peut pas être désactivée.

### Défaillance des pixels

L'écran à plasma est composé d'un grand nombre d'éléments d'image ou pixels minuscules, disposés selon un agencement de haute précision. Mais dans certains cas, il arrive que quelques pixels ne s'allument pas ou le fassent de façon imprévisible. Il s'agit d'une conséquence inévitable du procédé de fabrication et nullement d'un dysfonctionnement.

### À propos de la lumière à infrarouge

En principe, l'écran à plasma reflète la lumière à infrarouge. Selon l'environnement dans lequel l'écran est installé et utilisé, les unités à commande par infrarouge d'autres équipements voisins risquent de ne pas fonctionner correctement et des parasites peuvent être produits dans les écouteurs sans fil. Dans ce cas, déplacez l'équipement à un endroit où son capteur à infrarouge ne sera pas affecté.

### Interférence électromagnétique

Cet appareil respecte les normes officielles concernant les interférences électromagnétiques, mais il peut toutefois produire un faible niveau de bruits radioélectriques. Ces parasites peuvent être apparents si des radios AM, ordinateurs ou équipements vidéo sont utilisés trop près de l'écran. Dans ce cas, déplacez l'équipement à un endroit où il ne sera pas affecté.

### Bruit de lecteur

Lorsque l'appareil est sous tension, un léger bruit d'entraînement peut être audible, mais ceci est normal et il ne s'agit pas d'une défaillance.

### Température d'écran à plasma

Si l'écran est utilisé pendant une durée prolongée, certaines de ses pièces peuvent retenir la chaleur et l'écran peut devenir chaud au toucher, mais ceci est normal et il ne s'agit pas d'une défaillance.

### Précautions complémentaires

- Si l'alimentation de l'écran à plasma est automatiquement coupée, les causes possibles sont les suivantes.
  - La fonction [GESTION D'ALIM.] est-elle en service (réglée sur [MARCHE])? (page 24)
  - La température ambiante est supérieure à 40 °C. Utilisez cet écran à une température ambiante inférieure à 40 °C.
  - La température interne s'est élevée de façon anormale du fait d'une obstruction des ouïes de refroidissement, d'une surchauffe des composants électroniques internes ou à cause d'autres facteurs.

Si l'alimentation est automatiquement coupée pour une raison autre que celles-ci, il peut s'agir d'une anomalie de fonctionnement. En ce cas, débranchez la fiche du cordon d'alimentation et consultez le revendeur.

- La luminosité de l'écran à plasma est très élevée; être trop près peut provoquer une fatigue visuelle. Nous vous suggérons de vous placer à environ 3 m à 6 m de l'écran.
- Pour protéger le panneau et les circuits internes, cet écran est muni d'un ventilateur qui se met en/hors service et qui change sa vitesse de façon automatique en fonction de la température ambiante. (Notez que le son du ventilateur change selon sa vitesse de rotation.) Utilisez cet écran à une température ambiante inférieure à 40 °C.

## Témoin STANDBY/ON (veille/marche)

Pendant que la fonction [GESTION D'ALIM.] agit, ce témoin clignote en vert à intervalle d'une seconde environ (page 24). Ce témoin reste allumé (en vert) lorsque les conditions de fonctionnement sont normales. Toutefois, il se peut qu'en fonction des réglages effectués par l'installateur, le témoin (vert) ne s'allume pas, alors que l'appareil est sous tension (page 39). Si la lampe verte affiche un motif clignotant autre que celui ci-dessus, un message d'erreur apparaît. Consultez les messages sur écran (page 38), vérifiez les conditions ambiantes (température, etc.) et prenez les mesures qui s'imposent (page 39). Si la difficulté subsiste, débranchez la fiche du cordon d'alimentation et consultez votre revendeur ou un centre de service.

En outre, si l'alimentation se coupe d'elle-même, si l'appareil ne peut pas être mis sous tension ou si ce témoin clignote en rouge, il peut s'agir d'un dysfonctionnement. Débranchez immédiatement la fiche du cordon d'alimentation et consultez votre revendeur ou un centre de service.



## Caractéristiques techniques

### Généralités (PDP-507CMX)

Panneau électroluminescent  
 ..... Panneau à plasma AC de type 50 V  
 110,36 cm (L) x 62,09 cm (H) x 126,63 cm (diagonale)  
 Nombre de pixels ..... 1365 x 768  
 Alimentation ..... 120 V CA, 60 Hz  
 Courant nominal ..... 3,1 A  
 Consommation en veille ..... 0,6 W  
 Dimensions hors tout  
 ..... 1222 mm (L) x 736 mm (H) x 99 mm  
 (P : Poignées non comprises)  
 Poids ..... 35,5 kg  
 Gamme de température de fonctionnement .. 0 °C à 40 °C

### Généralités (PDP-607CMX)

Panneau électroluminescent  
 ..... Panneau à plasma AC de type 60 V  
 131,86 cm (L) x 74,19 cm (H) x 151,3 cm (diagonale)  
 Nombre de pixels ..... 1365 x 768  
 Alimentation ..... 100 V à 120 V CA, 50 Hz/60 Hz  
 Courant nominal ..... 5,8 A à 4,8 A  
 Consommation en veille ..... 0,8 W  
 Dimensions hors tout  
 ..... 1470 mm (L) x 880 mm (H) x 122 mm (P)  
 Poids ..... 61,5 kg  
 Gamme de température de fonctionnement .. 0 °C à 40 °C

### Entrée/sortie

#### Vidéo

##### INPUT1

**Entrée** Mini D-sub 15 broches (connecteur femelle)  
 Signal RVB (Compatible G ON SYNC)  
 RVB ... 0,7 Vcc/75 Ohms/pas de synchro  
 HD/VS, VD ... Niveau TTL/polarités positive  
 et négative/2,2 kOhms  
 G ON SYNC  
 ... 1 Vcc/75 Ohms/synchro négative  
 \* Compatibilité Microsoft "Plug & Play"  
 (VESA DDC 1/2B)

**Sortie** Mini D-sub 15 broches (connecteur femelle)  
 75 Ohms/avec tampon

##### INPUT2

**Entrée** Connecteur DVI-D à 24 broche  
 Signal RVB numérique (DVI conforme au  
 signal TMDS)  
 \* Compatibilité Microsoft "Plug & Play"  
 (VESA DDC 2B)

#### Audio

**Entrée** Entrée audio (pour INPUT1)  
 Mini-prise stéréo  
 G/D ... 500 mV eff./plus de 10 kOhms  
 Entrée audio (pour INPUT2)  
 Mini-prise stéréo  
 G/D ... 500 mV eff./plus de 10 kOhms

**Sortie** Sortie audio  
 Mini fiche stéréo  
 G/D ... 500 mV eff. (maximum)/moins de 5 kOhms  
 Enceinte  
 G/D ... 6 Ohms à 16 Ohms/9 W +9 W  
 (sur 6 Ohms)

#### Commande

RS-232C ... D-sub 9 broches (connecteur mâle)  
 COMBINATION IN/OUT ... Mini DIN 6 broches (x 2)

#### Accessoires

Cordon d'alimentation (2 m) ..... 1  
 Télécommande ..... 1  
 Piles AA (R6) ..... 2  
 Chiffon de nettoyage (pour l'écran) ..... 1  
 Colliers rapides ..... 3  
 Serre-câble ..... 3  
 Noyaux en ferrite (pour les câbles audio) ..... 3  
 Mode d'emploi ..... 1  
 Carte de garantie ..... 1

- Les caractéristiques et la présentation peuvent être modifiées sans avis préalable à fin d'amélioration.

## Supplément 1: Tableau des compatibilités de signal d'ordinateur

### Supplément 1 -1/2 (INPUT1)

 : Non disponible

Définition (Points x Lignes)	Fréquence de rafraîchissement		Format d'image (points x lignes)			Remarques
	Vertical	Horizontal	POINT PAR POINT	4:3	PLEIN ÉCRAN	
640x400	70,1 Hz	31,5 kHz	○ 640x480		○ 1365x768	NEC PC-9800
720x400	70,1 Hz	31,5 kHz	○ 720x400		○ 1365x768	NEC PC-9800
	85,1 Hz	37,9 kHz	↑		↑	
640x480	59,9 Hz	31,5 kHz	○ 640x480	○ 1024x768	○ 1365x768	
	66,7 Hz	35,0 kHz	↑	↑	↑	Apple Macintosh 13"
	72,8 Hz	37,9 kHz	↑	↑	↑	
	75 Hz	37,5 kHz	↑	↑	↑	
	85 Hz	43,3 kHz	↑	↑	↑	
	100,4 Hz	51,1 kHz	↑	↑	↑	I/O DATA
	120,4 Hz	61,3 kHz	↑	↑	↑	I/O DATA
848x480	60 Hz	31,0 kHz	○ 848x480		○ 1365x768	
852x480	60 Hz	31,7 kHz	○ 852x480		○ 1365x768	I/O DATA
800x600	56,3 Hz	35,2 kHz	○ 800x600	○ 1024x768	○ 1365x768	
	60,3 Hz	37,9 kHz	↑	↑	↑	
	72,2 Hz	48,1 kHz	↑	↑	↑	
	75 Hz	46,9 kHz	↑	↑	↑	
	85,1 Hz	53,7 kHz	↑	↑	↑	
	99,8 Hz	63,0 kHz	↑	↑	↑	I/O DATA
	120 Hz	75,7 kHz	↑	↑	↑	I/O DATA
832x624	74,6 Hz	49,7 kHz	○ 832x624	○ 1024x768	○ 1365x768	Apple Macintosh 16"
1024x768	60 Hz	48,4 kHz	◎ 1024x768		○ 1365x768	
	60 Hz	49,7 kHz	↑		↑	Station de travail (SGI)
	70,1 Hz	56,5 kHz	↑		↑	
	75 Hz (74,9 Hz)	60,0 kHz (60,2 kHz)	↑		↑	( ) Indique le moniteur Apple Macintosh 19"
	85 Hz	68,7 kHz	↑		↑	
	100,6 Hz	80,5 kHz	↑		↑	I/O DATA
	119,4 Hz	95,5 kHz	↑		↑	
1280x768	56,2 Hz	45,1 kHz	○ 1280x768		△ 1365x768	
	59,8 Hz	48 kHz	↑		↑	
	69,8 Hz	56 kHz	↑		↑	
1360x768	60 Hz	47,7 kHz	○ 1360x768		△ 1365x768	I/O DATA
1376x768	59,9 Hz	48,3 kHz			△ 1365x768	I/O DATA
1280x800	59,8 Hz	49,7 kHz			△ 1365x768	CVT
1280x854	60 Hz	53,1 kHz			△ 1365x768	PC
1152x864	60 Hz	53,7 kHz		△ 1024x768	△ 1365x768	
	72 Hz	64,9 kHz		↑	↑	
	75 Hz	67,5 kHz		↑	↑	
1152x870	75,1 Hz	68,7 kHz		△ 1024x768	△ 1365x768	Apple Macintosh 21"
1152x900	66 Hz	61,8 kHz		△ 1024x768	△ 1365x768	Sun Microsystems LO
	76 Hz	71,7 kHz		↑	↑	Sun Microsystems HI

Définition (Points x Lignes)	Fréquence de rafraîchissement		Format d'image (points x lignes)			Remarques
	Vertical	Horizontal	POINT PAR POINT	4:3	PLEIN ÉCRAN	
1440x900	59,9 Hz	55,9 kHz			△ 1365x768	Apple Macintosh 17"
1280x960	60 Hz	60,0 kHz		△ 1024x768	△ 1365x768	
	85 Hz	85,9 kHz		↑	↑	
1280x1024	60 Hz	64,0 kHz		△ 960x768	△ 1365x768	Station de travail (SGI)
	60 Hz	64,6 kHz		↑	↑	Station de travail (EWS4800)
	71,2 Hz	75,1 kHz		↑	↑	Station de travail (EWS4800)
	72 Hz	78,1 kHz		↑	↑	Station de travail (HP)
	75 Hz	80,0 kHz		↑	↑	
	76,1 Hz	81,1 kHz		↑	↑	Station de travail (SUN)
	85 Hz	91,1 kHz		↑	↑	
	100,1 Hz	108,5 kHz		↑	↑	I/O DATA
1400x1050	60 Hz	65,3 kHz		△ 1024x768	△ 1365x768	
	75 Hz	82,3 kHz		↑	↑	
	85 Hz	93,9 kHz		↑	↑	
1680x1050	60 Hz	65,3 kHz			△ 1365x768	
1600x1200	60 Hz	75,0 kHz		△ 1024x768	△ 1365x768	
	65 Hz	81,3 kHz		↑	↑	
	70 Hz	87,5 kHz		↑	↑	
	75 Hz	93,8 kHz		↑	↑	
	85 Hz	106,3 kHz		↑	↑	
1920x1200	59,9 Hz	74,6 kHz			△ 1365x768	CVT
1920x1200RB	60 Hz	74,0 kHz			△ 1365x768	CVT

- ◎ : Image optimale. Un réglage de la position de l'image, de la fréquence de rafraîchissement, de la phase, etc. peut s'avérer nécessaire.  
 ○ : L'image sera agrandie mais certains petits détails seront difficiles à voir.  
 △ : La reproduction est simple. Les détails ne sont pas reproduits.

## Supplément 1-2/2 (INPUT2)

■ : Non disponible

Définition (Points x Lignes)	Fréquence de rafraîchissement		Format d'image (points x lignes)			Remarques
	Vertical	Horizontal	POINT PAR POINT	4:3	PLEIN ÉCRAN	
640x480	59,9 Hz	31,5 kHz	○ 640x480	○ 1024x768	○ 1365x768	
	72,8 Hz	37,9 kHz	↑	↑	↑	
	75 Hz	37,5 kHz	↑	↑	↑	
	85 Hz	43,3 kHz	↑	↑	↑	
	100,4 Hz	51,1 kHz	↑	↑	↑	
	120,4 Hz	61,3 kHz	↑	↑	↑	
720x400	70,1 Hz	31,5 kHz	○ 720x400		○ 1365x768	NEC PC-9800
	85,1 Hz	37,9 kHz	↑		↑	
848x480	60 Hz	31,0 kHz	○ 848x480		○ 1365x768	
852x480	60 Hz	31,7 kHz	○ 852x480		○ 1365x768	
800x600	56,3 Hz	35,2 kHz	○ 800x600	○ 1024x768	○ 1365x768	
	60,3 Hz	37,9 kHz	↑	↑	↑	
	72,2 Hz	48,1 kHz	↑	↑	↑	
	75 Hz	46,9 kHz	↑	↑	↑	
	85,1 Hz	53,7 kHz	↑	↑	↑	
	99,8 Hz	63,0 kHz	↑	↑	↑	
	120 Hz	75,7 kHz	↑	↑	↑	

## Informations complémentaires

☐ : Non disponible

Définition (Points x Lignes)	Fréquence de rafraîchissement		Format d'image (points x lignes)			Remarques
	Vertical	Horizontal	POINT PAR POINT	4:3	PLEIN ÉCRAN	
1024x768	60 Hz	48,4 kHz	◎ 1024x768		○ 1365x768	
	60 Hz	49,7 kHz	↑		↑	Station de travail (SGI)
	70,1 Hz	56,5 kHz	↑		↑	
	75 Hz	60,0 kHz	↑		↑	
	85 Hz	68,7 kHz	↑		↑	
	100,6 Hz	80,5 kHz	↑		↑	
1280x768	56,2 Hz	45,1 kHz	○ 1280x768		△ 1365x768	
	59,8 Hz	48 kHz	↑		↑	
	69,8 Hz	56 kHz	↑		↑	
1280x800	59,8 Hz	49,7 kHz			△ 1365x768	
1280x854	60 Hz	53,1 kHz			△ 1365x768	
1360x768	60 Hz	47,7 kHz	○ 1360x768		△ 1365x768	I/O DATA
1376x768	59,9 Hz	48,3 kHz			△ 1365x768	I/O DATA
1152x864	60 Hz	53,7 kHz		△ 1024x768	△ 1365x768	
	72 Hz	64,9 kHz		↑	↑	
	75 Hz	67,5 kHz		↑	↑	
1152x900	66 Hz	61,8 kHz		△ 1024x768	△ 1365x768	Station de travail (SUN)
	76 Hz	71,7 kHz		↑	↑	Station de travail (SUN)
1440x900	59,9 Hz	55,9 kHz			△ 1365x768	Apple Macintosh17"
1280x960	60 Hz	60,0 kHz		△ 1024x768	△ 1365x768	
	85 Hz	85,9 kHz		↑	↑	
1280x1024	60 Hz	64,0 kHz		△ 960x768	△ 1365x768	Station de travail (SGI)
	60 Hz	64,6 kHz		↑	↑	Station de travail (EWS4800)
	71,2 Hz	75,1 kHz		↑	↑	Station de travail (EWS4800)
	72 Hz	78,1 kHz		↑	↑	Station de travail (HP)
	76,1 Hz	81,1 kHz		↑	↑	Station de travail (SUN)
	75 Hz	80,0 kHz		↑	↑	
	85 Hz	91,1 kHz		↑	↑	
1400x1050	60 Hz	65,3 kHz		△ 1024x768	△ 1365x768	
1680x1050	60 Hz	65,3 kHz			△ 1365x768	
1920x1080	50 Hz	56,2 kHz			△ 1365x768	
	60 Hz	57,5 kHz			↑	
1600x1200	60 Hz	75,0 kHz		△ 1024x768	△ 1365x768	
1920x1200RB	60 Hz	74,0 kHz			△ 1365x768	CVT

### Remarque

Dans des cas rares, il ne sera pas possible d'obtenir une image normale lors d'une commutation entre les formats de signal compatibles sur le dispositif de sortie (PC, etc.).

Dans ce cas, mettez l'appareil hors tension, puis remettez-le sous tension.

◎ : Image optimale. Un réglage de la position de l'image, de la fréquence de rafraîchissement, de la phase, etc. peut s'avérer nécessaire.

○ : L'image sera agrandie mais certains petits détails seront difficiles à voir.

△ : La reproduction est simple. Les détails ne sont pas reproduits.

## Supplément 2 : Agencement des broches d'entrée 1/2 (INPUT1/2)

### Supplément 2-1/2:

Agencement des broches INPUT1 (Connecteur femelle mini D-sub à 15 broches)

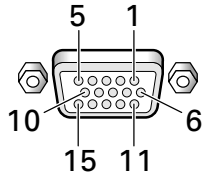

No. broche	Entrée	Sortie
1	R	←
2	G	←
3	B	←
4	Réservé (pas de connexion)	←
5	Masse	←
6	Masse	←
7	Masse	←
8	Masse	←
9	DDC + 5 V	Réservé (pas de connexion)
10	Masse	←
11	Réservé (pas de connexion)	←
12	DDC SDA	Réservé (pas de connexion)
13	HD ou H/V SYNC	←
14	VD	←
15	DDC SCL	Réservé (pas de connexion)

### Supplément 2-2/2:

Bornage de INPUT2 (connecteur femelle DVI)

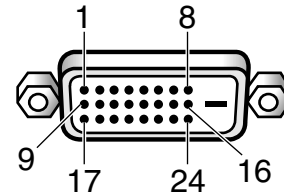

No. broche	Affectation des signaux
1	T.M.D.S. Donnée 2-
2	T.M.D.S. Donnée 2+
3	T.M.D.S. Blindage Donnée 2/4
4	Réservé (pas de connexion)
5	Réservé (pas de connexion)
6	Horloge DDC
7	Donnée DDC
8	Réservé (pas de connexion)
9	T.M.D.S. Donnée 1-
10	T.M.D.S. Donnée 1+
11	T.M.D.S. Blindage Donnée 1/3
12	Réservé (pas de connexion)
13	Réservé (pas de connexion)
14	Alimentation +5V
15	Masse
16	Détection Fiche directe
17	T.M.D.S. Donnée 0-
18	T.M.D.S. Donnée 0+
19	T.M.D.S. Blindage Donnée 0/5
20	Réservé (pas de connexion)
21	Réservé (pas de connexion)
22	T.M.D.S. Blindage Horloge
23	T.M.D.S. Horloge +
24	T.M.D.S. Horloge -

## Glossaire

### Format d'image

Le rapport de la largeur à la hauteur de l'image donne son format. Dans le cas d'un téléviseur standard, ce format est égale à 4/3; dans le cas de la télévision haute définition il est égale à 16/9.

### G ON SYNC

La synchronisation du signal RVB est obtenue par l'addition d'un signal de synchronisation au signal du vert (G).

### VGA

VGA est l'abréviation de "Video Graphics Array". En général, la définition VGA est de 640 points x 480 lignes.

### WVGA

WVGA est l'abréviation de "Wide Video Graphics Array". En général, la définition WVGA est de 848 points x 480 lignes.

### XGA

XGA est l'abréviation de "eXtended Graphics Array". En général, la définition XGA est de 1024 points x 768 lignes.

### WXGA

WXGA est l'abréviation de "Wide eXtended Graphics Array". En général, la définition WXGA est de 1280 points x 768 lignes.

### SXGA

SXGA est l'abréviation de "Super eXtended Graphics Array". En général, la définition SXGA est de 1280 points x 1024 lignes.

### SXGA+

SXGA+ est l'abréviation de "Super eXtended Graphics Array plus". En général, la définition SXGA+ est de 1400 points x 1050 lignes.

### DVI

DVI est l'abréviation de "Digital Visual Interface" (Interface visuelle numérique). C'est l'interface standard, proposée par Digital Display Working Group (DDWG) pour les écrans numériques.

*Apple et Macintosh sont des marques déposées par Apple Computer, Inc.*

*Microsoft est une marque déposée par Microsoft Corporation.*

*NEC et PC-9800 sont des marques déposées de NEC Corporation.*

*VESA et DDC sont des marques déposées par Video Electronics Standards Association.*

*Power Management et Sun Microsystems sont des marques déposées de Sun Microsystems, Inc.*

*VGA et XGA sont des marques déposées de International Business Machines Co., Inc.*

# 取扱説明書

このたびは、パイオニアの製品をお買い求めいただきまして、まことにありがとうございます。

この取扱説明書をよくお読みになり、正しくお使いください。特に、「安全上のご注意」は必ずお読みください。

なお、「取扱説明書」は「保証書」と一緒に必ず保管してください。

# 安全上のご注意

## 安全に正しくお使いいただくために

### 図記号について

この取扱説明書および製品への表示では、製品を安全に正しくお使いいただき、あなたや他の人々への危害や財産への損害を未然に防止するために、いろいろな図記号を使用しています。その記号と意味は次のようになっています。

内容をよく理解してから本文をお読みください。

**警告** この表示を無視して、誤った取り扱いをすると、人が死亡または重傷を負う可能性が想定される内容を表しています。

**注意** この表示を無視して、誤った取り扱いをすると、人が傷害を負う可能性が想定される内容および物的損害のみの発生が想定される内容を表しています。

### 図記号の意味

 △記号は注意（警告を含む）しなければならない内容です。

図の中に具体的な注意内容（左図の場合は感電注意）が描かれています。

 ⊘記号は、やってはいけない（禁止）内容です。

図の中や近くに具体的な禁止内容（左図の場合は分解禁止）が描かれています。

 ●記号は、必ず行っていただく（強制）内容です。

図の中に具体的な指示内容（左図の場合は電源プラグをコンセントから抜く）が描かれています。

## 警告

### 異常時の処置

万一煙が出ている、変なにおいや音がするなどの異常状態のまま使用すると、火災・感電の原因となります。

必ず電源プラグをコンセントから抜いてください。煙が出なくなるのを確認して、販売店に修理をご依頼ください。お客様による修理は危険ですから絶対におやめください。



画面が映らないなどの故障状態で使用しないでください。火災・感電の原因となります。電源プラグをコンセントから抜いて、販売店に修理をご依頼ください。



万一、本機を落としたり転倒させることにより、キャビネットあるいはプラズマパネルを破損した場合は、電源プラグをコンセントから抜いてアフターサービス連絡先または本機の取扱店にご連絡ください。そのまま使用すると火災・感電の原因となります。



万一内部に水や異物などが入った場合は、電源プラグをコンセントから抜いて、販売店にご連絡ください。そのまま使用すると火災・感電の原因となります。



### 設置

本機は大型で質量があるので、ぐらついた台や傾いた所などを避け安定した場所に置いてください。落ちたり、倒れたりしてけがの原因となります。必ず転倒防止の備えをしてください。

また、開梱や持ち運びは2人以上で行ってください。



電源コードの上に重いものをのせたり、コードが本機の下敷きにならないようにしてください。コードの上を敷物などで覆うことにより、それに気づかず、重いものをのせてしまうことがあります。重いものをのせるとコードが傷ついて、火災・感電の原因となります。





セット背面および側面の通気孔からの放熱を妨げないでください。他の機器・壁などから上面は10 cm、左右・下面および後面は5 cm以上離して設置してください。また通気孔からは熱風が放出されますので近くの壁、物品などの耐熱性には十分注意してください。放熱を妨げますと内部が高温になり、回路、パネルの破壊や火災の原因となります。

特殊な設置（壁埋め込み、上向き設置、縦置き設置など）をする場合には、使用環境条件などに制限が加わる可能性がありますので、必ず販売店にご相談ください。



## 使用環境

本機の内部に水が入ったり、濡れたりしないようご注意ください。屋外や風呂場など、水場では使用しないでください。火災・感電の原因となります。



表示された電源電圧(交流100V)以外の電圧で使用しないでください。火災・感電の原因となります。



本機を使用できるのは日本国内のみです。船舶などの直流(DC)電源には接続しないでください。火災の原因となります。



## 使用方法

本機の上に花瓶、コップ、化粧品、薬品や水などの入った容器または小さな金属物を置かないでください。こぼれたり、中に入った場合、火災・感電の原因となります。



本機を分解したり、改造したりしないでください。内部には電圧の高い部分があり、火災・感電の原因となります。内部の点検・調整・修理は、販売店にご依頼ください。



本機の通気孔などから、内部に金属類や燃えやすいものなど異物を差し込んだり、落とし込んだりしないでください。火災・感電の原因となります。



特にお子様のいるご家庭ではご注意ください。

### 高圧注意

サービスマン以外の方はキャビネットを開けないでください。内部には高電圧部分や高温となる場所が数多くあります。万一触ると危険です。

電源コードを傷つけたり、加工したり、無理に曲げたり、ねじったり、引っ張ったり、加熱したりしないでください。コードが破損して火災・感電の原因となります。コードが傷んだら（芯線の露出、断線など）、販売店に交換をご依頼ください。



電源プラグの刃および刃の付近にほこりや金属物が付着している場合は、電源プラグを抜いてから乾いた布で取り除いてください。そのまま使用すると火災・感電の原因となります。



乾電池は充電しないでください。電池の破裂、液もれにより、火災・けがの原因となります。



雷が鳴り出したらすぐに使用を中止して、電源プラグや接続されているコード類には触れないでください。感電の原因となります。



本機の前面パネルに、たたくなどして衝撃を加えるとパネルが割れ、火災・けがの原因となります。前面パネルには絶対に衝撃を加えないでください。





## ⚠ 注意

### 設置





<p>放熱を良くするため他の機器・壁などから指定された間隔をとってください。また、次のような使い方をしないでください。通気孔をふさぐと内部に熱がこもり、火災の原因となることがあります。</p> <ul style="list-style-type: none"> <li>・押し入れなど、風通しの悪い狭いところに押し込む。</li> <li>・じゅうたんやふとんの上に置く。</li> <li>・テーブルクロスなどをかける。</li> <li>・横倒しにする。</li> <li>・逆さまにする。</li> </ul>	<p>窓を閉め切った自動車の中や、直射日光が当たる場所、エアコン・ヒーターの吹き出し口など、異常に温度が高くなる場所に放置しないでください。熱による変形や、本機内部の部品に悪影響を与え、火災の原因となることがあります。</p>
<p>濡れた手で電源プラグを抜き差ししたり、本機を操作しないでください。感電の原因となることがあります。</p>	<p>1年に1回程度、内部の掃除を販売店などにご相談ください。内部にほこりがたまったまま、長い間掃除をしないと火災や故障の原因となることがあります。特に湿気の多くなる梅雨期の前に行くとより効果的です。なお掃除費用については販売店などにご相談ください。</p>
<p>電源プラグを抜くときは、電源コードを引っ張らないでください。コードが傷つき火災・感電の原因となることがあります。必ずプラグを持って抜いてください。</p>	<p>お手入れの際は安全のために電源プラグをコンセントから抜いて行ってください。</p>
<p>本機の上にものを置かないでください。バランスが崩れて倒れたり、落下してけがの原因となることがあります。</p>	<p>本機はガラス部品を使用しています。万一部品が割れた際には、破片だけがなどをしないよう取り扱いに注意し、販売店に修理をご依頼ください。</p>
<p>電源コードを熱器具に近づけないでください。コードの被ふくが溶けて、火災・感電の原因となることがあります。</p>	<p>本機を直射日光が当たる場所に長期間置かないでください。前面保護パネルの光学特性が変化し、変色したり、そりの原因となります。</p>
<p>本機を調理台や加湿器、エアコンの吹き出し口の近くなど高温、多湿になる場所あるいは油煙、およびほこりの多い場所には置かないでください。火災・感電の原因となることがあります。</p>	<p>本機の背面にある通気孔は、1カ月に1回を目安に掃除機でほこりを吸い取ってください（このとき掃除機は「弱」に設定してください）。また、通気孔のお手入れは必ず本機の主電源を切り、電源プラグをコンセントから抜いて行ってください。ほこりをためたまま使用すると内部の温度が上昇し、故障や火災の原因となります。</p>
<p>本機は質量が30 kg以上あり、奥行がなくて不安定なため、開梱や持ち運び、および設置は2人以上で行ってください。</p>	<p>本機は、アース端子付き3芯電源コードを使用しています。必ず3芯コンセントから電源を取り、確実に接地してご使用ください。</p>
<p>移動させる場合は主電源スイッチを切り、必ず電源プラグをコンセントから抜き、外部のコード、転倒防止具を外したことを確認してください。コード類を外さずに移動するとコードが傷つき、火災・感電の原因となることがあります。</p>	<p>設置の際、本機を梱包から取り出し、一時的に寝かせておく場合、以下の点にご配慮ください。</p> <ul style="list-style-type: none"> <li>・本機は水平で安定した場所に置いてください。また、本体に傷がつかないように、異物には十分注意してください。</li> <li>・本機の画面側を下にして寝かす場合、前面パネル部のみ荷重をかけるような置き方は、決してしないでください。</li> </ul>
<p>屋外での移動時、雨などにより本機に水滴が付着しないようにしてください。水滴が付着した場合はよく乾燥させてからご使用ください。水滴が付着したまま使用すると、火災・感電の原因となることがあります。</p>	

使用環境

<p>本機を冷え切った状態のまま室内に持ち込んだり、急に室温を上げたりしますと、動作部に水滴が生じ（結露）、本機の性能を十分に発揮できなくなるばかりでなく、故障の原因となることがあります。このような場合はよく乾燥するまで放置するか、徐々に室温を上げてからご使用ください。</p>	<p>長期間ご使用にならないときは、安全のため必ず電源プラグをコンセントから抜いてください。</p> 
<p>ご使用にあたっては水、ほこり、塵、温度差、湿度差、潮風などが故障の原因となる恐れがありますので、十分注意してください。</p>	<p>静止画像など、同じ絵柄を長時間連続で表示しないでください。画像が焼き付き残像として残る場合があります。</p> 

日本語

使用方法

<p>電源プラグはコンセントに根元まで確実に差し込んでください。差し込みが不完全ですと発熱したりほこりが付着して火災の原因となることがあります。また、電源プラグの刃に触れると感電することがあります。</p> 	<p>本機に乗ったり、ぶら下がったりしないでください。特にお子様はご注意ください。倒れたり、壊れたりしてけがの原因になることがあります。</p> 
<p>電源プラグは、根元まで差し込んでも緩みがあるコンセントには接続しないでください。発熱して火災の原因となることがあります。販売店や電気工事店にコンセントの交換を依頼してください。</p> 	<p>画面サイズを4:3やDOT BY DOTまたはマルチ画面に設定し、長時間連続で使用しないでください。画面枠が焼き付き残像として残る場合があります。</p>  <p>拡張スロットカードはパイオニアが製造または推奨するカードをご使用ください。パイオニアの製造または推奨外のカードを装着すると故障の原因となることがあります。</p> 

安全上のご注意

## 安全上のご注意

### 電池

指定以外の電池は使用しないでください。また、新しい電池と古い電池を混ぜて使用しないでください。電池の破裂、液もれにより、火災やけが、あるいは周囲を汚す原因となることがあります。



電池を交換する際は、再充電できないアルカリ電池またはマンガン電池 2 個のみに交換してください。間違ったタイプの電池と交換した場合、爆発の危険があります。使用済み電池は取扱説明書に従って処分してください。



電池をリモコン内にセットする場合、プラス (+) とマイナス (-) の極性表示に注意し、表示どおりに入れてください。間違えると電池の破裂、液もれにより、火災やけが、あるいは周囲を汚す原因となることがあります。



電池は加熱したり、分解したり、火や水の中に入れてください。電池の破裂、液もれにより、火災やけがの原因となることがあります。



付属の電池は充電しないでください。電池の破裂、液もれにより、火災やけがの原因となることがあります。



長時間使用しないときは、リモコンから電池を取り出しておいてください。電池から液がもれて火災やけが、あるいは周囲を汚す原因となる場合があります。  
もし液がもれた場合は、電池ケースについての液をよく拭き取ってから新しい電池を入れてください。また万一、もれた液が身体についたときは、水でよく洗い流してください。



この装置は、情報処理装置等電波障害自主規制協議会 (VCCI) の基準に基づくクラスB情報技術装置です。この装置は、家庭環境で使用することを目的としていますが、この装置がラジオやテレビジョン受信機に近接して使用されると、受信障害を引き起こすことがあります。  
取扱説明書に従って正しい取り扱いをして下さい。

D50-3-9-2-2\_Ja

付属の電源コードはこの機器のみで使用することを目的とした専用品です。

他の電気製品ではご使用になれません。他の電気製品で使用した場合、発熱により火災・感電の原因となる場合があります。

また電源コードは本製品に付属のもの以外は使用しないでください。

他の電源コードを使用した場合、この機器の本来の性能が出ないことや、電流容量不足による発熱により火災・感電の原因となる場合があります。

# もくじ

<b>安全上のご注意</b> .....	<b>i</b>	<b>その他の機能</b> .....	<b>27</b>
<b>本機の特長</b> .....	<b>2</b>	オービターを設定する .....	27
<b>はじめに</b> .....	<b>3</b>	ソフトフォーカスを設定する .....	28
本書の使い方 .....	3	省電力の設定 .....	29
付属品 .....	5	自動で入力を切り換える(優先入力モード) .....	30
<b>各部の名称と機能</b> .....	<b>6</b>	時間曜日を設定する .....	31
本体 .....	6	タイマーを動作させる .....	32
リモコン .....	7	サブ画面モードを設定する .....	33
接続パネル(PDP-607CMX) .....	9	メモ画面を設定する .....	34
<b>設置と接続</b> .....	<b>10</b>	<b>その他</b> .....	<b>35</b>
本体の設置 .....	10	お手入れについて .....	35
パソコンとの接続 .....	11	故障かな?と思ったら .....	35
オーディオ機器との接続 .....	12	使用上のご注意 .....	37
電源コードの接続 .....	13	STANDBY/ONインジケータについて .....	37
接続ケーブルの処理 .....	14	仕様 .....	38
<b>システムの設定</b> .....	<b>15</b>	付録1 パソコン信号対応一覧表 .....	39
メニュー表示言語を設定する .....	15	付録2 INPUT1/2ピン配列 .....	42
接続後の設定 .....	16	用語解説 .....	42
<b>操作</b> .....	<b>17</b>	保証とアフターサービスについて .....	裏表紙
入力ソースを選ぶ .....	17		
音量を調整する .....	18		
一時的に音を消す .....	18		
現在の状態を確認する .....	18		
画面サイズを切り換える .....	19		
画面を部分的に拡大する(POINT ZOOM) .....	20		
マルチ画面にする .....	21		
電源を自動的に切る .....	22		
<b>映像と画面の調整</b> .....	<b>23</b>		
映像を調整する .....	23		
画面の位置やクロック周波数・クロック位相を 調整する<自動調整> .....	24		
画面の位置やクロック周波数・クロック位相を 調整する<手動調整> .....	25		

# 本機の特長

## ● 新開発高精細ワイドプラズマパネルを搭載

PDP-607CMX :

これまでの高発光効率パネルをさらに進化させた高精細60V型ワイドプラズマパネル(1365×768ドット/16:9)を搭載。明るく鮮明で高コントラストな画質を実現します。

## ● 無限の可能性を示す拡張スロット(ESスロットインターフェイス)の搭載

本機には外部接続機器として拡張カードの接続が可能な「ESスロットインターフェイス」を搭載しています。これにより、プラズマディスプレイの無限の可能性が広がります。

## ● 幅広いパソコン信号(アナログ・デジタル)に対応

640×400、640×480(VGA)から1024×768(XGA)までのパソコン信号を非圧縮表示可能で、1280×1024(SXGA)、1400×1050(SXGA+)、1600×1200(UXGA)のパソコン信号にも圧縮表示対応しています。さらに画面アスペクト・スクリーンサイズも、DOT BY DOT/4:3/フル<sup>※1</sup>と任意に選ぶことが可能です。

※ 入力1と入力2とで対応信号は異なります。

※1 画面アスペクト・スクリーンサイズは入力信号によって動作が異なります。

## ● レイアウトフリー

—設置の自由度を高める薄型・軽量フォルムと高耐久性の実現—

PDP-607CMX :

60型という大画面ディスプレイでありながら薄型・軽量フォルム(薄さ122 mm、質量61.5 kg)を実現。

一方、効率的な放熱設計により動作環境条件も大幅に向上させました。薄型・軽量フォルムと優れた耐久性の両立により、幅広い設置ロケーション・スタイルに対応します。

## ● 業務用モニターとしての高い信頼性

コンテンツに合わせてピーク輝度を抑制したり、動作環境の変化に応じて空冷用ファンの回転数をコントロールするなど、業務用モニターとして安全かつ長くご利用いただける各種機能を搭載しています。

## ● ユーザビリティの向上

パソコン接続時にワンタッチで画面調整可能なAUTO SET UP機能、細かなデータの必要な部分を拡大できるPOINT ZOOM機能など、パソコンとの親和性を高める各種機能を搭載しユーザビリティが向上しています。

## ● 省エネルギー

外光センサー使用による自動輝度調整をはじめとする多彩な省電力モードを搭載しました。

## ● オプション(別売)

(詳しくはお買い求めの取扱店にお問い合わせください。)

- 1 テーブルトップスタンド：ディスプレイスタンドです。
- 2 壁面設置用ユニット： 壁面に本機を取り付けるための壁面設置用ブラケットです。
- 3 プラズマディスプレイ専用スピーカー(幅9 cm)： 5 cmツイーターと8 cmのウーファーを垂直に配した2ウェイスピーカーです。
- 4 ビデオカード： 本機でビデオ信号やパソコンのアナログRGB信号を見るための拡張カードです。

# はじめに

## 本書の使い方

本書は、本機を設置される方にわかりやすいよう作業と操作の順で説明しています。

本機を外箱から取り出し、付属品(5ページ)をすべて確認したあとは、6ページからの「各部の名称と機能」の章をご覧ください。本書の説明文ではボタンの名称が多く使われますので、事前にプラズマディスプレイ本体とリモコンについて概略をご確認ください。

10ページからの「設置と接続」の章では、プラズマディスプレイの設置とさまざまな機器との接続方法について、必要な情報が書かれています。

15ページからの「システムの設定」の章では、接続した機器に合わせてプラズマディスプレイが正しく動作するために必要な画面上の設定が書かれています。機器の接続方法によっては、この章は不要になる場合があります。

17ページからは、入力選択のような基本的な動作から、特定の機器や好みに合わせた映像の調整方法などの詳しい手順まで、さまざまな操作方法を説明します。

## 各項目のメニュー表示例



この取扱説明書に記載の画面イラストは、実際に表示される画面と異なる場合があります。

## 本書の操作について

各操作は、番号順に手順が説明されています。本書では、プラズマディスプレイ本体にしかないボタンを除いて、リモコンのボタンを使用して操作説明をしています。本体側にリモコンと同じか、または類似の名称のボタンがあれば、同じように操作ができます。

以下は、『映像を調整する』の、実際の操作説明です。各手順の画面の例で、正しく操作したか確認できるようになっています。

### 映像と画面の調整

#### 映像を調整する

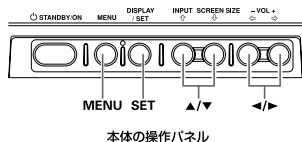
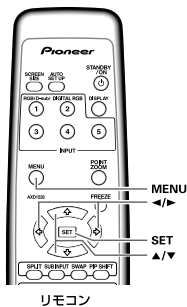

1 MENUボタンを押して、メニュー画面にする



2 ▲/▼ボタンを押して、調整する項目を選び、SETボタンを押す



3 ◀/▶ボタンを押して、好みの画質に調整する



4 SETボタンを押す

調整値がメモリーされ、手順2の画面に戻ります。

5 調整が終わったらMENUボタンを押して、通常画面に戻す

#### ご注意

この調整は、各入力(INPUT1またはINPUT2)、および各信号ごとに行ってください。

#### 「映像の調整」の調整項目

「映像の調整」から以下の項目を選択し調整します。  
 コントラスト …… 周囲の明るさに合わせて、見やすくなるようにする  
 明るさ …… 画面の暗い部分が見やすくなるようにする  
 水平エンハンス …… 水平方向を鮮鋭にする(はっきりさせる)  
 垂直エンハンス …… 垂直方向を鮮鋭にする(はっきりさせる)

#### 「映像の調整」の調整内容を元の状態に戻すには

調整をしすぎたり映像が不自然になってしまったときは、調整を続けるよりも「映像の調整」の調整内容をいったん元の状態に戻した方がよい場合があります。

1 「映像を調整する」の手順2で▲/▼ボタンを押して、「映像の調整 リセット」を選び、SETボタンを押す



2 ◀/▶ボタンを押して、「はい」を選び、SETボタンを押す  
 「映像の調整」の調整値はすべて工場出荷時の値に戻ります。

#### ご注意

本書に記載されている画面は、基本的な表示例です。画面の表示項目や表示内容は、入力ソースや各種の設定状態によって変わります。



## 付属品

以下の付属品をご確認ください。

### ① 電源コード(2 m)

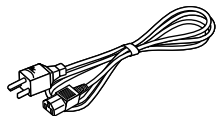

### ② リモコン

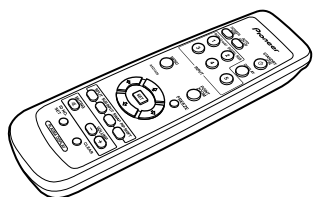

### ③ 単3形乾電池2個

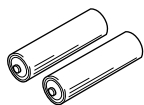

### ④ ワイピングクロス(画面用)



### ⑤ スピードクランプ3個

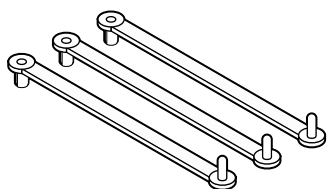

### ⑥ ビーズバンド3個

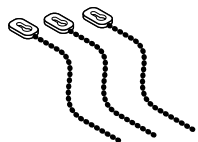

### ⑦ フェライトコア(電源コード用)

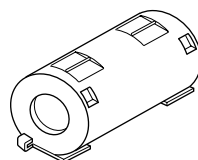

### ⑧ フェライトコア3個(オーディオケーブル用)

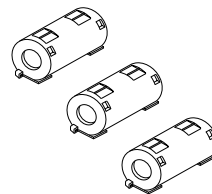

### ⑨ ケーブルバンド



- 取扱説明書(本書)
- 保証書

# 各部の名称と機能

## 本体

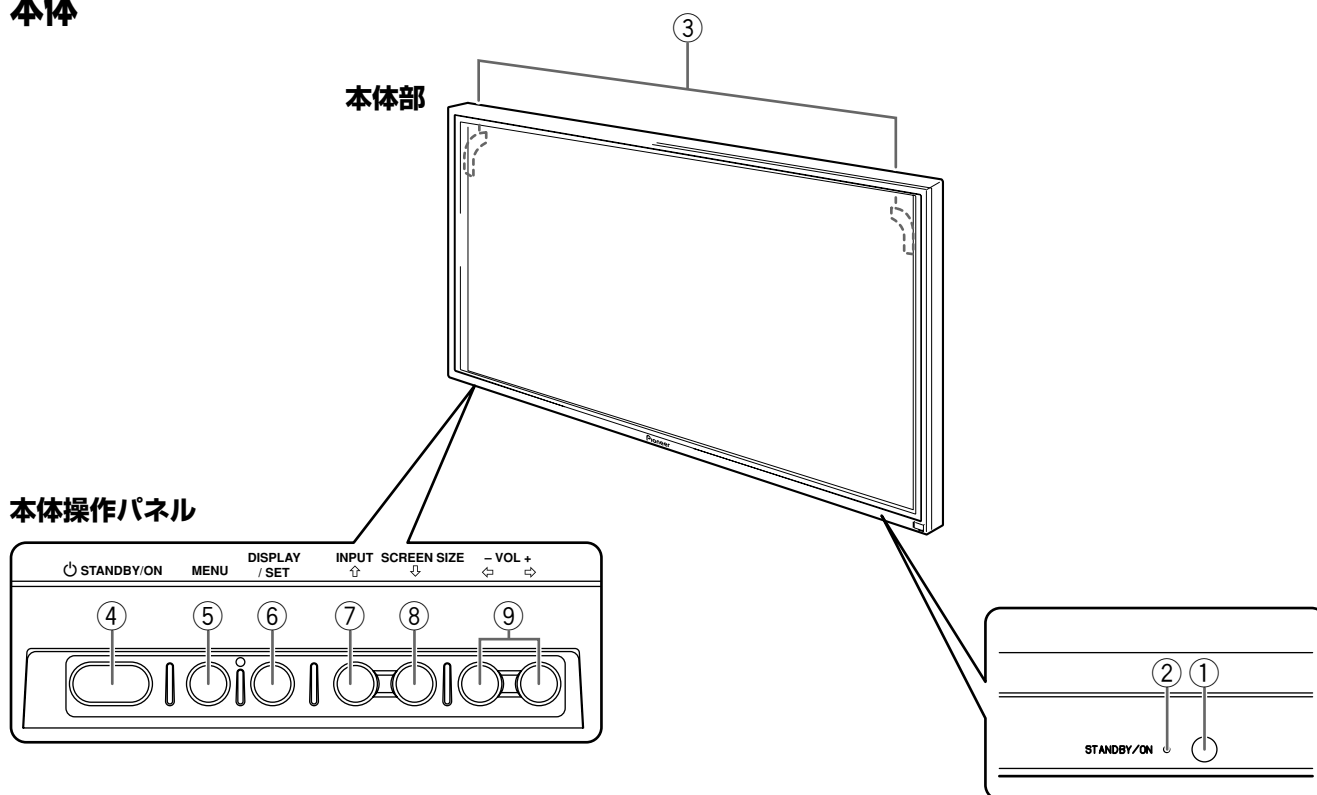

### 本体部

- ① リモコン受光部  
リモコンをここに向けて操作してください。  
(8ページ)
- ② STANDBY/ONインジケータ  
本機が動作状態のとき：  
緑色で点灯します。(17ページ)  
また、点滅によって本機の異常をお知らせすることもあります。(37ページ)  
パワーマネジメント機能が働いているときは緑色が1秒おきに点滅します。(22ページ)  
  
本機がスタンバイ状態のとき：  
赤色で点灯します。(17ページ)  
また、点滅によって本機の異常をお知らせすることもあります。(37ページ)

- ③ 取っ手

### 本体操作パネル

- ④ STANDBY/ONボタン(⏻)  
電源の入/切(スタンバイ)をします。(17ページ)
- ⑤ MENUボタン  
メニュー画面を表示します。(15~34ページ)
- ⑥ DISPLAY/SETボタン  
メニュー画面で調整項目の決定、各種設定の変更に使います。(15~34ページ)  
メニュー画面を表示していないときは、現在の状態を見るときに使います。(18ページ)
- ⑦ INPUT(⇅)ボタン  
メニュー画面を表示していないときは、入力の切り換えに使います。
- ⑧ SCREEN SIZE(⏴)ボタン  
メニュー画面を表示していないときは、画面サイズの切り換えに使います。
- ⑨ VOL+/- (⇄)ボタン  
メニュー画面を表示していないときは、音量の調整に使います。(17、18ページ)

## リモコン

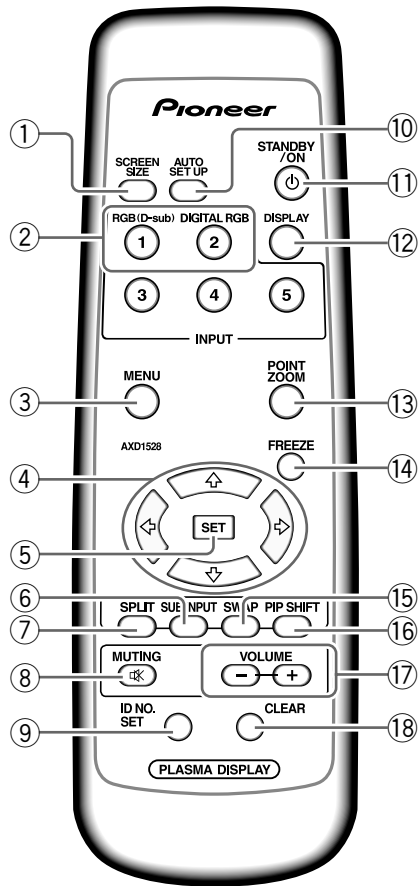

## リモコンの取り扱いについて

- リモコンは落としたり濡らしたりしないでください。
- 直射日光または暖房の放射熱の当たるところ、湿気の多いところでは使用しないでください。
- 電池が消耗すると、動作できる距離が徐々に短くなります。早めに新しい電池に交換してください。

- ① SCREEN SIZEボタン**  
画面サイズを切り換えるときに使います。(19ページ)
- ② INPUTボタン**  
入力を切り換えるときに使います。(17ページ)
- ③ MENU(メニュー)ボタン**  
メニュー画面を表示します。(15～34ページ)
- ④ ADJUST(▲/▼/►/◄)ボタン**  
メニュー画面内でカーソルを動かしたり、各項目の調整に使います。(15～34ページ)
- ⑤ SET(選択)ボタン**  
メニュー画面で調整項目の決定、各種設定の変更に使います。(15～34ページ)
- ⑥ SUB INPUTボタン**  
マルチ画面にしたときにサブ画面の入力の切り換えに使います。(21ページ)
- ⑦ SPLITボタン**  
マルチ画面にしたいときに使います。(21ページ)
- ⑧ MUTING(消音)ボタン**  
音を一時的に消したいときに使います。(18ページ)
- ⑨ ID NO. SETボタン**  
設置業者用のボタンです。
- ⑩ AUTO SET UPボタン**  
パソコン信号入力時、「画面位置の調整」、「クロック周波数」、「クロック位相」を自動で適性な値に設定します。(24ページ)
- ⑪ STANDBY/ONボタン(⏻)**  
電源の入/切(スタンバイ)をします。(17ページ)
- ⑫ DISPLAY(画面表示)ボタン**  
現在の状態を見るときに使います。(18ページ)
- ⑬ POINT ZOOMボタン**  
画面の一部を拡大して見るときに使います。(20ページ)
- ⑭ FREEZEボタン**  
メモ画面機能を実行中は、サブ画面に静止画を表示します。(34ページ)
- ⑮ SWAPボタン**  
マルチ画面にしたときにメイン画面とサブ画面の切り換えに使います。(21ページ)
- ⑯ PIP SHIFTボタン**  
マルチ画面でピクチャーインピクチャーにしたときにサブ画面の位置を移動するときに使います。(21ページ)
- ⑰ VOLUME(+/-)ボタン**  
音量を調整します。(17、18ページ)
- ⑱ CLEARボタン**  
設置業者用のボタンです。

## リモコンに電池を入れる

軽く押し下げて矢印の方向に引く

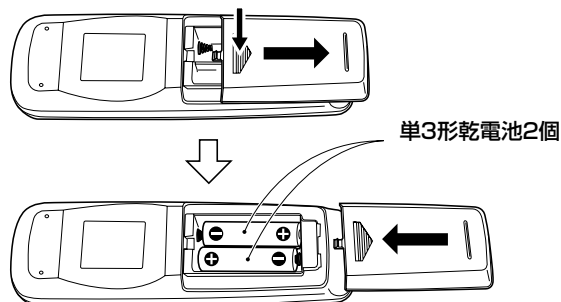

単3形乾電池2個

### 使用電池の指定

電池は単3形マンガン電池(SUM-3、R6)または単3形アルカリ電池(AM-3、LR6)をご使用ください。

### ⚠ 注意

- 電池のプラス(+)とマイナス(-)の向きを電池ケースの表示どおりに正しく入れてください。
- 長い間(1カ月以上)使用しないときは、電池の液もれを防ぐためにリモコンから電池を取り出してください。もし、液もれを起こしたときは、ケース内についた液をよく拭き取ってから新しい電池を入れてください。
- 不要となった電池を廃棄する際は、各地方自治体の指示(条例)に従って処理してください。

### ⊘ 禁止

- 新しい電池と一度使用した電池を混ぜて使用しないでください。
- 電池には同じ形状のものでも電圧の異なるものがあります。種類の違う電池を混ぜて使用しないでください。
- 付属の電池を充電、ショート、分解したり火中に投入したりしないでください。

## リモコンで操作できる範囲

リモコンは、本体前面の受光部に向けて操作してください。操作できる範囲は受光部から7 m、上下左右に30度以内です。

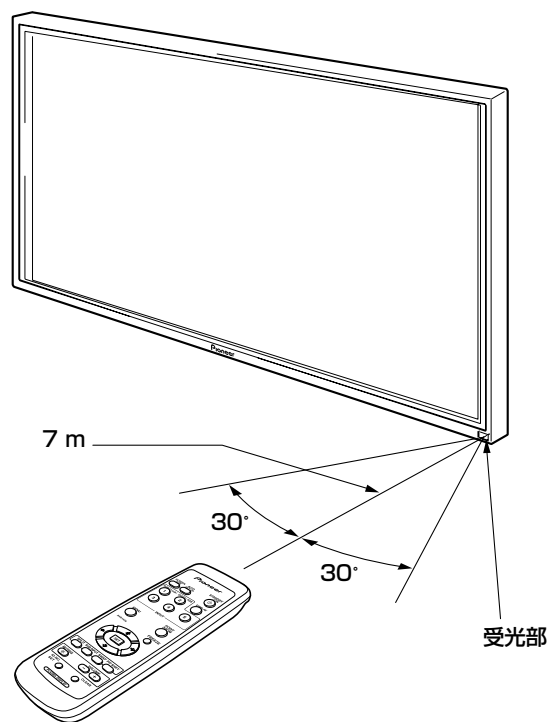

### リモコンで動作しにくいとき

- リモコンと本機の間には障害物があると、操作できないことがあります。
- 電池が消耗した場合は、操作できる距離が徐々に短くなりますので、早めに新しい電池に交換してください。
- 本機は画面から微弱な赤外線を放出しています。近くにビデオなどの赤外線リモコンによって操作する機器を設置すると、その機器がリモコンを受け付けにくくなったり、受け付けなくなる場合があります。そのような場合は本機から離して設置してください。
- 設置環境によっては、プラズマディスプレイから放出される赤外線の影響によって本機のリモコンが受け付けにくくなったり、リモコンで操作できる距離が短くなることがあります。画面から放出される赤外線の強さは、表示される絵柄によって変わります。

## 接続パネル(PDP-607CMX)

本機には2つの映像入力端子と1つの映像出力端子があります。また、音声入出力端子やスピーカー出力端子も備えています。それぞれの接続方法は、( )内のページをご覧ください。

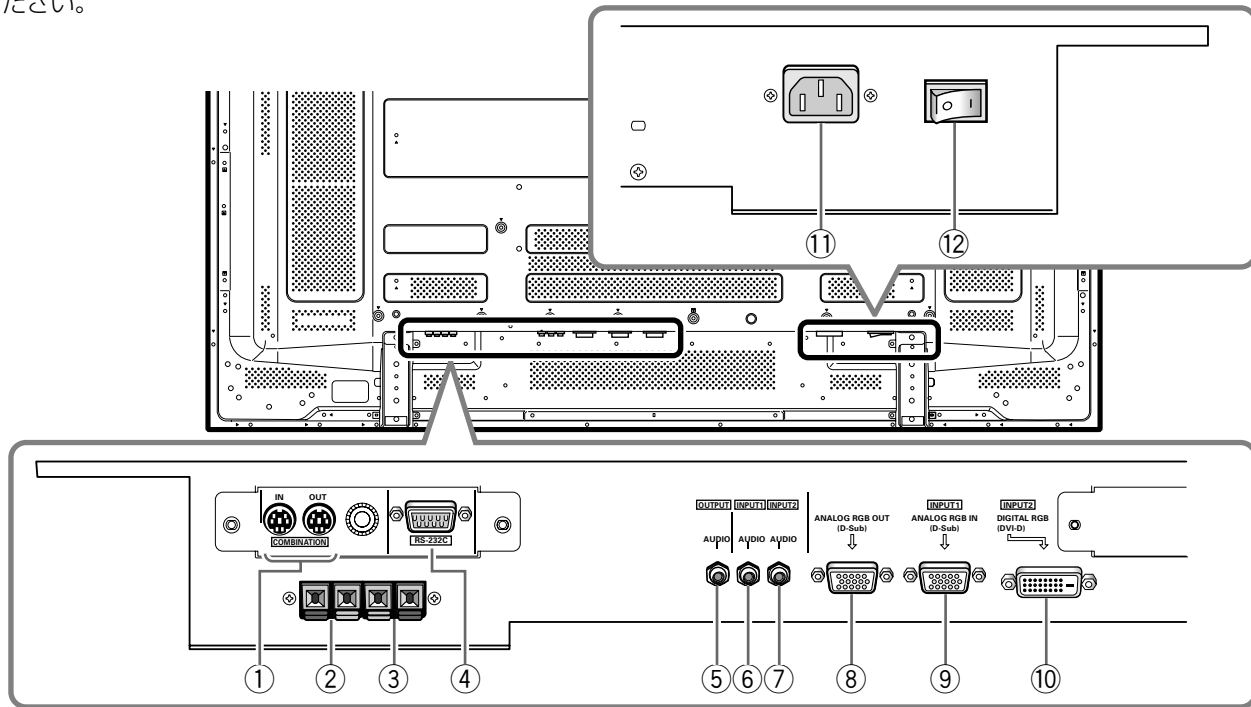

- ① **COMBINATION IN/OUT**  
これらの端子に接続する際は必ず設置業者にお問い合わせください。  
プラズマディスプレイ調整用の端子です。
- ② **SPEAKER (R)**  
右側用外部スピーカー出力端子です。インピーダンスが6Ωのスピーカーを接続します。(12ページ)
- ③ **SPEAKER (L)**  
左側用外部スピーカー出力端子です。インピーダンスが6Ωのスピーカーを接続します。(12ページ)
- ④ **RS-232C端子**  
この端子に接続する際は必ず設置業者にお問い合わせください。  
プラズマディスプレイ調整用の端子です。
- ⑤ **AUDIO (OUTPUT) (ステレオミニジャック)**  
本機に接続した機器の音声をAVアンプなどの機器に出力するときに使います。  
注：主電源(MAIN POWER)「OFF」時またはスタンバイ時は、AUDIO(OUTPUT)端子から音声は出力されません。(12ページ)
- ⑥ **AUDIO (INPUT1) (ステレオミニジャック)**  
入力(映像)がINPUT1のときの音声入力です。本機のINPUT1に接続した機器の音声出力端子と接続します。(12ページ)
- ⑦ **AUDIO (INPUT2) (ステレオミニジャック)**  
入力(映像)がINPUT2のときの音声入力です。本機のINPUT2に接続した機器の音声出力端子と接続します。(12ページ)
- ⑧ **ANALOG RGB OUT (INPUT1) (ミニD-sub 15ピン)**  
外部モニターなどの機器に出力するときに使います。  
注：主電源(MAIN POWER)OFF時またはスタンバイ時は、ANALOG RGB OUT (INPUT1)端子から映像信号は出力されません。(11ページ)
- ⑨ **ANALOG RGB IN (INPUT1) (ミニD-sub 15ピン)**  
パソコン(PC)などの機器を接続します。接続した機器の信号出力方式と接続方法が正しく行われているか確認してください。(11ページ)
- ⑩ **DIGITAL RGB (INPUT2) (DVI-D端子)**  
パソコン(PC)などの機器を接続します。  
注：コピーガード信号が付加されている映像信号には対応しておりません。(11ページ)
- ⑪ **AC IN**  
付属の電源コードを使用して、AC電源に接続します。(13ページ)
- ⑫ **MAIN POWER スイッチ**  
本機の主電源の入/切をします。

# 設置と接続

## 本体の設置

### 別売りのパイオニア製スタンドまたは取付金具類を使った設置

- 本体の設置や取り付けは、必ず専門業者または販売店にご依頼ください。

### ⚠ 注意

- スタンド・取付金具類は必ず弊社指定の専用品をご使用ください。  
専用品以外を使用した場合、倒れたり壊れたりして故障の原因となります。
- スタンド、ブラケットの取扱説明書または据付説明書に従って正しく取り付けてください。
- 本機の移動や取り付け・設置作業は必ず2人以上で行ってください。
- 設置場所は重量に十分耐え得る強度を持つ、安定した水平・平面な場所を選んでください。倒れたりして、事故の原因となります。
- 設置後、必ず転倒防止処置を行ってください。転倒防止処置を行わないと、落ちたり倒れたりして、事故の原因となります。

### 壁面への取り付け

本機は壁面への取り付けなどに対応できるようボルト穴が施してあります。取り付けに使用するボルト穴は次ページのとおりです。

- 中心線の左と右、上と下の少なくとも4カ所以上で固定してください。
- 取り付けに使うボルトは、穴a穴bとも取り付け面から本体までの深さが12 mm～18 mmを満たす長さが必要です（次ページの“側面図”をご覧ください）。
- 本体にはガラスが使われていますので、凹凸やゆがみのない平面に取り付けてください。

### ⚠ 注意

本機を壁に取り付ける場合は、十分な技術・技能を有する専門業者または販売店にご依頼ください。取り付けに不備・不完全があると事故・損傷の原因となります。

### ⚠ 注意

- 据付工事専門業者、およびサービスマン以外は取っ手の脱着を行わないでください。
- 本機を移動する場合は、下図のように必ず2人で作業を行い、背面の「取っ手」を使用してください。  
片側の「取っ手」のみを使用して本機の移動は行わないでください。

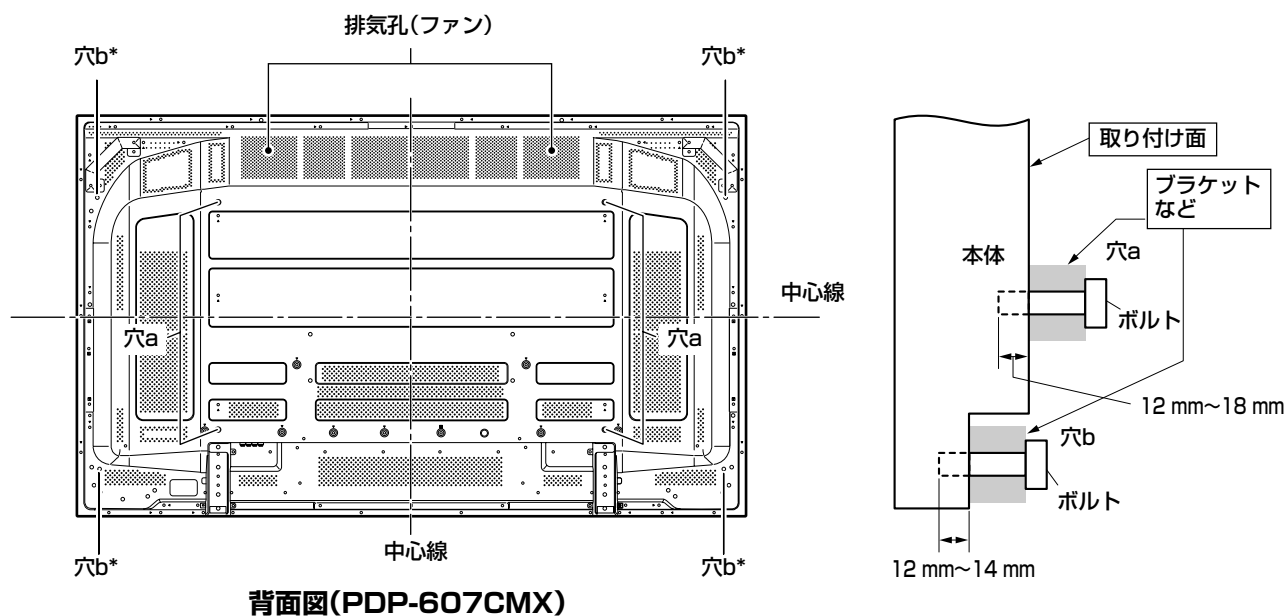
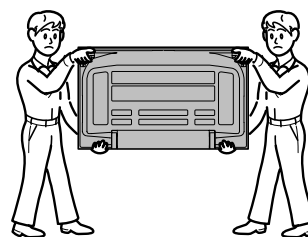

\* スピーカーユニット専用

## パソコンとの接続

パソコンの種類によって接続方法が異なります。接続の際は、お使いのパソコンの取扱説明書をよくお読みください。

接続する前に、パソコンと本機の主電源が切れていることをご確認ください。

### INPUT1への接続

D-sub出力(アナログRGB信号)を持つパソコンを本機のD-sub端子に接続します。

G ON SYNC(緑信号に同期信号が組み合わされた出力)、コンポジットSYNC(水平同期信号と垂直同期信号が組み合わされた出力)にも対応しています。

#### ANALOG RGB IN (INPUT1)へ接続する場合

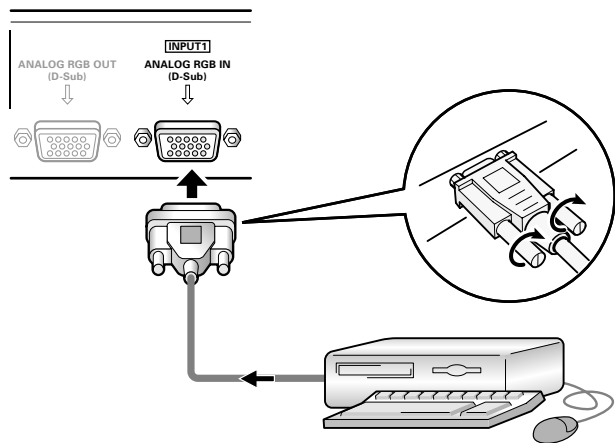

本機の入力端子とパソコンの出力端子の形状に合ったケーブルをお使いください。

また、ねじでしっかりとそれぞれの端子に固定してください。

接続のあとは、画面上の設定が必要です。

15～16ページをご覧ください。

#### ご注意

接続するパソコンの種類によっては、パソコンに付属または別売りの変換コネクタやアダプターが必要になる場合があります。詳しくはお使いのパソコンに付属の取扱説明書をお読みになるか、パソコンの製造元または取扱店にお問い合わせください。

#### お知らせ

- INPUT1はマイクロソフト社のPlug & Play(VESA DDC 1/2B)に対応しています。INPUT1に接続の際は、42ページ付録2-1/2を参照してください。
- INPUT1で対応している信号および表示画面サイズについては39～40ページ付録1を参照してください。

#### ANALOG RGB OUT (INPUT1) へ接続する場合

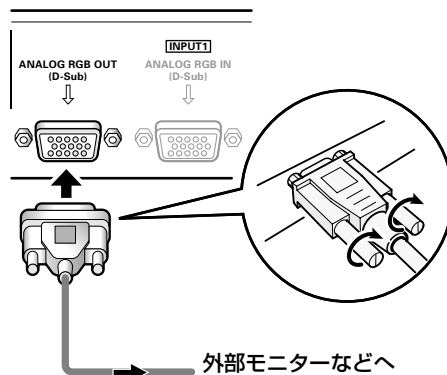

ANALOG RGB OUT (INPUT1) の端子は、モニターなど映像入力が可能な機器との接続に使用します。

#### ご注意

主電源 (MAIN POWER) OFF時またはスタンバイ時は、ANALOG RGB OUT (INPUT1)端子から映像信号は出力されません。

### INPUT2への接続

DVI出力(デジタルRGB信号)を持つパソコンを、本機のDVI端子に接続します。

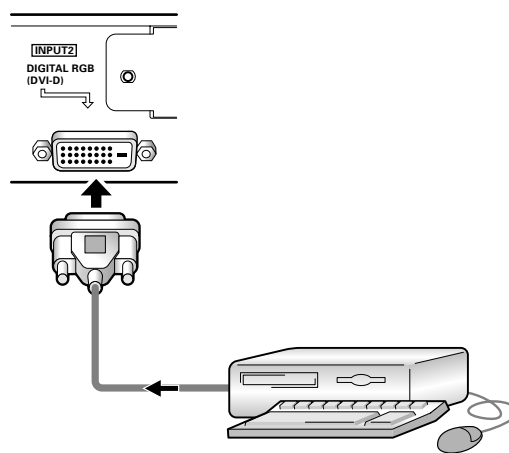

接続のあとは画面上の設定が必要です。

15～16ページをご覧ください。

#### ご注意

- 接続にはDVI-D24ピン(Digitalのみ)のケーブルを使用してください。
- コピーガード信号が付加されている映像信号には対応しておりません。

#### お知らせ

- INPUT2はマイクロソフト社のPlug & Play (VESA DDC 2B)に対応しています。INPUT2に接続の際は42ページ付録2-2/2を参照してください。
- INPUT2で対応している信号および表示画面サイズについては40～41ページ付録1を参照してください。

## オーディオ機器との接続

接続する前に、電源が切れていることを確認してください。

### スピーカーと接続する

本機にはスピーカーシステム(別売)接続用にスピーカー出力端子を備えています。下の図を参照して接続を行ってください。

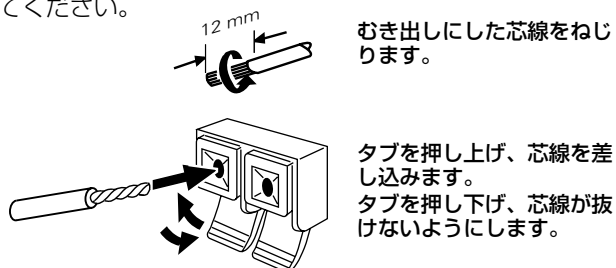

#### ご注意

- 端子に接続したあとコードを軽く引いて、芯線が端子へ確実に接続されていることを確かめてください。不完全な接続は、音かとぎれたり、雑音の出る原因となります。
- コードの芯線がはみ出して⊕ と ⊖ の線がショートすると、プラズマディスプレイに過大な負荷が加わって動作が停止したり、故障することがあります。

### 本機の音声出力端子に接続する

AVアンプなどの機器を、本機のAUDIO (OUTPUT) 端子 (ステレオミニジャック (L/R)) に接続します。

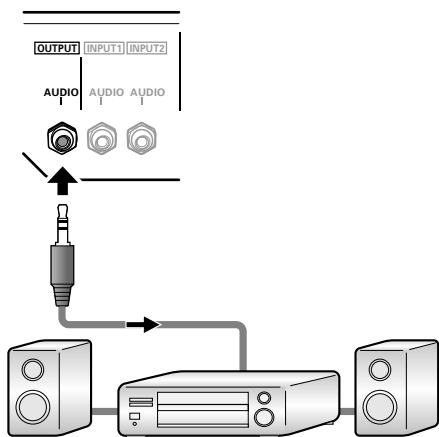

### 本機の音声入力端子に接続する

本機には2つの音声入力端子と1つの音声出力端子があります。下の表は映像入力に対するそれぞれの音声入力接続を示しています。

映像入力	音声入力	音声出力
INPUT1	ステレオミニジャック (L/R)	選択した入力の音が ・スピーカー端子L、R ・ステレオミニジャック (L/R) から得られます。
INPUT2	ステレオミニジャック (L/R)	

### INPUT1に接続した場合の音声接続

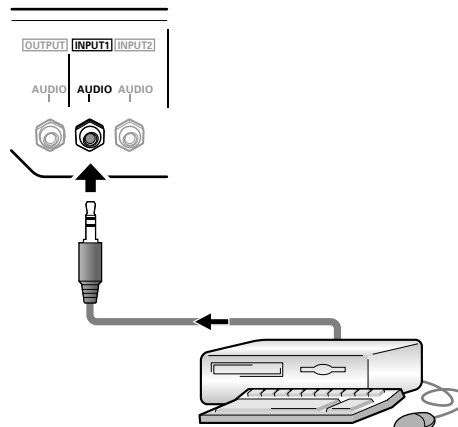

INPUT1 につなぐ機器の音声は、AUDIO (INPUT1) 端子のステレオミニジャック (L/R) につなぐことができます。

音声出力は選んだ入力に従って、AUDIO (OUTPUT) 端子 (ステレオミニジャック (L/R)) と、スピーカー端子L、Rから得られます。

### INPUT2に接続した場合の音声接続

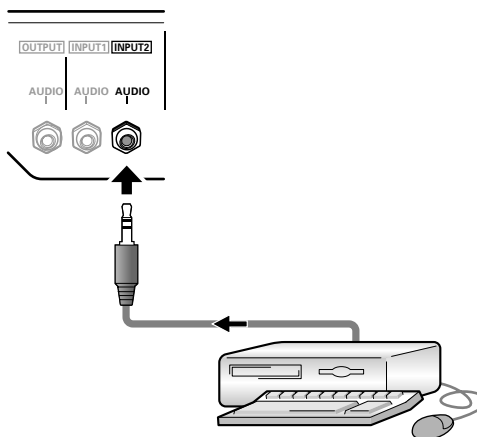

INPUT2 につなぐ機器の音声は、AUDIO (INPUT2) 端子のステレオミニジャック (L/R) につなぐことができます。

音声出力は選んだ入力に従って、AUDIO (OUTPUT) 端子 (ステレオミニジャック (L/R)) と、スピーカー端子L、Rから得られます。



## 電源コードの接続

機器の接続をすべて済ませたあとで、最後に電源コードをつなぎます。

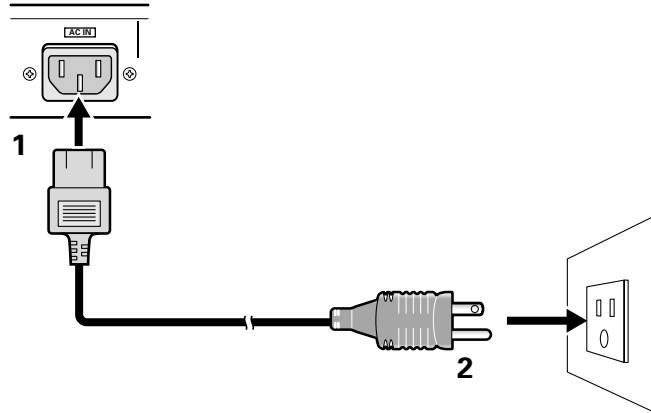

- 1 電源コードを本機に接続する
- 2 電源コードのプラグをコンセントに差し込む

### ⚠ 注意

- 電源コードは必ず付属のものをお使いください。
- 電源コードのプラグを差し込むコンセントは、できるだけ製品に近い、すぐ手の届くものを使用してください。  
また、製品から電源を切る必要があるときは、製品本体の電源スイッチを切ったあと、コンセントからプラグを抜いてください。
- プラズマディスプレイには、アース付きの三芯電源コードを使います。電源コードを接続するときは、アース付きのコンセントに差し込み、コードが正しくアースされていることを確認してください。電源用変換プラグを使うときは、アース付きのコンセントに差し込みアース線をしっかりと取り付けてください。
- 3芯-2芯のAC変換プラグを使用する場合、接地接続は必ず、電源プラグを電源につなぐ前に行ってください。また、接地接続を外す場合は、必ず電源プラグを電源から切り離してから行ってください。

### ⊘ 禁止

指定 (AC 100 V 50 Hz/60 Hz) 以外の電源電圧を使用しないでください。  
火災や感電の原因となります。

## フェライトコアの取り付け

下図に示す手順で、電源コードに添付のフェライトコアを取り付けてください。また、フェライトコアが滑り落ちないように添付のケーブルバンドをご使用ください。フェライトコアを取り付けずに使用すると、ノイズの原因になります。

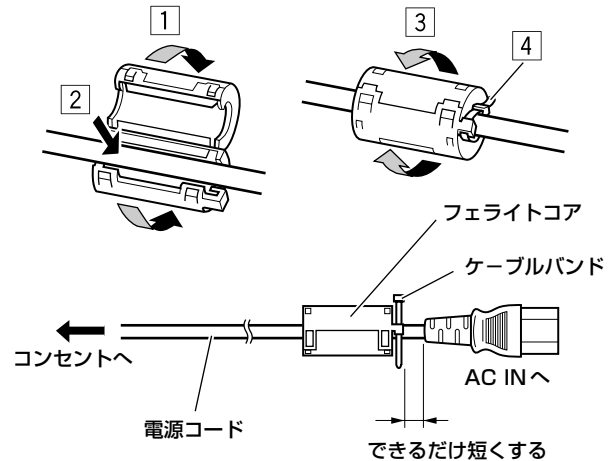

### ご注意

オーディオケーブル (市販品ステレオミニプラグ) に添付のフェライトコアを1ターン巻き付けて取り付けてください。フェライトコアを取り付けずに使用すると、ノイズの原因になります。

### オーディオケーブル (非添付)

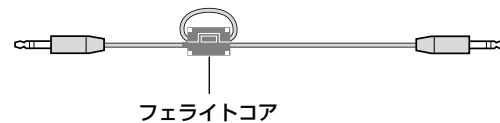

## 接続ケーブルの処理

本機には、ケーブルをまとめるためのスピードクランプが付属されています。  
すべての接続が終わったら、以下の手順でケーブルをまとめます。

\* 本体を背面から見た図

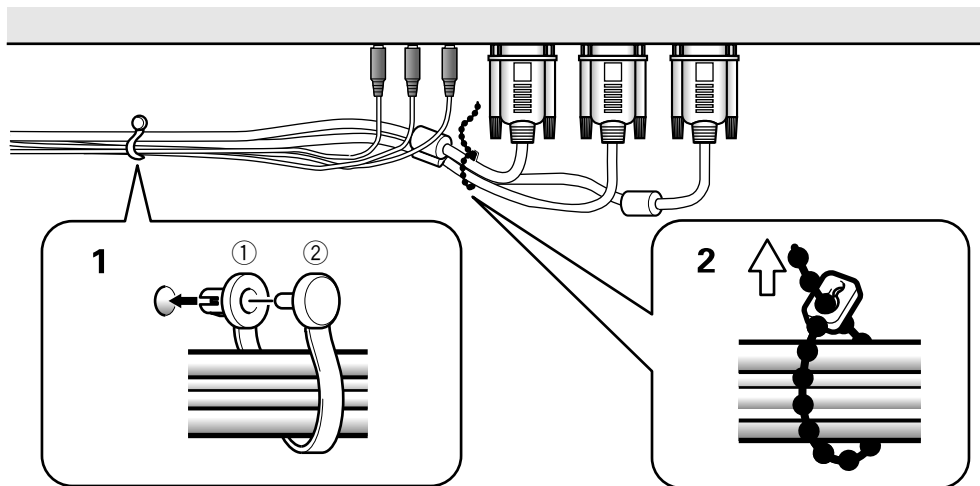

### 1 スピードクランプを使ってケーブルを留める

① をリアケースの穴へ差し込んだあと、② を差し込みます。

スピードクランプは、一度留めると外しにくいいため注意して取り付けてください。

### 2 付属のビーズバンドでケーブルを束ねる

ケーブルの根元にストレスをかけすぎないようにご注意ください。

#### お知らせ

束ねたケーブルは左右どちらにもまとめられます。

### スピードクランプを本機に取り付けるには

○ 印の4つの部分の穴を状況に応じて使ってください。

\* 本体を背面から見た図 (PDP-607CMX)

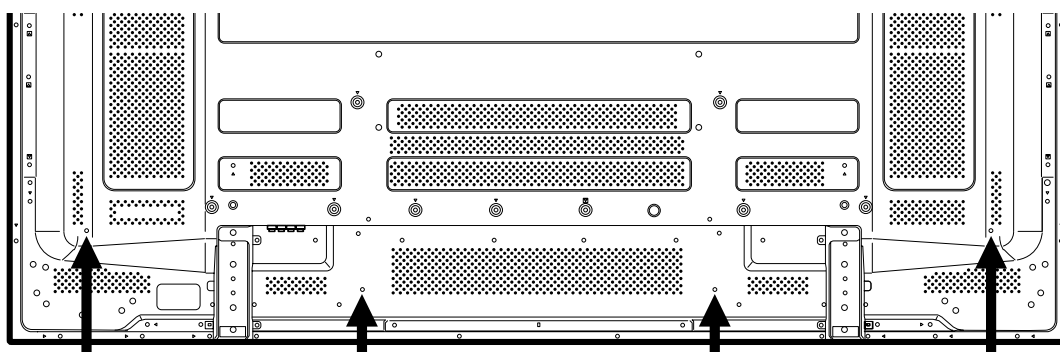

### スピードクランプを外すには

ペンチでクランプを90度ねじり、外側へ引きます。  
くり返しによって傷んでくると外すときに破損することがあります。

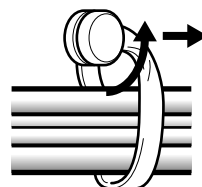

# システムの設定

## メニュー表示言語を設定する

メニュー表示言語の工場出荷時の設定は英語になっています。

日本語に変えるためには、画面上での設定が必要です。以下の手順に従って、設定を行ってください。

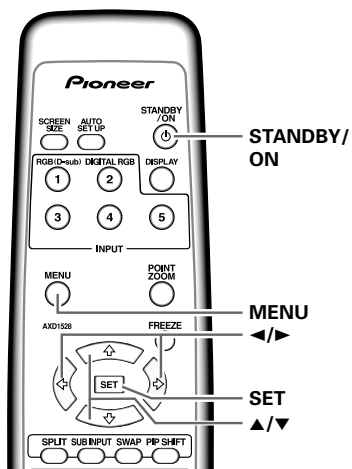

リモコン

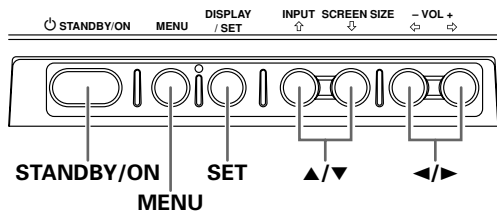

本体の操作パネル

- 1 本機背面の接続パネルのMAIN POWERスイッチを押して、本機の電源を入れる  
本機前面のSTANDBY/ONインジケータが赤に点灯します。
- 2 STANDBY/ONボタンを押して、本機を動作状態にする  
本機前面のSTANDBY/ONインジケータが緑に点灯します。
- 3 MENUボタンを押して、メニュー画面にする

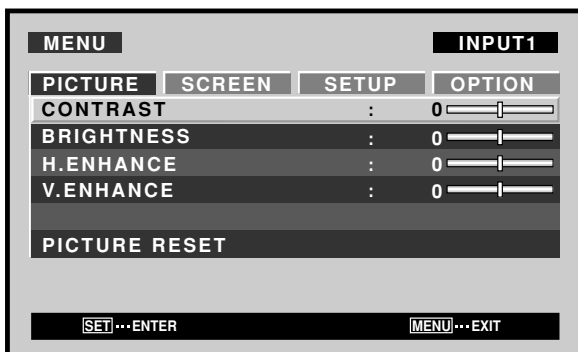

- 4 ◀/▶ボタンを押して、「OPTION」を選ぶ

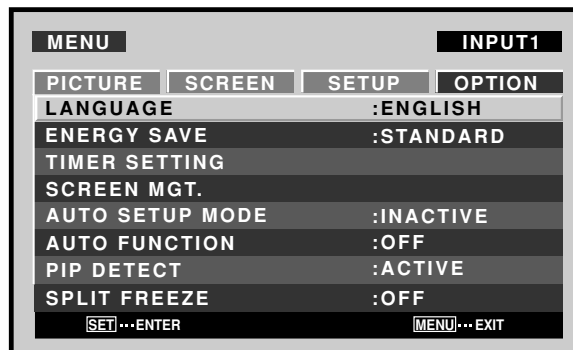

- 5 ▲/▼ボタンを押して、「LANGUAGE」を選び、SETボタンを押す

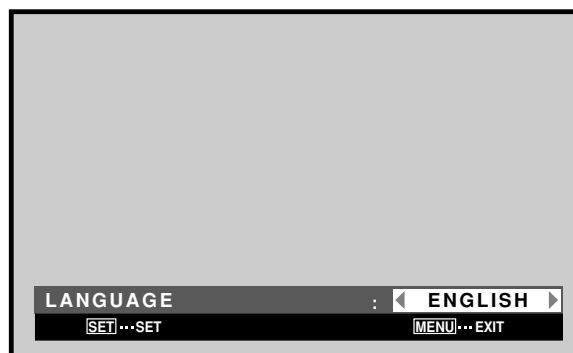

- 6 ◀/▶ボタンを押して、「日本語」を選ぶ  
◀/▶ボタンを押すたびに、次のように切り換わります。

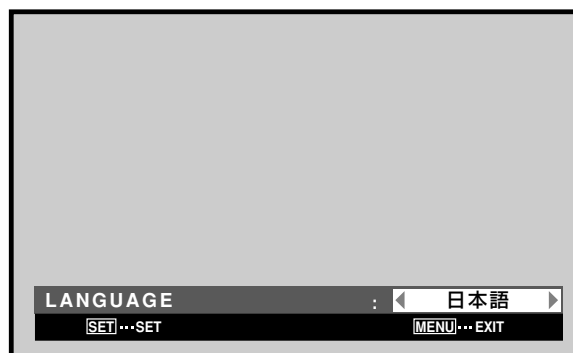

- 7 SETボタンを押す  
言語が設定され、手順4の画面に戻ります。
- 8 設定が終わったらMENUボタンを押して、通常画面に戻す

### ご注意

メニュー表示言語の設定はINPUT1またはINPUT2のいずれかで設定すると、設定していないほうの入力も同じ表示言語に設定されます。

## 接続後の設定

INPUT1またはINPUT2の接続を行ったあとは、画面上での設定が必要です。  
以下の手順に従って、接続した機器に合わせて設定を行ってください。

## 信号フォーマットの設定

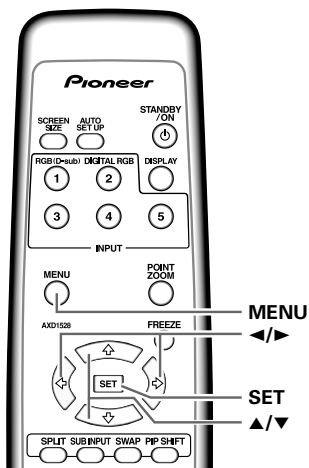

リモコン

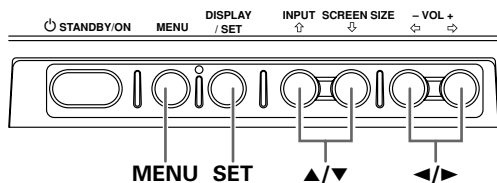

本体の操作パネル

### 1 MENUボタンを押して、メニュー画面にする



### 2 ◀/▶ボタンを押して、「入力設定」を選ぶ

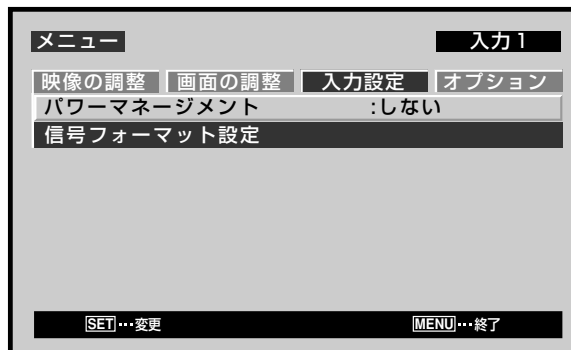

### 3 ▲/▼ボタンを押して、「信号フォーマット設定」を選び、SETボタンを押す



### 4 ◀/▶ボタンを押して、入力する信号を選ぶ



◀/▶ボタンを押すたびに、次のように切り換わります。



- 自動 ..... パソコン信号対応一覧表(39~41ページ)のとおりに判別します。
- その他 ..... 選択できる解像度が表示されます。

### 5 SETボタンを押す

調整値がメモリーされ、手順3の画面に戻ります。

### 6 設定が終わったらMENUボタンを押して、通常画面に戻す

#### ご注意

信号フォーマットの設定は、各入力(INPUT1またはINPUT2)ごとに行ってください。

# 操 作

## 入力ソースを選ぶ

ここでは本機の基本的な操作方法を説明します。電源の入/切、動作状態とスタンバイ状態の切り換え、接続した機器の入力選択について記しています。

### 最初に確認してください

- 10ページからの「設置と接続」に従って、本機とパソコンなどの機器が正しく接続されていること。
- 15ページからの「システムの設定」に従って、INPUT1またはINPUT2に接続した機器の入力信号に合わせて、画面上の設定が済ませてあること。これらの端子に何も接続していないときは画面上の設定は不要です。

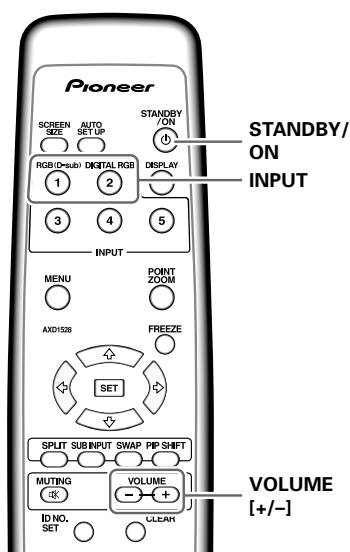

リモコン

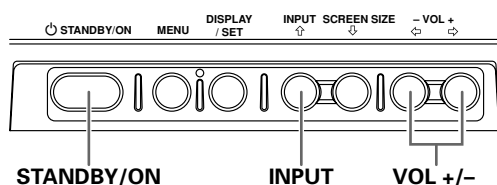

本体の操作パネル

- 1 本機背面の接続パネルのMAIN POWERスイッチを押して、本機の電源を入れる  
本機前面のSTANDBY/ONインジケーターが赤に点灯します。
- 2 STANDBY/ONボタンを押して、本機を動作状態にする  
本機前面のSTANDBY/ONインジケーターが緑に点灯します。

### 3 INPUTボタンを押して、入力を選ぶ

- メニュー画面の表示中、入力の切り換え動作を行うとメニュー画面はオフされます。
- 本機の対応外のパソコン信号が入力されたときは以下の表示が画面に出ます。



### 4 VOLUME(+/-)ボタンで音量を調節する

音声を入力していないときは、この手順は不要です。

### 5 終了時はSTANDBY/ONボタンを押して、スタンバイ状態にする

### 6 本機のMAIN POWERスイッチを押して、主電源を切る

主電源を切ってもSTANDBY/ONインジケーターが点灯していることがあります。これは回路に充電された電荷が若干残っているためで、しばらくすれば消えます。

### ご注意

同じ映像を長い間表示しないでください。画面にゴーストや残像などが現れる「焼き付き」という現象の原因となります。

## 音量を調整する

本体の操作パネル

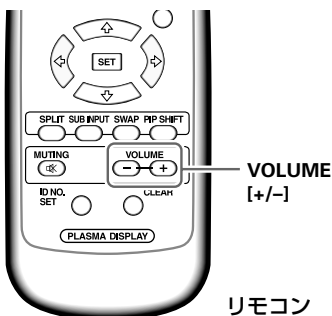
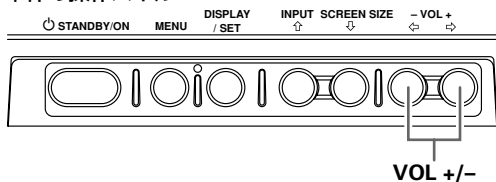

### VOLUMEボタンを押す

[-] (音量小) ボタンまたは [+] (音量大) ボタンを押して、スピーカーから出る音量を調整します。



## 一時的に音を消す

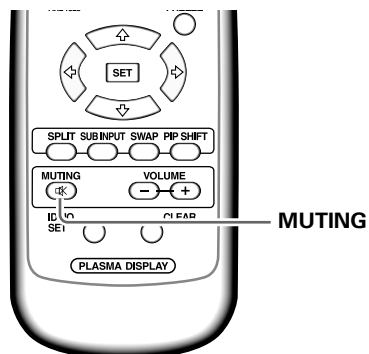

### リモコンのMUTINGボタンを押す

もう一度MUTINGボタンを押すと音が出ます。  
VOLUME+ボタンまたはVOLUME-ボタンを押して、好みの音量にしてください。

## 現在の状態を確認する

本体の操作パネル

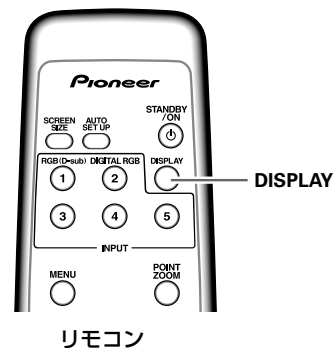
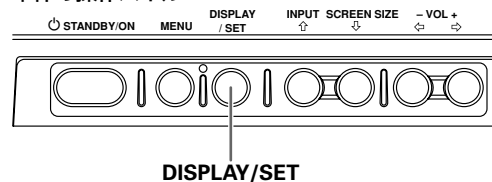

### DISPLAYボタンを押す

現在選択されている入力、画面サイズ、水平/垂直周波数が約3秒間表示されます。

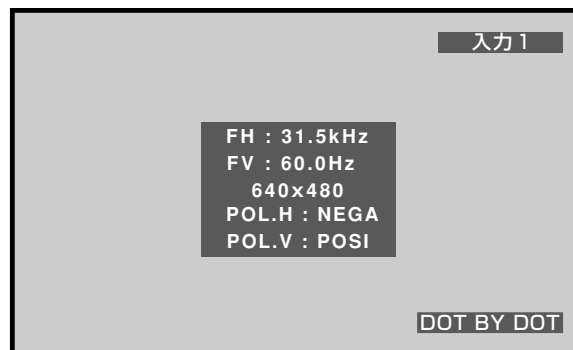

### ご注意

周波数表示は実際と異なることがあります。

## 画面サイズを切り換える

本機は、さまざまな縦横比の画面モードに対応しています。見ている映像に合った正しい画面モードでご覧になることをお勧めします。これらの機能は、映像をワイドな画面いっぱいに映すものですが、ご使用にあたっては、制作者の意図を十分に尊重してお楽しみいただくことをお勧めいたします。

## 画面サイズの切り換え

画面に映る映像の大きさや写し出す映像の範囲を4種類の画面サイズに切り換えることができます。

### SCREEN SIZEボタンを押して、画面サイズを選ぶ

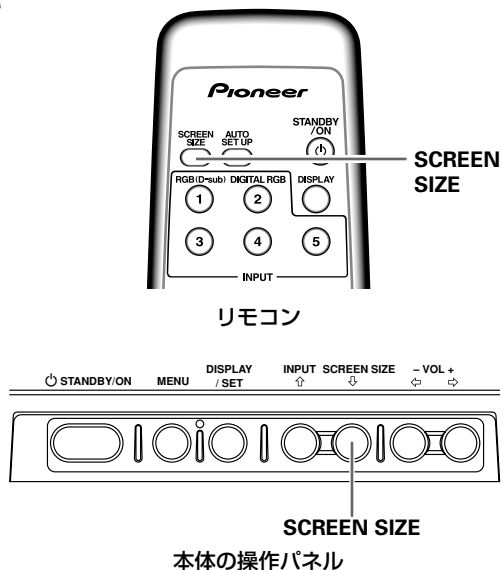

SCREEN SIZEボタンを押すたびに、画面モードが次のように切り換わります。

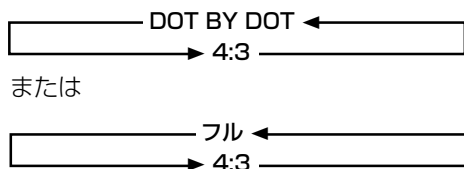

各信号ごとの画面サイズについては、39～41ページのパソコン信号対応一覧表をご覧ください。

#### ご注意

- 「フル」の画面モードを使って、4 : 3 映像を画面いっぱいに引き伸ばすと、映像の一部に欠けやゆがみが生じることがあります。
- 本機を営利目的または公衆に視聴させることを目的として、「フル」の画面モードを利用して、画面の圧縮、引き伸ばしなどを行いますと、著作権法によって保護されている著作者の権利を侵害する恐れがありますので、ご注意ください。
- 「DOT BY DOT」や「4 : 3」の画面モードのとき、本機は画面の焼き付きを防ぐため、電源を入れるたびに画面枠の表示の位置を少しずつ変えています。

## パソコン信号入力時

### ① DOT BY DOT

入力信号と画面のドット×ラインを1 : 1に対応させて、忠実に再生します。

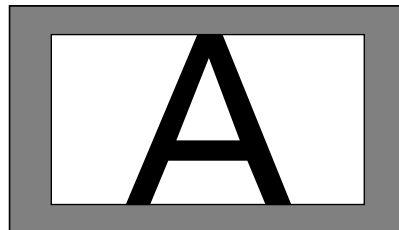

### ② 4 : 3

入力信号のアスペクト比を崩さずに、画面いっぱいに再生します。

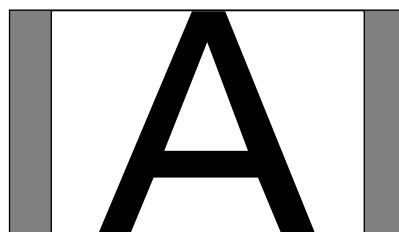

### ③ フル

入力信号を16 : 9の画面いっぱいに再生します。

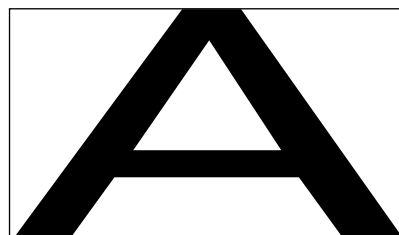

## 画面を部分的に拡大する (POINT ZOOM)

本機は画面を拡大表示することができます。拡大表示時には▲/▼/◀/▶ボタンで表示場所を上下左右に移動できます。

- 拡大表示する範囲は、画面右上のズームエリア画面で確認できます(中心に+マークが表示されます)。このズームエリア画面は、POINT ZOOMボタン、▲/▼/◀/▶ボタンまたはDISPLAYボタンが押されてから約3秒間表示されます。

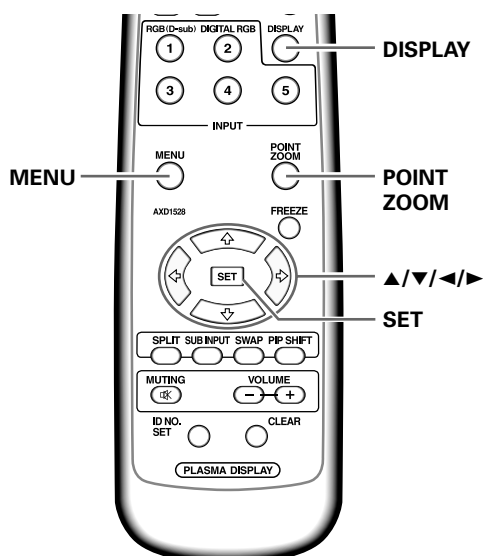

### 1 リモコンのPOINT ZOOMボタンを押す

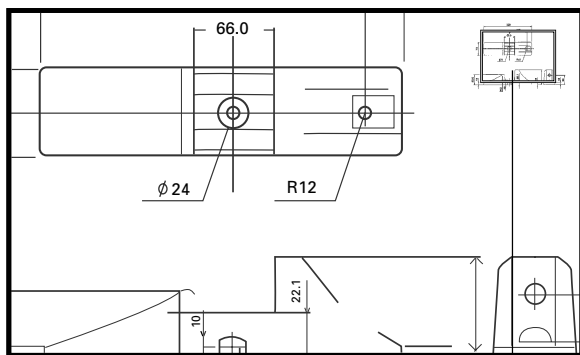

ズームエリア画面

POINT ZOOMボタンを押すたびに、次のように拡大率が切り換わります。

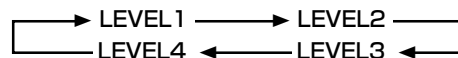

- LEVEL1 ..... 1倍
- LEVEL2 ..... 1.5倍
- LEVEL3 ..... 2倍
- LEVEL4 ..... 3倍

### 2 ▲/▼/◀/▶ボタンを押して、表示場所を移動する

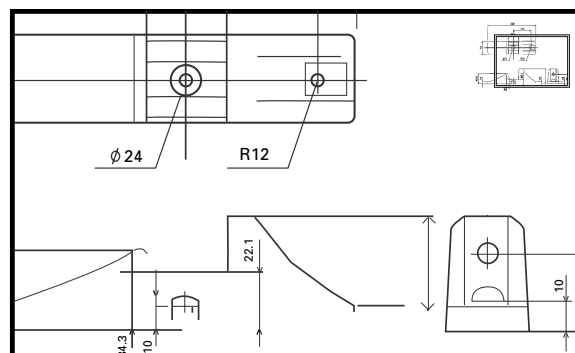

#### ご注意

- 部分拡大(PPOINT ZOOM)中は画面サイズの切り換えはできません。
- 本機を営利目的または公衆に視聴させることを目的とし、画面のサイズ切り換え機能などを利用して画面の圧縮、引き伸ばしなどを行うと、著作権法によって保護されている著作者の権利を侵害する恐れがありますので、ご注意ください。
- 再度POINT ZOOM、▲/▼/◀/▶ボタンを押すと拡大率の変更、表示位置の変更ができます。
- 信号が変わったとき、メニューを開いたとき、入力を切り換えたとき、またはマルチ画面にしたときには部分拡大(PPOINT ZOOM)は終了します。



## マルチ画面にする

本機は2つの入力を同時に表示させることができます。マルチ画面のモードにはサイドバイサイド、ピクチャーインピクチャーの2種類があります。

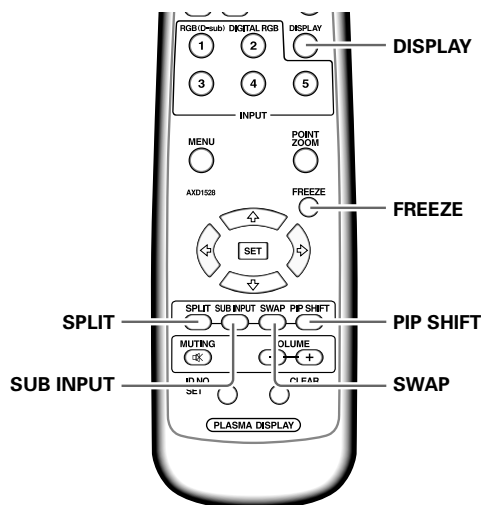

- 1 リモコンのSPLITボタンを押す  
SPLITボタンを押すたびに、次のように切り換わります。

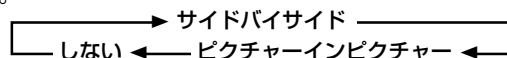

- ① サイドバイサイド  
メイン画面を左側、サブ画面を右側に表示します。

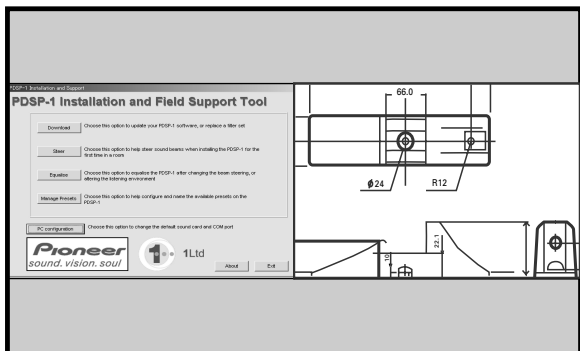

- ② ピクチャーインピクチャー  
サブ画面をメイン画面の4隅いずれかに表示します。

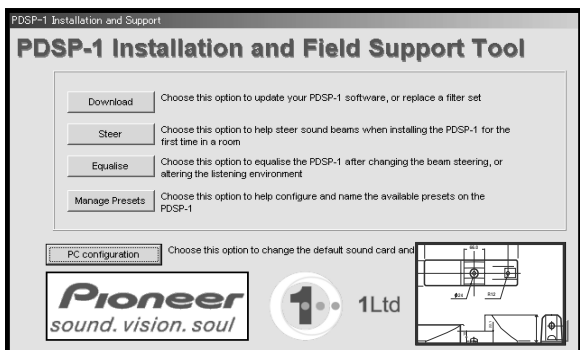

- 2 リモコンのSUB INPUTボタンを押してサブ画面の入力を選ぶ

### メイン画面とサブ画面を入れ換えるには リモコンのSWAPボタンを押す

- サイドバイサイドを選択しているとき  
左右の画面が入れ換わり、それまでのメイン画面がサブ画面に、サブ画面がメイン画面に移動します。
- ピクチャーインピクチャーを選択しているとき  
それまでのメイン画面がサブ画面になるため小さくなり、サブ画面がメイン画面になるため大きくなります。

### ピクチャーインピクチャーのときにサブ画面表示位置を移動するには

リモコンのPIP SHIFTボタンを押す  
PIP SHIFTボタンを押すたびに、サブ画面の表示位置が次のように切り換わります。

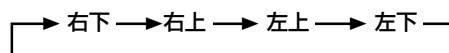

### 現在選択されている入力を表示するには DISPLAYボタンを押す

マルチ画面表示中にDISPLAYボタンを押すと、メイン画面とサブ画面それぞれで現在選択されている入力が表示されます。

#### ご注意

- 本機を営利目的または公衆に視聴させることを目的とし、画面のサイズ切り換え機能などを利用して画面の圧縮、引き伸ばしなどを行うと、著作権法によって保護されている著作者の権利を侵害する恐れがありますので、ご注意ください。
- 長時間マルチ画面表示したり、短時間でも毎日繰り返しマルチ画面表示させると焼き付きによる残像が現れることがあります。
- サイドバイサイド画面表示にしたとき、映像によっては画面が粗く見えることがあります。
- メニュー画面にしたとき、部分拡大(PPOINT ZOOM)を行ったときにはマルチ画面表示は終了します。
- マルチ画面表示中は画面サイズの切り換えはできません。
- マルチ画面表示中は、メイン画面で選択している入力の音声が出力されます。

## 電源を自動的に切る

本機はパワーマネージメント機能によって同期信号を検知しない場合、自動的に待機状態にすることができます（これらの機能が働く前に、画面にお知らせの表示が出ます）。

### ご注意

長時間使用しない場合は必ず主電源を切ってください。

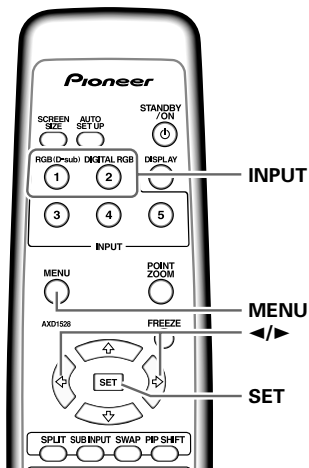

リモコン

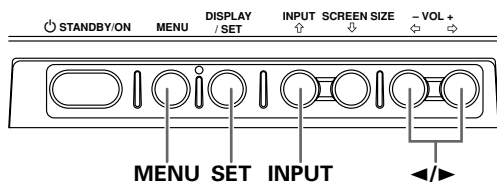

本体の操作パネル

### 1 MENUボタンを押して、メニュー画面にする



### 2 ◀/▶ボタンを押して、「入力設定」を選ぶ

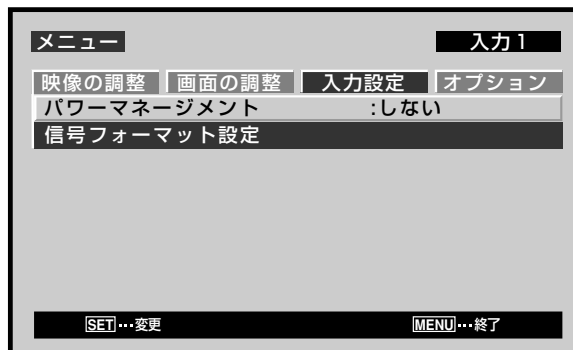

### 3 SETボタンを押して、「パワーマネージメント」の設定を選ぶ

工場出荷時は「しない」に設定されています。SETボタンを押すたびに、次のように切り換わります。

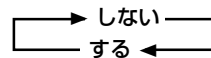

- しない ..... 同期信号の有無にかかわらず本機は動作状態が続きます。
- する ..... 同期信号を検知しないと、約8秒間画面にお知らせの表示をしたあと、プラズマディスプレイの電源が待機状態になりSTANDBY/ONインジケータが点滅（緑）します。その後、同期信号の入力が再開されると本機は動作状態に戻ります（\*1）。

\*1 G ON SYNCまたはコンポジットSYNC入力時を除きます。

### 4 設定が終わったらMENUボタンを押して、通常画面に戻す

#### ご注意

「パワーマネージメント」の設定は、各入力（INPUT1またはINPUT2）ごとに行ってください。

#### 動作状態に戻すには

待機状態（パワーマネージメント）から動作状態に戻すには、パソコンを動作させるか、INPUTボタンを押します。

# 映像と画面の調整

## 映像を調整する

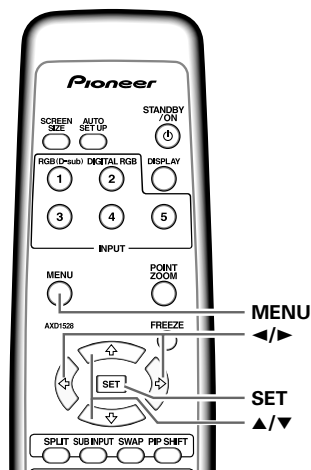

リモコン

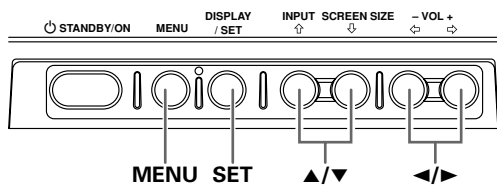

本体の操作パネル

1 MENUボタンを押して、メニュー画面にする

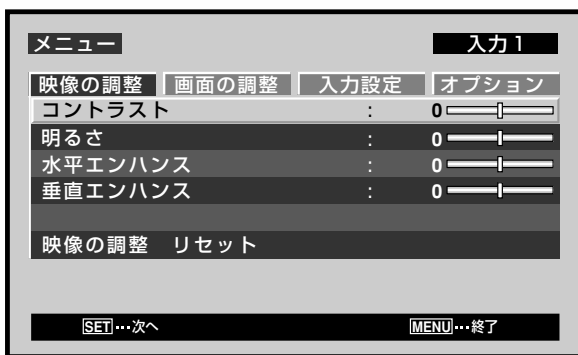

2 ▲/▼ボタンを押して、調整する項目を選び、SETボタンを押す

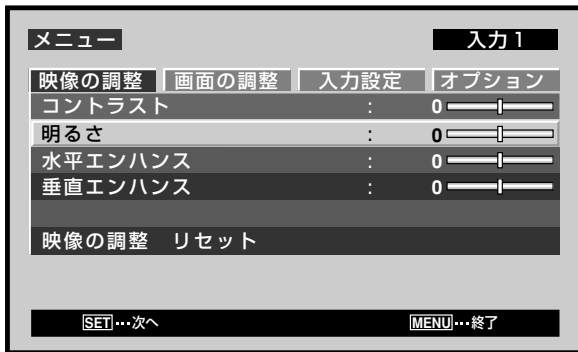

3 ◀/▶ボタンを押して、好みの画質に調整する



4 SETボタンを押す

調整値がメモリーされ、手順2の画面に戻ります。

5 調整が終わったらMENUボタンを押して、通常画面に戻す

### ご注意

この調整は、各入力(INPUT1またはINPUT2)、および各信号ごとに行ってください。

### 「映像の調整」の調整項目

「映像の調整」から以下の項目を選択し調整します。

コントラスト …… 周囲の明るさに合わせて、見やすくなるようにする

明るさ …… 画面の暗い部分が見やすくなるようにする

水平エンハンス …… 水平方向を鮮鋭にする(はっきりさせる)

垂直エンハンス …… 垂直方向を鮮鋭にする(はっきりさせる)

### 「映像の調整」の調整内容を元の状態に戻すには

調整をしすぎたり映像が不自然になってしまったときは、調整を続けるよりも「映像の調整」の調整内容をいったん元の状態に戻した方がよい場合があります。

1 『映像を調整する』の手順2で▲/▼ボタンを押して、「映像の調整 リセット」を選び、SETボタンを押す



2 ◀/▶ボタンを押して、「はい」を選び、SETボタンを押す

「映像の調整」の調整値はすべて工場出荷時の値に戻ります。

## 画面の位置やクロック周波数、クロック位相を調整する<自動調整>

リモコンのAUTO SET UPボタンを押すかメニューの「オートセットアップモード」を設定することによって、自動的に映像に合った画面の位置やクロックに調整することができます。

### ご注意

この設定はINPUT1を選んでいるときのみ有効です。INPUT2を選んでいるときは調整できません。

ボタンを押したときに入力されている映像に合った調整を自動的に行う

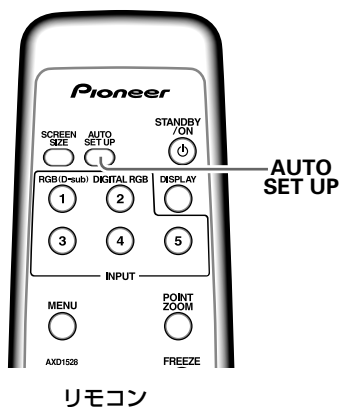

リモコンのAUTO SET UPボタンを押す



### ご注意

輝度が低い信号など、入力されている信号によってはうまく調整できない場合があります。そのような場合は、オートセットアップモードを「動作しない」に設定し、次項の「画面の位置やクロック周波数、クロック位相を調整する<手動調整>」で説明されている方法で調整してください。

電源を入れたとき、入力を切り換えたとき、入力している信号の種類が切り変わったときに自動的に映像に合った調整を行う

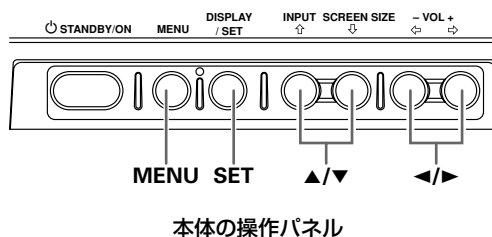
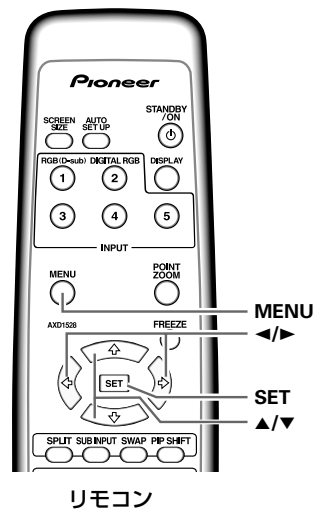

1 MENUボタンを押して、メニュー画面にする



2 ◀▶ボタンを押して、「オプション」を選ぶ

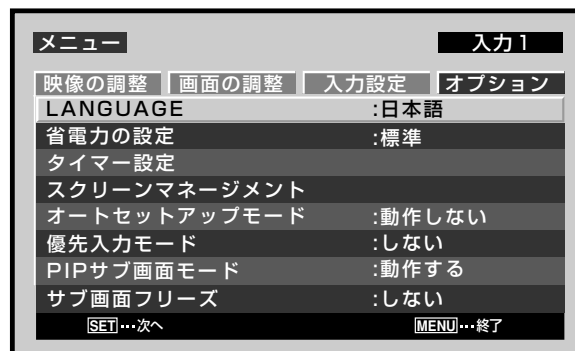

- 3 ▲/▼ボタンを押して、「オートセットアップモード」を選ぶ

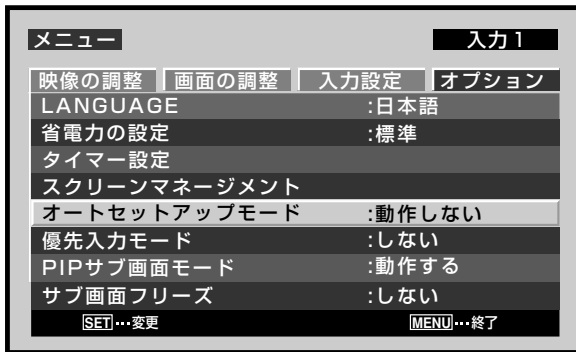

- 4 SETボタンを押して設定を選びます  
工場出荷時は「動作しない」に設定されています。  
SETボタンを押すたびに、次のように切り換わります。

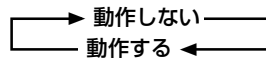

- 5 設定が終わったらMENUボタンを押して、通常画面に戻す

**ご注意**

輝度が低い信号など、入力されている信号によってはうまく調整できない場合があります。そのような場合は、オートセットアップモードを「動作しない」に設定し、次項の『画面の位置やクロック周波数、クロック位相を調整する<手動調整>』で説明されている方法で調整してください。

**画面の位置やクロック周波数、クロック位相を調整する<手動調整>**

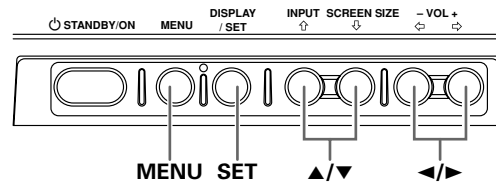
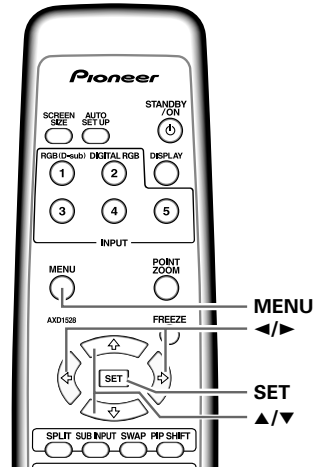

- 1 MENUボタンを押して、メニュー画面にする



- 2 ◀/▶ボタンを押して、「画面の調整」を選ぶ



## 映像と画面の調整

- 3 ▲/▼ボタンを押して、調整する項目を選び、SETボタンを押す



- 4 ◀/▶ボタンおよび▲/▼ボタンを押して、好みの値に調整する

- 「画面位置の調整」のときは、◀/▶ボタンで「水平」を調整し、▲/▼ボタンで「垂直」を調整します。

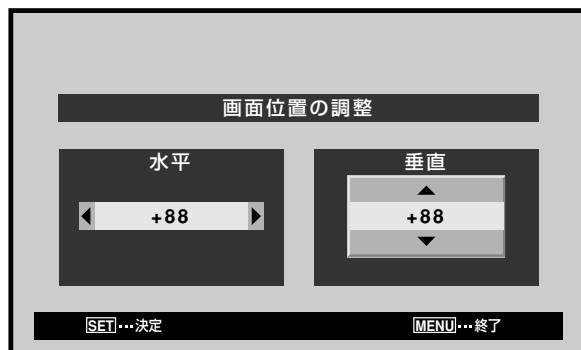

- 「クロック周波数」「クロック位相」のときは、◀/▶ボタンを押して、好みの値に調整します。



### ご注意

INPUT2を選んでいるときは「画面位置の調整」のみ調整できます。

- 5 SETボタンを押す

調整値がメモリーされ、手順3の画面に戻ります。

- 6 調整が終わったらMENUボタンを押して通常画面に戻す

### 「画面の調整」の調整項目

「画面の調整」から以下の項目を選択し調整します。

#### 画面位置の調整

水平 …………… 映像の位置を左右に移動します

垂直 …………… 映像の位置を上下に移動します

クロック周波数 …… 文字のつぶれやノイズがあるとき調整します。この調整を行うと、入力中の映像信号に対応する本機内のクロック周波数が調整されます。

クロック位相 …… 文字のちらつきや色ずれがあるとき調整します。この調整を行うと、「クロック周波数」で調整したクロックの位相が調整されます。

### ご注意

- 「クロック周波数」および「クロック位相」の設定は、INPUT1のみ対応しています。
- 「クロック周波数」の調整を行うと、「画面位置の調整」の「水平」の再調整が必要になることがあります。
- 「画面の調整」の調整項目を過度に行うと、正常な画面にならなくなることがあります。
- 「オートセットアップモード」を「動作する」に設定しているとき「画面位置の調整」、「クロック周波数」のモードに入るときにメッセージが表示されますが調整は可能です。ただし、入力の切り換えなどを行うと調整値はオートセットアップモードによる自動調整の調整値をメモリーします。手動調整による調整値をメモリーするには調整前に「オートセットアップモード」を「動作しない」(24～25ページ)に設定しておいてください。

### 「画面の調整」の調整内容を元の状態に戻すには

調整をしすぎたり映像が不自然になってしまったときは、調整を続けるよりも「画面の調整」の調整内容をいったん元の状態に戻した方がよい場合があります。

- 1 『画面の位置やクロック周波数、クロック位相を調整する<手動調整>』の手順3で▲/▼ボタンを押して、「画面の調整 リセット」を選び、SETボタンを押す



- 2 ◀/▶ボタンを押して、「はい」を選び、SETボタンを押す

「画面の調整」の調整値はすべて工場出荷時の値に戻ります。

# その他の機能

## オービターを設定する

画面の表示位置を時間が経過するたびに少しずつ移動させる機能です。

- この機能は部分拡大(PPOINT ZOOM)表示中は動作しません。

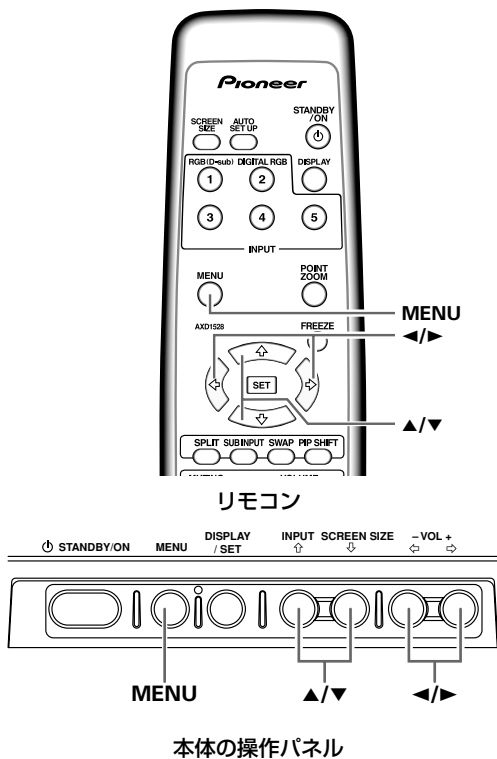

### 1 MENUボタンを押して、メニュー画面にする

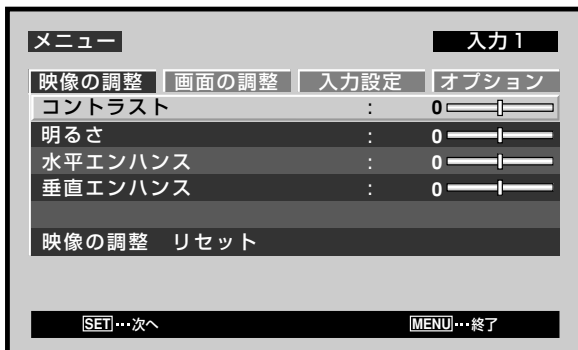

### 2 ◀/▶ボタンを押して、「オプション」を選ぶ



### 3 ▲/▼ボタンを押して、「スクリーンマネージメント」を選ぶ

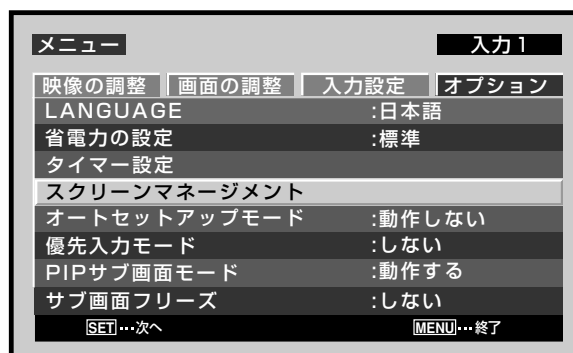

### 4 ▲/▼ボタンを押して、「オービター」を選ぶ

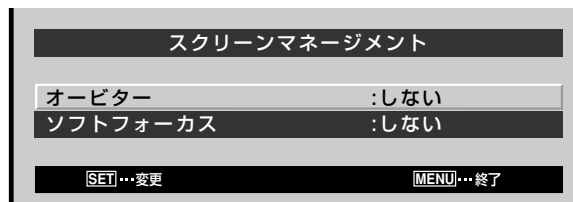

### 5 ◀/▶ボタンを押して、設定を選ぶ

工場出荷時は「しない」に設定されています。

◀/▶ボタンを押すたびに、次のように切り換わります。

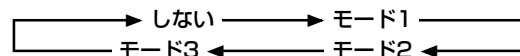

- しない … 「オービター」を使用しません。
- モード1 … 映像を縮小して、画面の表示位置を移動させます。
- モード2 … 映像を拡大して、画面の表示位置を移動させます。
- モード3 … DOT BY DOTに適応して、画面の表示位置を移動させます。

### 6 設定が終わったらMENUボタンを押して、通常画面に戻す

#### ご注意

「オービター」はすべての入力に共通した設定項目です。

日本語

その他の機能

## ソフトフォーカスを設定する

映像のエッジを抑え、やわらかい映像にします。

日本語

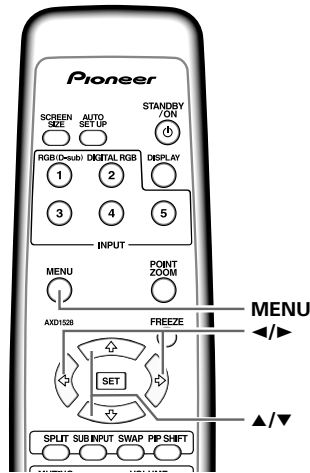

リモコン

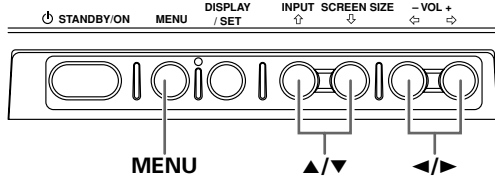

本体の操作パネル

### 1 MENUボタンを押して、メニュー画面にする



### 2 ◀/▶ボタンを押して、「オプション」を選ぶ



### 3 ▲/▼ボタンを押して、「スクリーンマネージメント」を選び、SETボタンを押す



### 4 ▲/▼ボタンを押して、「ソフトフォーカス」を選ぶ



### 5 ◀/▶ボタンを押して、設定を選ぶ

工場出荷時は「しない」に設定されています。

◀/▶ボタンを押すたびに、次のように切り換わります。

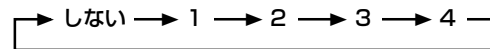

- しない … 「ソフトフォーカス」の設定を解除します。
- 1~4 … 「ソフトフォーカス」を設定します。  
1、2、3、4の順にやわらかい映像になります。

### 6 設定が終わったらMENUボタンを押して、通常画面に戻す

#### ご注意

「ソフトフォーカス」はすべての入力に共通した設定項目です。

その他の機能



## 省電力の設定

本機は画面の明るさを制御することによって、消費電力を低減させたり、パネルの劣化を軽減することができます。

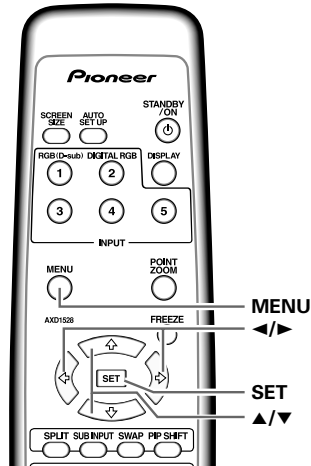

リモコン

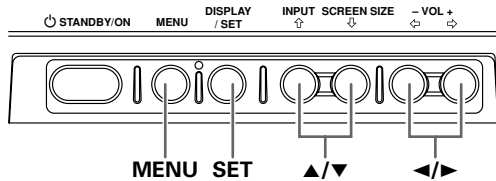

本体の操作パネル

### 1 MENUボタンを押して、メニュー画面にする



### 2 ◀/▶ボタンを押して、「オプション」を選ぶ



### 3 ▲/▼ボタンを押して、「省電力の設定」を選ぶ



### 4 SETボタンを押して、省電力の設定を選ぶ

工場出荷時は「標準」に設定されています。SETボタンを押すたびに、次のように切り換わります。

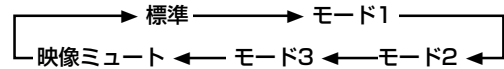

- 標準 …… 通常の明るい映像です。
- モード1 …… 入力信号に合わせて明るさを制御しますが、「標準」に設定したときより少ない消費電力で動作します。
- モード2 …… 入力信号に合わせて明るさを制御しますが、「モード1」に設定したときより少ない消費電力で動作します。
- モード3 …… 入力信号によらず明るさを固定します。焼き付きなどによるパネルの劣化を軽減する効果があります。
- 映像ミュート\* …… 表示している画面を一時的に消します。

#### \* 表示を元に戻す場合

- MENU, DISPLAY, SUB INPUT, SPLIT, SWAP, PIP SHIFT ボタンのいずれかを押す。
- 入力を切り換える。
- 本機をスタンバイ状態にする。

### 5 設定が終わったらMENUボタンを押して、通常画面に戻す

#### ご注意

「省電力の設定」はすべての入力に共通した設定項目です。

## 自動で入力を切り換える (優先入力モード)

本機は「優先入力モード」機能によってINPUT1に映像信号が検出されたとき、自動的に入力をINPUT1に切り換えることができます。

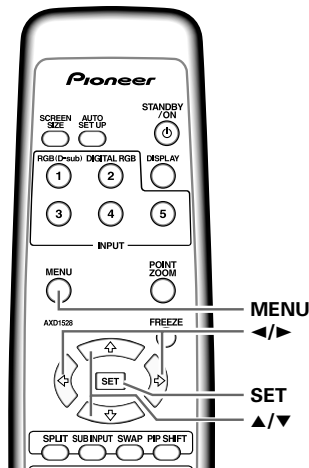

リモコン

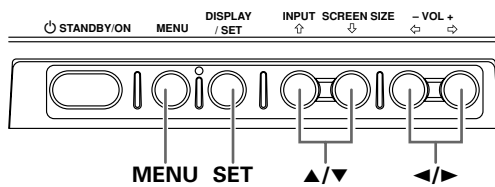

本体の操作パネル

### 1 MENUボタンを押して、メニュー画面にする



### 2 ◀/▶ボタンを押して、「オプション」を選ぶ



### 3 ▲/▼ボタンを押して、「優先入力モード」を選ぶ

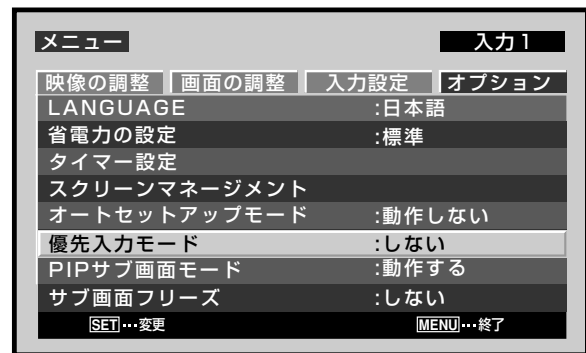

### 4 SETボタンを押して、「入力1」を選ぶ

工場出荷時は「しない」に設定されています。SETボタンを押すたびに、次のように切り換わります。

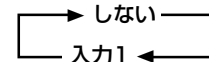

- しない …… 「優先入力モード」機能は働きません。
- 入力1 …… ● INPUT1への信号を検出したとき、自動的に入力を「入力1」に切り換えます。  
● 「優先入力モード」で入力が切り変わったあと、信号入力がなくなると、「優先入力モード」機能によって切り換わる前の入力へ戻ります。  
● 「優先入力モード」で入力が切り変わったあとにINPUTボタンを押して別の入力を選択すると、一時的に「優先入力モード」は解除されますが、電源の入/切をすると再度設定されます。

### 5 設定が終わったらMENUボタンを押して、通常画面に戻す

#### ご注意

- 「優先入力モード」機能は「入力1」にセパレートSYNCまたはコンポジットSYNCアナログRGB信号入力時のみ働きます(GON SYNCまたはコンポーネント映像信号入力時は働きません)。
- 「優先入力モード」はすべての入力に共通した設定項目です。

## 時間曜日を設定する

現在の曜日と時間、およびサマータイムを設定します。

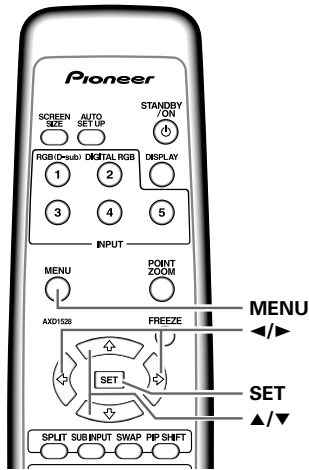

リモコン

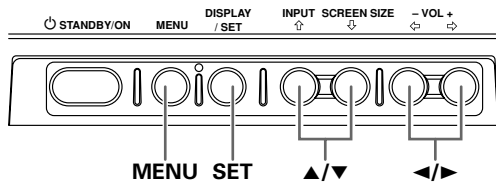

本体の操作パネル

- 1 MENUボタンを押して、メニュー画面にする



- 2 ◀/▶ボタンを押して、「オプション」を選ぶ



- 3 ▲/▼ボタンを押して、「タイマー設定」を選び、SETボタンを押す

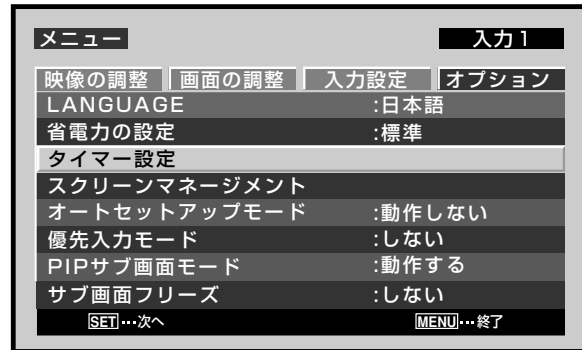

- 4 ▲/▼ボタンを押して、「時間曜日設定」を選び、SETボタンを押す

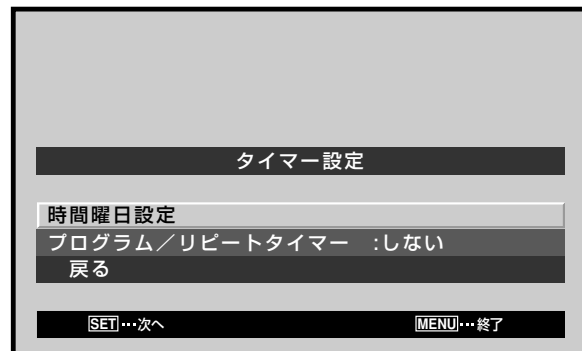

- 5 ◀/▶/▲/▼ボタンを押して、各項目を設定する



- サマータイム … サマータイムを設定します。  
オン：現在時間+1 時間で表示されます。  
オフ：解除します。
- 曜日 …… 現在の曜日を設定します。
- 時、分 …… 現在の時間、分を設定します。

- 6 設定が終わったら▲/▼ボタンを押して、「戻る」を選び、SETボタンを押して、「タイマー設定」画面に戻る

**ご注意**  
「タイマー設定」はすべての入力に共通した設定項目です。

日本語

その他の機能

## タイマーを動作させる

あらかじめ設定されたタイマーを動作させることができます。

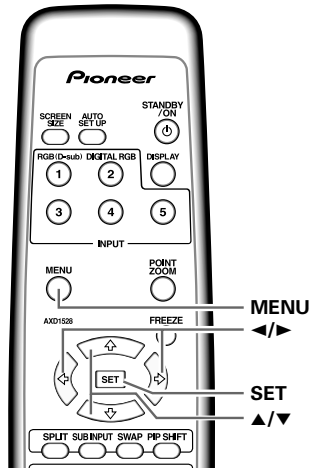

リモコン

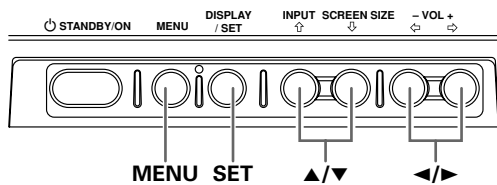

本体の操作パネル

1 MENUボタンを押して、メニュー画面にする



2 ◀/▶ボタンを押して、「オプション」を選ぶ



3 ▲/▼ボタンを押して、「タイマー設定」を選び、SETボタンを押す

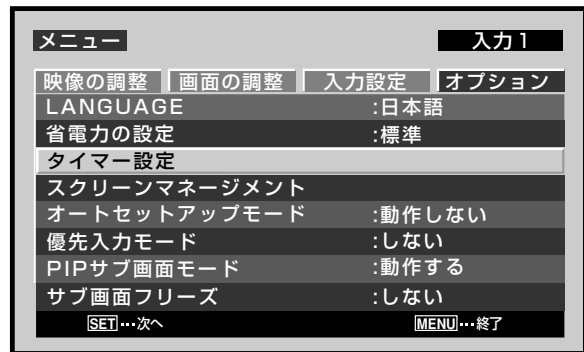

4 ▲/▼ボタンを押して、「プログラム/リピートタイマー」を選ぶ

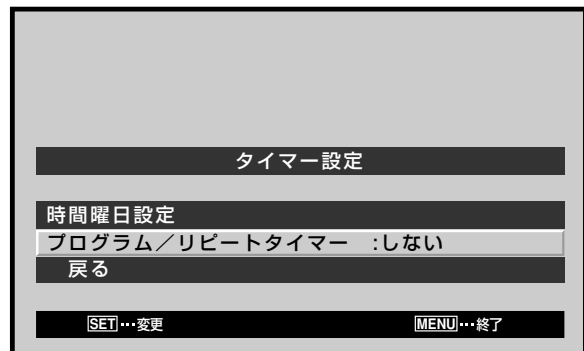

5 ◀/▶ボタンを押して、設定を選ぶ  
工場出荷時は「しない」に設定されています。  
◀/▶ボタンを押すたびに、次のように切り換わります。

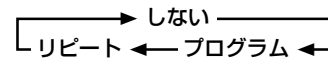

6 設定が終わったら▲/▼ボタンを押して、「戻る」を選び、SETボタンを押して、通常画面に戻す

### プログラムの設定内容

- 毎日10:00に電源がオンします。  
入力、機能は最後に電源をオフしたときの設定です。
- 20:00になると全白の画面が表示され、21:00になると電源がオフします。

### リピートの設定内容

- 入力1と入力2の画面を交互に10分間隔で繰り返し表示します。

## サブ画面モードを設定する

ピクチャーインピクチャー表示中に、サブ画面の入力信号がなくなった場合、サブ画面の黒枠表示を自動的に消すことができます。

サイドバイサイド表示では、サブ画面モード機能は動きません。

- 入力信号がない状態とは、映像信号および同期信号がない状態のことです。

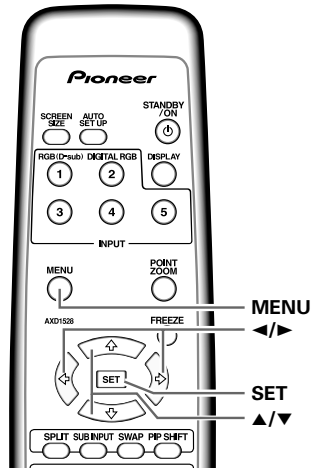

リモコン

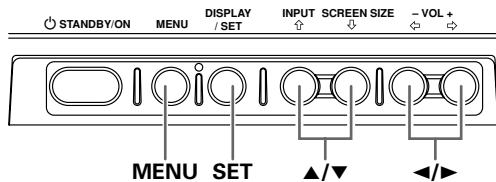

本体の操作パネル

### 1 MENUボタンを押して、メニュー画面にする



### 2 ◀/▶ボタンを押して、「オプション」を選ぶ

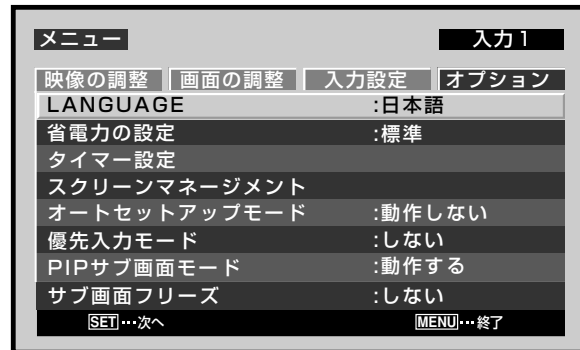

### 3 ▲/▼ボタンを押して、「PIPサブ画面モード」を選ぶ

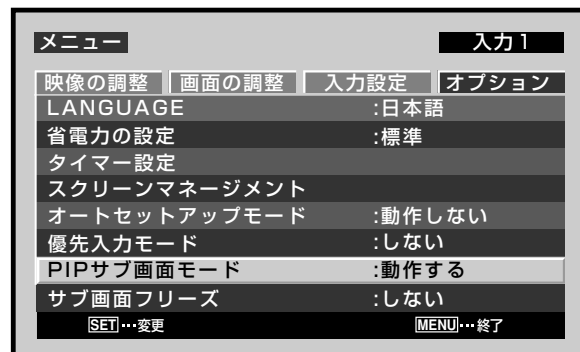

### 4 SETボタンを押して、設定を選ぶ

工場出荷時は「動作する」に設定されています。  
SETボタンを押すたびに、次のように切り換わります。

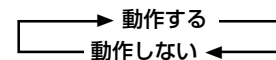

- 動作する …… マルチ画面でサブ画面の入力がない場合、黒枠表示を約3秒後に消します。その後、サブ画面の入力が復帰したときは、再びサブ画面を表示します。
- 動作しない …… 入力がないサブ画面は、黒枠表示のままとなります。

### 5 設定が終わったらMENUボタンを押して、通常画面に戻す

#### ご注意

「PIPサブ画面モード」はすべての入力に共通した設定項目です。

日本語

その他の機能

## メモ画面を設定する

「しない」以外に設定すると、FREEZEボタンを押した時の映像を、静止画としてサブ画面に表示することができます。

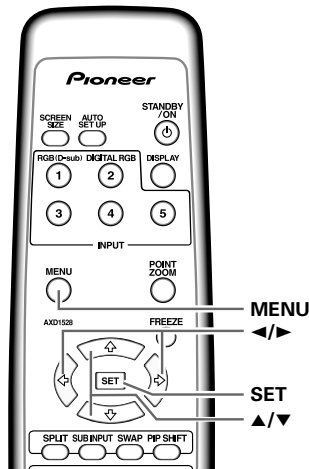

リモコン

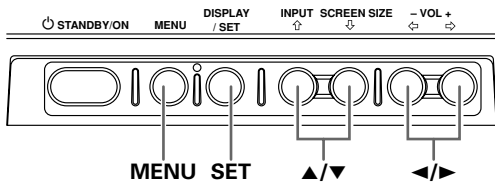

本体の操作パネル

### 1 MENUボタンを押して、メニュー画面にする

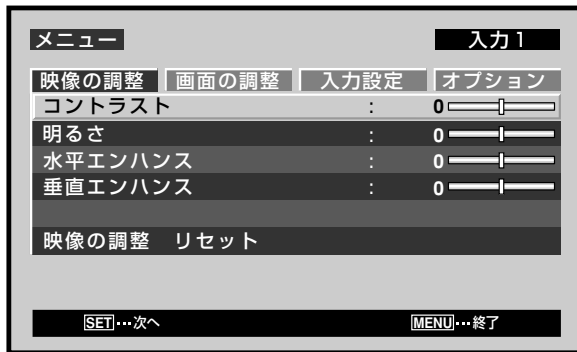

### 2 ◀/▶ボタンを押して、「オプション」を選ぶ



### 3 ▲/▼ボタンを押して、「サブ画面フリーズ」を選ぶ

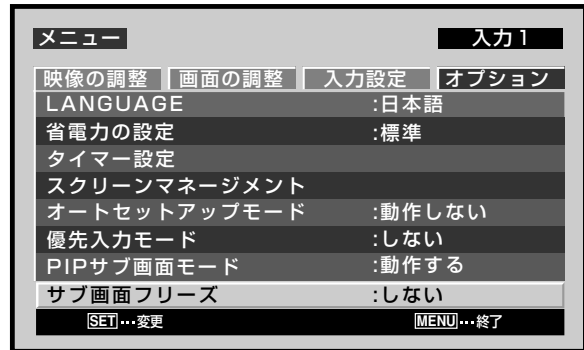

### 4 SETボタンを押して、設定を選ぶ

工場出荷時は「しない」に設定されています。SETボタンを押すたびに、次のように切り換わります。

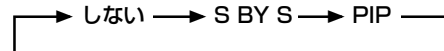

- しない …… FREEZEボタンを押したときの静止画を、1画面で表示します。
- S BY S …… FREEZEボタンを押したときの静止画を、サイドバイサイドのサブ画面に表示します。
- PIP …… FREEZEボタンを押したときの静止画を、ピクチャーインピクチャー(左下～左上)のサブ画面に表示します。

### 5 設定が終わったらMENUボタンを押して、通常画面に戻す

#### ご注意

- マルチ画面のときは働きません。
- この機能が動作中に再度FREEZEボタンを押した場合は、この機能は解除されます。
- この機能が動作中にマルチ画面にした場合は、この機能は解除されます。
- 「サブ画面フリーズ」はすべての入力に共通した設定項目です。

## お手入れについて

本機の寿命と性能の向上のため、定期的なお手入れをお勧めします。以下の要領で画面やその他の部分の清掃を行ってください。

お手入れの前に必ず電源プラグをコンセントから抜いてください。

### 本体とリモコンのお手入れ

ベンジン、シンナーなどの溶剤は絶対に使用しないでください。本体やリモコンが変質したり塗料がはげたりすることがあります。

柔らかい布で軽く拭き取ってください。汚れがひどいときは、水で薄めた中性洗剤に柔らかい布を浸し、よく絞って拭き取り、乾いた柔らかい布で仕上げてください。

### 画面のお手入れ

ほこりを払い落としたあと、付属の布(ワイピングクロス)、または柔らかい布(綿、ネルなど)で軽く拭き取ってください。ティッシュペーパーや硬いもので拭かないでください。表面は傷つきやすいので硬いものでこすったり、たたいたりしないでください。

パネルの表面を濡れた布で拭くと、水滴などが本体の表面をつたって内部に侵入し故障の原因になることがあります。

### 通気孔のお手入れ

本体背面にある通気孔は、1カ月に1回を目安に掃除機でほこりを吸い取ってください(このとき掃除機は「弱」に設定してください)。ほこりをためたまま使用すると内部の温度が上昇し、故障や火災の原因となります。

PDP-607CMX

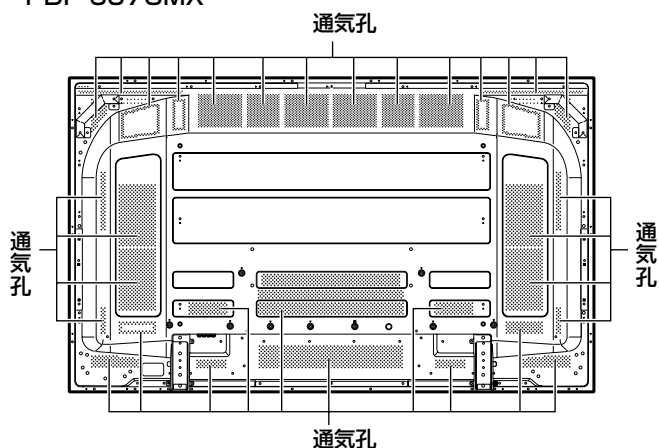

## 故障かな?と思ったら

故障かな?と思っても故障ではない場合があります。画面に警告の表示が出ているか確認してください。表示されていたら、以下を参照して状態をチェックしてください。なにも表示されないときは、36ページの表からあてはまる症状をチェックしてください。また本機以外の原因も考えられますので、ご使用の機器などもあわせてお調べください。チェックしても直らない場合は、アフターサービス連絡先または本機の取扱店にご連絡ください。

### 自己診断機能について

動作や接続に不具合があるとき、画面にメッセージが表示されます。内容をご確認のうえ、状態をチェックしてください。

こういう表示が出たら	こうしてください
CAUTION または 表示できない信号です	<ul style="list-style-type: none"> <li>● 本機の対応外信号が入力されています。39～41ページのパソコン入力信号対応一覧表を確認して、パソコン側の出力信号の設定を変えてください。</li> </ul>
WARNING 温度 NG シャットダウン	<ul style="list-style-type: none"> <li>● 主電源を切ってください。(9ページ)</li> <li>● 周囲温度が高くなっていませんか?</li> <li>● ディスプレイの通気孔がふさがれていたら、障害物を取り除いてください。</li> </ul>
WARNING FAN NG シャットダウン	<ul style="list-style-type: none"> <li>● ファンに異常があります。すぐに主電源を切り、アフターサービス連絡先または本機の取扱店にご相談ください。</li> </ul>
ERROR 操作できません	<ul style="list-style-type: none"> <li>● 無効な操作です。入力信号や接続、各種設定を確認してください。</li> </ul>
シャットダウン	<ul style="list-style-type: none"> <li>● 一度主電源を切って、1～2分後にもう一度電源を入れてください。それでも解消されない場合は、電源プラグを抜いて、アフターサービス連絡先または本機の取扱店にご相談ください。</li> </ul>

## 一般的な症状について

症 状	原 因
● 電源が入らない	● 電源プラグが外れていませんか？(13ページ) ● MAIN POWERスイッチはONにしてありますか？(9ページ)
● 操作できない	● 落雷、静電気など外部からの影響によって正常に動作しない場合があります。このような場合は主電源を切って再度入れるか、電源コードを抜いて1～2分後に再度差し込んでから操作してください。
● リモコンで操作できない	● 電池の極性(+、-)の向きは正しいですか？(8ページ) ● 電池は消耗していませんか？(新しい電池と交換してください。) ● リモコン受光部の前に障害物はありませんか？(8ページ) ● リモコンをリモコン受光部に向けて操作してください。(8ページ)
● 画面が欠ける	● 画面サイズは合っていますか？ 他の画面サイズに切り換えてください。(19ページ) ● 画面サイズ調整など画面の調整は適切ですか？(19～20、25～26ページ) ● ポイントズーム機能を使っていませんか？(20ページ)
● 色がおかしい、画面が薄いまたは濃い、色がずれている	● 映像を調整してください。(23ページ) ● 部屋が明るすぎませんか？ 明るすぎる部屋では、画面が暗く見えることがあります。
● 電源がひとりでに切れた	● 本機の内部温度が高くなっている(通気孔がふさがっている)。 通気孔の障害物を取り除いてください。(35ページ) ● パワーマネジメント機能の設定が「する」になっていませんか？(22ページ)
● 映像が出ない	● 他機器との接続は正しいですか？(11～12ページ) ● 接続後の設定は済んでいますか？(15～16ページ) ● 入力切替は正しいですか？(17ページ) ● 本機の対応外の信号が入力されていませんか？(39～41ページ) ● 「映像の調整」の設定は正しいですか？(23ページ)

## 故障と間違えやすい症状について

症 状	原 因
● 画面が小さく表示される	● 画面サイズは合っていますか？(19～20、25～26ページ)
● 画面の文字が欠けている	● メニュー画面の「画面の調整」を使って調整してください。(25～26ページ) それでも直らない場合は、本機で表示できる範囲を超えている場合があります。パソコンの入力信号対応表を確認してください。(39～41ページ)
● キャビネットからときどき「ビシッ」と音がする	● 周囲の温度変化によって、キャビネットがわずかに膨張・収縮するため、きしみ音が出ることがあります。これは故障ではありません。
● 映像の明るい部分がつぶれて見える	● 映像入力信号のレベルが高すぎる場合、明るい部分がつぶれぎみに見える場合があります。コントラストの調整値を下げてください。(23ページ)
● 画面に斑点が出る、ノイズが出る	● ヘアドライヤー、電気掃除機、電気ドリルなどのモーター機器、自動車、オートバイなどの点火装置、サーモスタットなどの点滅機器、ネオンサイン、送・配電線などの放電による妨害電波の影響が考えられます。
● 画面にしみ模様が出る	● テレビ局、FM局、アマチュア無線、市民無線(簡易無線)など、または、近くのパソコン、テレビ、ビデオ、オーディオ機器などからの電波混入が考えられます。 ● 強電磁界の環境では、画面が乱れるなどの障害を受ける場合があります。
● 本体内部から音がする	● ファンやプラズマディスプレイパネルの駆動音です。故障ではありません。
● ファンの回転数が変化している	● 周囲温度に応じてファンの回転数を制御しています。故障ではありません。
● 緑のインジケータが点灯しない	● 設置業者が行った設定によっては点灯しない可能性があります。設置業者にご相談ください。



## 使用上のご注意

### パネルの焼き付きと残像

- 静止画像など同じ絵柄の映像を長い時間表示すると、画面が焼き付き恐れがあります。焼き付きには次の2つの原因があります。

#### 1. 電気負荷の残留による残像

輝度の非常に高い映像を1分以上表示すると、電気負荷の残留によって残像が現れることがあります。これは動画を表示するとやがて消えます。残像が消えるまでにかかる時間は、もとの映像の輝度と表示時間によって異なります。

#### 2. 焼き付きによる残像

プラズマディスプレイに同じ絵柄を長時間表示しないでください。同じ絵柄を何時間も続けて表示したり、短時間でも毎日くり返したりすると、蛍光素材の焼き付きによって残像が現れることがあります。この場合は、動画の映像によって目立たなくなることがありますが、完全に消えることはありません。

また、画面サイズ4:3やDOT BY DOTなどを何時間も続けて表示したり、短時間でも毎日くり返し表示すると同様の焼き付きによる残像がでることがあります。

著作権者の権利を侵害する恐れがある場合(19~20ページ)を除き、画面の焼き付きを避けるため、映像を画面いっぱい映す画面サイズに切り換えて(19ページ)お楽しみいただくことをお勧めします。

- 「オービターを設定する」(27ページ)、「省電力の設定」(29ページ)によって、焼き付きの発生を軽減することができます。

#### ご注意

本機を監視カメラ用のモニターとして使用する場合は、特に注意が必要です。このような場合には、事前にお買い求めの取扱店にご相談ください。

監視カメラ用のモニターなどで使用する場合は、「省電力の設定」を「モード3」または「モード2」に設定することをお勧めします。

### プラズマディスプレイの保護機能について

写真やコンピューター画像などの動きのない映像を長い時間表示すると、画面がやや暗くなります。これはプラズマディスプレイの保護機能が、動きの少ない映像を検知すると自動的に明るさを調整して画面を保護するためで、故障ではありません。

この機能は、動きの少ない映像を約3分間検知すると働きますがこの機能をOFFすることはできません。

### 画素欠陥について

プラズマディスプレイは、微細な画素の集合体で、非常に精密な技術で作られています。ごく一部の画素が光らなったり、常時点灯する場合があります。これは故障ではありませんので、あらかじめご了承ください。

### 赤外線について

プラズマディスプレイは原理上赤外線を出しています。使用状態によっては周囲の機器のリモコンが効きにくくなったり、赤外線を使用しているワイヤレスヘッドホンにノイズが入る場合があります。その場合は影響を受けないような場所に機器の受光部を設置してください。

### 電磁波妨害について

本機は公的規格を満足していますが若干のノイズが出ています。「AMラジオ」や「パソコン」、「ビデオ」などの機器を近づけると妨害を与えることがあります。このときはそれらの機器をノイズの影響のない場所まで本機から離してください。

### 駆動音について

本機に電源を入れると駆動音が聞こえる場合がありますが、故障ではありません。

### プラズマディスプレイの温度について

本機を長時間使用すると、ディスプレイの一部が熱を持つことがあります。

手で触れると熱く感じる場合もありますが、故障ではありません。

### その他の注意点

- 本機を使用中に電源が自動的に切れた場合、次のようなことが考えられます。

- ① パワーマネジメント機能の設定が「する」になっていませんか？(22ページ)
- ② 周囲温度が高くなっていませんか？
- ③ 通気孔がふさがれている、または部品が異常発熱しているなどで、本機の内部温度が異常に上昇している場合。

上記以外の理由で電源が自動的に切れた場合は、故障が考えられます。電源コードをコンセントから抜き、アフターサービス連絡先または本機の取扱店に修理をご依頼ください。

- 本機のプラズマディスプレイパネルは大変明るく、近い距離で長い時間画面を見ていると目が疲れやすくなります。適度な距離(3m~6m)をおいて見ることをお勧めします。
- 本機のディスプレイはパネルや回路の保護のために、周囲温度によって自動的にファンのON/OFFや回転数を可変し、内部を冷やします(その際ファンの回転する音が変化します)。

## STANDBY/ONインジケータについて

パワーマネジメント機能が働いているときは、インジケータが緑で約1秒おきに点滅します。(22ページ)

通常、本機が動作状態のときはインジケータが緑で点灯しますが、設置業者が行った設定によっては、電源が入っているのに点灯しない可能性があります。(36ページ)

インジケータが緑で約1秒おきの点滅とは違う点滅をしているときは、本機が異常を検出しています。画面に表示されるメッセージ(35ページ)や温度などの周囲の環境を確認して対処してください。(36ページ)

## その他

それでも解消されない場合は、電源プラグをコンセントから抜いて、アフターサービス連絡先または本機の取扱店にご相談ください。

これとは別に、電源がひとりでに切れたり、電源が入らないときに、インジケータが赤で点滅し続けている場合は、本機の故障が考えられます。すぐに電源プラグをコンセントから抜いて、アフターサービス連絡先または本機の取扱店にご相談ください。

## 仕様

### 本体(PDP-607CMX)

発光パネル	60V型 AC方式プラズマパネル
131.86 cm(幅)×74.19 cm(高さ)×151.3 cm(対角)	
画素数	1365 × 768
電源	AC 100 V, 50 Hz/60 Hz
定格電流	5.8 A
待機時消費電力	0.8 W
外形寸法	
.... 1470 mm(幅) × 880 mm(高さ) × 122 mm(奥行)	
質量	61.5 kg
動作保証温度	0 °C~40 °C

### 入出力端子

#### 映像系

##### INPUT 1

- 入力** ミニD-sub15ピンコネクタ(メス)  
RGB信号(G ON SYNC対応)  
RGB...0.7 Vp-p/75 Ω/同期無し  
HD/CS, VD...TTLレベル  
/正負極性/2.2 kΩ  
G ON SYNC  
...1 Vp-p/75 Ω/同期負  
※Microsoft社Plug & Play  
(VESA DDC 1/2B)対応

- 出力** ミニD-sub15ピンコネクタ(メス)  
75 Ω/バッファ内蔵

##### INPUT 2

- 入力** DVI-D 24ピン端子  
デジタルRGB信号(DVI準拠 TMDS信号)  
※Microsoft社Plug & Play  
(VESA DDC 2B)対応

### 音声系

- 入力** AUDIO INPUT (INPUT1用)  
ステレオミニジャック  
L/R...500 mVrms/10 kΩ以上  
AUDIO INPUT (INPUT2用)  
ステレオミニジャック  
L/R...500 mVrms/10 kΩ以上
- 出力** AUDIO OUTPUT  
ステレオミニジャック  
L/R...最大500 mVrms/5 kΩ以下  
SPEAKER  
L/R...6 Ω~16 Ω/9 W+9 W(6 Ω時)

### 制御系

- RS-232C端子... D-sub 9ピンコネクタ(オス)  
COMBINATION IN/OUT  
... ミニDIN6ピンコネクタ(x2)

### 付属品

電源コード(2 m)	1
リモコン	1
単3形乾電池	2
ワイピングクロス(画面用)	1
スピードランプ	3
ビーズバンド	3
フェライトコア(電源コード用)	1
フェライトコア(オーディオケーブル用)	3
ケーブルバンド	1
取扱説明書	1
保証書	1

- 上記の仕様および外観は、改良のため予告なく変更することがあります。

## 付録1 パソコン信号対応一覧表

### 付録1 -1/2 : PDP-607CMX (INPUT1)

で表示されている画面は選べません。

解像度 (ドット×ライン)	垂直周波数	水平周波数	表示画面サイズ(ドット×ライン)			備考
			DOT BY DOT	4:3	フル	
640x400	70.1 Hz	31.5 kHz	○ 640x480		○ 1365x768	NEC PC-9800
720x400	70.1 Hz	31.5 kHz	○ 720x400		○ 1365x768	NEC PC-9800
	85.1 Hz	37.9 kHz	↑		↑	
640x480	59.9 Hz	31.5 kHz	○ 640x480	○ 1024x768	○ 1365x768	
	66.7 Hz	35.0 kHz	↑	↑	↑	Apple Macintosh 13"
	72.8 Hz	37.9 kHz	↑	↑	↑	
	75 Hz	37.5 kHz	↑	↑	↑	
	85 Hz	43.3 kHz	↑	↑	↑	
	100.4 Hz	51.1 kHz	↑	↑	↑	I/O DATA
	120.4 Hz	61.3 kHz	↑	↑	↑	I/O DATA
848x480	60 Hz	31.0 kHz	○ 848x480		○ 1365x768	
852x480	60 Hz	31.7 kHz	○ 852x480		○ 1365x768	I/O DATA
800x600	56.3 Hz	35.2 kHz	○ 800x600	○ 1024x768	○ 1365x768	
	60.3 Hz	37.9 kHz	↑	↑	↑	
	72.2 Hz	48.1 kHz	↑	↑	↑	
	75 Hz	46.9 kHz	↑	↑	↑	
	85.1 Hz	53.7 kHz	↑	↑	↑	
	99.8 Hz	63.0 kHz	↑	↑	↑	I/O DATA
	120 Hz	75.7 kHz	↑	↑	↑	I/O DATA
832x624	74.6 Hz	49.7 kHz	○ 832x624	○ 1024x768	○ 1365x768	Apple Macintosh 16"
1024x768	60 Hz	48.4 kHz	◎ 1024x768		○ 1365x768	
	60 Hz	49.7 kHz	↑		↑	Work station (SGI)
	70.1 Hz	56.5 kHz	↑		↑	
	75 Hz (74.9 Hz)	60.0 kHz (60.2 kHz)	↑		↑	( )内はApple Macintosh 19"
	85 Hz	68.7 kHz	↑		↑	
	100.6 Hz	80.5 kHz	↑		↑	I/O DATA
	119.4 Hz	95.5 kHz	↑		↑	
1280x768	56.2 Hz	45.1 kHz	○ 1280x768		△ 1365x768	
	59.8 Hz	48 kHz	↑		↑	
	69.8 Hz	56 kHz	↑		↑	
1360x768	60 Hz	47.7 kHz	○ 1360x768		△ 1365x768	I/O DATA
1376x768	59.9 Hz	48.3 kHz			△ 1365x768	I/O DATA
1280x800	59.8 Hz	49.7 kHz			△ 1365x768	CVT
1280x854	60 Hz	53.1 kHz			△ 1365x768	PC
1152x864	60 Hz	53.7 kHz		△ 1024x768	△ 1365x768	
	72 Hz	64.9 kHz		↑	↑	
	75 Hz	67.5 kHz		↑	↑	
1152x870	75.1 Hz	68.7 kHz		△ 1024x768	△ 1365x768	Apple Macintosh 21"
1152x900	66 Hz	61.8 kHz		△ 1024x768	△ 1365x768	Sun Microsystems LO
	76 Hz	71.7 kHz		↑	↑	Sun Microsystems HI

その他

解像度 (ドット×ライン)	垂直周波数	水平周波数	表示画面サイズ(ドット×ライン)			備考
			DOT BY DOT	4:3	フル	
1440x900	59.9 Hz	55.9 kHz			△ 1365x768	Apple Macintosh 17"
1280x960	60 Hz	60.0 kHz		△ 1024x768	△ 1365x768	
	85 Hz	85.9 kHz		↑	↑	
1280x1024	60 Hz	64.0 kHz		△ 960x768	△ 1365x768	Work station (SGI)
	60 Hz	64.6 kHz		↑	↑	Work station (EWS4800)
	71.2 Hz	75.1 kHz		↑	↑	Work station (EWS4800)
	72 Hz	78.1 kHz		↑	↑	Work station (HP)
	75 Hz	80.0 kHz		↑	↑	
	76.1 Hz	81.1 kHz		↑	↑	Work station (SUN)
	85 Hz	91.1 kHz		↑	↑	
1400x1050	100.1 Hz	108.5 kHz		↑	↑	I/O DATA
	60 Hz	65.3 kHz		△ 1024x768	△ 1365x768	
	75 Hz	82.3 kHz		↑	↑	
1680x1050	85 Hz	93.9 kHz		↑	↑	
	60 Hz	65.3 kHz			△ 1365x768	
1600x1200	60 Hz	75.0 kHz		△ 1024x768	△ 1365x768	
	65 Hz	81.3 kHz		↑	↑	
	70 Hz	87.5 kHz		↑	↑	
	75 Hz	93.8 kHz		↑	↑	
	85 Hz	106.3 kHz		↑	↑	
1920x1200	59.9 Hz	74.6 kHz			△ 1365x768	CVT
1920x1200RB	60 Hz	74.0 kHz			△ 1365x768	CVT

記号説明 ◎：最適な映像が得られます。「画面の調整」(位置、周波数、位相)が必要になる場合があります。

○：拡大映像のため、細かい情報が見にくくなります。

△：簡易表示です。細かい情報は再生されません。

付録1 -2/2 : PDP-607CMX (INPUT2)

 で表示されている画面は選べません。

解像度 (ドット×ライン)	垂直周波数	水平周波数	表示画面サイズ(ドット×ライン)			備考
			DOT BY DOT	4:3	フル	
640x480	59.9 Hz	31.5 kHz	○ 640x480	○ 1024x768	○ 1365x768	
	72.8 Hz	37.9 kHz	↑	↑	↑	
	75 Hz	37.5 kHz	↑	↑	↑	
	85 Hz	43.3 kHz	↑	↑	↑	
	100.4 Hz	51.1 kHz	↑	↑	↑	
	120.4 Hz	61.3 kHz	↑	↑	↑	
720x400	70.1 Hz	31.5 kHz	○ 720x400		○ 1365x768	NEC PC-9800
	85.1 Hz	37.9 kHz	↑		↑	
848x480	60 Hz	31.0 kHz	○ 848x480		○ 1365x768	
852x480	60 Hz	31.7 kHz	○ 852x480		○ 1365x768	
800x600	56.3 Hz	35.2 kHz	○ 800x600	○ 1024x768	○ 1365x768	
	60.3 Hz	37.9 kHz	↑	↑	↑	
	72.2 Hz	48.1 kHz	↑	↑	↑	
	75 Hz	46.9 kHz	↑	↑	↑	
	85.1 Hz	53.7 kHz	↑	↑	↑	
	99.8 Hz	63.0 kHz	↑	↑	↑	
	120 Hz	75.7 kHz	↑	↑	↑	

で表示されている画面は選べません。

解像度 (ドット×ライン)	垂直周波数	水平周波数	表示画面サイズ(ドット×ライン)			備考
			DOT BY DOT	4:3	フル	
1024x768	60 Hz	48.4 kHz	◎ 1024x768		○ 1365x768	
	60 Hz	49.7 kHz	↑		↑	Work station (SGI)
	70.1 Hz	56.5 kHz	↑		↑	
	75 Hz	60.0 kHz	↑		↑	
	85 Hz	68.7 kHz	↑		↑	
	100.6 Hz	80.5 kHz	↑		↑	
1280x768	56.2 Hz	45.1 kHz	○ 1280x768		△ 1365x768	
	59.8 Hz	48 kHz	↑		↑	
	69.8 Hz	56 kHz	↑		↑	
1280x800	59.8 Hz	49.7 kHz			△ 1365x768	
1280x854	60 Hz	53.1 kHz			△ 1365x768	
1360x768	60 Hz	47.7 kHz	○ 1360x768		△ 1365x768	I/O DATA
1376x768	59.9 Hz	48.3 kHz			△ 1365x768	I/O DATA
1152x864	60 Hz	53.7 kHz		△ 1024x768	△ 1365x768	
	72 Hz	64.9 kHz		↑	↑	
	75 Hz	67.5 kHz		↑	↑	
1152x900	66 Hz	61.8 kHz		△ 1024x768	△ 1365x768	Work station (SUN)
	76 Hz	71.7 kHz		↑	↑	Work station (SUN)
1440x900	59.9 Hz	55.9 kHz			△ 1365x768	Apple Macintosh 17"
1280x960	60 Hz	60.0 kHz		△ 1024x768	△ 1365x768	
	85 Hz	85.9 kHz		↑	↑	
1280x1024	60 Hz	64.0 kHz		△ 960x768	△ 1365x768	Work station (SGI)
	60 Hz	64.6 kHz		↑	↑	Work station (EWS4800)
	71.2 Hz	75.1 kHz		↑	↑	Work station (EWS4800)
	72 Hz	78.1 kHz		↑	↑	Work station (HP)
	76.1 Hz	81.1 kHz		↑	↑	Work station (SUN)
	75 Hz	80.0 kHz		↑	↑	
	85 Hz	91.1 kHz		↑	↑	
1400x1050	60 Hz	65.3 kHz		△ 1024x768	△ 1365x768	
1680x1050	60 Hz	65.3 kHz			△ 1365x768	
1920x1080	50 Hz	56.2 kHz			△ 1365x768	
	60 Hz	57.5 kHz			↑	
1600x1200	60 Hz	75.0 kHz		△ 1024x768	△ 1365x768	
1920x1200RB	60 Hz	74.0 kHz			△ 1365x768	CVT

**ご注意**

本機に入力している信号のフォーマットを接続している機器(パソコンなど)側で変更したときに、対応している信号であってもまれに映像が正常に映らない場合があります。そのような場合は、一度本機の電源を切り、再度入れ直してください。

**記号説明**

- ◎：最適な映像が得られます。「画面の調整」(位置、周波数、位相)が必要になる場合があります。
- ：拡大映像のため、細かい情報が見にくくなります。
- △：簡易表示です。細かい情報は再生されません。

## 付録2 INPUT1/2ピン配列

### 付録2 -1/2: INPUT1(ミニD-sub15ピンコネクタ:メス)ピン配列

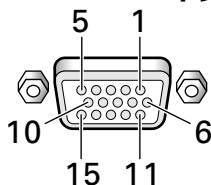

ピンNo.	入力側	出力側
1	R	←
2	G	←
3	B	←
4	NC(未接続)	←
5	GND	←
6	GND	←
7	GND	←
8	GND	←
9	DDC +5V	NC(未接続)
10	GND	←
11	NC(未接続)	←
12	DDC SDA	NC(未接続)
13	HDまたは H/V SYNC	←
14	VD	←
15	DDC SCL	NC(未接続)

### 付録2 -2/2: INPUT2(DVIコネクタ:メス)ピン配列

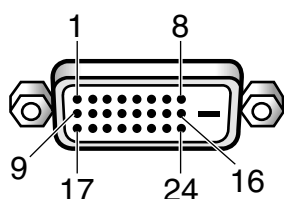

ピンNo.	信号
1	T.M.D.S. Data2-
2	T.M.D.S. Data2+
3	T.M.D.S. Data2/4 Shield
4	NC(未接続)
5	NC(未接続)
6	DDC Clock
7	DDC Data
8	NC(未接続)
9	T.M.D.S. Data1-
10	T.M.D.S. Data1+
11	T.M.D.S. Data1/3 Shield
12	NC(未接続)
13	NC(未接続)
14	+5V Power
15	GND
16	Hot Plug Detect

ピン No.	信号
17	T.M.D.S. Data0-
18	T.M.D.S. Data0+
19	T.M.D.S. Data0/5 Shield
20	NC(未接続)
21	NC(未接続)
22	T.M.D.S. Clock Shield
23	T.M.D.S. Clock+
24	T.M.D.S. Clock-

## 用語解説

### アスペクト比

テレビ画面の幅と高さをアスペクト比と呼びます。通常のテレビでは4:3、ワイドテレビやハイビジョンテレビでは16:9です。

### G ON SYNC

RGB信号のうち緑(G)信号に同期信号が組み合わさった形の映像信号です。

### VGA

「Video Graphics Array」の略称です。通常は640×480の解像度を指します。

### WVGA

「Wide Video Graphics Array」の略称です。通常は848×480の解像度を指します。

### XGA

「eXtended Graphics Array」の略称です。通常は1024×768の解像度を指します。

### WXGA

「Wide eXtended Graphics Array」の略称です。通常は1280×768の解像度を指します。

### SXGA

「Super eXtended Graphics Array」の略称です。通常は1280×1024の解像度を指します。

### SXGA+

「Super eXtended Graphics Array plus」の略称です。通常は1400×1050の解像度を指します。

### DVI

「Digital Visual Interface」の略称です。DDWG (Digital Display Working Group) が提唱したデジタルディスプレイ用のインターフェイス規格です。

AppleおよびMacintoshは、Apple Computer Inc.の商標です。Microsoftは、Microsoft Corporationの登録商標です。NECおよびPC-9800は日本電気(株)の商標です。VESAおよびDDCは、Video Electronics Standards Associationの商標です。Power ManagementおよびSun MicrosystemsはSun Microsystems, Inc.の商標です。VGAおよびXGAはInternational Business Machines Corporationの登録商標です。



## 保証とアフターサービスについて

### 保証書(別に添付してあります)について

保証書は、必ず「取扱店名・購入日」などの記入を確かめ取扱店から受け取っていただき、内容をよくご確認のうえ、大切に保管してください。

#### ご注意

- 画素欠陥については故障・不良ではありませんので、保証の対象外とさせていただきます。
- お客様のご使用過程で発生したディスプレイの焼き付きも、保証の対象外です。
- 「使用上のご注意」(37ページ)をよくお読みのうえ、正しくご使用になることをお勧めします。

### 保証期間と保証内容について

#### ● 保証期間について

保証期間は、取扱説明書の注意に従った使用で、ご購入日より1年間です。詳細は保証書をご覧ください。

- 次のような場合には保証期間中および保証期間経過後にかかわらず、性能、動作の保証をいたしません。また、故障した場合の修理についてもお受けいたしかねます。本機を改造して使用した場合、不正使用や使用上の誤りの場合または他社製品や純正以外の付属品と組み合わせ使用したときに、動作異常などの原因が本機以外にあった場合。

- 故障、故障の修理その他にともなう営業上の機会損失(逸失利益)は保証期間中および保証期間経過後にかかわらず補償いたしかねますのでご了承ください。

### 補修用性能部品の保有期間

当社はこの製品の補修用性能部品の製造打切後8年間保有しています。

JIS C 61000-3-2適合品

この取扱説明書は再生紙を使用しています。  
Printed on recycled paper.  
Imprimé sur papier recyclé.

### 修理を依頼されるとき

もう一度、取扱説明書をよくお読みいただき、ご確認のうえ、なお異常のあるときには、必ず電源プラグを抜いてから、次の要領で修理を依頼してください。

#### お願い

故障内容によっては、製品全体を取り外すことが必要になります。その場合には、設置業者に依頼しなければサービスを行えない場合がありますのであらかじめご了承ください。

#### ● 保証期間中は

万一、故障が生じたときは、保証書に記載されている当社無料修理規定に基づき修理いたします。アフターサービス連絡先または本機の取扱店にご相談ください。保証書の規定に従って修理いたします。

#### 連絡していただきたい内容

- ご住所・お名前・お電話番号
- 製品名・製品型番・ご購入日
- 故障または異常の内容(できるだけ詳しく)
- 訪問ご希望日
- 訪問先までの道順と目標(建物、公園など)

#### ● 保証期間が過ぎているときは

アフターサービス連絡先または本機の取扱店にご相談ください。修理すれば使用できる製品については、ご希望により有料で修理いたします。

### アフターサービス連絡先

TEL \_\_\_\_\_

FAX \_\_\_\_\_

管理会社名 \_\_\_\_\_

担当者名 \_\_\_\_\_

所在地 \_\_\_\_\_

休日/夜間 PM \_\_\_\_\_ ~ AM \_\_\_\_\_

TEL \_\_\_\_\_

Published by Pioneer Corporation.  
Copyright © 2006 Pioneer Corporation.  
All rights reserved.

©2006 パイオニア株式会社 禁無断転載

パイオニア株式会社 153-8654 東京都目黒区目黒1丁目4番1号

PIONEER CORPORATION 4-1, Meguro 1-Chome, Meguro-ku, Tokyo 153-8654, Japan

PIONEER ELECTRONICS (USA) INC. P. O. BOX 1540, Long Beach, California 90801-1540, U.S.A. TEL: 1-310-952-2111

PIONEER ELECTRONICS OF CANADA INC. 300 Allstate Parkway, Markham, Ontario L3R 0P2, Canada TEL: 1-905-479-4411