



Flat Panel
LCD Television

SC402TT

Instruction Manual

En

LCD
SERIES

Read all of these instructions carefully before using this television.
Keep these instructions in a safe place for future reference.

TABLE OF CONTENTS

1	IMPORTANT INFORMATION		2
2	THE BASE STAND INSTALLATION GUIDE		4
3	PREFACE		5
4	SAFETY PRECAUTIONS		5
5	CARTON CONTENTS		7
6	OVERVIEW		8
7	INSTALLATION	Power Cord Connection	9
		Antenna Connection	9
		AV/S-VIDEO Connection	10
		YPbPr(component) Connection	10
		VGA(PC) Connection	11
		COAX Connection	11
		HDMI Connection	12
		Service Port Function	12
8	REMOTE CONTROL	Remote control instructions in TV mode	13
		Remote control setup	14
9	MENU OPERATION	Setup Wizard	15
		Select Input Source	17
		Basic Operation	17
		Picture menu	18
		Audio menu	19
		Time menu	20
		Setup menu	21
		Lock menu	22
		Channel menu	23
10	TROUBLESHOOTING		25
11	SPECIFICATIONS		26

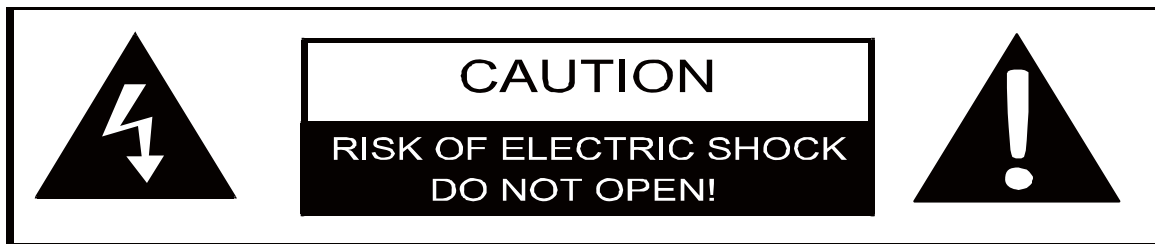

The lightning flash with arrowhead symbol, within an equilateral triangle, is intended to alert the user to the presence of un-insulated dangerous voltage within the products enclosure that may be of sufficient magnitude to constitute a risk of electric to persons.



The exclamation point within an equilateral triangle is intended to alert the user to the presence of important operating and maintenance (servicing) instructions in the literature accompanying the appliance.

CAUTION: USE OF ANY CONTROLS, ADJUSTMENTS, OR PROCEDURES OTHER THAN THOSE SPECIFIED HEREIN MAY RESULT IN HAZARDOUS RADIATION EXPOSURE.

CAUTION: These servicing instructions are for use by qualified service personnel only. To reduce the risk of electric shock, do not perform any servicing other than that contained in the operating instructions unless you are qualified to do so.

Refer to service manual for servicing instructions.



ENERGY STAR® Qualification.

This SEIKI product has earned the ENERGY STAR® for meeting U.S. Federal energy efficiency guidelines as set by the Department of Energy and Environmental protection agency.

The ENERGY STAR® program exists to provide energy saving guidelines and help promote energy efficient products and practices. Changes to certain features, settings and functions of this TV can change and/or increase its power consumption.

Home Mode is the mode in which the product qualifies for ENERGY STAR®.

Retail model optimizes the video effects when use at a retail showroom or demo environment. This mode the video setting may increase energy consumption beyond the limits required for ENERGY STAR® qualification.

Important Safety Instructions

Note:

1. Read these instructions.
2. Keep these instructions.
3. Heed all warnings.
4. Follow all instructions.
5. Do not use near water.
6. Clean only with dry cloth.
7. Do not block any ventilation openings. Install in accordance with the manufacturer's instructions.
8. Do not install near any heat sources such as radiators, heat registers, stoves, or other apparatus (including amplifiers) that produce heat.
9. Do not defeat the safety purpose of the polarized or grounding-type plug. A polarized plug has two blades with one wider than the other. A grounding type plug has two blades and a third grounding prong. The wide blade or the third prong are provided for your safety. If the provided plug does not fit into your outlet, consult an electrician for replacement of the obsolete outlet.

10. Protect the power cord from being walked on or pinched particularly at plugs, convenience receptacles, and the point where they exit from the apparatus.
11. Only use attachments / accessories specified by the manufacturer.
12. Use only with the cart, stand, tripod, bracket, or table specified by the manufacturer, or sold with the apparatus.
When a cart is used, use caution when moving the cart / apparatus combination to avoid injury from tip-over.



13. Unplug this apparatus during lightning storms or when unused for long periods of time.
14. Refer all servicing to qualified service personnel. Servicing is required when the apparatus has been damaged in any way, such as power-supply cord or plug is damaged, liquid has been spilled or objects have fallen into the apparatus, the apparatus has been exposed to rain or moisture, does not operate normally, or has been dropped.
15. Apparatus shall not be exposed to dripping or splashing and that no objects filled with liquids, such as vases, shall be placed on the apparatus.
16. WARNING: To reduce the risk of fire or electric shock, do not expose this apparatus to rain or moisture.
17. WARNING: Mains plug or appliance coupler is used as the disconnect device, shall be readily operable.
18. This device must be connected to the ground power outlet.
19. WARNING: Class I construction shall be connected to a mains outlet with a protective earthing.
20. WARNING: Batteries shall not be exposed to excessive heat such as sunshine, fire or the like.

The Base Stand Installation Guide

Follow the instruction to install the Base Stand of TV. You may reverse the steps to remove the base stand from TV

1-Attach the base stand to the center support and line up the screw holes.

image 1

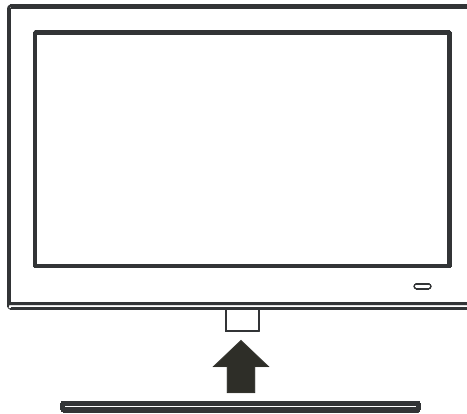

2-Assemble the base stand and secure by installing 4 screws.

image 2

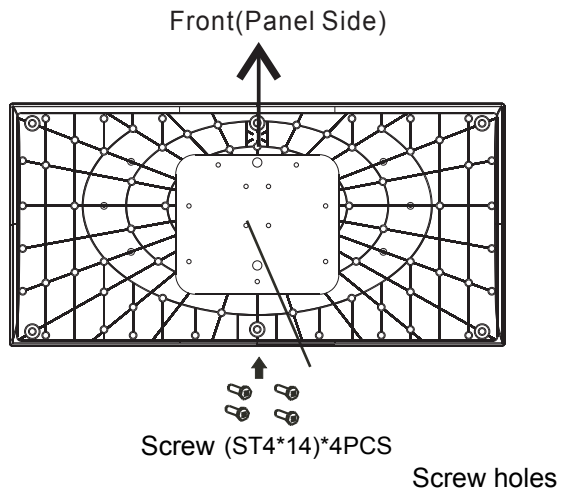

Complete Installation

image 3



3. PREFACE

Thank you for buying this TV! Please read this manual thoroughly before operating the TV. Make sure the TV was not damaged in transit. If the TV is damaged, do not install it and contact the Westinghouse Customer Service.

4. SAFETY PRECAUTIONS



Put the TV on a stable surface.

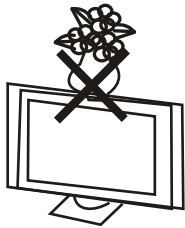

Do not place any material on the TV.

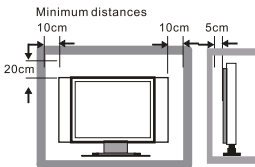

Do not use the TV with fixtures other than those provided or suggested by the manufacturer.



Do not block or cover the ventilation openings on the TV. If you have a wall mount, check that it is steady.

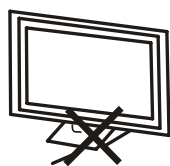

Power cord and cables must be properly routed and protected to prevent people from stepping on them and causing the TV to fall.

SAFETY PRECAUTIONS

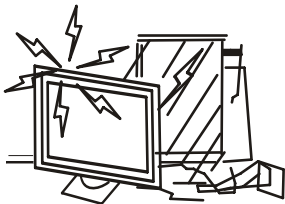

Keep the TV dry and away from humidity.

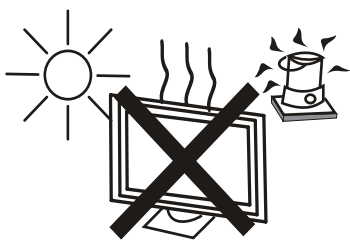

Keep the TV away from heat sources.

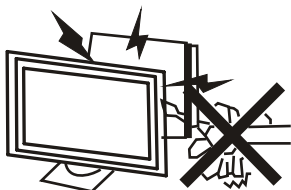

Unplug the TV before cleaning it. Do not use solvent or liquid to clean the TV.

Only clean the TV with a soft and dry cloth.

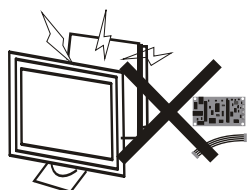

In case of troubleshooting, do not use spare parts other than those suggested by the manufacturer. Using inadequate spare parts can lead to electric shocks, short-circuits, fire or other incidents.



Unplug the TV during lightning storms or when unused for long periods of time.

5. CARTON CONTENTS

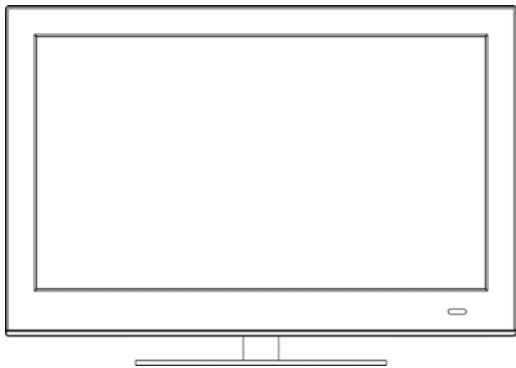

LCD TV SET



Remote Control

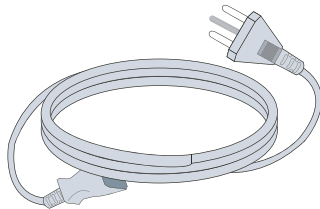

Power Cable

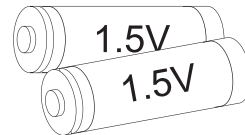

AAA Batteries

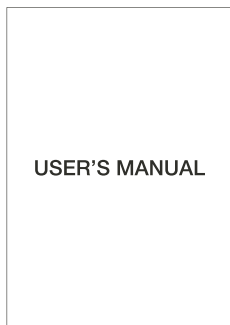

USER'S MANUAL



Quick Connect Guide

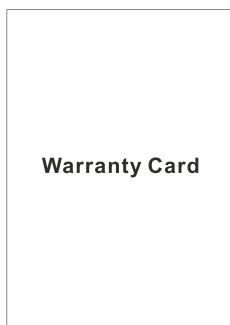

Warranty Card



HDMI cable

6. OVERVIEW

Front View

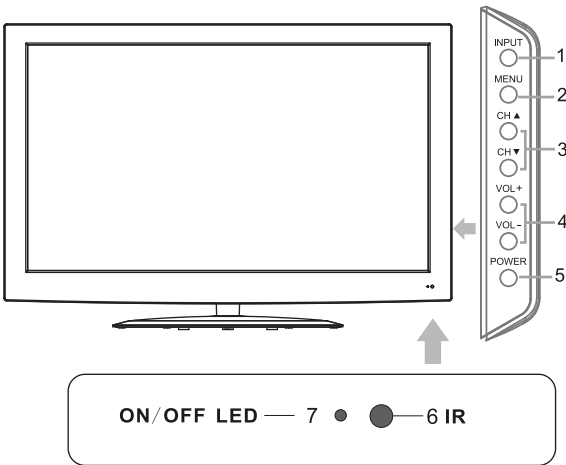

1. Press “INPUT” to select the input source.
2. Press “MENU” to bring up the main menu on the screen.
3. Press “CH▲” or “CH▼” to scan through channels.
4. Press “VOL+” or “VOL-” to increase or decrease the volume.
5. Press “POWER” button to turn the TV on or off.
6. REMOTE SENSOR: infrared sensor for the remote control.
7. POWER INDICATOR: Blue when TV is powered on. Red when TV is powered off. No color when power switch is turned off.

Back View and Control Connections

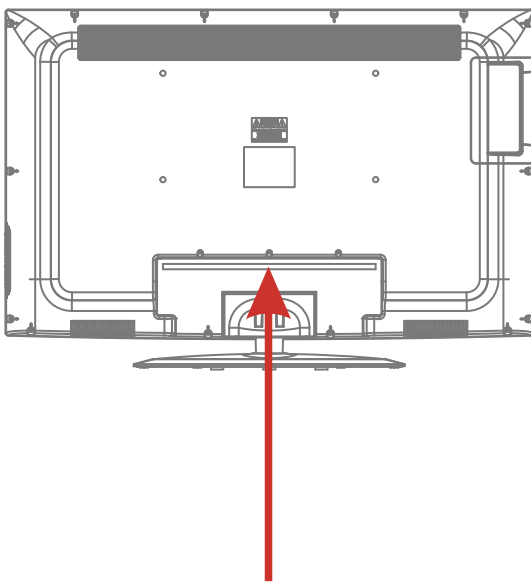

1. AC IN and POWER SWITCH: Main power input.
2. HDMI1/HDMI2/HDMI3: Connect the HDMI output jack of DVD.
3. VGA (PC) : Connect the PC-RGB output jack of PC.
4. PC AUDIO: Connect the Audio output jack of PC.
5. YPbPr1/YPbPr2: Connect the YPbPr output jack of DVD or VCR.
6. Y-L/R1, Y-L/R2: For YPbPr audio.
7. S-VIDEO: Connect the S-Video output jack of DVD or VCR.
8. COAX out: Connect the COAX receiver.
9. VIDEO 1/2 : Connect the Video output jack of DVD or VCR.
L/R 1/2 : For VIDEO audio. (L/R1 Shared with S-Video)
10. RF-IN: Connect the antenna.
11. USB SERVICE: USB Port for Factory Use Only.

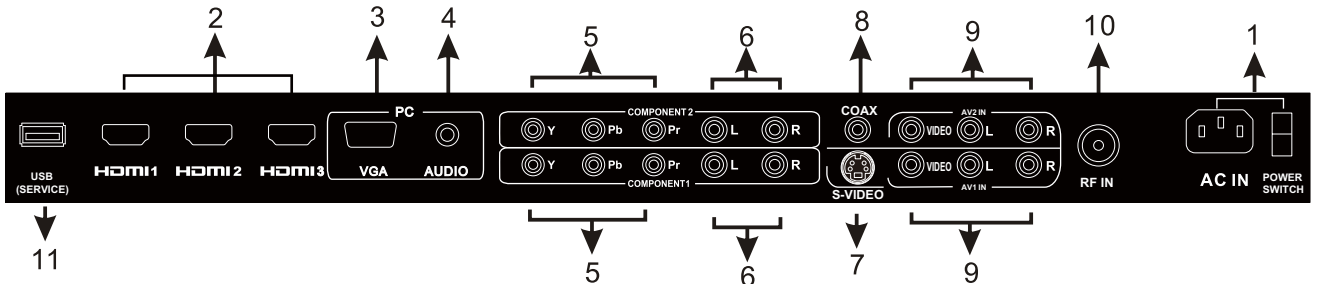

7. INSTALLATION

Power Cord Connection

- Connect the power cord into AC IN as shown below.
- Make sure the power switch is turned on, which is located at the back of the TV.

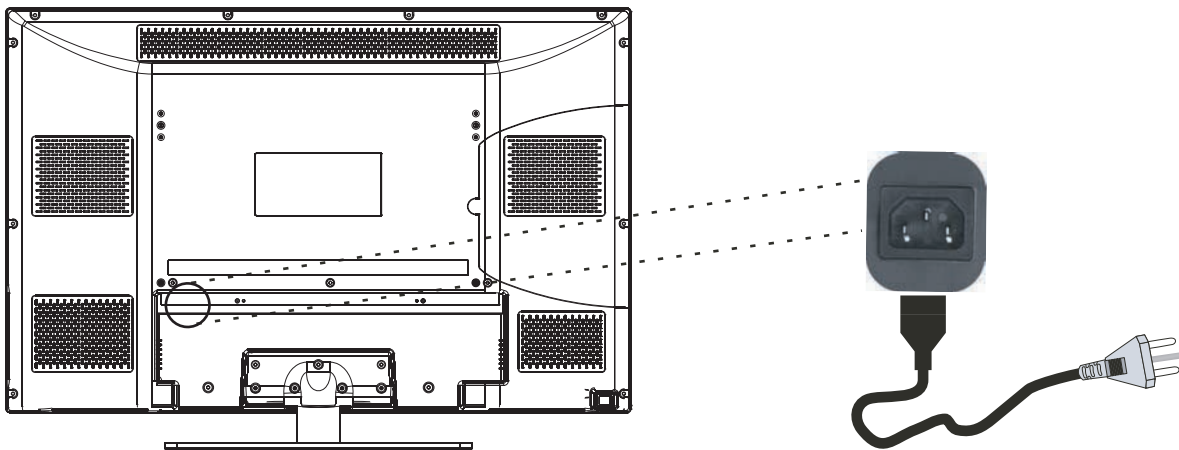

Antenna Connection

To ensure good picture and sound, TV antenna system needs to be installed. The antenna system as shown can be sourced from TV equipment shops, which will provide service for correct installation and connection. After installation, insert the 75-ohm antenna plug into the antenna jack as shown.

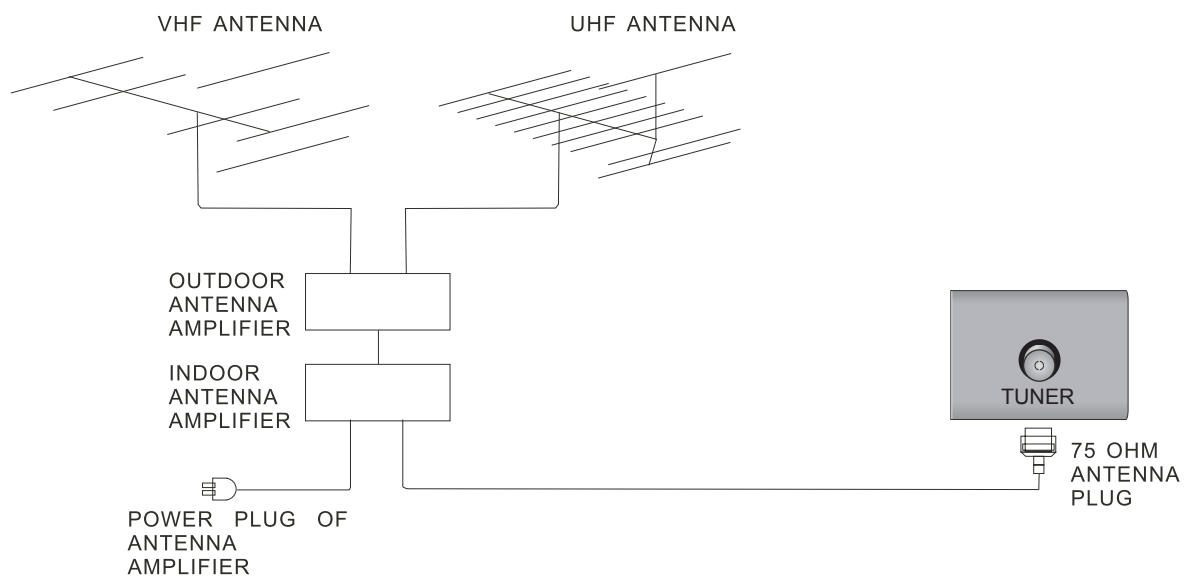

AV/S-VIDEO Connection

Connect the VIDEO/S-VIDEO and AUDIO output jack of a DVD or VCR to the AV(S-VIDEO) jacks on the set using a RCA(S-VIDEO) cable. Match the jack color: Video is yellow, Audio left is white, and Audio right is red. Select the AV/S-VIDEO source using the INPUT button on the remote control.

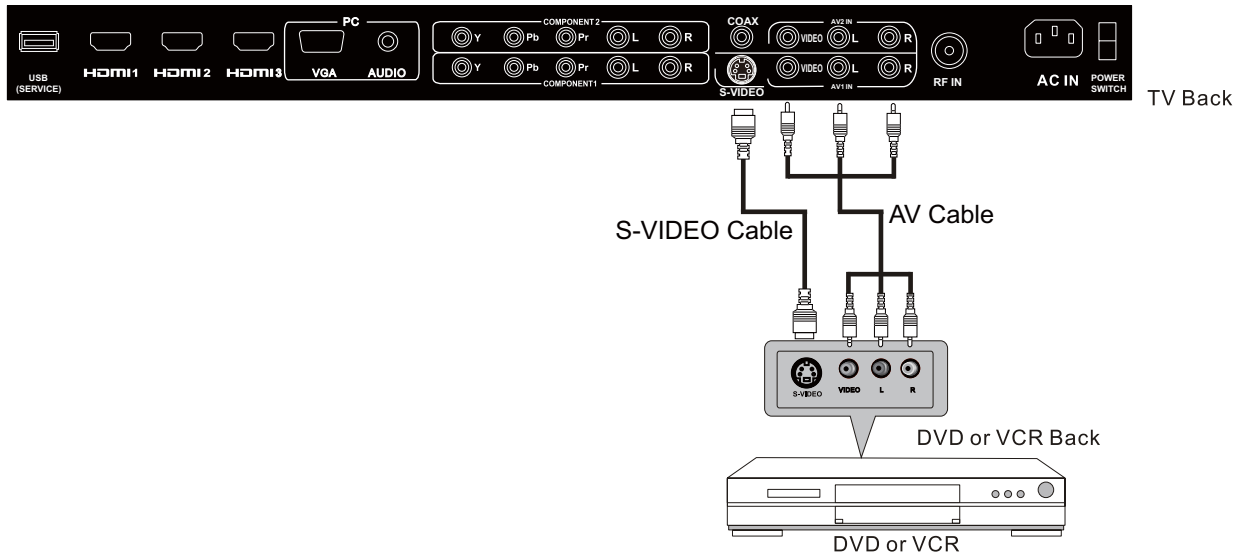

YPbPr(Component) Connection

Connect the YPbPr output of a DVD or VCR to the YPbPr input on the TV. The picture quality is improved; compared to connecting a regular VCR to the video input. Connect the Audio output of a DVD or VCR to the Audio input jacks on the set using a RCA cable.

Match the jacks colors: Y is green, Pb is blue, Pr is red, Audio left is white and Audio right in red. Select component input source using the INPUT button on the remote control.

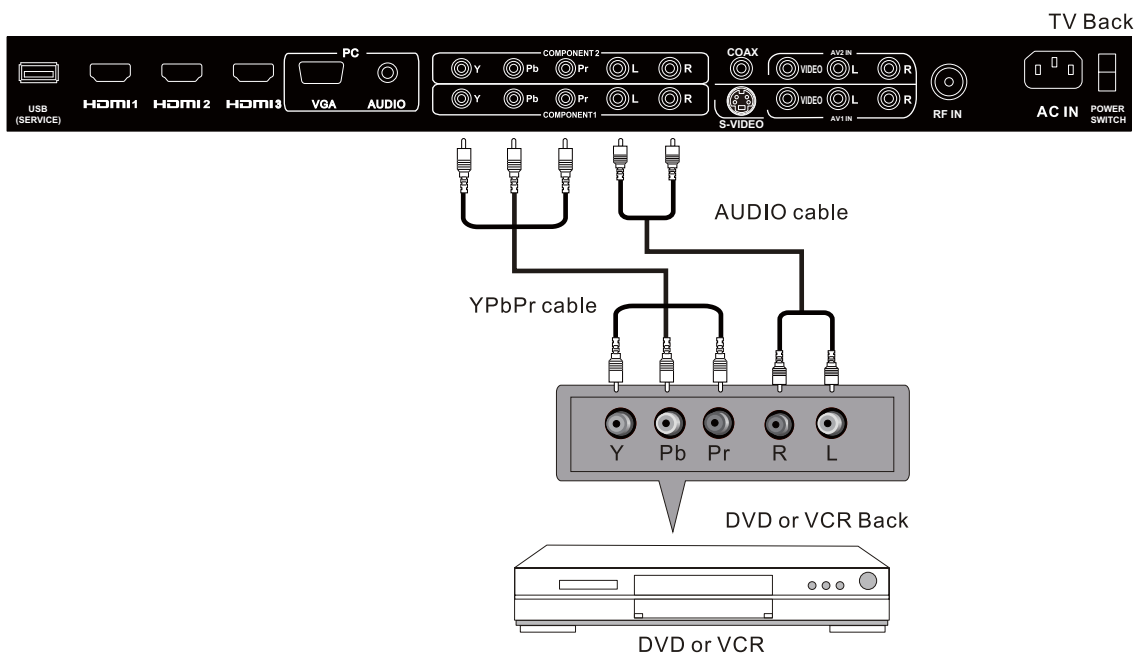

VGA(PC) Connection

Connect the RGB output of a PC to the VGA(PC) jack on the TV. Connect the AUDIO output of a PC to the PC AUDIO jack on the TV. Select the PC input source with the INPUT button on the remote control.

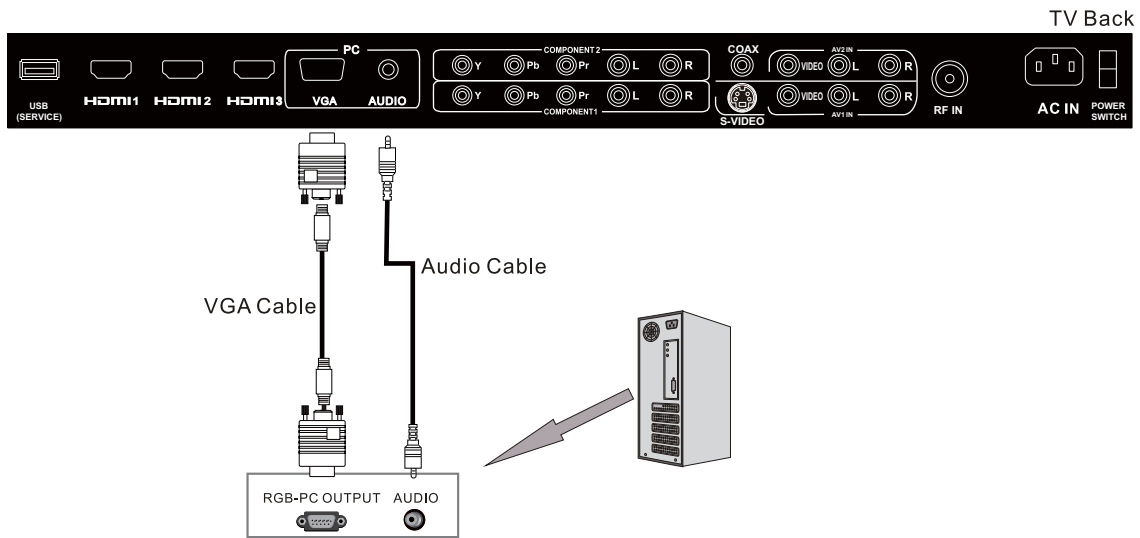

COAX Connection

Connect to Audio Amplifier device to the COAX output jack on the TV.

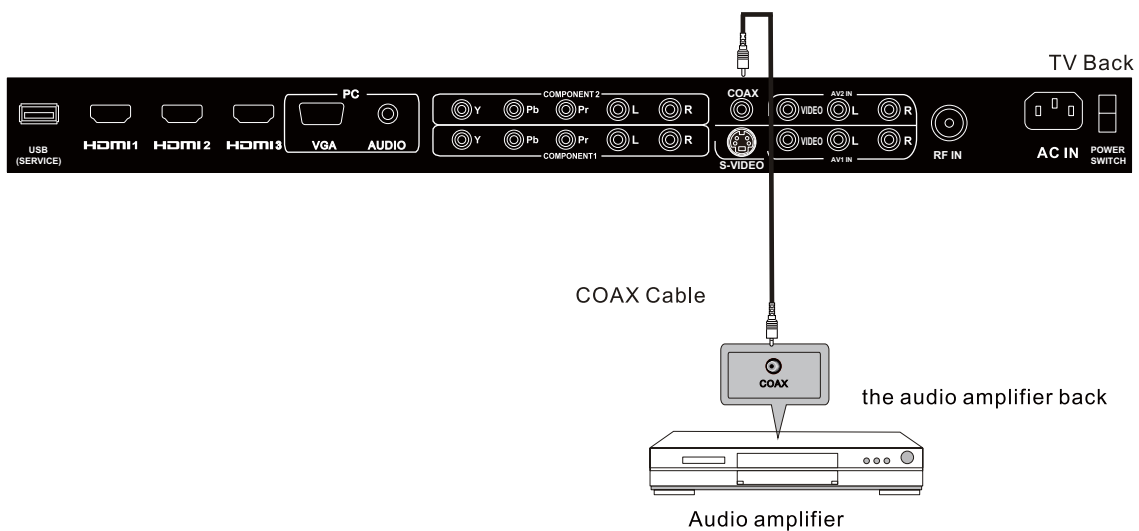

INSTALLATION

HDMI Connection

HDMI plug which replaces the HDMI connection allows transfer of all audio/video/control signals through one cable only. These signals are transferred in digital.

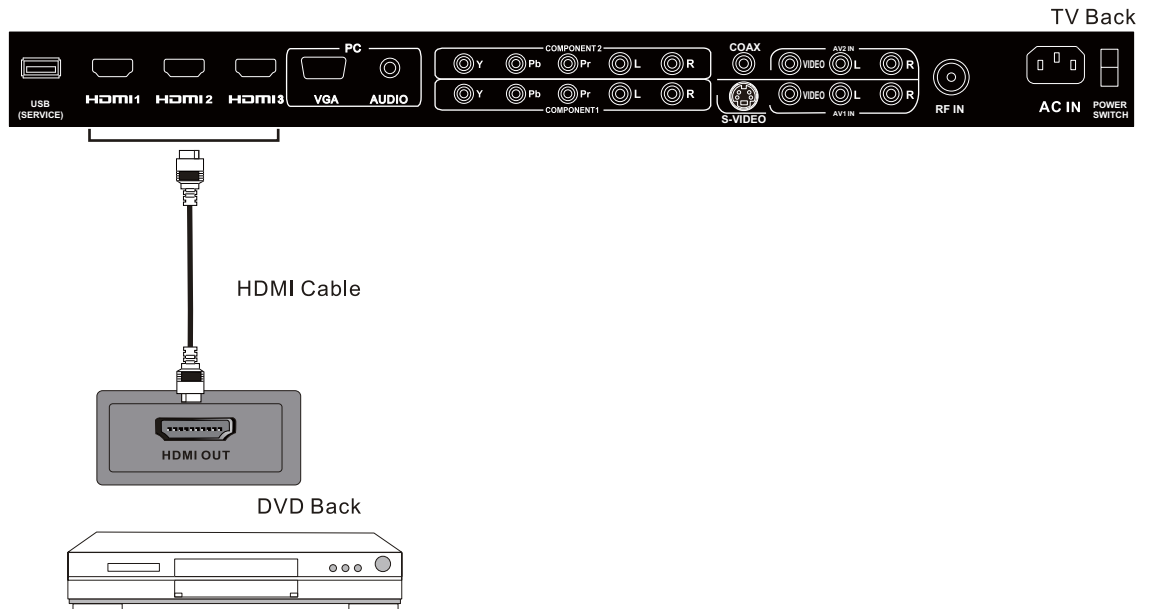

Service Port Function

Service port: (For factory use only)

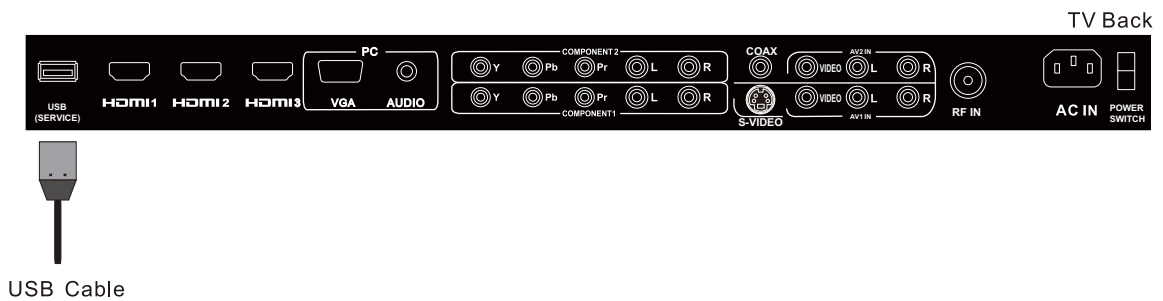

8. REMOTE CONTROL

Remote control instructions in TV mode



POWER

Turn the LCD TV ON or OFF.

TV

Press this button, turn to TV source.

P. MODE

Select the picture mode.

S. MODE

Select the sound mode.

SLEEP

Set the Sleep Timer.

ASPECT

Press to select Aspect ratio
(As follow Standard, Wide, Wide Zoom, Zoom, etc.)

NUMBER BUTTONS

Press 0-9 to directly change the TV channel.

--

Press this button to enter a program number for multiple program channel such as 2-1, etc.



Return to the previous channel viewed.

VOL+/VOL-

Press to increase / decrease the sound level.

MUTE

Press to mute the sound. Press again or press VOL+ to un-mute the TV.

SOURCE

Press Source to display the OSD input source, press ▲▼ to select an input source, and then press

ENTER to confirm

CH+/CH-

Press to scan through channels.

MTS

Choose Mono, stereo or sap for analog TV input.

Choose English, French or Spanish for DTV input.

MENU

Displays the main TV menu.

CC

Press to set the closed caption as follow cc mode on, cc mode off, cc mode on mute

DISPLAY

Displays the source and channel information

RETURN

Return to previous channel.

THUMBSTICK(▲ / ▼ / ◀ / ▶ / ENTER)

Allows you to navigate the on-screen menus and adjust the system settings to your preference.

CH. LIST

Press to display the channel list.

EXIT

Exit the main TV menu.

A, B, C, D

Push and hold 3 second then store current channel in A, B, C, D.

V-CHIP

Switch to V-CHIP input.

FAV.CH

Press to display the favourite program list.

FAV+/FAV-

Press these two keys to switch to your favourite programs.

AUTO

Automatically adjust Horizontal / Vertical position(in PC Mode)

ADD/ERASE

Add/Eraser channel to favourite program list.

HDMI

Switch to HDMI input.

VGA

Switch to VGA input.

COMP

Switch to COMP input.

Remote control setup

1. Open the cover.
2. Uses AAA size batteries. When inserting the batteries, make sure correct polarities "+" and "-" marks on the batteries line up correctly with compartment markings.
3. Replace the battery cover.

To prevent battery leakage which may result in bodily injury or damage to the remote:

1. Install all batteries correctly, and as marked on the remote control.
2. Do not mix batteries: (OLD and NEW or CARBON and ALKALINE, etc)
Remove batteries when the remote is not used for a long period of time.



9. MENU Operation

SETUP WIZARD

Select Language



English

Time zone

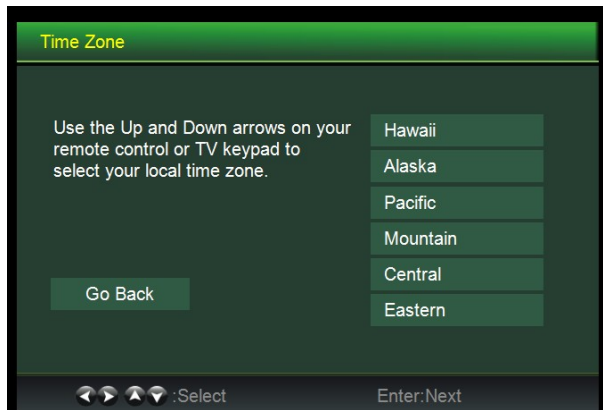

Setup Wizard

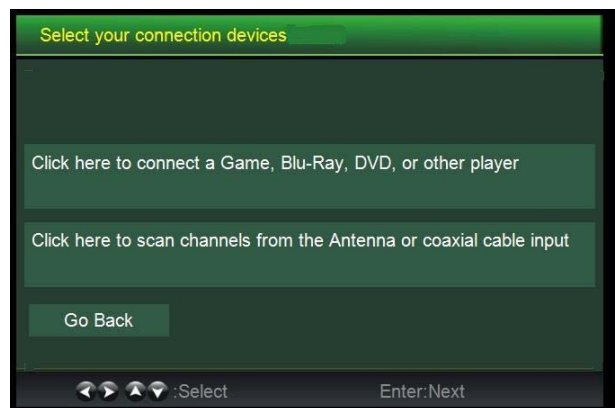
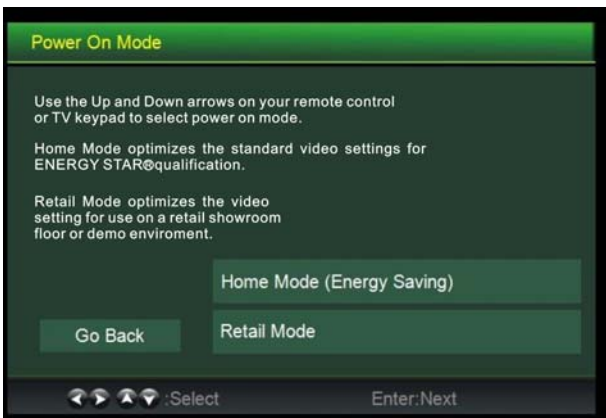

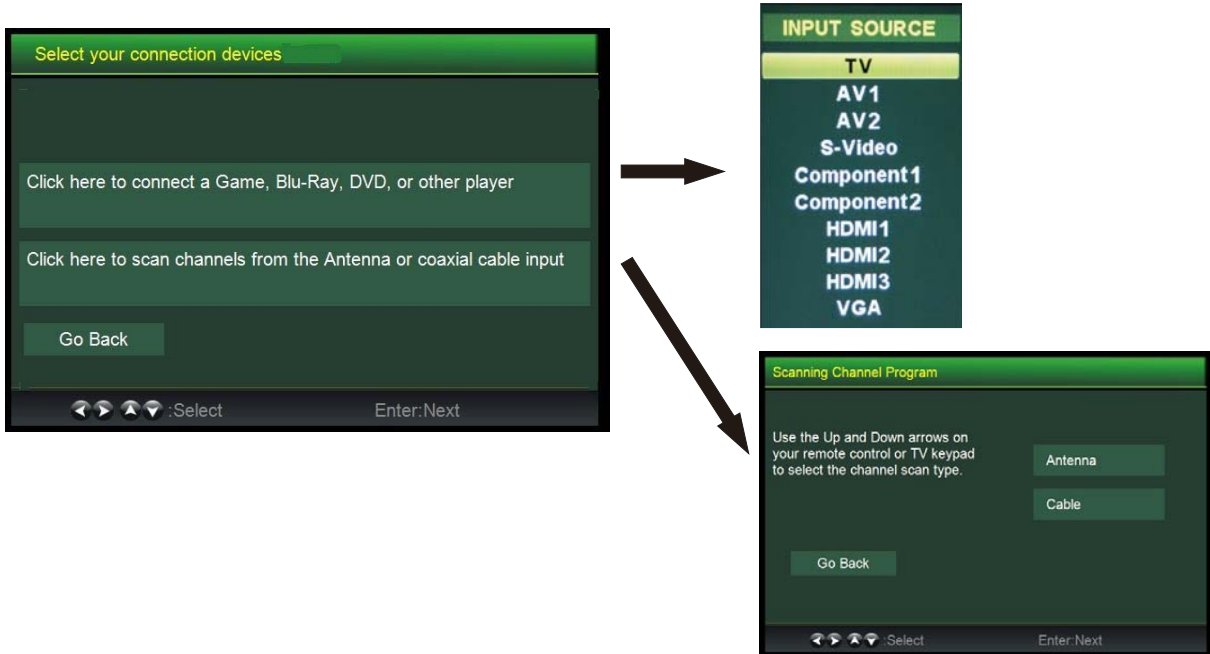

Channel Scan

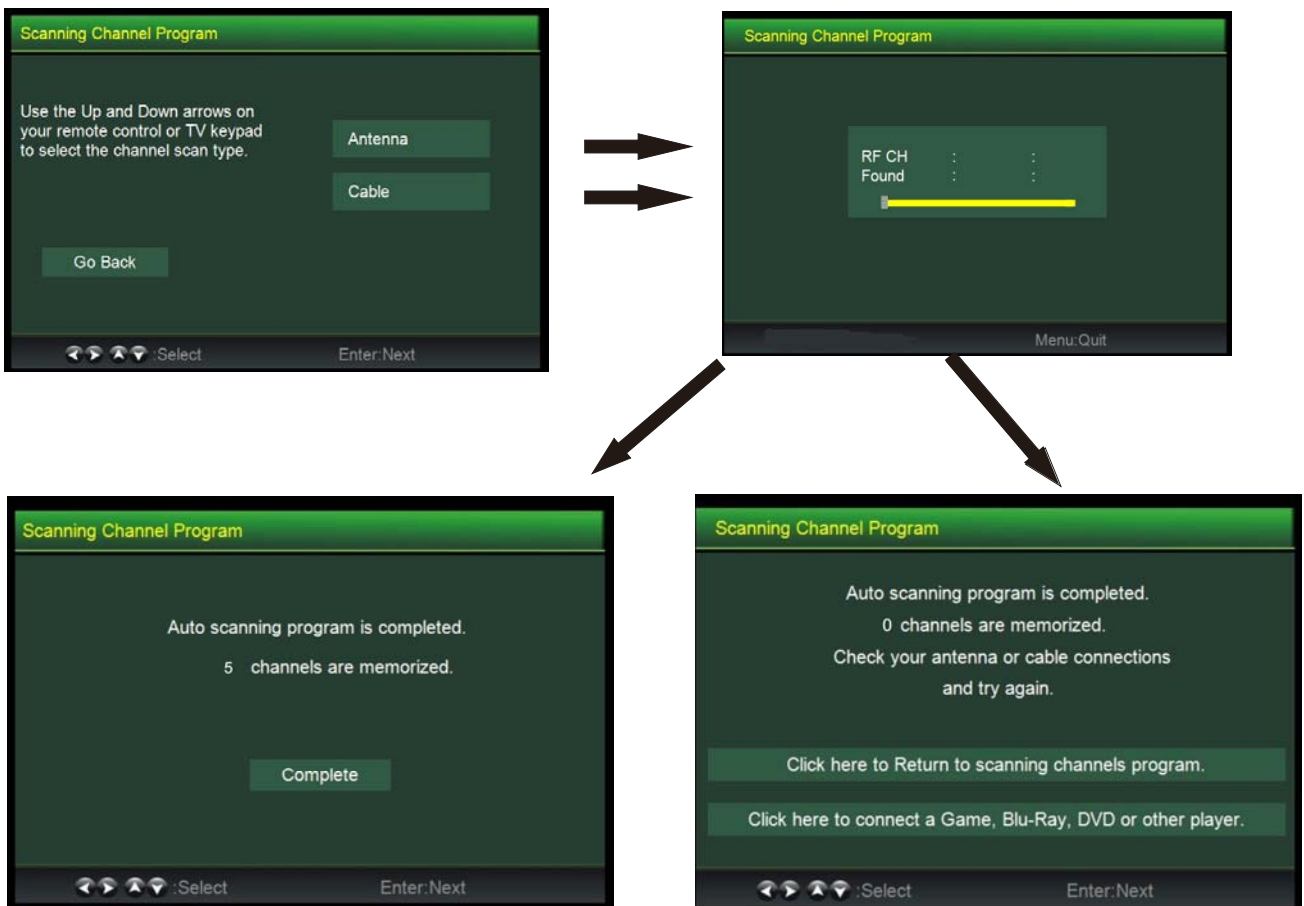

Under "Setup Wizard", the buttons' function:
 "Menu"-----Enter
 "CH^ / V"-----Up/Down
 "Vol+/-"-----Left/Right

SELECT INPUT SOURCE



Press **INPUT** button on the TV set or remote control to display input source menu, and use **CH** \wedge/\vee button on the TV set or $\blacktriangle/\blacktriangledown$ button on remote control to select the input source, press **OK** button on the remote control to enter.

Note: Before you select the input source, make sure the connections are prepared.

BASIC OPERATION

Press **MENU** button to display the OSD menu as below:

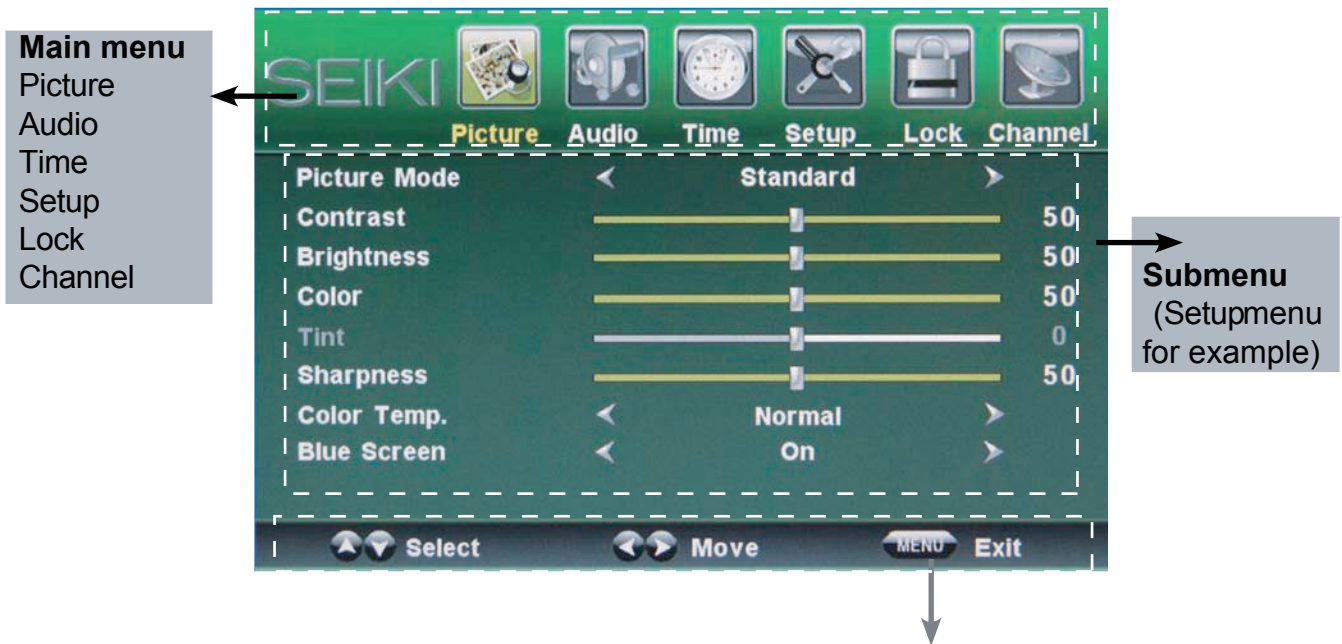

Hint---you should operate the OSD menu according to the hint.

Use $\blacktriangle/\blacktriangledown$ button to select the main menu, and press \blacktriangledown button to enter the submenu. In the submenu, use $\blacktriangle/\blacktriangledown$ button to select the function item, press $\blacktriangle/\blacktriangledown$ button to adjust/setup, or press \blacktriangleright button to enter the submenu.

* (Press **MENU** button to return to the upper menu.)

* (Press **EXIT** button to exit the menu display.)

Note1: Only when you input the suitable signal, the relevant items can be activated

Note2: Please operating the OSD menu according to hint on the bottom of the banner.

Picture menu



Description

Picture mode: Select between Standard, Dynamic, Movie, User and Energy Saving
 You may select the picture mode directly by pressing the P.MODE button on the remote control.

Note: when select the "Energy Saving", the machine is in energy-saving status.

Contrast: Control the difference between the bright and dark regions of the screen picture.

Brightness: Adjust brightness of the picture.

Color: Adjust color of the picture.

Tint: Control the fresh tones to make them appear natural.

Sharpness: Set the amount of fine detail in the picture.

Color Temp.: Select between Normal, Cool and Warm.

Blue Screen: Turn on/off the Blue Screen function when there's no signal.

Audio menu



Description

Sound Mode: Select your desired picture mode as follow: Standard, Music, Movie and User.

You may select the sound mode directly by pressing the S.MODE button on the remote control.

Bass: Low frequency intensity.

Treble: High frequency intensity.

Balance: Left and right stereo audio channels balance.

Surround Sound: Activate or deactivate the Surround function.

AVC: Turn on/off the auto volume control function.

SPDIF Type: Allows you to select between PCM and RAW.

Audio Language: Select audio language.

Time menu



Description

Sleep timer: You may set the automatic shutdown timer choosing from 5 to 240 minutes, or deactivate this function. (As follow 5, 10, 15, 30, 45, 60, 90, 120, 180, 240 minutes)

Time zone: Select between Pacific, Alaska, Hawaii, Eastern, Central and Mountain.

Daylight Saving Time: Select between On and Off.

Clock: User can not change time manually during digital TV mode as time comes from signal source directly.

Setup menu



Description

Menu Language: Select OSD menu language.

Transparency: Turn on or off the transparency menu function.

Zoom Mode: Select the zoom mode.

Noise reduction: Select the noise reduction mode between Strong, Off, Weak and Middle.

Advanced: If the video input signal comes from your PC, you may adjust the V-Position, H-Position, Clock, Phase or even perform an Auto adjustment.

Closed Caption:



CC Mode: Allow you to select the CC Mode among: On, Off and CC on Mute.

Basic Selection: Allow you to select the basic selection among: CC1, CC2, CC3, CC4, Text1, Text2, Text3 and Text4.

Advanced Selection: Allow you to select the advanced selection among: Service1, Service2, Service3, Service4, Service 5 and Service 6.

Option: Use thumbstick buttons to operating in option menu as your desire.

DLC: Activate/deactivate the automatic dynamic brightness function.

Restore Default: Restore all settings in SETUP menu to factory settings.

Lock menu

You must enter the password to gain access to the Lock menu. The default password is 0000. You may modify the following options:



Description

Change password: Change the password, you must enter the new password twice to confirm it.

Note: Do not forget the password.

System Lock: Allow you to turn on or off the system lock.

This option menu allows you to lock any TV channel or adjust the Movie rating filter.

US:



TV: Use ▲/▼ buttons to select the desired rating and press ► button to block or unblock rating.



The "TV RATING" screen will appear. Press the ▲ / ▼ buttons to select one of the six aged based categories:

- TV-Y: All Children
- TV-Y7: Directed to Children 7 years and older
- TV-G: General Audience
- TV-PG: Parental Guidance Suggested
- TV-14: Parents Strongly Cautioned
- TV-MA: Mature Audience Only

Press the ◀or▶ buttons to select the following sub-ratings.

- FV: Fantasy violence
- V: Violence
- S: Sexual situation
- L: Adult Language
- D: Sexually Suggestive Dialog

At this point, one of the TV-Ratings is selected. Press the OK button. Depending on your existing setup, the “” symbol will be selected.

While “” is selected, press the OK button to block or unblock the category.

MPAA: The Movie rating (MPAA) is used for original movies rated by the Motion Picture Association of America (MPAA) as broadcasted on cable TV and not edited for television.

Use **▲/▼** button to select N/A, G, PG, PG-13, R, NC-17 or X.

G: General Audiences. Movie is appropriate for all ages.
PG: Parental Guidance Suggested. May contain material not suited for younger viewers.
PG-13: Contains content that may not be appropriate for viewers under the age of 13.
R: Restricted. Contains adult content, no one under 17 admitted without parent.
NC-17: No one 17 and under admitted.
X: Adults only.

Canada:



Canada English: Select among: E, C, C8+, G, PG, 14+ and 18+.

Canada French: Select among: E, G, 8ans+, 13ans+, 16ans+ and 18ans+.

Reset RRT: Allow you to reset the RRT setting.

Clear Lock: Allow you to clear all the locks above.

Channel menu



Description

Air/Cable: Allow you to select antenna between Air and Cable. If you select “Cable”, the following items(Favorite, Show/Hide, Channel NO, Channel Label and DTV Signal) are unable to use.

Auto Scan: Enter the Auto Scan menu to start auto scan.

- ★ If you select “Cable” as input signal in Antenna item, allows you to select Cable System among: Auto, STD, IRC and HRC. Use ▼ button to highlight the “Start to Scan”, then press ► button to search the channels automatically. The receivable channels will be stored automatically. When searching channels, press **MENU** to stop.



- ★ If you select “Air” as input signal in Antenna item, you can press ► button to search the channels automatically. The receivable channels will be stored automatically. When searching channels, press **MENU** to stop. NOTE: It will take a while to auto scan in NTSC or ATSC mode, please wait patiently.



Favorite: Allow you to add these channels which you desired as the favorite channels.

Use ▲/▼ button to highlight the desired item, then press **OK** button to add or remove the highlighted channel as favorite.



Show/Hide: Allow you to show or hide the channels.

Use ▲/▼ button to highlight the desired item, then press **OK** button to show or hide the highlighted channel.



Channel No.: Show and select the channel.

Channel Label: Allow you to setup a label for the channel.

Press ▲/▼ button to select the position of the table, and press ◀/▶ button to select the words.

DTV Signal: Show the quality of digital signal: good, Normal, Bad.

10. Troubleshooting

Please check if you can solve problems by troubleshooting yourself.

Troubleshooting	Control
No signal	Please check that all cables are correctly plugged in.
No color shades	Adjust the contrast, the color and the brightness.
Stain on the screen	May be the result from a lighting signal from car, motor, neon light and other electrical devices or appliances.
Double or multiple display image	May be the result of an electrical wave disturb from other TV, Computer and Game machine or Radio.
Snow on the screen	The cables of the antenna are not correctly plugged in.
The remote control does not work	Please check the batteries order and alignment. Check that the IR of the remote control is not hidden by something.
"Zip" made noise on TV cover	Even if the display image is correct, the noise may come from an unsteady fixation of the panel.
No sound	Make sure that you have not press the MUTE button of the panel or of the remote control.

11. SPECIFICATIONS

This manual is only for your reference, any change to the design and specification will not be advised.

Screen Size		40 Inch
Display Type		TFT LCD
Resolution(Pixel)		1920 X 1080
Aspect Ratio		16:9
Power Supply		AC110-240V 50/60Hz
Power Consumption		200W
TV System		ATSC/NTSC
Video Input Format		PAL/NTSC
Audio Output Power		L / R 2X8W
SUPPORT	RF-IN	YES
	AV-IN	YES
	YPbPr - IN	YES
	HDMI - IN	YES
	VGA(PC) - IN	YES
	VGA(PC) AUDIO - IN	YES
	SCART - IN	--
	SCART - OUT	--
	EARPHONE - OUT	--
	S-VIDEO - IN	YES
	COAXIAL - OUT	YES
	COMMON INTERFACE	--
	USB	Service Port Only
	IPOD	--
DVD	Disc Physical Format	--
	DVD Video Output Format	--
Dimensions	w / Stand (LxWxH-mm)	992 x 250 x 677mm
	w / o Stand (LxWxH-mm)	992 x 100 x 620 mm
Weight	Net (Kgs)	15.5
	Gross (Kgs)	17.8



à écran plat
Téléviseur LCD

SC402TT

Manuel d'Instruction

Fr

LCD
SERIES

Lisez toutes les instructions attentivement avant l'utilisation de cette télévision.
Conservez ces instructions dans une place en sécurité pour la référence future.

1	Information important		2
2	La guida d'installation de la position de base		4
3	PRÉFACE		5
4	PRÉCAUTIONS DE SÉCUTITÉ		5
5	Dans la caisse		7
6	Vue d'ensemble		8
7	Installation	Connexion du cordon d'alimentation	9
		Connexion de l'Antenne	9
		Connexion AV/S-VIDEO	10
		Connexion YPbPr(Composant)	10
		Connexion VGA(PC)	11
		Connexion COAX	11
		Connexion HDMI	12
		Fonction de Port Service	12
8	TÉLÉCOMMANDE	Instructions de la télécommande en mode TV	13
		Configuration de la télécommande	14
9	Menu d'Opération	CONFIGURATION WIZARD	15
		SÉLECTIONNER LA SOURCE D'ENTRÉE	17
		OPÉRATION DE BASE	17
		Menu d'Image	18
		Menu Audio	19
		Menu de temps	20
		Menu de configuration	21
		Menu de verrouillage	22
Menu de canal	23		
10	Dépannage		25
11	SPÉCIFICATIONS		26

1. Information important

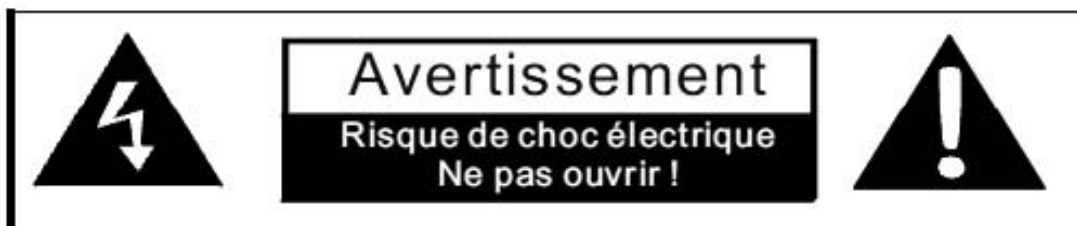

Le symbole de l'éclair fléché dans un triangle équilatéral, est destiné à alerter l'utilisateur de la présence de « tension » dangereuse non-isolée dans la boîte du produit qui peut être d'une ampleur suffisante pour constituer un risque d'électrocution.



Le point d'exclamation dans un triangle équilatéral est destiné à alerter l'utilisateur de la présence d'exploitation importante et d'instructions de maintenance(entretien) dans la documentation jointe à l'appareil.

ATTENTION : L'UTILISATION DE TOUT CONTROLE, DE REGLAGES OU PROCEDURES AUTRES QUE CELLES SPECIFIEES DANS CE DOCUMENT PEUVENT ENTRAINER UNE EXPOSITION À DES RADIATIONS DANGEREUSES.

ATTENTION : Ces instructions de service ne sont destinées qu'à l'usage par le personnel qualifié. Pour réduire le risque de choc électrique, ne jamais effectuer des réparations autres que celles décrites dans les instructions de fonctionnement, sauf si vous êtes qualifié pour le faire. Consultez le manuel d'entretien pour les instructions d'entretien.



Homologation ENERGY STAR®

Le produit SEIKI est conféré le titre ENERGY STAR®, en répondant aux directives fédérales américaines d'efficacité énergétique définies par le ministère de l'Énergie et l'Agence de Protection de l'Environnement.

Le programme ENERGY STAR® est conçu pour offrir des directives d'économie d'énergie et aider à promouvoir les produits économes en énergie et les pratiques. Les modifications de certaines caractéristiques, réglages et fonctions de ce téléviseur pourraient changer et/ou augmenter sa consommation d'énergie.

Mode d'accueil est le mode dans lequel le produit est homologué ENERGY STAR®.

Modèle de détail optimise les effets de vidéo lors de son utilisation dans un showroom de détail ou un environnement de démonstration. La configuration de vidéo sous ce mode pourrait augmenter la consommation d'énergie au-delà des limites requises pour l'homologation ENERGY STAR®.

Instructions importantes de sécurité

Note :

1. Lisez ces instructions.
2. Conservez ces instructions.
3. Respectez tous les avertissements.
4. Suivez toutes les instructions.
5. Ne l'utilisez pas près de l'eau.
6. Nettoyez avec un chiffon sec.
7. Ne bloquez pas les ouvertures de ventilation. Installation conformément aux instructions du fabricant.
8. Ne l'installez pas près de sources de chaleur telles que radiateurs, registres de chaleur, poêles ou autres appareils (y compris les amplificateurs) produisant de la chaleur.
9. N'éliminez pas l'intention de sécurité de la fiche polarisée ou à la terre. Une prise polarisée possède deux lames dont une est plus large que l'autre. Une prise à la terre possède deux lames et une broche de terre. La lame large ou la troisième broche est prévue pour votre sécurité. Si la prise fournie ne rentre pas dans votre fiche, consultez un électricien pour faire remplacer la fiche obsolète.

-
10. Assurez vous que le cordon d'alimentation ne soit pas écrasé ou pincé, particulièrement au niveau des prises de commodité, et le point où ils sortent de l'appareil.
 11. Utilisez uniquement les fixations/accessoires spécifiés par le fabricant.
 12. Utilisez uniquement le chariot, trépied, console ou table spécifiée par le fabricant ou vendu avec l'appareil. Quand un chariot est utilisé, soyez prudent lorsque vous déplacez l'ensemble chariot/appareil pour éviter des blessures en cas de renversement.



13. Débranchez cet appareil pendant les orages ou lorsqu'il n'est pas utilisé pendant de longues périodes de temps.
14. Confiez toute réparation à un personnel qualifié. Un entretien est requis lorsque l'appareil a été endommagé, comme le cordon d'alimentation ou la prise est endommagée, le liquide a été renversé ou des objets sont tombés dans l'appareil, l'appareil exposé à la pluie ou à l'humidité ne fonctionne pas normalement, ou il est tombé.
15. L'appareil ne doit pas être exposé à des gouttes ou des éclaboussures et aucun objet rempli de liquide, tels que vases, peut être placé sur l'appareil.
16. AVERTISSEMENT : Pour réduire des risques d'incendie ou le choc électrique, n'exposez pas cet appareil à la pluie ou à l'humidité.
17. La prise électrique ou le coupleur de l'appareil utilisé comme dispositif de débranchement, doit être facilement accessible.
18. L'appareil doit être raccordé à une prise secteur avec connexion à la terre.
19. AVERTISSEMENT: La construction classe I doit être connectée à une prise de secteur avec une masse protectrice à la terre .
20. AVERTISSEMENT: Les batteries ne doivent pas être exposées à la chaleur excessive comme le soleil, le feu, etc...

2 .Le Guide d'Installation de la Position de Base

Suivez l'instruction pour installer la position de base de la TV. Vous pouvez renverser les étapes pour démonter la position de base de la TV.

1.Attachez la position de base au support central et alignez les trous de vis.

Image 1

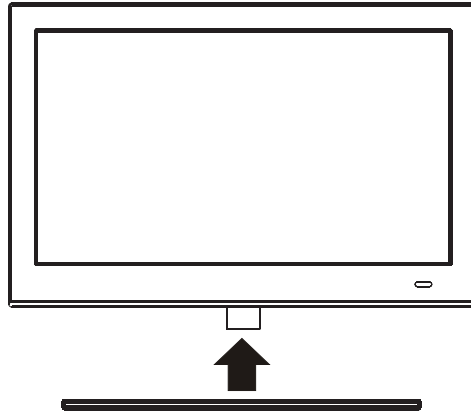

2.Assemblez la position de base et sécurisez en mettant 4 vis

Image 2

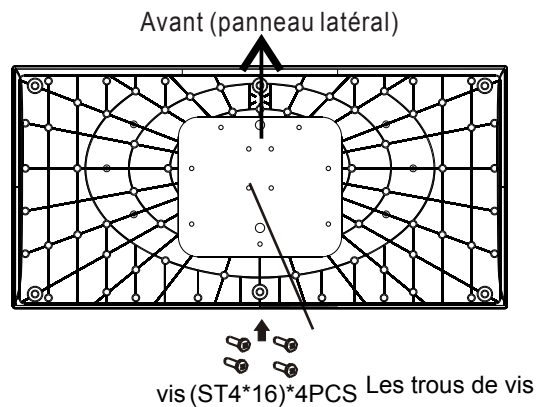

Installation Complète

Image 3

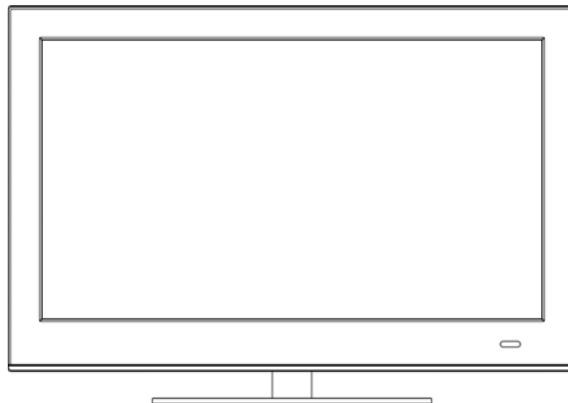

3. PRÉFACE

Merci d'avoir acheté ce téléviseur! S'il vous plaît lisez attentivement ce manuel avant de faire fonctionner le téléviseur. Assurez-vous que le téléviseur n'a pas été endommagé pendant le transport. Si le téléviseur est endommagé, ne l'installez pas, et contactez le service après-vente de Westinghouse.

4. PRÉCAUTIONS DE SÉCURITÉ



Placer le téléviseur sur une surface stable.

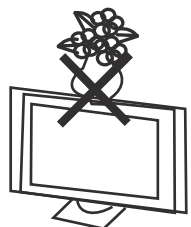

Placer aucun matériau sur le téléviseur.

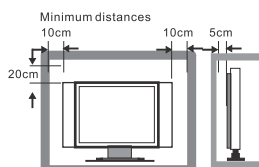

Ne pas utiliser le téléviseur avec des accessoires autres que ceux fournis ou suggérés par le fabricant.



Ne pas bloquer ou couvrir les ouvertures de ventilation sur le téléviseur. Si vous avez un support mural, vérifiez qu'il est stable.



Le cordon d'alimentation et les câbles doivent être correctement acheminés et protégés pour éviter les hommes de marcher sur eux et de faire tomber le téléviseur.

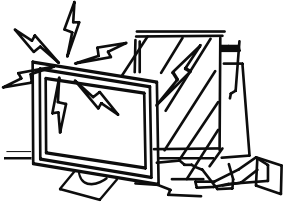

Garder le téléviseur dans une condition sèche et éloignée de l'humidité.

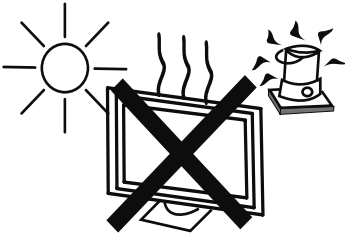

Garder le téléviseur loin de toute source de chaleur.

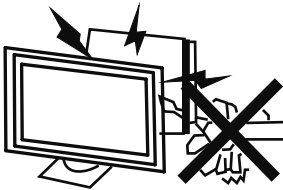

Débrancher le téléviseur avant de le nettoyer. Ne pas utiliser de solvants ou de liquides pour le nettoyer. Il faut le nettoyer avec un chiffon doux et sec.

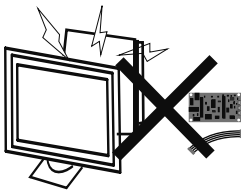

En cas de dépannage, ne pas utiliser les pièces de rechange autres que celles suggérées par le fabricant. L'utilisation inadéquate des pièces de rechange peut conduire aux chocs électriques, des courts-circuits, ou d'autres incidents.



Débrancher le téléviseur pendant les orages ou lorsqu'il n'est pas utilisé pendant une longue période.

5. Dans la caisse

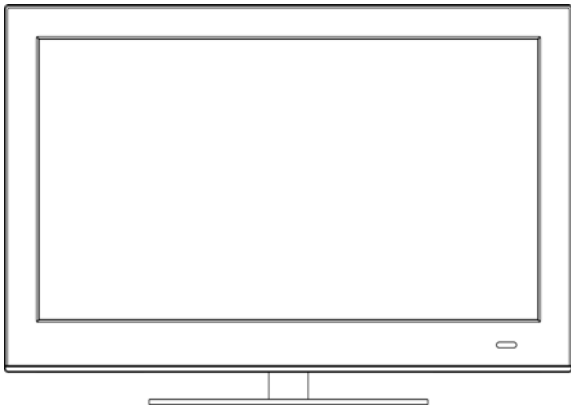

Téléviseur à écran LCD



télécommande

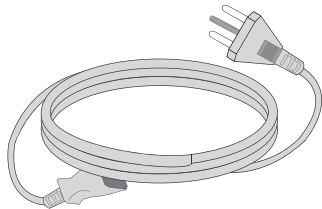

Câble d'alimentation

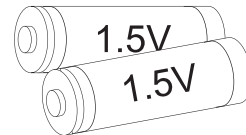

Piles AAA

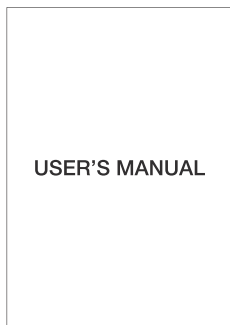

Manuel de l'utilisateur



Guide de connexion rapide

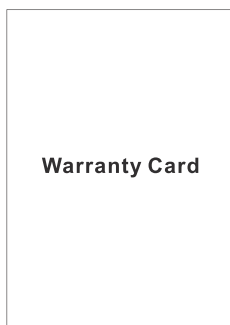

Carte de garantie



Câble HDMI

6. Vue d'ensemble

Vue frontale

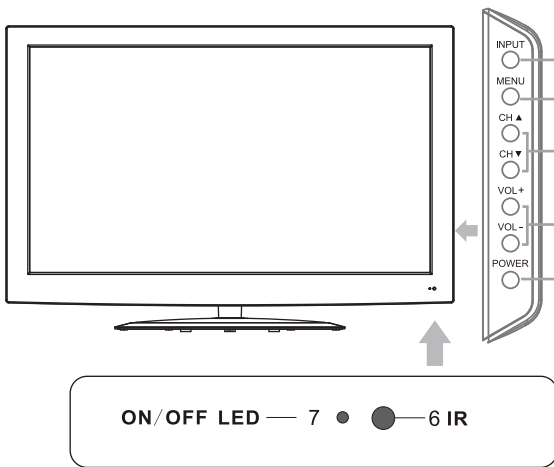

1. Appuyer sur "ENTRÉE" pour sélectionner la source d'entrée.
2. Appuyer sur "MENU" pour afficher le menu principal sur l'écran.
3. Appuyer sur "CH▲" ou "CH▼" pour parcourir les chaînes.
4. Appuyer sur "VOL+" ou "VOL-" pour augmenter ou diminuer le volume.
5. Appuyer sur le bouton "puissance" pour ouvrir ou éteindre le téléviseur.
6. Capteur à distance: capteur infrarouge pour la télécommande.
7. Indicateur de puissance: Bleu lorsque le téléviseur est allumé. Rouge lorsque le téléviseur est éteint. Pas de couleur lorsque l'interrupteur est éteint.

Vue arrière et Connexions de contrôle

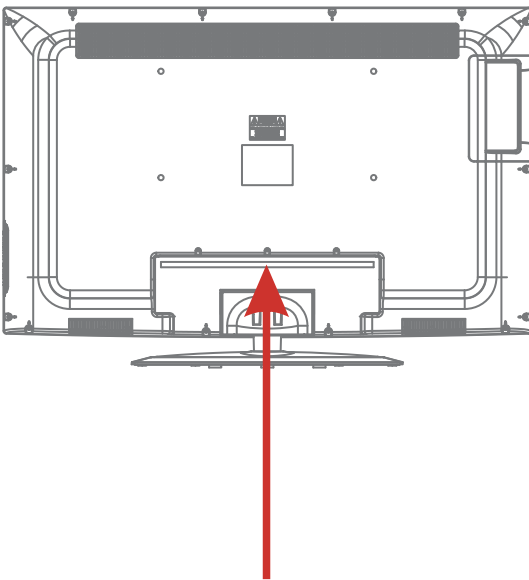

1. AC IN et interrupteur d'alimentation: Entrée principal d'alimentation.
2. HDMI1/HDMI2/HDMI3 : Connecter la prise de sortie HDMI du DVD.
3. VGA(PC) : Relier la prise de sortie PC-RGB du PC.
4. PC AUDIO : Connecter la prise de sortie audio du PC.
5. YpbPr1/YpbPr2 : Connecter la prise de sortie YpbPr de DVD ou VCR.
6. Y-L/R1, Y-L/R2 : Pour l'audio YpbPr.
7. S-VIDEO : Connectez la prise d'entrée S-Vidéo de DVD ou VCR.
8. Sortie COAX : Connectez le récepteur de COAX.
9. VIDEO 1/2: Connectez la prise d'entrée de DVD ou VCR.
L/R 1/2: Pour audio de VIDEO(L/R1 partagé avec S-Video)
10. RF-IN : connectez l'antenne.
11. SERVICE DE USB : Port USB pour l'utilisation exclusive en usine.

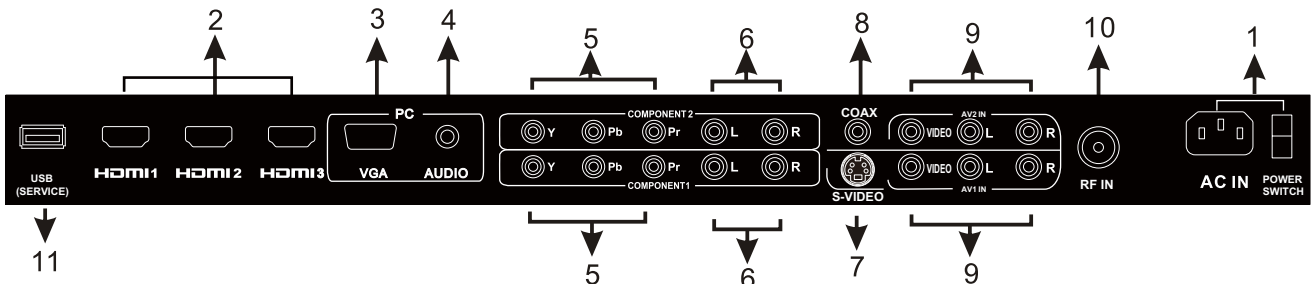

7. Installation

Connexion du cordon d'alimentation

- Connecter le cordon d'alimentation dans AC IN comme indiqué ci-dessous.
- Assurez-vous que le commutateur est mis sous tension, qui est situé à l'arrière du téléviseur.

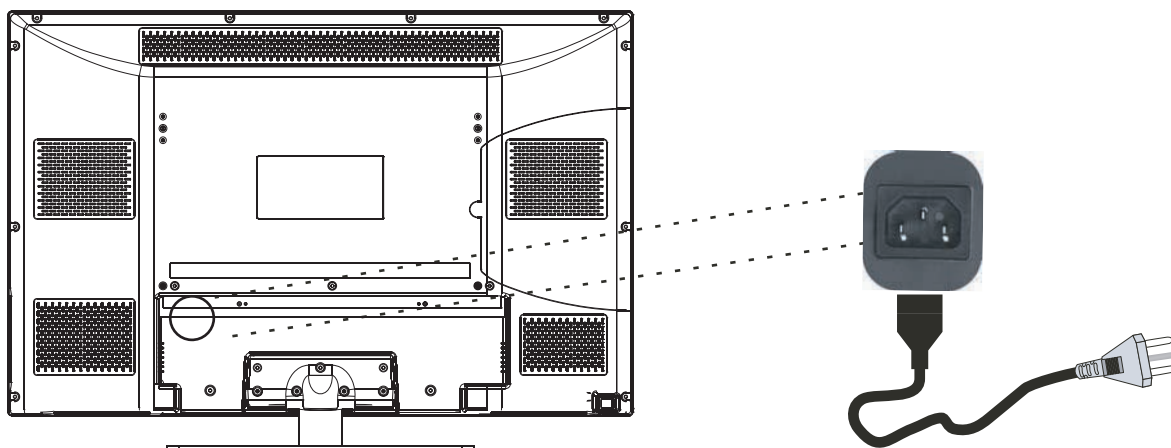

Connexion de l'Antenne

Pour assurer la bonne image et le son, le système d'antenne TV doit être installé. Le système d'antenne comme indiqué peut provenir de magasins d'équipement de TV, qui fournira des services pour une installation et une connexion correcte. Après l'installation, insérez la fiche d'antenne 75-ohm dans la prise d'antenne, comme indiqué.

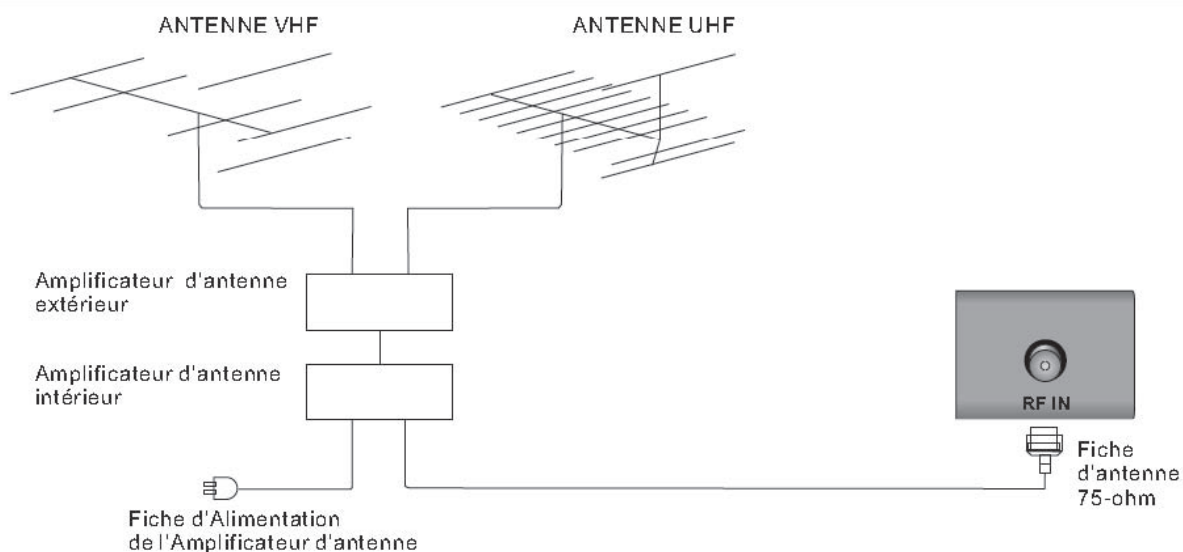

Connection AV/S-VIDEO

Connectez le VIDEO/S-VIDEO par la prise de sortie de DVD ou VCR à la prise de AV(S-VIDEO) en utilisant le câble RCA(S-VIDEO). Compatible avec la couleur de la prise : Vidéo est jaune, Audio de gauche est blanc et Audio de droite est rouge. Sélectionnez la source de AV/S-VIDÉO en utilisant le bouton d'ENTRÉE dans la télécommande.

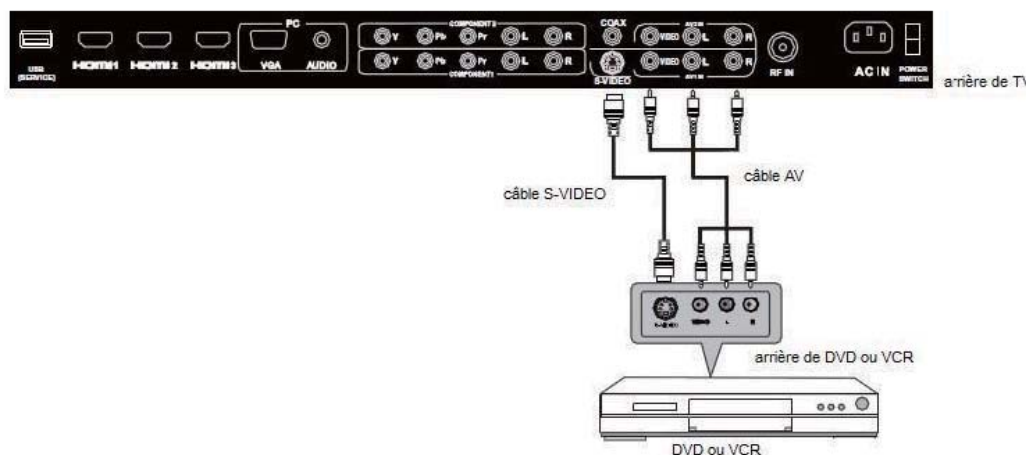

Connexion YPbPr(Composant)

Connecter la sortie YPbPr du DVD ou VCR à l'entrée YPbPr du téléviseur. La qualité d'image est améliorée par rapport à la connexion d'un VCR ordinaire à l'entrée vidéo. Reliez la sortie audio du DVD ou du VCR aux prises d'entrée audio du téléviseur en utilisant le câble RCA.

Faire correspondre les couleurs de prises: Y est vert, Pb est bleu, Pr est rouge, l'audio gauche est blanc et l'audio droite est rouge. Sélectionner la source d'entrée de composant en utilisant le bouton ENTRÉE de la télécommande.

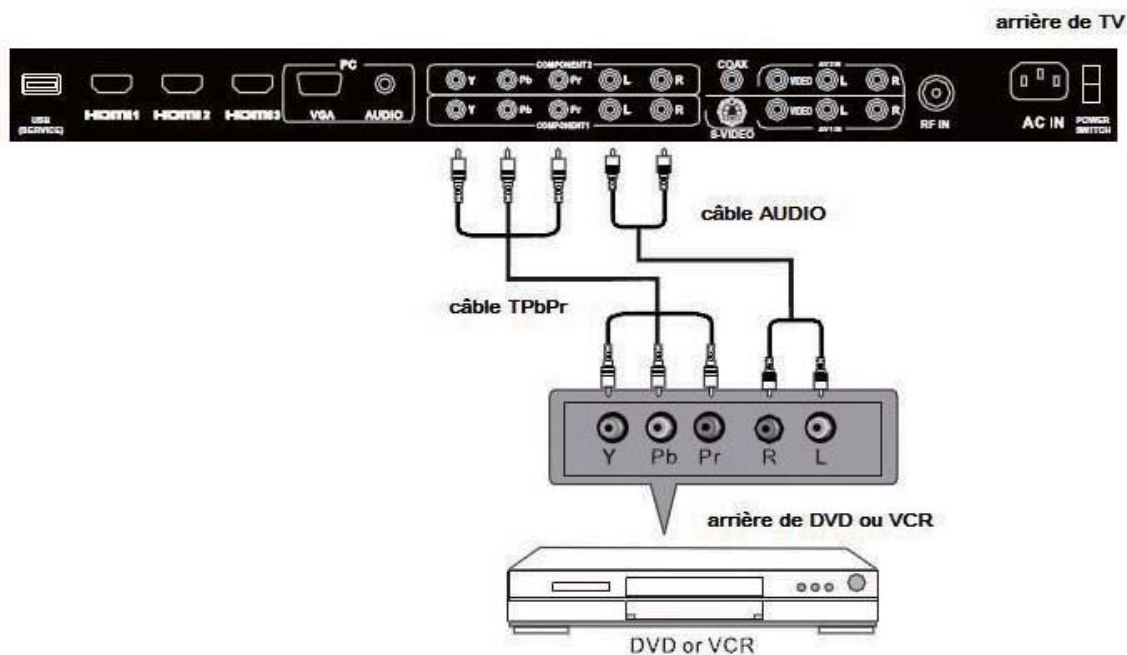

Connexion VGA(PC)

Connectez la sortie RGB d'un PC à la prise VGA(PC) dans le téléviseur. Reliez la sortie AUDIO d'un PC à la prise AUDIO PC dans le téléviseur. Sélectionnez la source d'entrée PC avec le bouton ENTRÉE dans la télécommande.

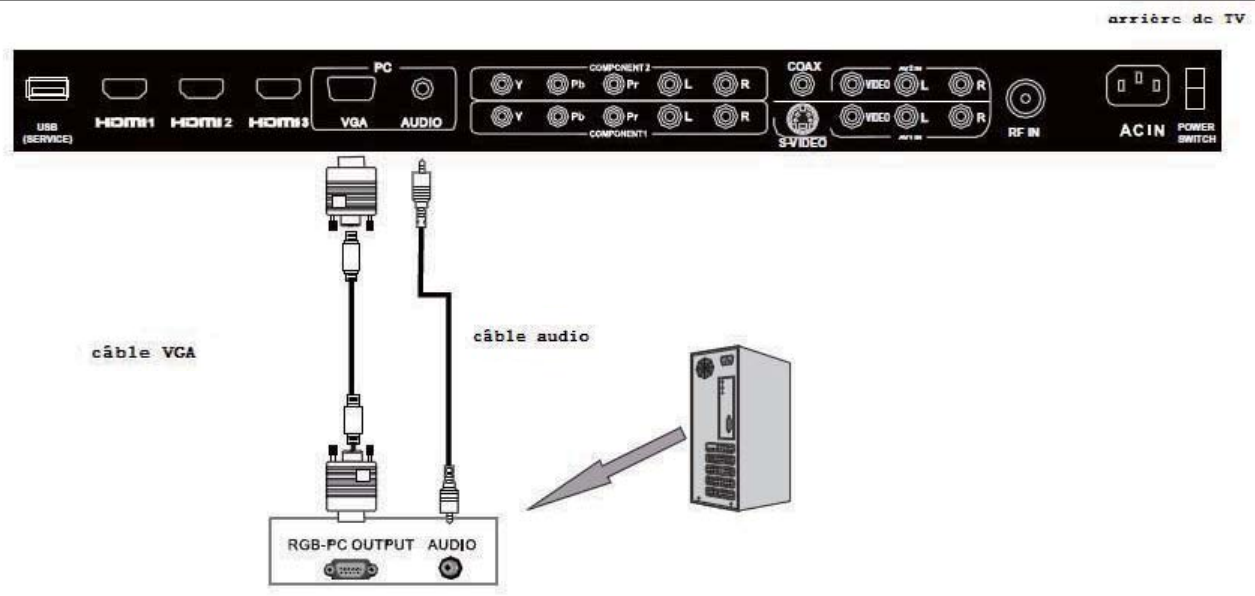

Connexion COAX

Connecter l'amplificateur AUDIO à la prise de sortie COAX dans le téléviseur.

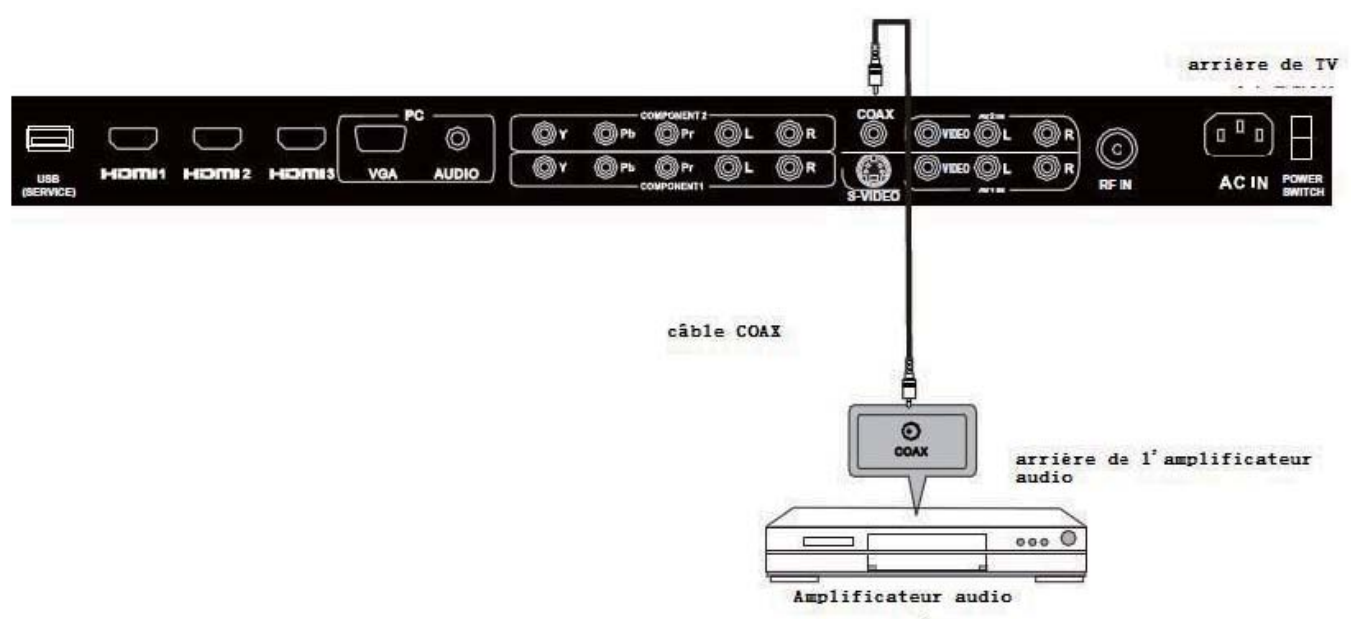

Connexion HDMI

La prise HDMI qui remplace la connexion HDMI permet de transférer tous les signaux audio/vidéo/commande via un seul câble. Ces signaux sont transmis en numérique.

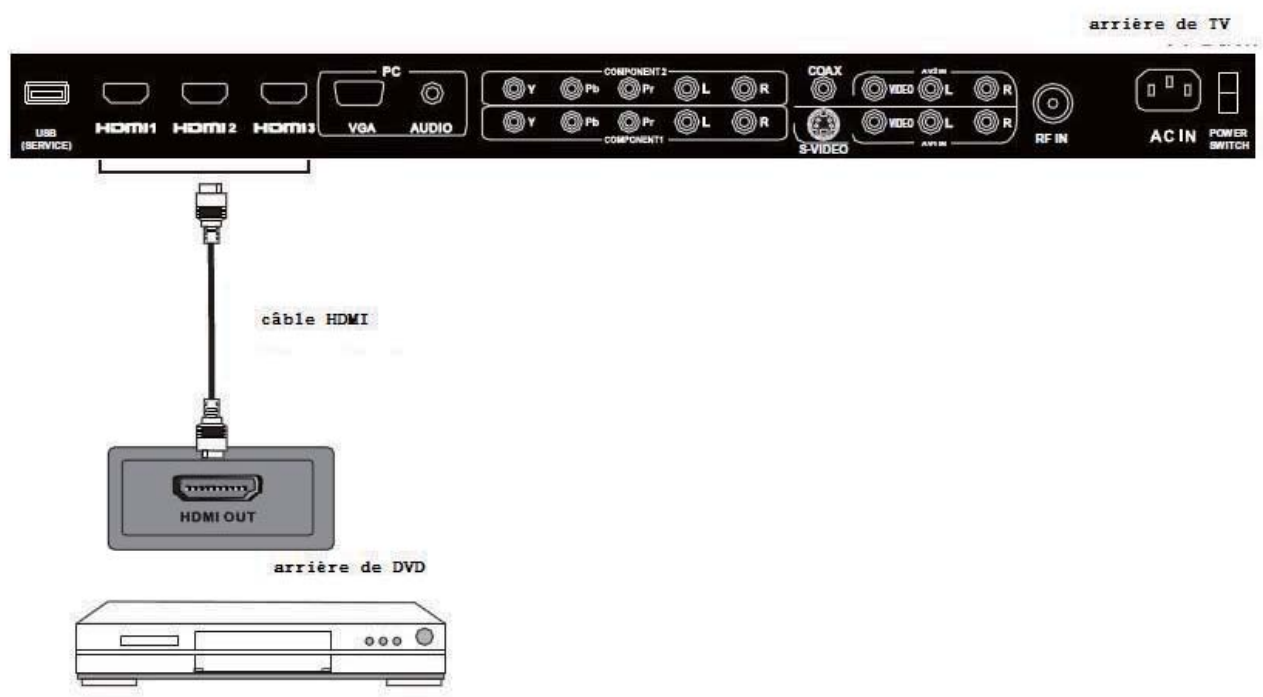

Fonction de Port Service

Port Service:(Pour l'utilisation exclusive en usine.)

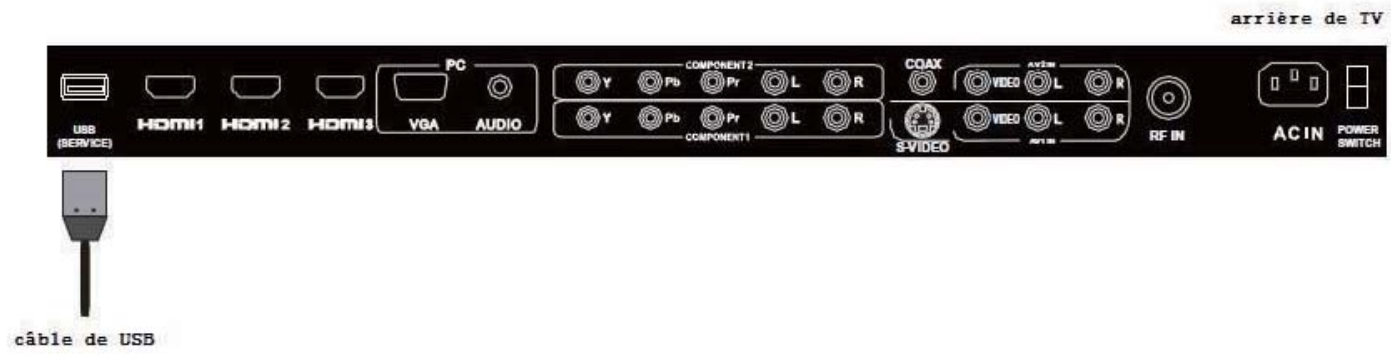

8. TÉLÉCOMMANDE

Instructions de la télécommande en mode TV



SRC11-49A

SEIKI

POWER

Allumer ou éteindre la TV LCD.

TV

Appuyer sur ce bouton pour tourner à la source de TV.

P.MODE

Sélectionner la mode d'image.

S.MODE

Sélectionner la mode d'image.

SLEEP

Fixer le compteur de sommeil.

ASPECT

Appuyer sur ce bouton pour sélectionner la radio Aspect (comme suit : Standard, Wide, Wide Zoom, Zoom, etc.)

BOUTONS NUMÉRIQUES

Appuyer sur les boutons 0-9 pour changer directement la chaîne de TV.

-/-

Appuyer sur ce bouton pour entrer un numéro de programme pour une chaîne multiple comme 2-1, etc.



Retourner au menu précédemment affiché.

VOL+/VOL-

Appuyer sur ce bouton pour augmenter ou diminuer le volume de son.

MUTE

Appuyer sur ce bouton pour fermer le son. Appuyer sur ce bouton une autre fois ou appuyer sur le bouton VOL+ pour reprendre le son de la TV.

SOURCE

Appuyer sur le bouton Source pour afficher la source d'entrée d'OSD, appuyer sur le bouton ▲ / ▼ pour sélectionner une source d'entrée et puis appuyer sur ENTER pour la confirmer.

CH+/CH-

Appuyer sur ce bouton pour augmenter ou diminuer le numéro de chaîne.

MTS

Choisir Mono, stereo ou sap pour l'entrée analogique de TV. Choisir l'anglais, le français ou l'espagnole pour l'entrée DTV.

MENU

Afficher le menu principal de TV.

CC

Appuyer sur ce bouton pour configurer le sous-titre comme suit: cc mode ouvert, cc mode fermé, cc mode en muet.

DISPLAY

Afficher les informations de source et de chaîne

RETURN

Retourner à la chaîne précédente.

THUMBSTICK (▲ / ▼ / ◀ / ▶ / ENTER)

Naviguer dans les menus sur l'écran et ajuster les configurations du système à ce que vous préférez.

CH.LIST

Appuyer sur ce bouton pour afficher la liste de chaîne.

EXIT

Sortir du menu de TV.

A, B, C, D

Appuyer sur un des ces 4 boutons pendant 3 seconds et puis enregistrer la chaîne courante en A, B, C, D.

V-CHIP

Opter l'entrée V-CHIP

FAV.CH

Appuyer sur ce bouton pour afficher la liste des programmes favoris.

FAV+/FAV-

Appuyer sur ces 2 touches pour opter vos programmes favoris.

AUTO

Ajuster automatiquement la position Horizontale / Verticale (en mode de PC)

ADD/ERASE

Ajouter/supprimer les chaînes dans la liste des programmes favoris.

HDMI

Opter l'entrée HDMI.

VGA

Opter l'entrée VGA.

COMP

Opter l'entrée COMP.

Configuration de la télécommande

1. Enlevez le couvercle.
2. Placez les piles AAA. Lors de l'insertion des piles, assurez-vous de faire correspondre les extrémités "+" et "-" sur les piles, mettez en rang correctement avec la section de marques.
3. Remettez le couvercle de la pile.

Éviter une fuite des piles, cela pourrait entraîner des blessures corporelles ou dommages à la télécommande:

1. Installez toutes les piles correctement, comme indiqué sur la télécommande.
2. Ne mélangez pas de piles: (ANCIENS et NOUVEAUX au carbone et alcalines, etc.)

Enlevez les piles lorsque la télécommande n'est pas utilisée pendant une longue période du temps.



9.Menu d'Opération

CONFIGURATION WIZARD

Sélectionner la Langue



Français

Fuseau horaire

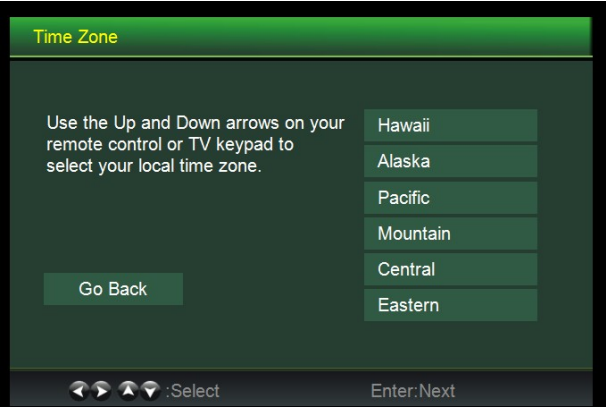

Configuration Wizard

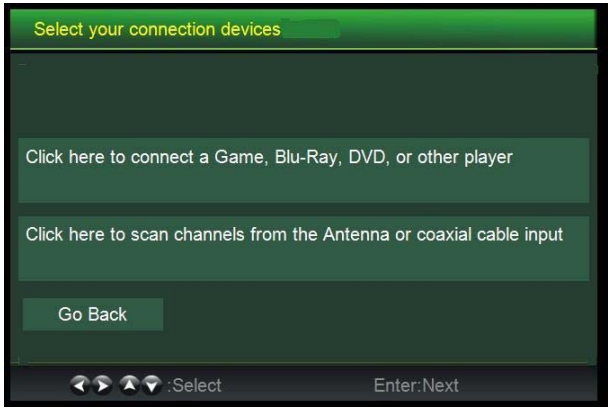

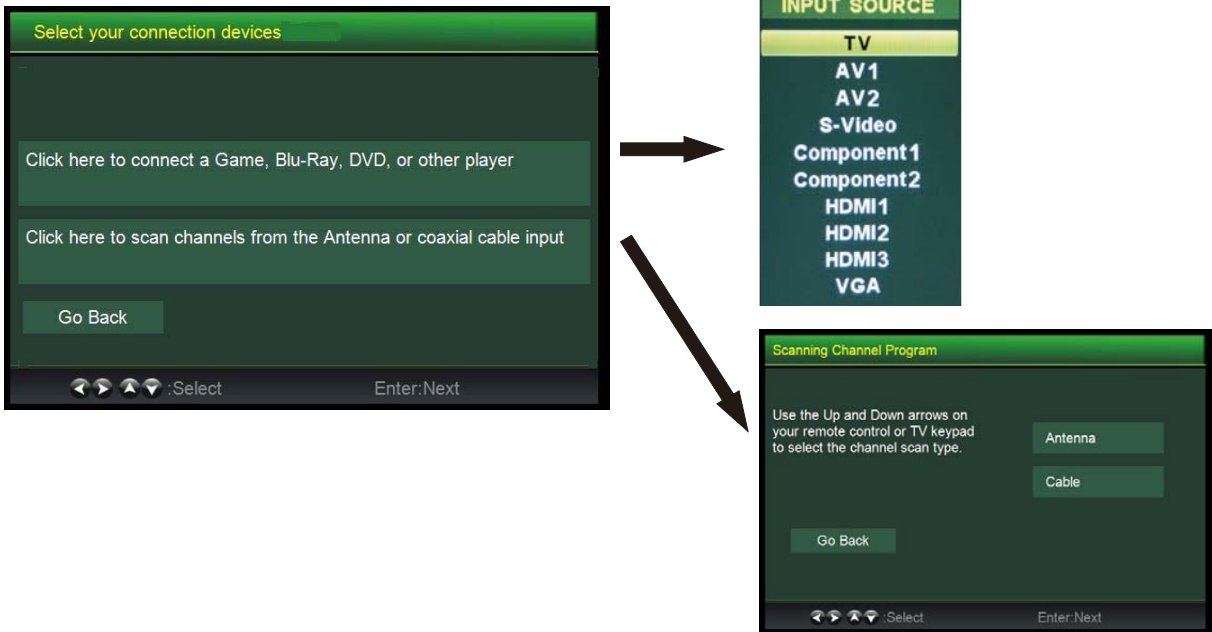

Balayage des canaux

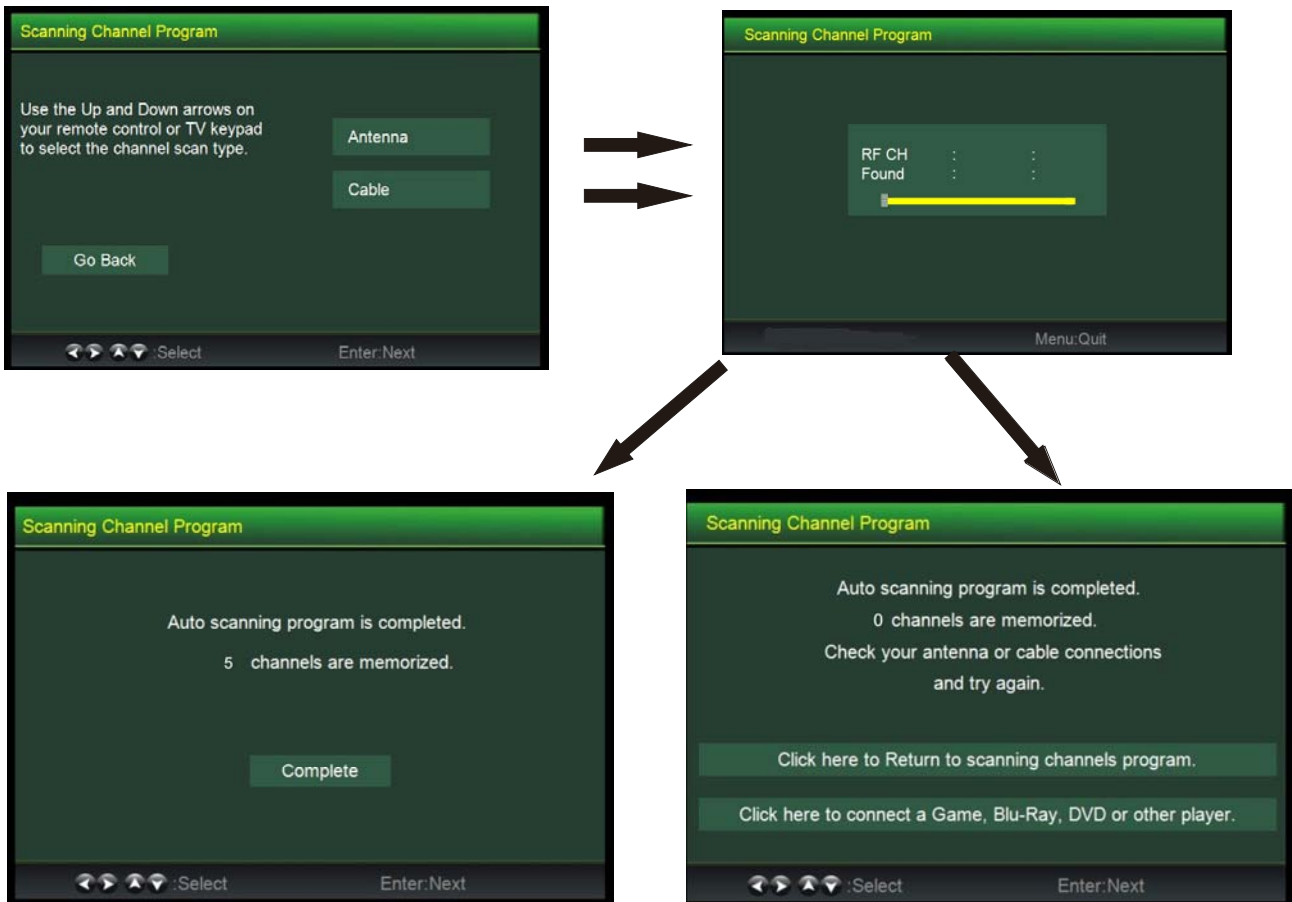

En vertu "Configuration Wizard" , l' fonction du bouton :

"Menu"-----Entrez

"CH ^/v "-----Up/Down

"Vol+/-"----- Gauche / Droite

SÉLECTIONNER LA SOURCE D'ENTRÉE



Appuyer sur le bouton ENTRÉE dans le téléviseur ou la télécommande pour afficher le menu de la source d'entrée, et utiliser **CH[^]/V** dans le téléviseur ou **▲/▼** bouton dans la télécommande pour sélectionner la source d'entrée, appuyer sur le bouton OK dans la télécommande pour entrer.

Note: Avant de sélectionner la source d'entrée, assurez-vous que les connexions sont préparés.

OPÉRATION DE BASE

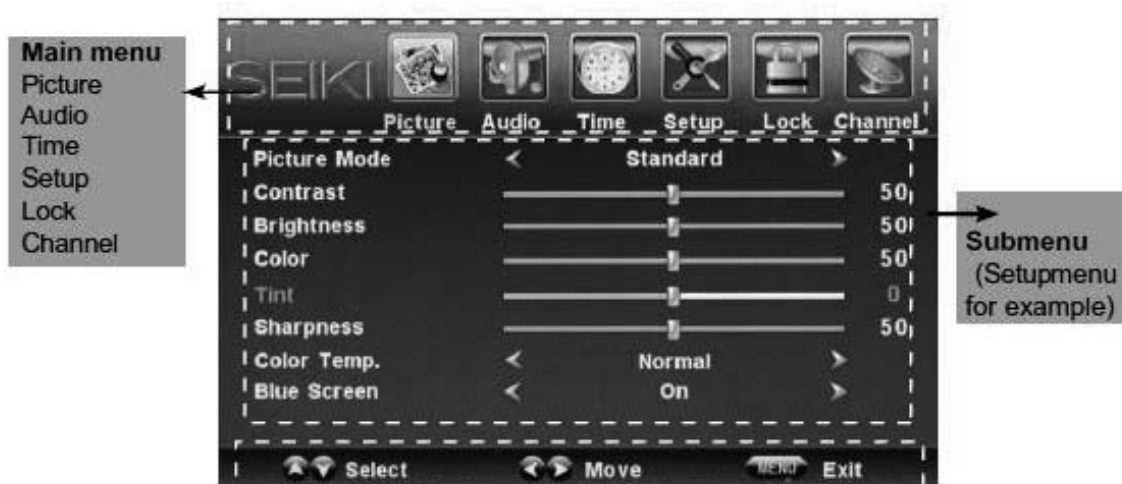

Hint---you should operate the OSD menu according to the hint.

Utilisez le bouton **◀/▶** pour sélectionner le menu principal et appuyez sur le bouton **▼** pour accéder au menu.

Dans le sous-menu, utilisez le bouton **▲/▼** pour sélectionner l'élément de fonction, appuyez sur le bouton **◀/▶** pour l'ajustement ou la configuration, ou appuyez sur le bouton **▶** pour accéder au sous-menu.

* (appuyer sur le bouton MENU à revenir au menu supérieur.)

* (appuyer sur le bouton SORTIE à quitter le menu d'affichage.)

Note 1: Ce n'est que lorsque vous entrez le signal approprié, les éléments pertinents peuvent être activés.

Note 2: S'il vous plaît utilisez le menu OSD en fonction de soupçon sur le fond de la bannière.

Menu d'Image

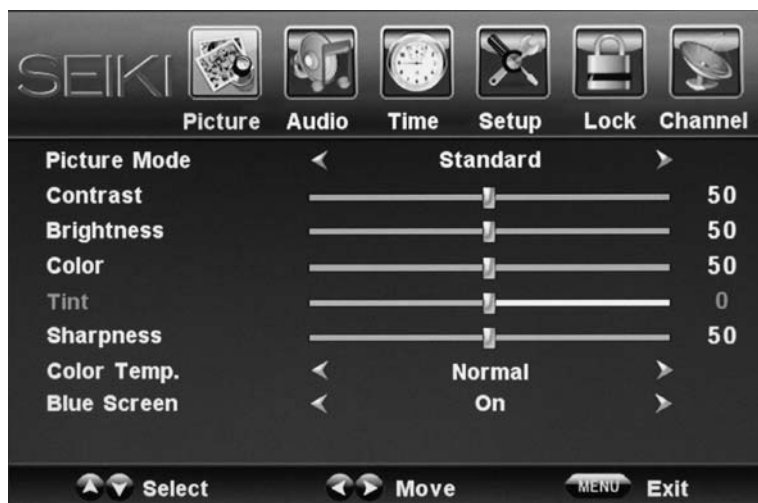

Description

Mode d'image: Sélectionnez entre Standard, Dynamique, Movie, Utilisateur et économie d'énergie. Vous pouvez sélectionner le mode d'image directement en appuyant sur le bouton P.Mode dans la télécommande.

Note: Lors de sélectionner "Économie d'énergie", la machine est en l'état de l'économie d'énergie.

Contraste: Contrôler la différence entre les régions claires et sombres de l'image à l'écran.

Luminosité: Régler de la luminosité de l'image.

Couleur: Régler les couleurs de l'image.

Teinte: Régler les tons frais pour les faire apparaître naturelle.

Netteté: Régler la quantité de menus détails dans l'image.

Température de couleur: Choisir entre normal, chaud et froid.

Écran Bleu: Activer / désactiver la fonction d'écran bleu quand il n'y a aucun signal.

Menu Audio



Description

Mode de son: sélectionnez votre mode désiré d'image comme suivant:Norme, Musique, Film et Utilisateur. Vous pouvez choisir le mode de son directement en appuyant sur le bouton SON dans la télécommande.

Basse : Intensité de basse fréquence. Treble : Intensité à haute fréquence. Balance : Équilibre de canaux d'audio stéréo gauche et droit.

Son entouré : Activez ou mettez la fonction d'entourer.

Volume d'Auto : "Marche/Arrêt" le fonction automatique de commande de volume.

Type de SPDIF : permet de choisir entre le PCM et RAW.

Langue d'Audio : Choisissez la langue d'audio.

Menu de temps



Description

Minuteur de sommeil : Vous pouvez mettre le minuteur fermé(arrêté) automatique choisissant de 5 à 240 minutes, Ou désactivez cette fonction. (comme suivant : 5,10,15,30,45,60,90,120,180, 240 minutes)

Fuseau horaire : Sélectionnez entre le Pacifique, l'Alaska, le Hawaii, Oriental, Central et la Montagne.

Économie de temps du jour : Sélectionnez entre marche et arrêt.

Horloge : l'Utilisateur ne peut pas changer le temps manuellement pendant le mode de TV numérique comme le temps vient de source signal directement.

Menu de configuration



Description

Langue de Menu : Sélectionnez la langue de menu OSD.
 Transparence : Marche ou arrêt la fonction de transparence de menu.
 Mode d'Agrandissement : Sélectionnez le mode d'agrandissement.
 Réduction sonore : Sélectionnez le mode de réduction sonore entre fort, arrêt, faible et moyen.
 Avancé : Si le signal d'apport vidéo vient de votre PC, vous pouvez ajuster la V-position, l'H-position, l'Horloge, la phase ou exécute même un ajustement Auto.

Sous-titre:



Mode CC: Permettez vous de sélectionner le Mode CC entre: marche, arrêt et CC dans Mute.
 Sélection de base: Permettez vous de sélectionner les sélections de base entre: CC1, CC2, CC3, CC4, Text1, Text2, Text3 et Text4.
 Sélection avancée: Permettez vous de sélectionner les sélections avancée entre: Service1, Service2, Service3, Service4, Service 5 et Service 6.
 Option: Utilisez des boutons de thumbstick au fonctionnement dans le menu d'option comme vous désirez.
 DLC : Activez/Désactivez la fonction de luminosité dynamique automatique.
 Rétablissez le Défaut : Retablissez toutes les configurations dans le menu de configuration aux configurations d'usine.

Menu de verrouillage

Vous devez entrer le mot de passe pour gagner l'accès au menu de fermeture.
Le mot de passe tacite est 0000. Vous pouvez modifier les options suivantes:



Description

Changer le mot de passe: Pour changer le mot de passe, vous devez entrer le nouveau mot de passe deux fois à confirmer.

Note: N'oubliez pas le mot de passe.

Fermeture de system: Permettez vous de faire marche/arrêt du fermeture de system.

Ce menu d'option permet vous de fermer tous TV canaux ou ajuster le niveau du filtre de film.

US:



TV: Utilisez le bouton ▲/▼ à sélectionner le niveau désiré et appuyez sur le bouton ► pour ouvrir ou fermer le niveau.

"L'ÉVALUATION TV " apparaîtra sur l'écran. Appuyez sur les boutons ▲ / ▼ pour choisir l'une des six catégories d'âge.



TV-Y: Tout Enfant

TV-Y7: Destiné aux Enfants de 7 ans et plus

TV-G : Auditoire Général

TV-PG : Surveillance Parentale Suggérée

TV- 14 : Forte Mise en Garde des Parents

TV-MA : Adultes Seulement

Appuyez sur le bouton ◀ ou ▶ pour choisir les sous-évaluations suivantes.

FV : Violence Fictive

V : Violence

S : Situation à caractère sexuel

L : Language Adulte

D : Dialogue Sexuellement Suggestif

À ce point, l'une des évaluations est choisie. Appuyez sur le bouton "OK". Selon votre installation existante, le symbole "🔒" sera choisi.

Lorsque "🔒" est choisi, appuyez sur le bouton "OK" pour bloquer ou débloquer la catégorie.

MPAA: Le Rating de film (MPAA) est employée pour des films originaux évalués par Motion Picture Association de l'Amérique (MPAA) comme annoncée sur télévision.

Utilisez le bouton ▲/▼ à sélectionner N/A, G, PG, PG-13, R, NC-17 ou X.

G: Audiences générales. Le film est approprié pour tous les âges.

PG: Guidance parentale suggérée. Il peut contenir du matériel non adapté aux jeunes téléspectateurs.

PG-13: Contient le contenu peut ne pas convenir aux téléspectateurs de moins de 13 ans.

R: Restreint. Contient un contenu pour adultes, pas moins de 17 admis sans parent.

NC-17: Pas de moins de 17 ans admitted.

X: Adultes seulement.

Canada:



Anglais de Canada : Sélectionnez parmi : E, C, C8+, G, PG, 14+ et 18+.

Français de Canada : Sélectionnez parmi : E, G, 8ans+, 13ans+,16ans+ et 18ans+.

réinitialiser RRT: permet de réinitialiser la configuration de RRT.
clear lock: permet de éliminer tous les verrouillage.

Menu de canal



Description

Aie/ Câble: Permettez vous de sélectionner l'antenne entre Air et Câble.
Si vous sélectionnez "câble", les articles suivants ne peuvent pas être utilisés (Favori, Montrez/Cachez, le Canal NO, le Canal Étiquette et le Signal DTV).

Balayage Automatique: Entrez dans le menu balayage automatique pour démarrer le balayage automatique.

Si vous choisissez "Câble" comme le signal d'entrée dans l'article d'Antenne, permettez Vous de choisir le Système de Câble parmi : Auto, STD, IRC et HRC. Utilisez le bouton ▼ pour allumer"la commencement de balayage", appuyer alors le bouton pour chercher les canaux automatiquement.



Si vous choisissez "Air" comme le signal d'entrée dans l'article d'Antenne, vous pouvez appuyer le bouton ► pour rechercher les canaux automatiquement. Les canaux recevables seront stockés automatiquement. En recherchant les canaux, appuyer MENU à terminer.
Note: Il prendra quelque temps pour le balayage automatique en mode NTSC ou ATSC, attendez patiemment s'il vous plaît .



Favori: Permettez vous d'ajouter ces canaux dont vous désirez comme les canaux favoris. Utilisez le bouton ▲/▼ à allumer l'article désiré, et après appuyer sur le bouton OK pour ajouter ou éliminer les canaux allumés comme favoris.



Montrez/cachez: permettez vous de montrer ou cacher les canaux. Utilisez le bouton ▲/▼ à allumer l'article désiré, et après appuyer sur le bouton OK pour montrer ou cacher le canal allumé.



Channel No.: Montrer et sélectionner le canal.

Canal étiquette: Permet de prendre une étiquette pour le canal.

Appuyer sur le bouton ▲ ↗ à sélectionner la position du tableau, et appuyer le bouton ◀/▶ à sélectionner le mot.

Signal DTV: Montrer la qualité du signal digital: bon, normal, mauvais.

10. Dépannage

Vérifiez si vous pouvez résoudre les problèmes à travers le dépannage par vous-même.

Dépannage	Contrôle
Aucun signal	Vérifiez que tous les câbles sont correctement branchés.
Aucun nuances de couleurs	Réglez le contraste, la couleur et la luminosité.
Teinté à l'écran	Il peut être le résultat d'un éclairage de la signalisation de la voiture, moteur, lampe au néon et d'autres dispositifs ou appareils électriques.
Image d'affichage double ou multiple	Il peut être le résultat d'une onde électrique perturbée d'autres TV, d'ordinateurs et de machines de jeux ou de la radio.
Neige sur l'écran	Les câbles de l'antenne ne sont pas correctement branchés.
La télécommande ne fonctionne pas	Vérifiez l'ordre et l'alignement des piles. Vérifiez que IR de la télécommande n'est pas enfoui par quelque chose.
Le "Zip" fait du bruit sur le couvercle	Même si l'image affichée est correcte, le bruit peut provenir d'une fixation instable du panneau.
Pas de son	Assurez-vous que vous n'avez pas appuyé sur le bouton MUET du panneau ou de la télécommande.

11.SPÉCIFICATIONS

Ce manuel ne sert de référence, tout changement sur le design et les spécifications ne sera pas informé.

Taille d'Écran		40 Inch
Type d'Écran		TFT LCD
Résolution(Pixel)		1920x1080
Format		16:9
Alimentation de puissance		AC110-240V 50/60Hz
Consommation de puissance		200W
Système TV		ATSC/NTSC
Format d'Entrée Vidéo		PAL/NTSC
Puissance de Sortie Audio		L/R 2x8W
support	ANTENNE	YES
	AV-IN	YES
	YPbPr-IN	YES
	HDMI-IN	YES
	VGA(PC)-IN	YES
	VGA(PC)AUDIO-IN	YES
	SCART-IN	--
	SCART-OUT	--
	EARPHONE-OUT	--
	S-VIDÉO-IN	YES
	COAXIAL-OUT	YES
	INTERFACE COMMUNE	--
	USB	Port Service Seulement
	IPOD	--
DVD	Format de Disque Physique	--
	Format de Sortie Vidéo DVD	--
dimensions	Inc Stand(LxWxHmm)	992x250x667mm
	Exc Stand(LxWxHmm)	992x100x620mm
Poids	Net(Kgs)	15.5
	Brut(Kgs)	17.8



Pantalla plana
Televisión LCD

SC402TT

MANUAL DE INSTRUCCIÓN

Es

LCD
SERIES

Lea todas estas instrucciones antes de usar la televisión
Guarde estas instrucciones en un lugar seguro para referencia futura

1	INFORMACIÓN IMPORTANTE		2
2	LA GUIA DE INSTALACIÓN DEL SOPORTE DEL BASE		4
3	PROLÓGO		5
4	PRECAUCIONES Y SEGURIDAD		5
5	EN EL CARTON		7
6	GENERALIDAD		8
7	INSTALACIÓN	CONEXIÓN DEL CABLE DE ALIMENTACIÓN	9
		CONEXIÓN DE ANTENA	9
		CONEXIÓN DE AV/S-VIDEO	10
		CONEXIÓN YPBPR(COMPONENTE)	10
		CONEXIÓN VGA (PC)	11
		CONEXIÓN COAX	11
		CONEXIÓN HDMI	12
	SERVICIO DE FUNCIÓN DE PUERTO	12	
8	MANDO A DISTANCIA	INSTRUCCIONES DEL MANDO A DISTANCIA DISTANCIA EN TV MODO	13
		CONFIGURACIÓN DE MANDO	14
9	MENÚ DE FUNCIONAMIENTO	ASISTENTE DE CONFIGURACIÓN	15
		SELECCIONE LA FUENTE DE ENTRADA	17
		OPERACIÓN BÁSICA MENÚ DE	17
		IMAGEN MENÚ DE	18
		SONIDO MENÚ DE	19
		HORA	20
		MENÚ DE CONFIGURACIÓN	21
		MENÚ DE BLOQUEO	22
MENÚ DE CANAL	23		
10	RESOLUCIÓN DE PROBLEMAS		25
11	ESPECIFICACIONES		26



El símbolo del rayo con punta de flecha dentro de un triángulo equilátero alerta al usuario de la presencia de un-"voltaje peligroso" dentro del gabinete del producto, que puede tener la magnitud suficiente para constituir un peligro de descarga eléctrica.



El símbolo de admiración dentro de un triángulo equilátero alerta al usuario de la presencia de importantes instrucciones de mantenimiento (servicio) en la literatura que acompaña al aparato.

PRECAUCIÓN: El uso de controles, ajustes o el llevar a cabo procedimientos distintos a los especificados aquí puede causar niveles de radiación peligrosos.

PRECAUCIÓN: Estas instrucciones de servicio son para ser usados solamente por personal cualificado. Para reducir el riesgo de descarga eléctrica, no realice servicios al aparato además de las contenidas en el manual de instrucciones a menos que esté calificado para hacerlo. Consulte el manual de servicio para instrucciones de mantenimiento.



Calificación de ENERGY STAR®

Este producto SEIKI ya ha conquistado ENERGY STAR® por la reunión Federal de EE.UU. de normas de ahorro de energía establecidas por el Departamento de Energía y la agencia de protección del medio ambiente. La existencia del programa ENERGY STAR® puede proporcionar guía de ahorro de energía y ayudar a promover productos y prácticas energéticas eficientes. Los cambios en ciertas características, parámetros y funciones de este televisor se puede cambiar y / o aumentar su consumo de energía.

Modo de casa es el modo en el que el producto cumple los requisitos de ENERGY STAR®.

Modelo de distribución optimiza los efectos de vídeo cuando se utiliza en una sala de exhibición o el medio ambiente de demostración. Sobre el base de este modo, la configuración de vídeo puede aumentar el consumo de energía si fuera de los límites requeridos para la calificación de ENERGY STAR®.

Importantes instrucciones de seguridad

Nota:

1. Lea las instrucciones.
2. Conserve las instrucciones.
3. Preste atención a todas las advertencias.
4. Obedezca todas las instrucciones.
5. No utilícelo cerca del agua.
6. Límpielo sólo con paño seco.
7. No bloquee las aberturas de ventilación. Instálelo de acuerdo con las instrucciones del fabricante.
8. No instale cerca de fuentes de calor tales como radiadores, calefactores, estufas u otros aparatos (incluyendo amplificadores) que produzcan calor.
9. No anule el propósito de seguridad del enchufe polarizado o de tipo de conexión a tierra. Un enchufe polarizado tiene dos clavijas, una más ancha que la otra. Un enchufe con puesta a tierra tiene dos clavijas y una tercera de puesta a tierra. Por seguridad, se proporciona la hoja de contacto ancha o la tercera clavija. Si el enchufe suministrado no encaja en su toma de corriente, consulte con un electricista para que sustituya la toma de corriente obsoleta.

10. Proteja el cable de alimentación de ser pisado o pinchado, especialmente los enchufes, tomas de corriente y el punto en donde salen del aparato.

11. Utilice sólo los accesorios especificados por el fabricante.

12. Utilice únicamente la carretilla, plataforma, trípode, soporte o mesa especificados por el fabricante, o suministrados juntos con el aparato. Cuando utilice un carro, tenga cuidado al mover la combinación carro / aparato para evitar lesiones por vuelco.



13. Desenchufe este aparato durante tormentas eléctricas o cuando no vaya a utilizar por largos períodos de tiempo.

14. Refiera todo servicio a personal cualificado solamente. Se requiere servicio cuando el aparato haya sido dañado de alguna manera, si el cable de alimentación o el enchufe están dañados, se ha derramado líquido o han caído objetos dentro del aparato, el aparato ha sido expuesto a lluvia o humedad, no funciona normalmente, o se ha caído.

15. No se debe exponer el aparato a goteos o salpicaduras, y no se deben poner objetos llenos de líquidos, tales como floreros, sobre el aparato.

16. ADVERTENCIA: Para reducir el riesgo de incendio o una descarga eléctrica, no exponga este aparato a la lluvia o la humedad.

17. El enchufe de toma de corriente o un acoplador se utiliza como dispositivo de desconexión, deberá estar operativo.

18. Este aparato se debe conectarse a un estuche que tenga toma de tierra

19. ADVERTENCIA: la construcción clase I se conecta a una toma de corriente con puesta a tierra.

20. ADVERTENCIA: Las baterías no deben exponerse al calor excesivo, como la luz del sol, el fuego o cosa por el estilo.

La guía de instalación del soporte del base

Siga las instraction para instalar el soporte de la base de la televisión. usted puede utilizar los pasos al revés para quitar el soporte de la base de la TV.

1. coloque el soporte de base para el soporte central y alinear de los agujeros de los tornillos

image 1

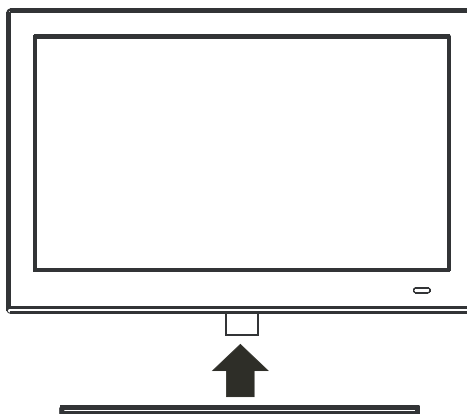

2. armar el soporte base y lo fijar mediante la instalación de 4 tornillos

image 2

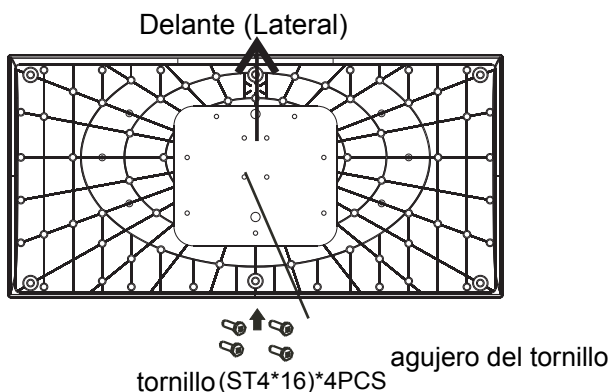

instalación completa

image 3



3. PRÓLOGO

Gracias por comprar este TV. Por favor, lea este manual atentamente antes de hacer las operaciones. Asegúrese de que este TV no ha recibido ningún daño en el transporte. Si este TV ha sido dañado, deje de instalarlo y consulte a su Agencia de Servicio de Cliente de Westinghouse.

4. PRECAUCIONES Y SEGURIDAD



Ponga el TV en una superficie estable.

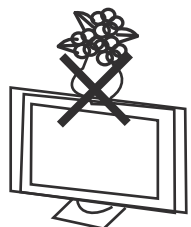

No ponga ningún material arriba del TV.

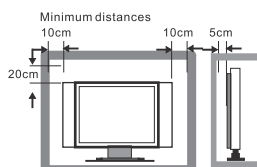

No utilice el televisor con los accesorios distintos de los suministrados o sugeridos por el fabricante.



No cubren los orificios de ventilación del televisor. Si tiene un soporte de anclaje a la pared, compruebe que es estable.



Cable de alimentación y cable de conexión deben ser correctamente colocados y protegidos para evitar que las personas tropezan con ellos y se produzca el vuelco del TV.

PRECAUCIONES Y SEGURIDAD

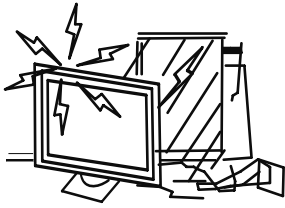

Mantega el TV seco y lejos de la humedad.

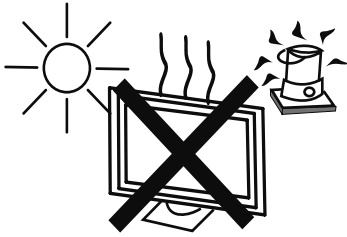

Mantenga el TV lejos de un calentador.

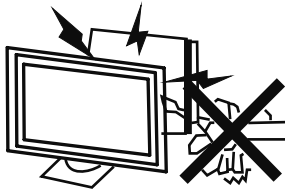

Desenchufe el TV antes de limpiarlo. No utilice el solvente O líquido para limpiarlo. Sólo limpie el TV con un paño seco y limpio.

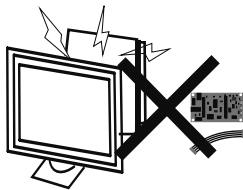

En caso de solución de problemas, no utilice las piezas de respuestos que no sean sugeridas por el fabricante. Utilizando las piezas de respuestos no adecuadas pueden dar lugar a descargas eléctricas, cortos circuitos, incendio u otros accidentes.



Desenchufe el TV durante las tormentas eléctricas o cuando no lo utiliza durante largos períodos de tiempo.

5. En el carton

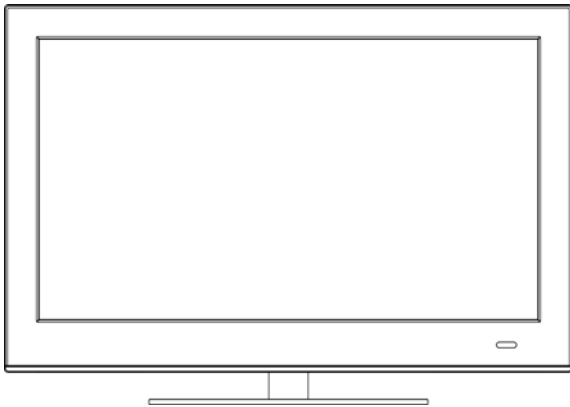

LCD TV SET



Mando a distancia

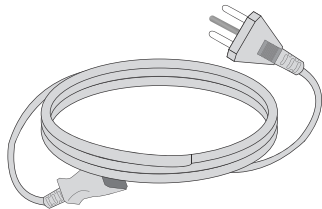

Cable de alimentación

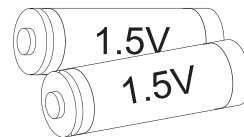

Pila AAA

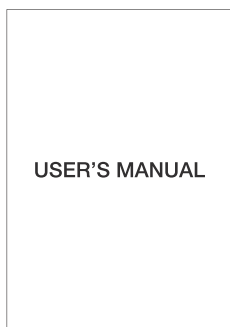

Manual de usuario



Guía de conexión rápida

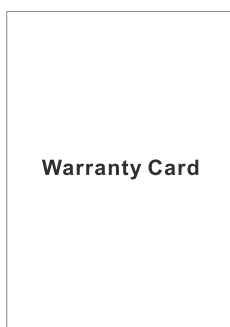

Tarjeta de garantía



Cable HDMI

6. GENERALIDAD

Vista delantera

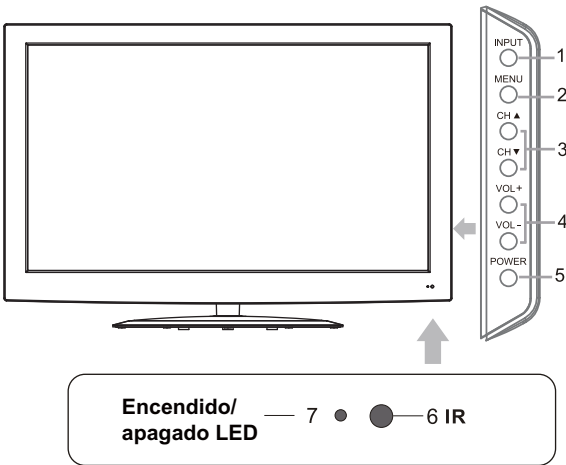

1. Pulse INPUT para seleccionar la fuente de entrada.
2. Pulse el "menú" para que aparezca el menú principal en la pantalla.
3. Pulse "CH ▲" o "CH ▼" para seleccionar los canales.
4. Pulse "VOL+" o "VOL-" para aumentar o bajar el volumen.
5. Pulse el botón "POWER" para encender o apagar el TV.
6. Remote sensor: Cuando TV se conecta con la alimentación de energía, la luz azul se enciende. Cuando TV se desconecta con la alimentación de energía, la luz roja se enciende. Cuando se apaga el interruptor de potencia, no luz se enciende.
7. "Power indicator" muestra de color rojo en el modo de espera. Cuando el TV está encendido, muestra de color rojo o verde.

Español

Back View and Control Connections

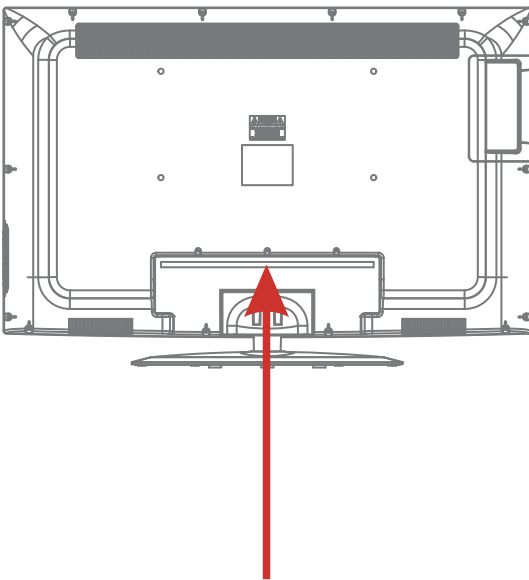

1. AC IN: Fuente de la energía de entrada principal.
2. HDMI1/HDMI2/HDMI3: Conecta la toma de salida de HDMI del DVD.
3. PC AUDIO: Conecta toma de salida de Audio de PC.
4. VGA(PC): Conecta la toma de salida de PC-RGB de PC.
5. YPbPr1/YPbPr2: Conecta la toma de salida de Ypbpr de DVD o VCR.
6. Y-L/R1,Y-L/R2: Para audio de Ypbpr.
7. S--VIDEO: Conecta la salida de S-Video de DVD o VCR.
8. COAX out: Conecta el receptor de coaxial.
9. VIDEO1/2: Conecta la salida de video de DVD o VCR. L/R1/2: Para audio de VIDEO. (R/L1 comparte la misma interfaz con S-Video)
10. RF IN: Conecta la antena.
11. USB SERVICE: Puerto USB para uso en fábrica sólo.

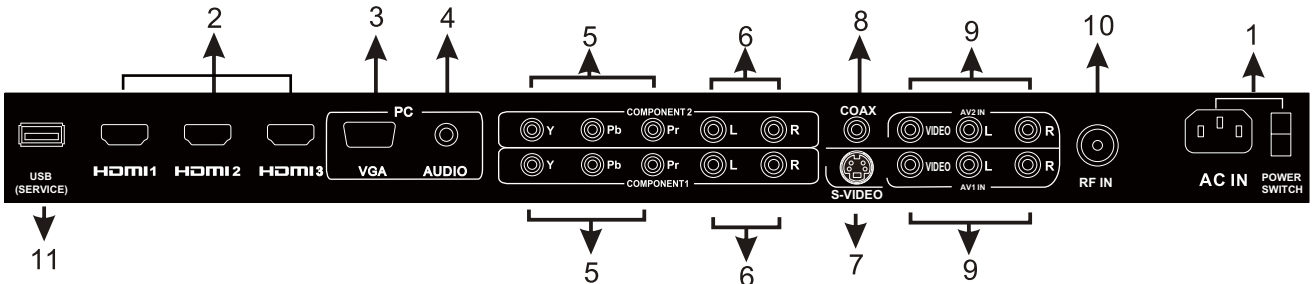

7. INSTALACIÓN

Conexión del cable de alimentación

- Conecte el cable de alimentación en AC IN como se muestra.
- Asegúrese de que el interruptor de potencia en el respaldo de TV se encienda.

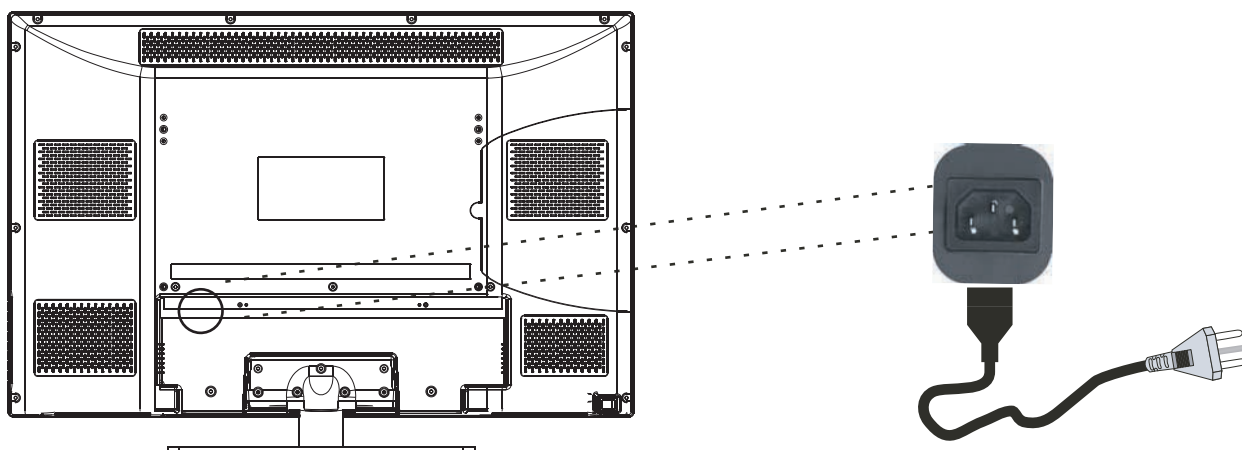

Español

Conexión de Antena

para garantizar la buena imagen y sonido, el sistema de antena de TV debe ser instalada. el sistema de antena como se muestra puede obtenerse de las tiendas de equipo de TV, que ofrecerá un servicio para una correcta instalación y conexión. después de la instalación, inserte el 75-ohm enchufe de antena a la toma de antena como se muestra.

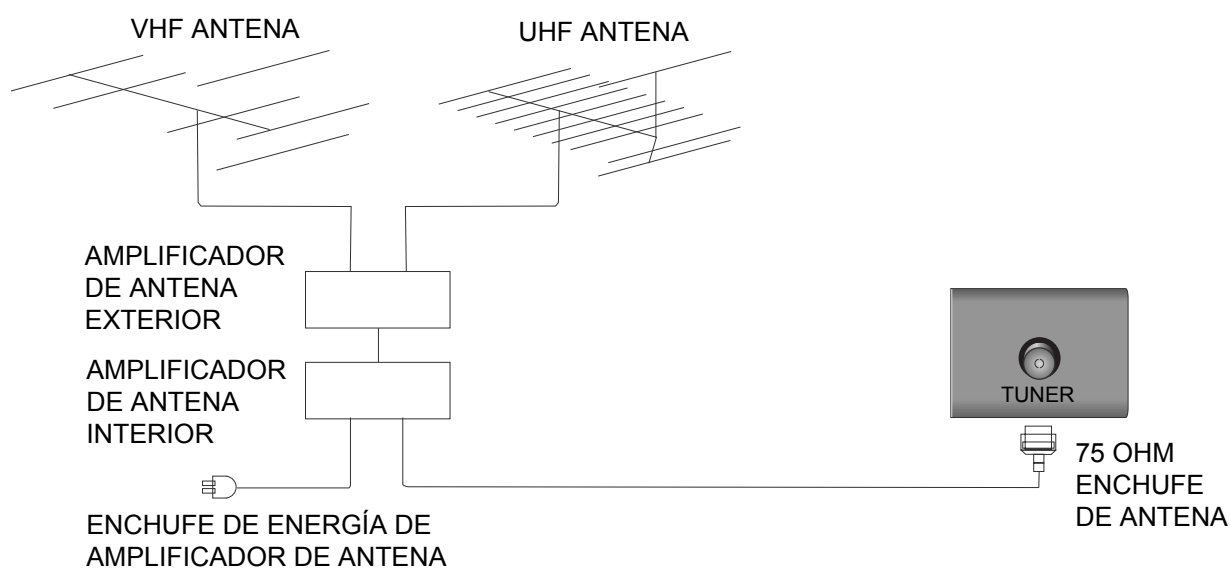

CONEXIÓN DE AV/S-VIDEO

Conecta la toma de salida de VIDEO/S-VIDEO y AUDIO de DVD o VCR con la toma de AV(S-VIDEO) en el set utilizando el cable RCA(S-VIDEO). Coincide color con la toma: Video es amarillo, audio izquierdo es blanco y audio derecho es rojo. Selecciona la fuente de entrada de AV / S-VIDEO utilizando el botón de INPUT en el mando a distancia.

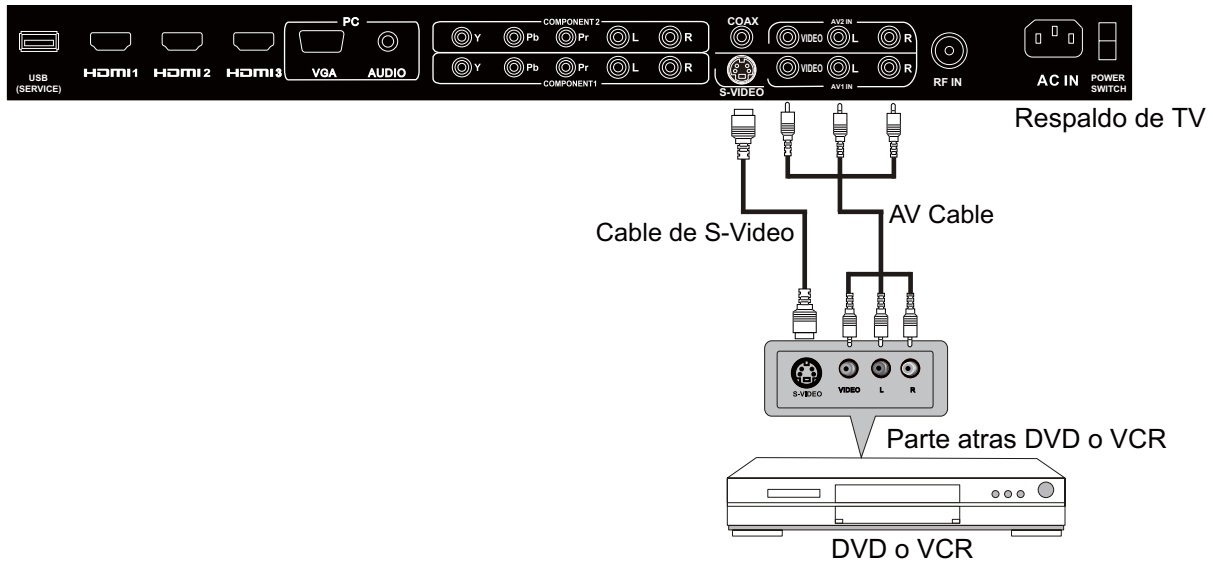

CONEXIÓN DE COMPOTENTE(Ypbpr)

Conecta la salida Ypbpr de DVD o VCR con la entrada Ypbpr en el set. La calidad de imagen es mejor en comparación con la conexión de un VCR regular con la entrada de vídeo. Conecta la salida de audio de DVD o VCR con la toma de entrada de audio en el set utilizando el cable RCA. Coincide color con la toma: Y es verde, pb es azul, pr es rojo, audio izquierda es blanco y audio derecha es rojo. Selecciona la fuente de entrada de componente utilizando el botón INPUT en el mando a distancia.

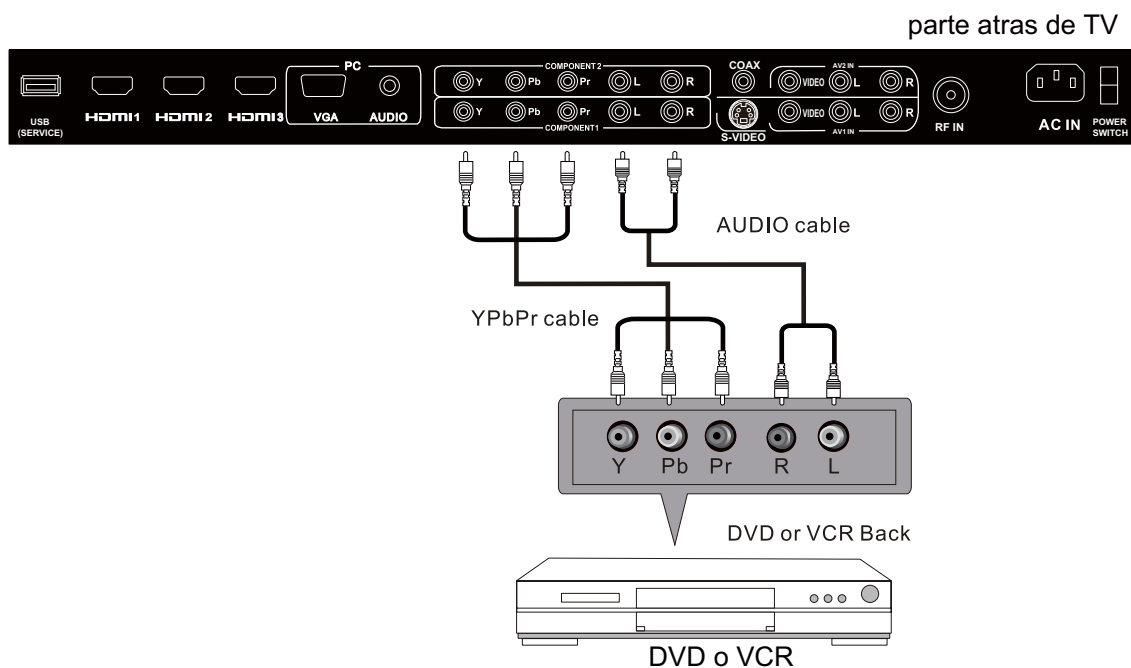

CONEXIÓN VGA(PC)

Conecta la salida de RGB de PC con la toma VGA(PC) en el set. Conecta la salida de audio de PC con la toma AUDIO PC en el set. Seleccione la fuente de entrada RGB utilizando el botón INPUT en el mando a distancia.

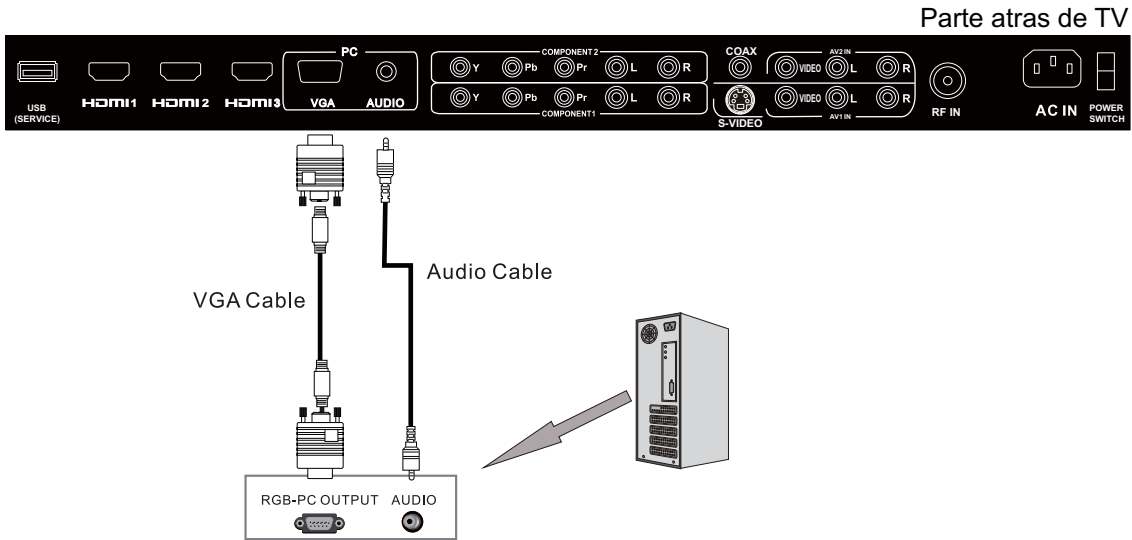

Español

CONEXIÓN COAX

Conecta el dispositivo amplificador de audio con la toma de salida COAX en el TV.

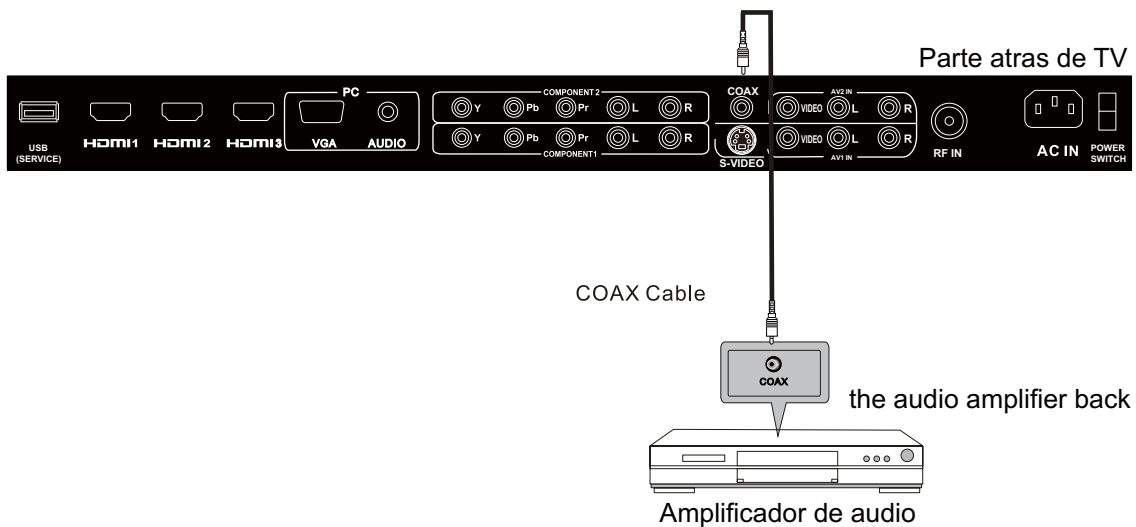

CONEXIÓN HDMI

Conector HDMI, que sustituye la conexión HDMI permite la transferencia de audio / vídeo / señales de control a través de cable. estas señales se transmiten en formato digital.

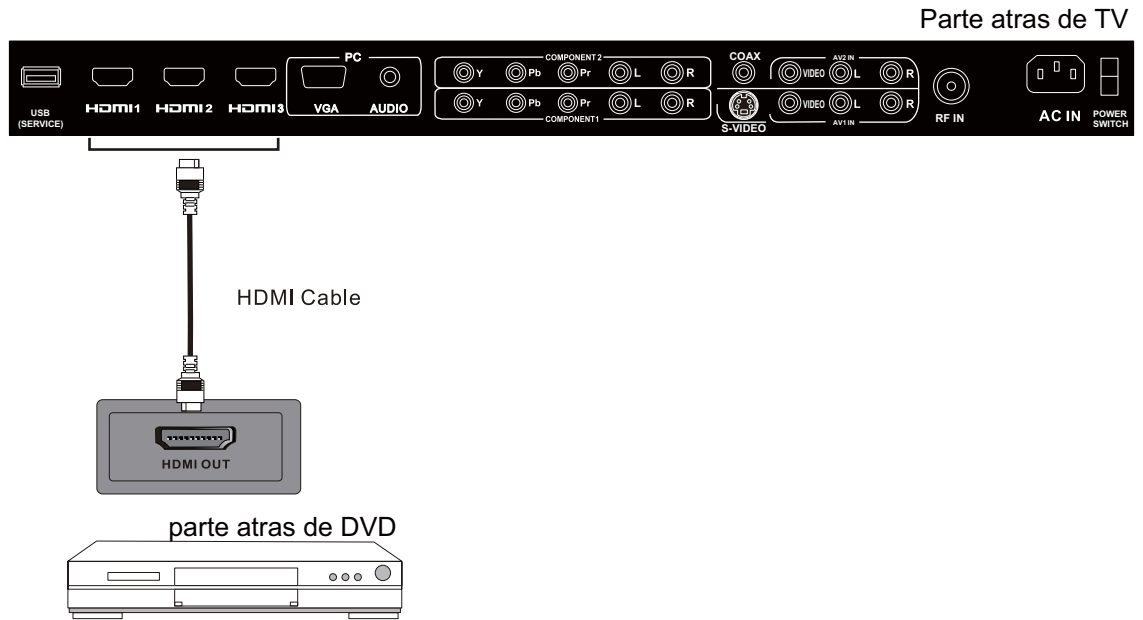

Español

Servicio de la función de puerto

Servicio de puerto(para el uso en fábrica sólo)

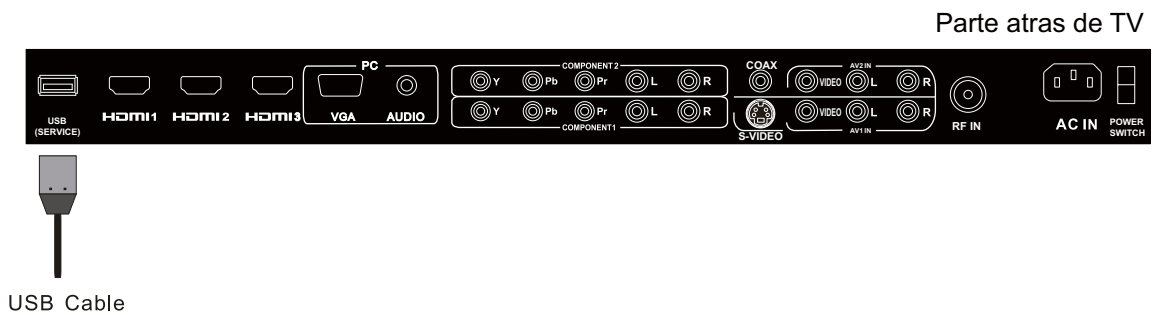

8. Mando a distancia

Instrucciones de mando a distancia en modo TV



Energía

Para ENCENDER o APAGAR la pantalla.

TV

Aprieta este botón para la televisión.

Modo P

Selecciona el modo de la imagen.

Modo S

Selecciona el modo de la voz.

SLEEP

Para ajustar el tiempo de durmiente.

ASPECT

Aprieta para seleccionar la proporción del exposición (como el estandar, ancho, enfoca ancho, enfoca, etc.)

Los botones de números

Aprieta 0 -9 para cambiar el canal directamente.

-/-

Aprieta este botón para entrar el número para el programa .Multipla los canales de programa como 2-1, etc



Vuelve a canal que visto anteriormente.

VOL+/VOL-

Aprieta para aumentar/diminuir la volumen de la voz.

MUTE

Aprieta para apagar la voz, aprieta por la otra vez o aprieta VOL+ para recuperar la voz.

SOURCE

Aprieta SOURCE para mostrar el fuente de entrada de OSD. Apreita ▼ ▲ para seleccionar una entrada de fuente , y aprieta ENTER para reconfirmar.

CH+ /CH-

El botón para seleccionar el canal completamente.

MTS

Escoge Mono, Estereo o sap para entrada de TV analogica. Escoge Inglés , Frances o español para entrada de DTV.

MENU

Muestra el menu de televisión

CC

Aprieta para ajustar titulo Como cc modo encendido , modo apagado y modo mudo.

DISPLAY

Muestra el fuente y informacion de canal.

RETURN

Vuelve a canal anterior.

THUMBSTICK (▼ ▲ ◀ ▶ ENTER)

Permite a usted a navegar por el menu de pantalla y ajusta las configuración del sistema.

CH LIST

Aprieta para mostra la lista de canales.

EXIT

Salir del menu principal de TV.

A, B, C, D

Presiona y aguarda por 3 segundos para archivar el canal presente en A, B, C, D.

V CHIP

Cambia la entrada de VCHIP.

FAVCH

Aprieta para mostrar la lista de programa favorito.

FAV+/FAV-

Apreita los 2 botones para cambiar su programa favorito

AUTO

Ajusta posición horizontal o vertical automaticamente (modo pc).

ADD /ERASE

Añadir/borra el canal favorito en su lista de favorito.

HDMI

Cambia a entrada de HDMI.

VGA

Cambia a entrada de VGA.

COMP

Cambia a entrada de COMP.

Configuración de mando a distancia

1. Abra la cubierta.
2. Utilice tres pilas con tamaño A. Al insertar las pilas, asegúrese que la polaridad con marcas + y - en la línea de pilas de forma correcta con las marcas del compartimento.
3. Vuelva a colocar la cubierta.

Para evitar fugas de las pilas que puede resultar en lesiones corporales o daños en el mando a distancia:

1. Instale todas las pilas correctamente según lo que indican en el mando a distancia.
2. No mezcle las pilas.(viejo y nuevo o carbono y alcalino,ect) retire las pilas del mando a distancia cuando no se utiliza durante mucho tiempo.



9. Operación Menú

Asistente de configuración

Seleccione el idioma



Español

Huso horario

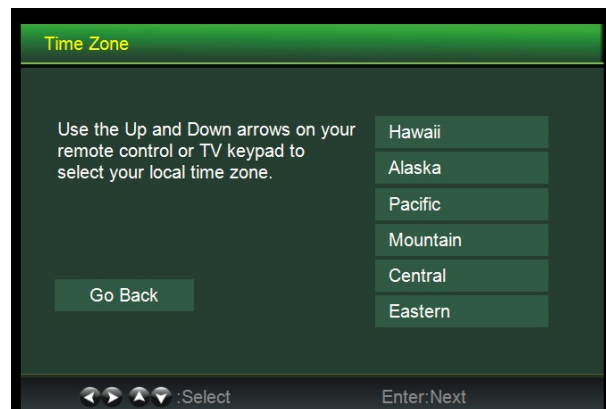

Asistencia de Configuración

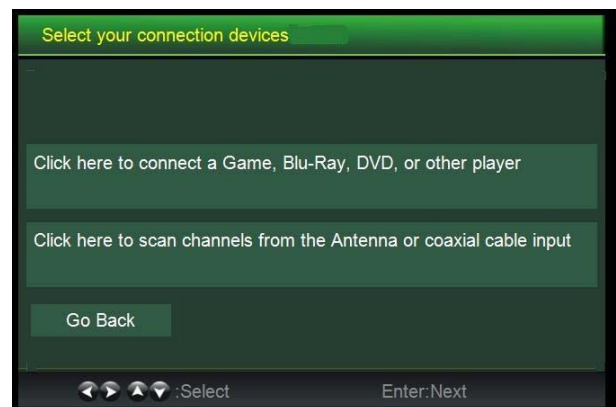
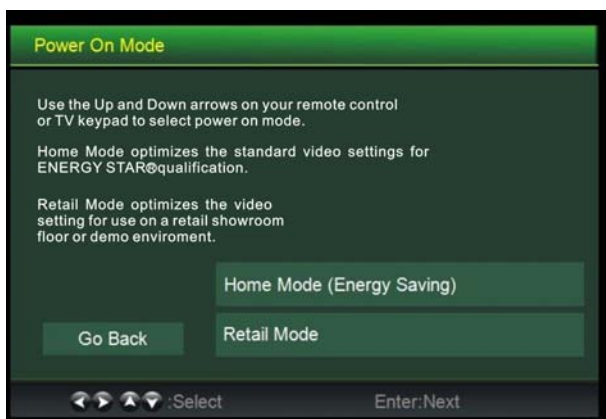

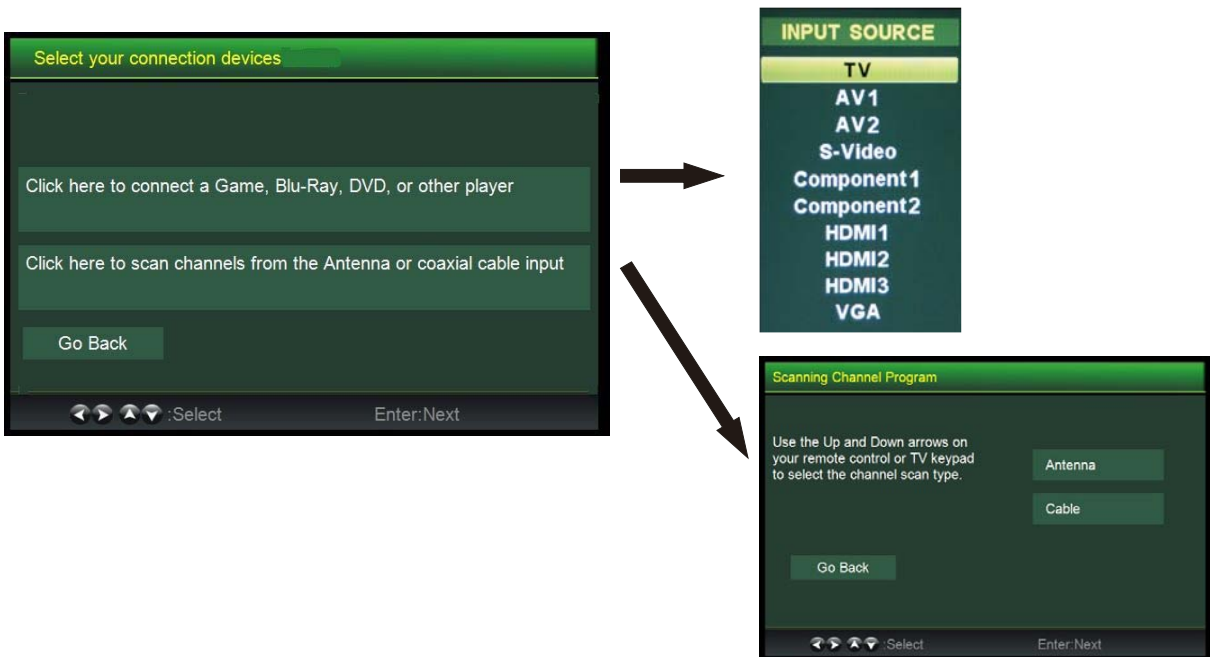

BÚSQUEDA DE CANAL

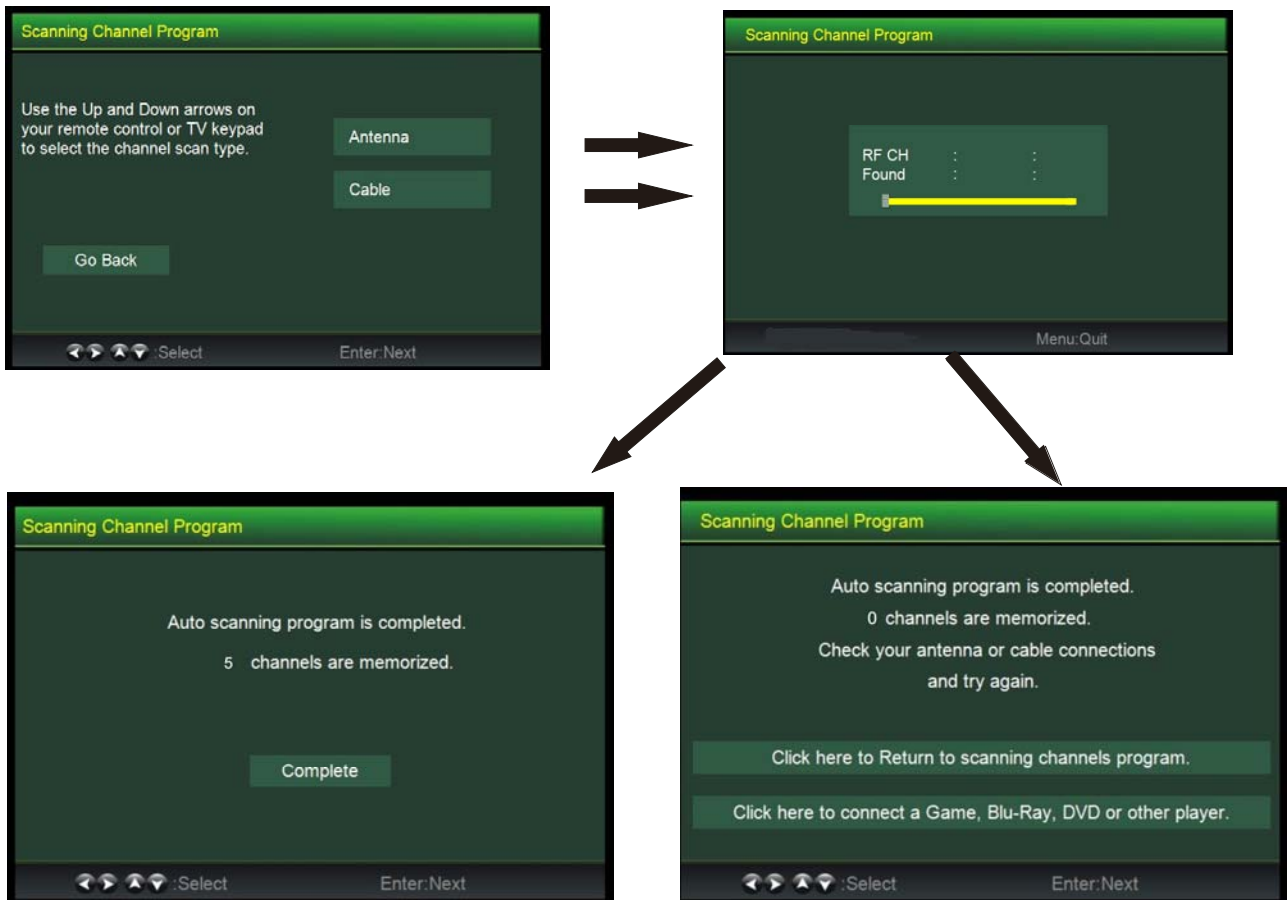

En virtud “Asistencia de Configuración”, la función de la botón:

“Menu”-----Entrar

“CH^ / \ ”----- Arriba / Abajo

“Vol+/-”----- Izquierda / Derecha

Seleccione la fuente de entrada



Pulse el botón INPUT en TV o control remoto para mostrar la lista de fuente de entrada.

Pulse el botón CH /VV en TV o ▲/ ▼ para seleccionar la fuente de entrada que quieres ver.

Pulse el botón OK para entrar en la fuente seleccionada.

Nota: Antes de seleccionar el fuente de entrada, asegúrese de que las conexiones estén preparadas.

Operación básica

Pulse el botón MENÚ para demostrar el menú OSD a la continuación:

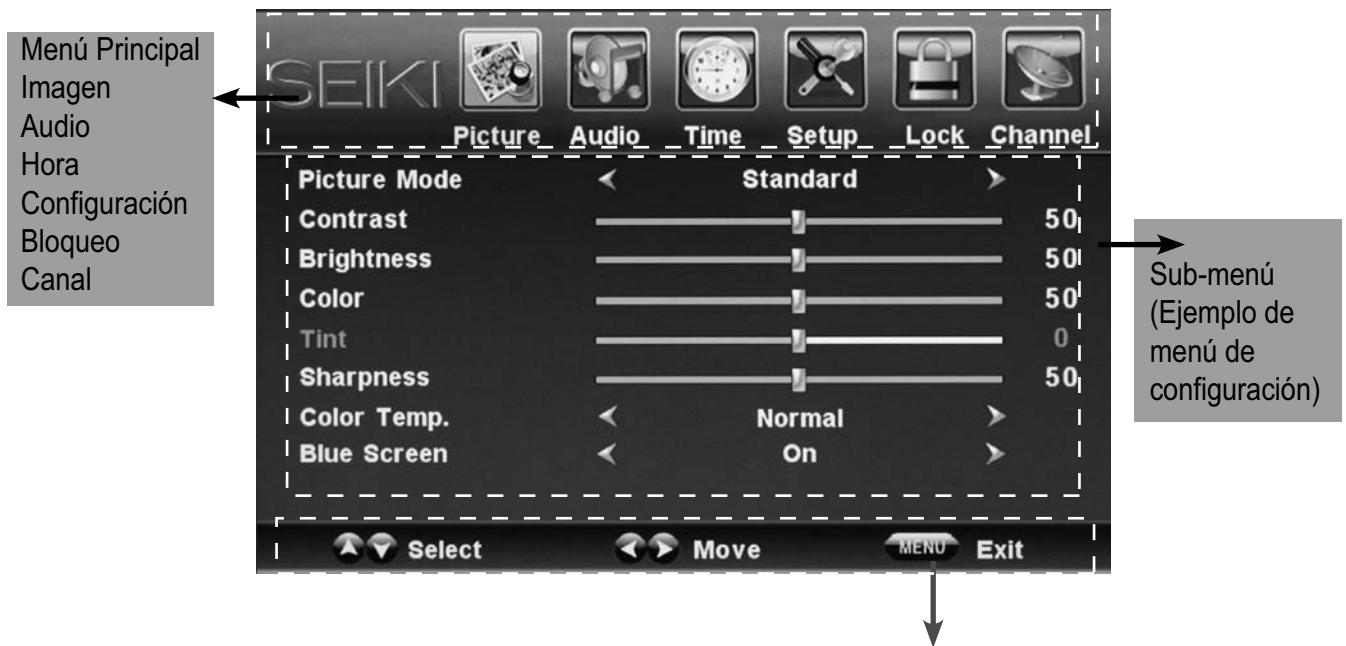

Guía: Opere el menú OSD de acuerdo con la guía.

Seleccione el menú principal con el botón ◀/▶ y pulse el botón ▼ para entrar en el sub-menú.

Seleccione el ítem de función con el botón ▲/ ▼ en el sub-menú. Pulse el botón ◀/▶ para ajustar/configurar, o pulse el botón ▶ para entrar en el sub-menú.

* (Pulse el botón MENÚ para volver al menú previo.)

* (Pulse el botón EXIT para salir del menú demostrado.)

Nota 1: Cuando usted introduce la señal adecuada, se puede activar el ítem relevante.

Nota 2: Por favor opere el menú OSD de acuerdo con la guía en el fondo de indicación.

Menú de Imagen

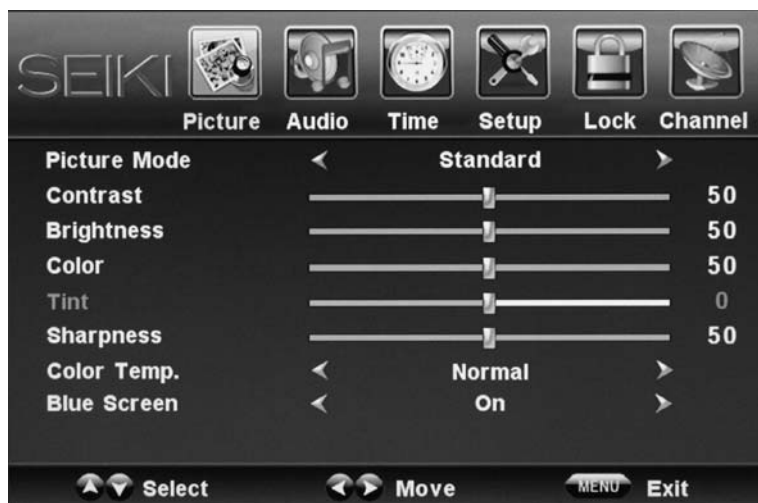

Descripción

Modo imagen: Se puede seleccionar entre Estándar, Dinámico, Movie, Usuario y Ahorro de Energía. Usted puede seleccionar el modo de imagen directamente por pulsar el botón P.Mode en el control remoto.

Nota: cuando se selecciona “Ahorrar Energía”, el equipo entra en el estado de ahorro de energía.

Contraste: Controla la diferencia entre zona brillante y oscura de la pantalla.

Brillo: Ajustar el brillo de imagen.

Color: Ajustar el color de imagen.

Tono: Controlar el tono de color para que se demuestra naturalmente.

Nitidez: Definir el valor de detalle fina en imagen.

Temperatura de color: Seleccionar entre Normal, Frío y Caliente.

Pantalla azul: Encender/apagar la función de pantalla azul cuando no hay señal.

Menú de Sonido



Descripción

Modo de Sonido: Seleccionar el modo de imagen que quiere entre Estándar, Música, Película y Usuario.

Usted puede seleccionar el modo de sonido directamente por medio de el botón de SOUND en el control remoto.

Bass: Intensidad de frecuencia baja.

Treble: Intensidad de frecuencia alta.

Balance: Balanza entre canales de audio estéreo izquierdo y derecho.

Sonido Alrededor: Activar o desactivar la función de alrededor.

AVC: Encender/apagar el control de volumen automático.

SPDIF Tipo: Le permite seleccionar entre PCM y RAW.

Idioma de audio: Seleccionar el idioma de audio.

Menú de Hora



Descripción

Temporizador de Sueño: Usted puede definir el temporizador de apagado automático de 5 a 240 minutos, o desactivar la función. (De los siguientes 5,10,15,30,45,60,90,120,180, 240 minutos)

Huso de Tiempo: Seleccionar entre Pacífico, Alaska, Hawali, Oriente, Central y Montaña.

Duración de Ahorro de Luz Diadía: Seleccionar entre Encendido y Apagado.

Reloj: Usuario no puede cambiar la hora manualmente en el modo de TV digital, ya que la hora viene de la fuente de señal directamente.

Menú de Configuración



Descripción

Idioma de Menú: Seleccionar el idioma de menú OSD.

Transparencia: Encender/apagar la función de menú de transparencia.

Modo de Zoom: Seleccionar el modo de zoom.

Reducción de ruido: Seleccionar el modo de reducción de ruido entre Fuerte, Apagado, Débil y Mediano.

Avanzado: Si la señal entrada de video viene de su PC, puede ajustar V-Posición, H-Posición, Reloj, Paso o implementar el ajuste automático.

Capción cerrada:

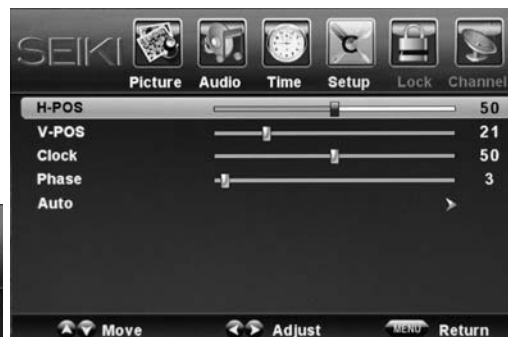

Modo CC: Le permite seleccionar el modo CC entre Encendido, Apagado y CC en Mudo.

Selección Básica: Le permite hacer selección básica entre CC1, CC2, CC3, CC4, Texto 1, Texto 2, Texto 3 y Texto4.

Selección Avanzada: Le permite hacer selección avanzada entre Servicio 1, Servicio 2, Servicio 3, Servicio 4, Servicio 5 y Servicio 6.

Opción: Operar el menú como lo quiere con los botones joystick.

DLC: Activar/Desactivar la función de brillo dinámico automático.

Recuperar por Defecto: Recuperar las definiciones en el menú de CONFIGURACIÓN a las definiciones de fábrica.

Menú de Bloqueo

Usted debe introducir la contraseña para acceder al menú de bloqueo. La contraseña por defecto es 0000. Puede modificar las opciones siguientes:



Descripción

Cambiar contraseña: Para cambiar la contraseña, debe introducir la contraseña nueva por dos veces para confirmarla.

Nota: No olvide la contraseña.

Bloqueo de sistema: Le permite encender o apagar el bloqueo de sistema.

Esta opción de menú le permite bloquear cualquier canal de TV o ajustar el filtro de valoración de película.

US:



TV: Seleccione la valoración necesaria con los botones ▲/▼ y pulse el botón ► para bloquear o desbloquear la valoración.

la pantalla de "TV RATING" aparecerá. Pulse los botones ▲ / ▼ para seleccionar una de las seis categorías en función de edad:



TV-Y: todos los niños

TV-Y7: dirigido a niños de 7 años y mayores

TV-G: audiencia general

TV-PG: recomendados ante la orientación de los padres

TV-14: advertencias fuertemente de padres

TV-MA: solo para los adultos

Pulse los botones ◀ o ▶ para seleccionar los siguientes sub-clasificaciones.



FV: Fantacía violenta

V: violencia

S: situación sexual

L: Idioma de Adulto

D: Diálogo sexualmente sugestivas

En este punto, una de las Clasificaciones de TV-Rating se ha seleccionado. Pulse el botón OK. Dependiendo de su configuración actual, el símbolo  va a ser seleccionado. Mientras que  está seleccionado, pulse el botón OK para bloquear o desbloquear la categoría.

MPAA: La valoración de película (MPAA) se usa para las películas originales valoradas por la Asociación de Película de Acción de América (MPAA) como lo emitido en TV de cable y no editado para televisión.

Seleccione N/A, G, PG, PG-13, R, NC-17 o X con los botones ▲/▼ .

G: Audiencia general. La película es adecuada a todas las edades.
 PG: Se recomienda verla con la guía de los padres. Podría contener material inadecuado para los jóvenes.
 PG-13: Los contenidos podrían ser inadecuados para los espectadores menores que 13.
 R: Restringido. Incluye contenido de adulto que no se permite que los espectadores menores que 17 verla sin los padres.
 NC-17: No se permite que los espectadores menores que 17 verla.
 X: Sólo para adultos.

Canadá:



Inglés Canadiense: Seleccionar entre E, C, C8+, G, PG, 14+ y 18+.

Francés Canadiense: Seleccionar entre E, G, 8ans+, 13 ans+, 16 ans+ y 18 ans+.

Recuperar RRT : Le permite recuperar la definición de RRT.

Cancelar Bloqueo: Le permite cancelar todos los bloqueos mencionados.

Menú de Canal



Descripción

Inalámbrico/ Cable: Le permite seleccionar la antena entre Inalámbrico y Cable. Si usted selecciona “Cable”, los ítems siguientes (Favorito, Ver/ Ocultar, Canal Núm., Canal Etiqueta y Señal DTV) son indisponibles para usar.

Auto Detección: Entrar en el menú de Auto Detección para empezar detección automática.

★ Si usted selecciona “Cable” como la señal entrada en ítem de Antena, puede seleccionar el Sistema de Cable entre Auto, STD, IRC y HRC. Use el botón **v** para destacar “Empezar a Detectar” y luego pulse el botón **►** para buscar canales automáticamente. Los canales recibidos se guardan automáticamente. Cuando se busca canal, pulse **MENÚ** para detener.



★ Si usted selecciona “Inalámbrico” como la señal entrada en ítem de Antena, puede pulsar el botón **►** para buscar canales automáticamente. Los canales recibidos se guardan automáticamente. Cuando se busca canal, pulse **MENÚ** para detener.



Favorito: Le permite añadir los canales que le gustan como canales favoritos.

Se puede destacar los ítems que quiere con los botones **▲/▼** y luego pulse el botón **OK** para añadir o borrar el canal destacado como favorito.



Ver/Ocultar: Le permite seleccionar por ver o ocultar los canales.

Se puede destacar los ítems que quiere con los botones **▲/▼** y luego pulse el botón **OK** para ver u ocultar el canal destacado.



Canal Núm.: Demostrar y seleccionar el canal.

Canal Etiqueta : Le permite configurar una etiqueta de canal.

Pulse el botón **▲/▼** para seleccionar la posición de tabla y pulse el botón **◀/▶** para seleccionar las palabras.

Señal DTV: Demostrar la calidad de señal digital: bueno, normal y mal.

10. Resolución de problemas

Compruebe si pueda solucionar los problemas por sí mismo.

Resolución de problemas	Control
Sin señal	Por favor compruebe que todos los cables están correctamente conectados.
Sin matices de color	Ajuste de contraste, color y brillo.
Mancha en la pantalla	Tal vez el resultado de una señal de iluminación del coche, motor, luz de neón y otros dispositivos eléctricos o aparatos.
Pantalla doble o múltiple de la imagen	Tal vez el resultado de una perturbación de una onda eléctrica de la TV, ordenador y máquina de juego o la radio.
Nieve en la pantalla	El cable de antena no está conectado correctamente.
Mando a distancia no funciona	Por favor revise la orden de las pilas y la alineación. compruebe que el IR del mando a distancia no se oculta por algo.
Zip hace ruido en la cubierta de TV	Incluso si la imagen mostrada es correcta, el ruido puede provenir de una fijación inestable del panel.
Sin sonido	Asegúrese de que usted no ha pulse el botón de silencio del panel o del mando a distancia.

11. Especificación

Este manual es sólo para su referencia, cualquier cambio en el diseño y la especificación no contará con el asesoramiento.

Tamaño de pantalla	40 pulgada	
Tipo de pantalla	TFTLCD	
Resolución(píxeles)	1920 X 1080	
Relación de aspecto	16:9	
Fuente de alimentación	AC110-240V 50/60Hz	
Consumo de energía	200W	
Sistema TV	ATSC/NTSC	
Formato de entrada de vídeo	PAL/NTSC	
Potencia de salida de audio	L / R 2X8W	
	RF-entrada	Sí
	AV-entrada	Sí
	Ypbpr-entrada	Sí
	HDMI-entrada	Sí
	VGA(pc)-entrada	Sí
	VGA(PC) audio-entrada	Sí
	SCART-entrada	--
	SCART-salida	--
	Auricular-salida	--
	S-video- entrada	Sí
	Coaxial-salida	Sí
	Interfase común	--
	USB	Servicio único puerto
	Ipod	--
DVD	Formato de disco físico	--
	Salida de vídeo de formato DVD	--
Dimensiones	Inc stand(LxWxHmm)	992x250x677mm
	Exc stand(LxWxHmm)	992x100x620mm
Peso	Neto(kilogramo)	15.5
	Bruto(kilogramo)	17.8

