

Haier®

TFT-LED TV OWNER'S MANUAL

Please READ this manual carefully before operating your TV, and retain it for future reference.

Haier

Haier

MODELS:
LE42B1380
LE46B1381

Haier

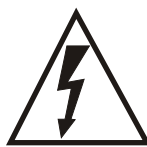

The lightning flash with arrowhead symbol, within an equilateral triangle is intended to alert the user to the presence of uninsulated dangerous voltage within the product's enclosure that may be of sufficient magnitude to constitute a risk of electric shock.



The exclamation point within an equilateral triangle is intended to alert the user to the presence of important operating and maintenance (servicing) instructions in the literature accompanying the appliance.

WARNING: TO PREVENT FIRE OR SHOCK HAZARD, DO NOT EXPOSE THIS APPLIANCE TO RAIN OR MOISTURE.

CAUTION: TO PREVENT ELECTRIC SHOCK DO NOT USE THIS POLARIZED PLUG WITH AN EXTENSION CORD, RECEPTACLE OR OTHER OUTLET UNLESS THE BLADES CAN BE FULLY INSERTED TO PREVENT BLADE EXPOSURE.

CAUTION: These servicing instructions are for use by qualified service personnel only. To reduce the risk of electric shock, do not perform any servicing other than that contained in the operating instructions unless you are qualified to do so.

Important Safety Instructions

- 1) Read these instructions.
- 2) Keep these instructions.
- 3) Heed all warnings.
- 4) Follow all instructions.
- 5) Do not use this apparatus near water.
- 6) Clean only with dry cloth.
- 7) Do not block any ventilation openings. Install in accordance with the manufacturer's instructions.
- 8) Do not install near any heat sources such as radiators, heat registers, stoves, or other apparatus (including amplifiers) that produce heat.
- 9) Do not defeat the safety purpose of the polarized or grounding-type plug. A polarized plug has two blades with one wider than the other. A grounding type plug has two blades and a third grounding prong. The wide blade or the third prong are provided for your safety. If the provided plug does not fit into your outlet, consult an electrician for replacement of the obsolete outlet.
- 10) Protect the power cord from being walked on or pinched particularly at plugs, convenience receptacles, and the point where they exit from the apparatus.
- 11) Only use attachments/accessories specified by the manufacturer.
- 12) Use only with the cart, stand, tripod, bracket, or table specified by the manufacturer, or sold with the apparatus. When a cart is used, use caution when moving the cart/ Apparatus combination to avoid injury from tip-over.
- 13) Unplug this apparatus during lightning storms or when unused for long periods of time.
- 14) Refer all servicing to qualified service personnel. Servicing is required when the apparatus has been damaged in any way, such as power-supply cord or plug is damaged, liquid has been spilled or objects have fallen into the apparatus, the apparatus has been exposed to rain or moisture, does not operate normally, or has been dropped.
- 15) The apparatus shall not be exposed to dripping or splashing and that no objects filled with liquids, such as vases, shall be placed on the apparatus.
- 16) The mains plug or appliance inlet is used as the disconnect device, remain it readily operable during the apparatus normal use.



Class I apparatus shall be connected to a mains socket outlet with a protective earthing connection.

FCC STATEMENT

Haier is committed to safely recycling electronic products and product materials. Please check for a local recycling location in the United States at: 1800RECYCLING.COM or call 1.800.RECYCLING.

This equipment has been tested and found to comply with the limits for a Class B digital device, pursuant to Part 15 of the FCC Rule. These limits are designed to provide reasonable protection against harmful interference in a residential installation. This equipment generates, uses and can radiate radio frequency energy and, if not installed and used in accordance with the instructions, may cause harmful interference to radio communications. However there is no guarantee that interference will not occur in particular installation. If this equipment does cause harmful interference to radio or television reception, which can be determined by turning the equipment off and on, the user is encouraged to try to correct the interference by one or more of the following measures:

- *Reorient or relocate the receiving antenna.
- *Increase the separation between the equipment and receiver.
- *Connect the equipment into an outlet on a circuit different from that to which the receiver is connected.
- *Consult the dealer or an experienced radio/TV technician for help.

This device complies with Part 15 of the FCC Rules. Operation is subject to the following two conditions:

- (1) This device may not cause harmful interference.
- (2) This device must accept any interference received, including interference that may cause undesired operation.

FCC CAUTION:

To assure continued compliance and possible undesirable interference, the provided ferrite cores must be used when connecting this display to video equipment; and maintain at least 15.7" spacing to other peripheral device.

CANADIAN NOTICE:

This Class B digital apparatus complies with Canadian ICES-003.



ENERGY STAR compliant (models - LE42B1380 and LE46B1381)

By being ENERGY STAR compliant you are assured that your Haier model is helping the environment by using less energy while saving you money. ENERGY STAR is a joint program of the U.S. Environmental Protection Agency and the U.S. Department of Energy promoting energy efficiency.

SAVE THESE INSTRUCTIONS

Thank you for purchasing a Haier product. This easy-to-use manual will guide you in getting the best use of your product. Remember to record the model and serial number. They are on the label on the back of the unit.

Model number _____

serial number _____

Date of purchase _____

Staple your receipt to your manual. You will need it to obtain warranty service.

Contents

Warning	1
Safety Instructions	2-3
Unit and Accessories	5
Product Features	5
Introduction	6-10
1. Front View	6
2. Rear View	7
3. Instruction for Wall Mount	8
4. Base Stand Assembly Instructions	9
5. Remote Control	9-10
Connection	11-13
Basic Operation	14
OSD Menu	15-22
1. Picture menu	15
2. Audio menu	16
3. Time menu	17
4. Setup menu	18
5. Lock menu	19
6. Channel menu	20-21
7. USB mode	22
Simple Troubleshooting	23
Warranty	24

Unit and Accessories

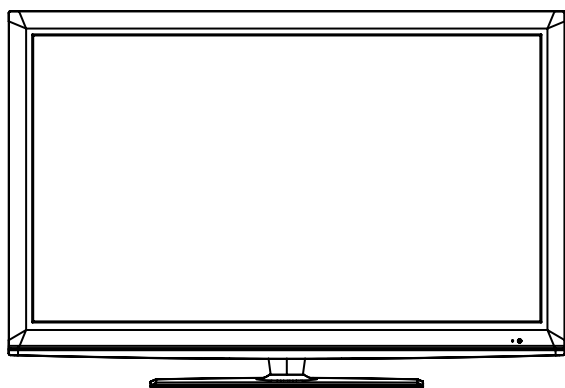

TV set

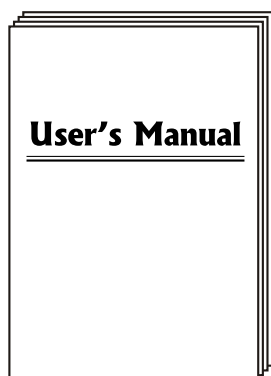

User's manual



Remote control
Batteries: 2xAAA

Product Features

- 42"/46" (measured diagonally) wide screen for a complete home theater experience
- 1920 x 1080 native resolution for Full-HD (1080p) performance
- Integrated ATSC TV tuner for HDTV broadcast reception
- 3 x HDMI input for true digital connections
- VGA port for connection to PC

Introduction

1. Front View

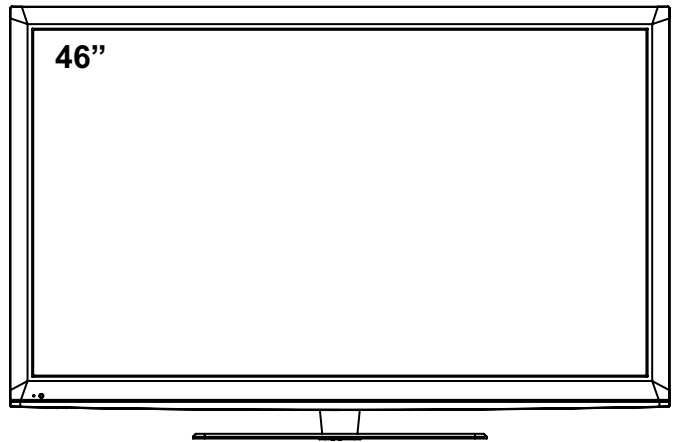
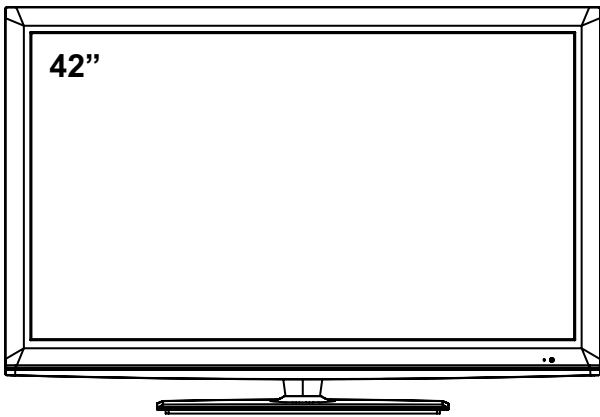

- Infrared (IR) Receiver (Do not block)
- LED Indicator

1). Infrared (IR) Receiver: Receives the IR signals from the remote control.
LED Indicator: Press **POWER** to turn on / off.

Indicator on (Red)	Standby mode
Indicator on (Green)	Power on mode

The effective receiving range for the signal is up to 30 feet from the front of the remote control window, and 30° to the left or right side and 20° above or below the remote control window.

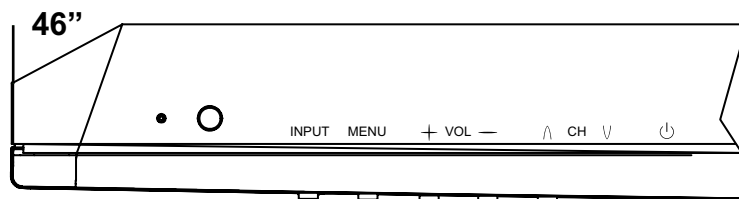
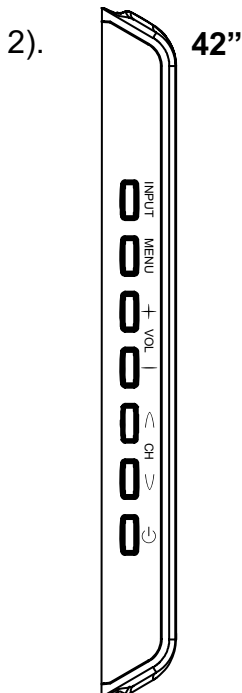

The functions of the buttons:

- INPUT:** Press to change the input source.
- MENU:** Press to display the OSD (on screen display) menu, press again to exit the menu.
- VOL+/-:** Press to adjust the volume.
- CH ^ / V:** Press to scan through channels.
- POWER/STANDBY:** Turn on/off (standby) the TV set.

2. Rear View

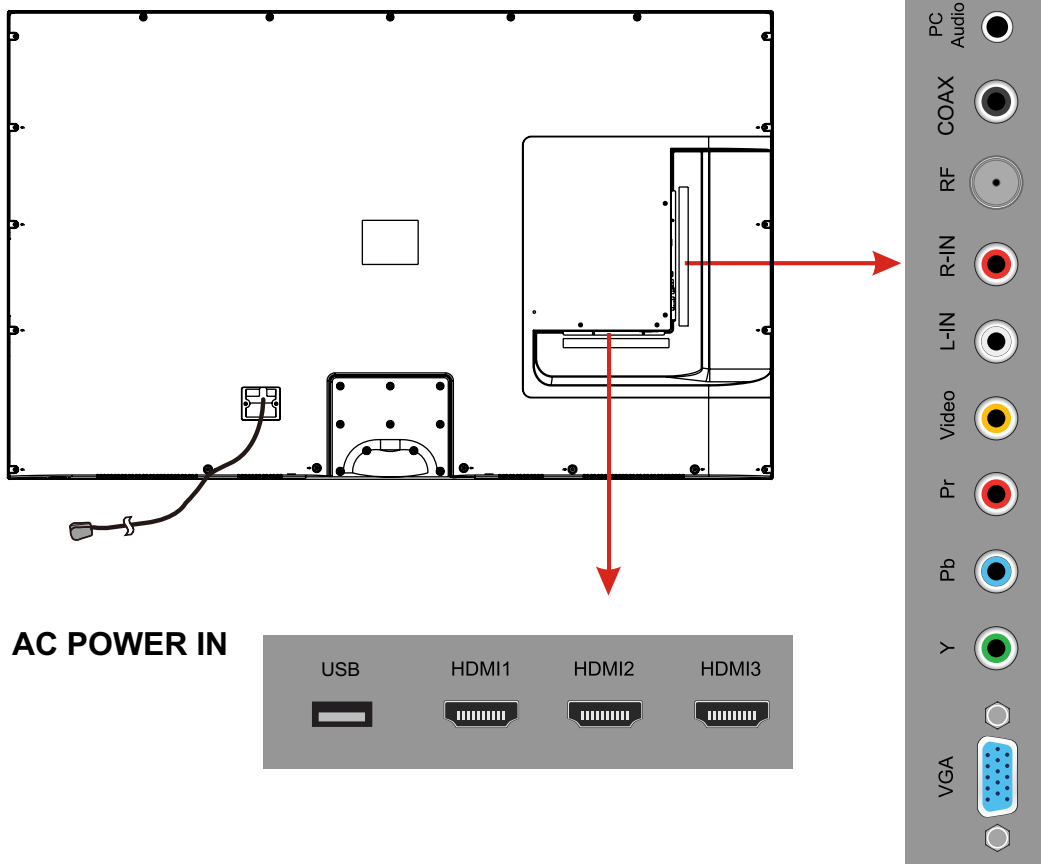

USB: Insert USB storage device to the USB port to view JPEG photos, or listen to MP3 music. This port is also used for software updates.

HDMI1/2/3: Connect the source(s) for digital video such as a Blu-ray player, video game console, or set top box through this all digital connector.

VGA: Connect a VGA (D-sub 15) cable from the 15-pin VGA connector on your PC.

PC audio: Connect an audio cable from the audio output or headphone jack of your PC.

Component

YPbPr: Connect the component video cables from a device, such as a DVD Player or cable box. Use red for Pr, blue for Pb, and green for Y.

R/L IN: Connect the audio cables from the component video device. Use red for right audio (R) and white for left audio (L).

AV IN (Composite)

VIDEO: Connect the cable for composite video from a device, such as a DVD player, VCR, or camcorder.

R/L IN: Connect the audio cables from the composite video device. Use red for right audio (R) and white for left audio (L).

COAX: Digital audio output.

RF: Connect to an antenna or digital cable (out-of-the-wall, not from Cable Box) for Digital TV.

Headphone: Connect headphones. When it is inserted to the jack, the integrated speakers will be muted.

AC POWER IN: Connect the power cable to a wall outlet.

3. Instruction for Wall Mount

A wall mount kit (purchased separately) will allow you to mount your TV on the wall. For detailed information on installing the wall mount, refer to the instructions provided by the wall mount manufacturer. It is strongly recommended to contact a technician for professional assistance for wall mount installation.

HAIER is not responsible for any damage to the product or injury to yourself or others resulting from wall-mounting.

Dimensions for Mounting Hole Pattern

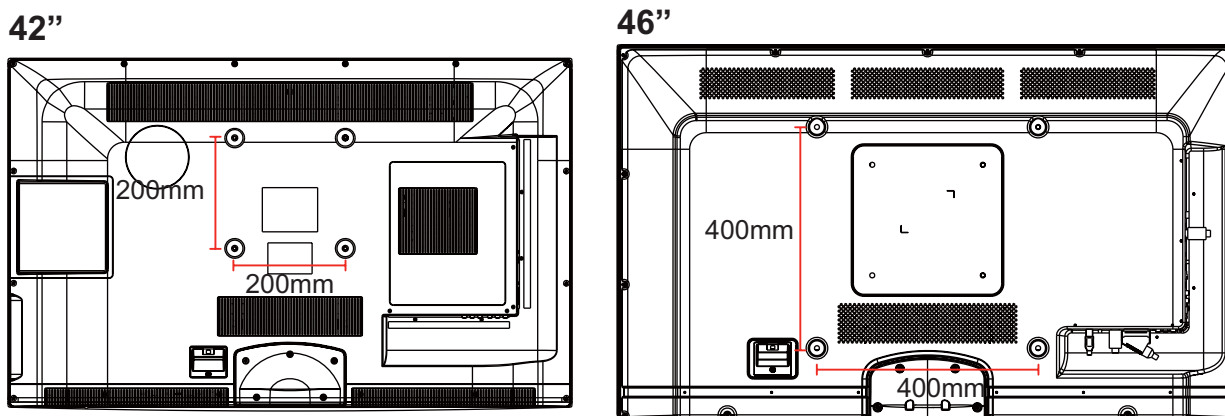

- This TV is compatible with a 200mm x 200mm (42") / 400mm x 400mm (46") mounting hole pattern.
- 4 pcs of type M6 (42") / M8 (46") screws are required for installing the wall mount bracket to your TV. Do not use screws that are longer than 30mm (42") / 12mm (46"). Screws that are too long may cause damage to the inside of the TV set.
- Do not fasten the screws too tight for this may damage the TV or cause the TV to fall, resulting in personal injury. HAIER is not liable for these kinds of incidents.
- Do not mount your TV at more than a 15 degree tilt.
- Always use at least two people to mount the TV to a wall.
- Do not install your Wall Mount Kit while your TV is turned on. It may result in personal injury due to electric shock.
- We suggest that you keep your TV at least 2.36 inches (60 mm) from the wall to prevent cable interference.
- Before mounting your TV on the wall, you need to remove the base if you attached it.
- For your safety, please use only with UL listed wall mount brackets that can support the weight of the TV without stand: 31lbs (42") / 36lbs (46").

4. Base Stand Assembly Instructions Note: the pictures below are only for reference

- Put the neck on the base stand, and attach the neck with the supplied screws (5 x B4 x 16F).

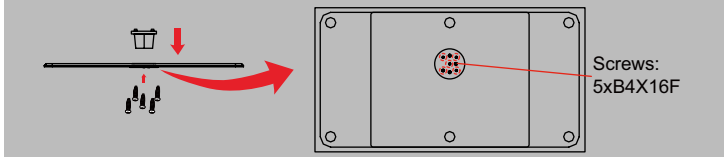

- Put the rear board on the neck, and attach the rear board with the supplied screws (2 x ST4 x 12, 2 x M4 x 12).

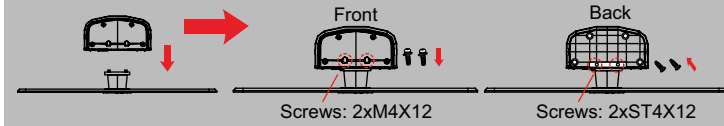

46"

- Place the TV face down on a soft and flat surface (blanket, foam, cloth, etc.) to prevent any damage to the TV. Put the rear board on the rear cabinet of the TV, and attach the rear board with the supplied screws (4 x M4 x 12).

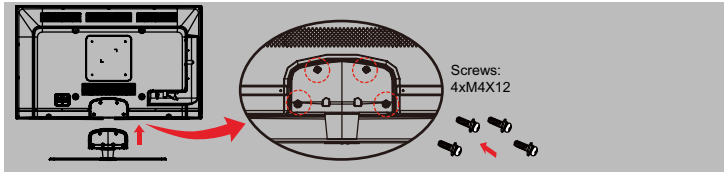

- Place the TV face down on a soft and flat surface (blanket, foam, cloth, etc.) to prevent any damage to the TV. Put the stand on the TV set.

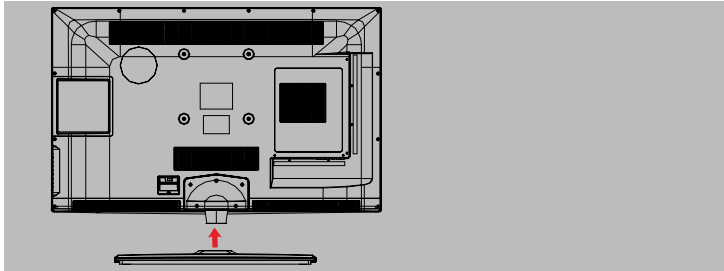

42"

- Affix the stand in-to position with the supplied screws (4 x B4 x 22F).

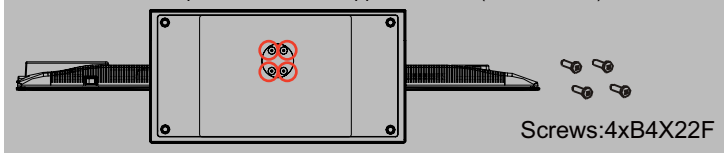

5. Remote Control Installing Batteries

- Open the battery compartment cover on the back of the remote control.
- Insert two 1.5V AAA size batteries observing the polarity markings inside the battery compartment. Don't mix different types or used batteries with new ones.
- Close the cover.



Batteries shall not be exposed to excessive heat such as direct sunlight or fire.

- The remote control should be operated within 30 feet (7m) and 30° to the left and right of the IR receiver at the front of the TV.
- Used batteries should be disposed of properly.

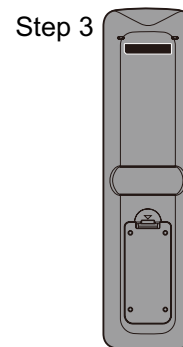
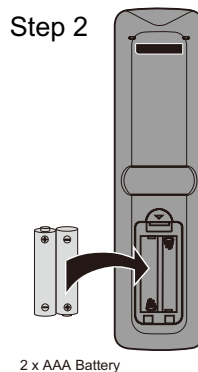
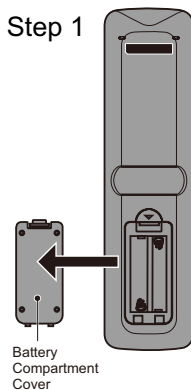

The remote control is using infrared (IR) signals. Point it towards the front of the TV. The remote control may not work correctly if it is operated out of range (see previous page).

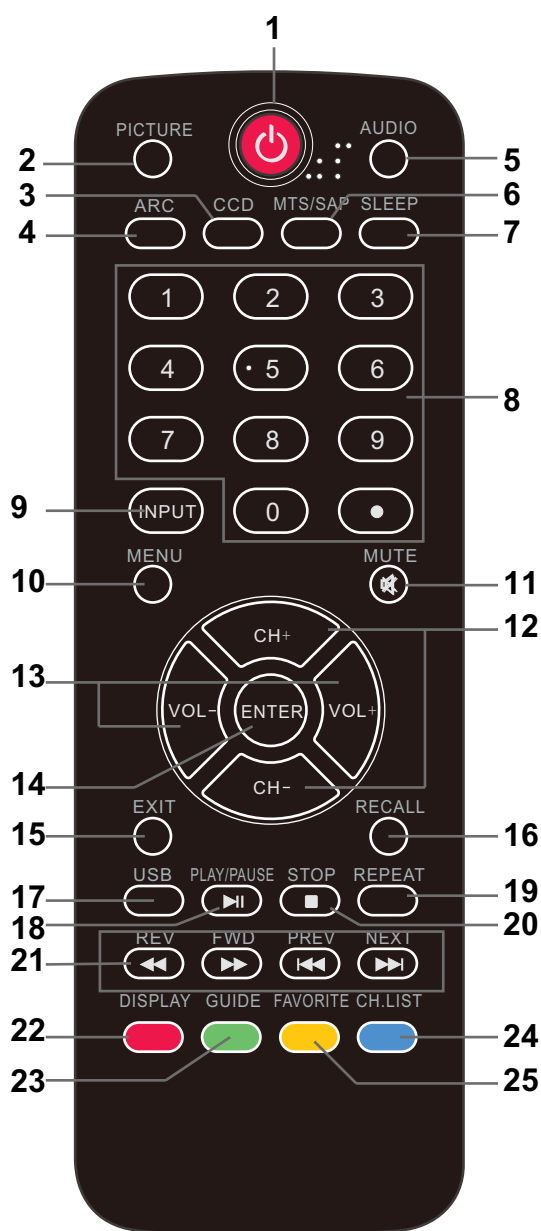

1. **POWER**(red button): Turn the TV on/off (standby).
2. **PICTURE**: Press to select the available video picture modes: Standard, Mild, Custom, Vivid, Power Saving.
3. **CCD**: Press to display the closed captions.
4. **ARC**: Press to select the zoom mode (aspect ratio control): Normal, Zoom, Wide, Cinema.
5. **AUDIO**: Press to select the sound mode: Standard, Music, Theater, Custom.
6. **MTS/SAP**: For analog TV, press to switch the sound mode: Stereo, SAP or Mono. For digital TV, press to switch the audio language if the TV program provides an alternative.
7. **SLEEP**: Press to set the sleep timer: (off / 5 / 10 / 15 / 30 / 45 / 60 / 90 / 120 / 180 / 240 mins). The TV will automatically turn off (standby mode) after the selected period of time passes.
8. **Numerical Keys**: Press to enter a TV channel number (Press "*" to choose the sub-channel). Example: channel 5-1. Press the "5" button, then press the "*" button within 2 seconds, and then press the "1" button within 2 seconds.
9. **INPUT**: Press to show the input source list. Use the up and down arrow keys to select a source, and then press the ENTER key.
10. **MENU**: Press to display the OSD (on screen display) menu.
11. **MUTE**: Press to mute the sound. Press again or press VOL+ to unmute.
12. **CH ^ / V**: Press to scan through the channels.
13. **VOL+/-**: Press to adjust the volume.
- 12/13. **Arrow Keys(< > ^ V)**: Allows you to navigate the on-screen menus and adjust the system settings.
14. **ENTER**: CONFIRM button.
15. **EXIT**: Press to exit the OSD menu.
16. **RECALL**: Return to the previous channel viewed.
17. **USB**: Press to enter the USB mode.
18. **PLAY/PAUSE**: Press to play/pause music or photo slideshow in USB mode.
19. **REPEAT**: Press to turn repeat on/off in USB music mode.
20. **STOP**: Press to stop playing music or to return to the file list while a photo is displayed.
21. **Reverse, Fast forward, Preview, Next**: Use these buttons to control music/photo playback.
22. **DISPLAY**: Press to show the information about the input source, such as TV channel information, display resolution, current time, etc.
23. **GUIDE**: Press to display the Electronic Program Guide.
24. **CH.LIST**: Press to display the channel list.
25. **FAVORITE**: Press to show the Favorite Channel List. Use the up and down arrow keys to select a channel, and then press ENTER.

Connection

Power Cord Connection

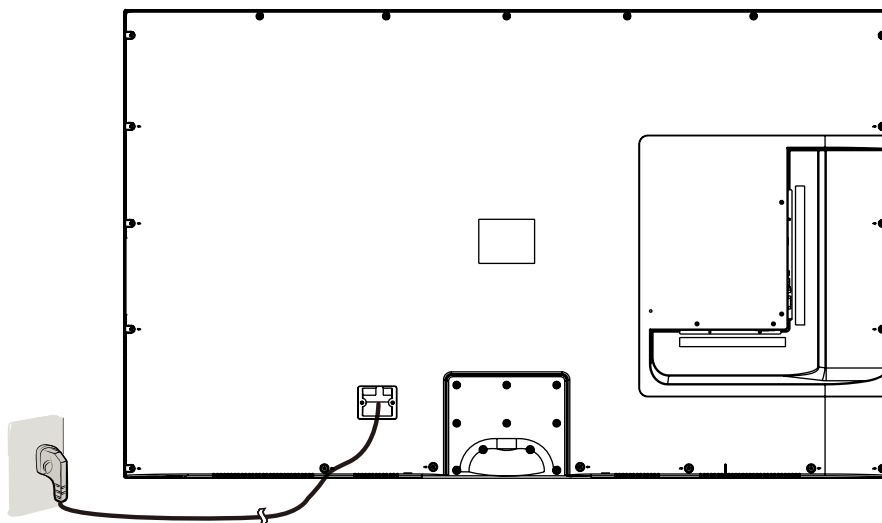

- Connect the TV to a wall outlet using the included AC power cord.
- When you connect the power cord, the TV enters into standby mode and the LED indicator on the front of the TV will be red.
- Turn on the TV by pressing the **POWER** button on the TV or remote control, and the LED indicator will become green.

Note: It is recommended to unplug the TV if it will not be used for a long time, such as during a vacation.

Antenna (RF) Connection

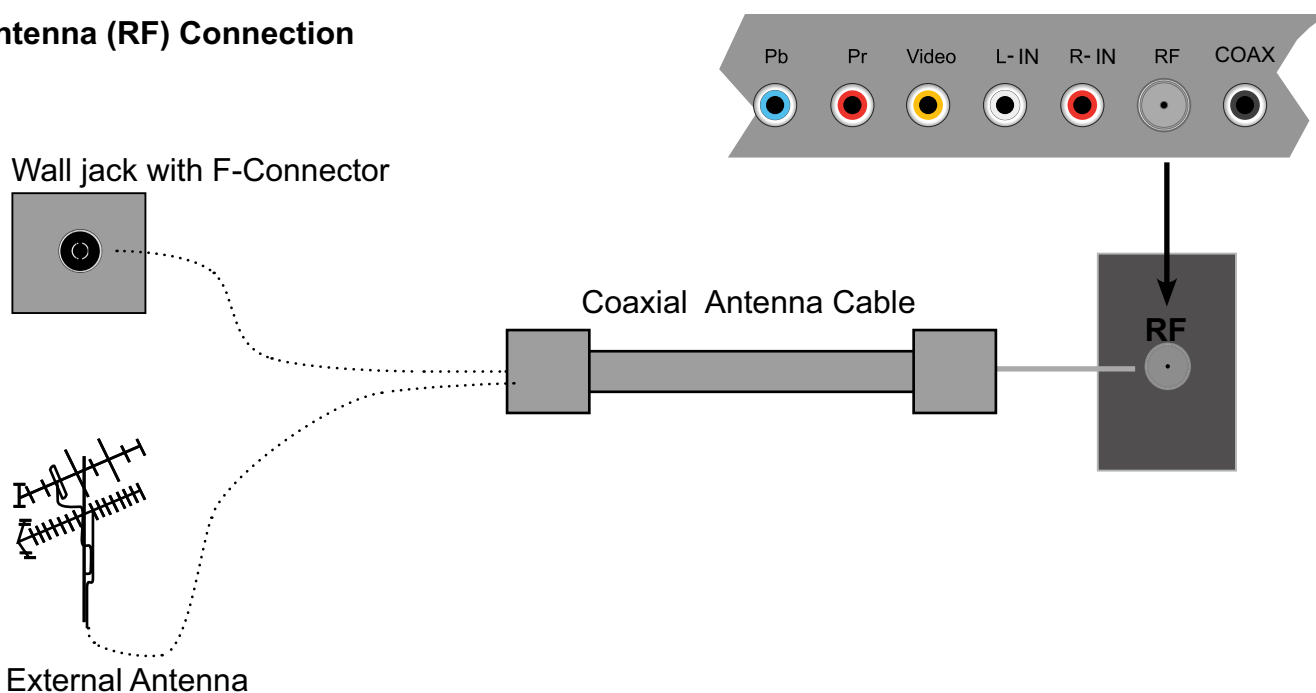

Press the **INPUT** button on the remote control to display the input source menu, use the \wedge / \vee buttons to select **TV**, and then press the **ENTER** button to confirm. You will need to perform a channel scan to be able to view TV channels. Please see the auto scan section on page 20.

AV Input Connection

Note: All cables shown are not included with the TV.

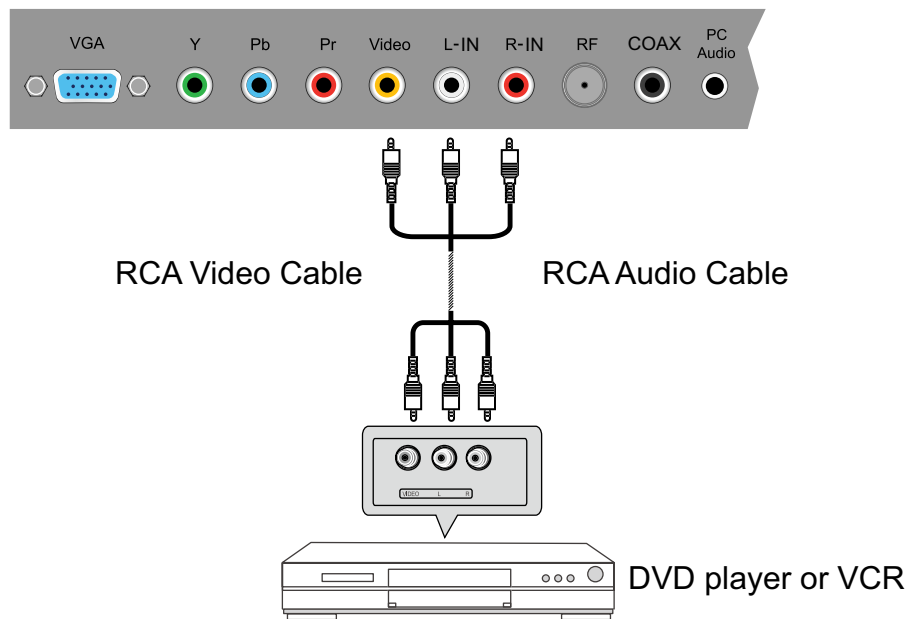

- Connect the VIDEO and AUDIO output jacks on the DVD player or VCR to the AV IN jacks on the TV set using RCA cables.
- Match the jack's colors: **Video=yellow, Audio left=White, Audio right=red.**
- Turn on the DVD player/VCR, and select "AV" in the input source menu.

YPbPr (Component) Connection

Note: All cables shown are not included with the TV.

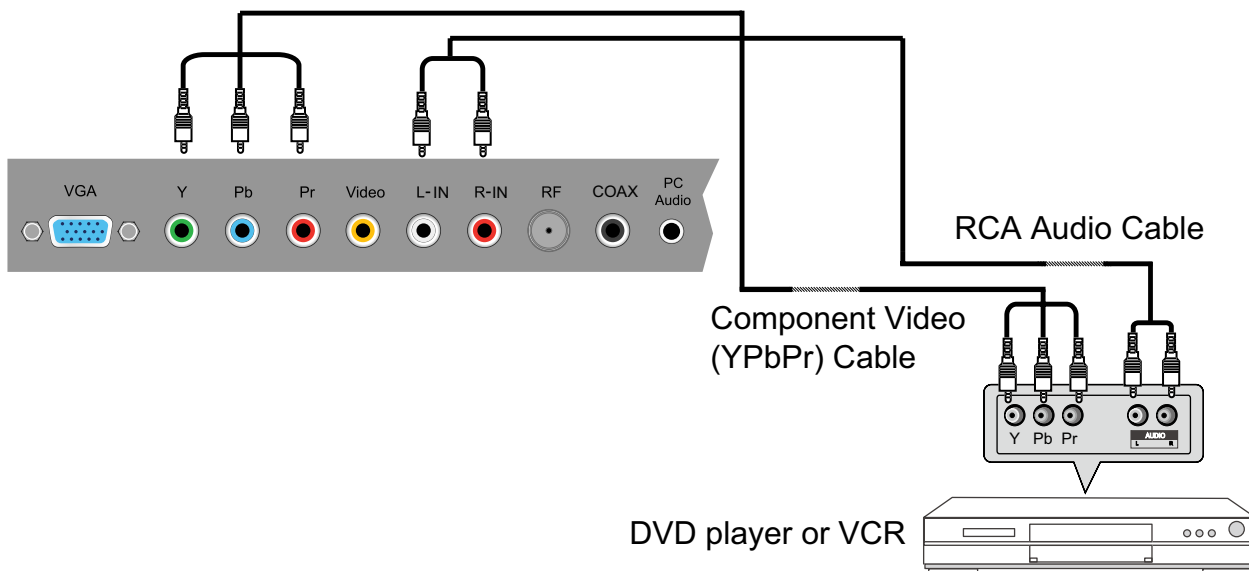

- Connect the YPbPr output jacks on the DVD player or VCR to the YPbPr input jacks on the TV set component video (YPbPr) cable. The picture quality is improved compared to the video (composite) input.
- Match the jacks colors: **Y=Green, Pb=Blue, Pr=red.**
- Connect the audio output jacks on the DVD player or VCR to the audio input jacks on the back of the TV with a RCA audio cable.
- Turn on the DVD player or VCR, and select "Component" in the input source menu.

HDMI Connection

Note: All cables shown are not included with the TV.

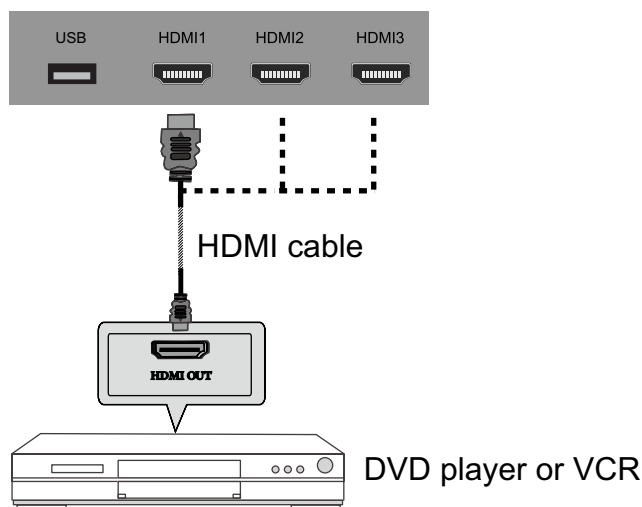

- Connect the HDMI port on the DVD player to the HDMI port on the back of the TV with a HDMI cable.
- Turn on the DVD player, and select "HDMI1/2/3" in the input source menu.
- HDMI (High Definition Multimedia Interface) is the first all digital consumer electronics A/V interface that supports uncompressed audio and video

PC Connection

Note: All cables shown are not included with the TV.

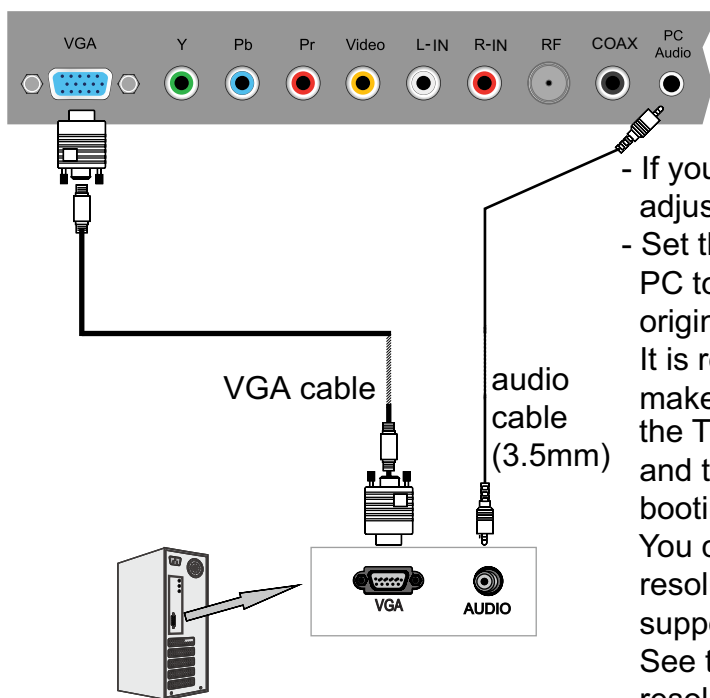

- If you are using a sound card, adjust the PC sound as required.
- Set the video resolution of your PC to 1024x768, 60Hz on its original monitor. It is recommended that you make the connections between the TV and your PC, and then switch on the TV before booting the PC. You can now set your preferred resolution from the choice supported. See the table of supported resolutions on the right.

Supported PC resolutions
640 x 480, 60 Hz
800 x 600, 60 Hz
1024 x 768, 60 Hz
1920 x 1080, 60Hz



- Connect the VGA port on the PC to the VGA port on the back of the TV with a VGA(D-sub 15) cable.
- Connect the audio output or headphone jack on the PC to the PC AUDIO jack on the back of the TV with a 3.5mm audio cable.
- Turn on the PC, and select "VGA" in the input source menu.

Basic Operation

Power on/off

1. Connect the TV to a wall outlet using the included AC power cord.
- 2.-To turn on the TV
Press the **POWER** button on the TV or remote control.
- To turn off the TV
Press the **POWER** button on the TV or remote control.

Input Source select

Press the **INPUT** button on the remote control to display the input source menu, and use the \wedge / \vee buttons on the remote control to select the input source. Press the **ENTER** button on the remote control to switch to the selected input.

Note: Before you select the input source, make sure the connections are properly connected.

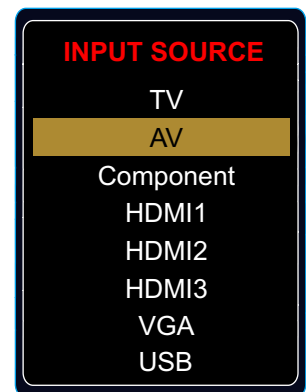

Basic OSD Menu operation

Press the **MENU** button to display the OSD menu as shown below:

Main menu
Picture, Audio, Time, Setup, Lock, Channel

Submenu
(Picture menu shown as an example)

Buttons
Use the buttons listed here to navigate the OSD menu.

- Use the $< / >$ buttons to select the main menu, and press the \vee button to enter the submenu. In the submenu, use the \wedge / \vee buttons to select the function item. Adjust ("Contrast" shown in above example) with the $< / >$ buttons; Select ("Picture Mode" as shown in above example) with the $< / >$ buttons; Enter the submenu ("Close Caption" item in **Setup** menu for example) with $>$ button.
- * (Press the MENU button to return to the upper menu.)
 - * (Press the EXIT button to exit the menu display.)

Note1: Some options can only be accessed in certain modes.

OSD Menu

1. Picture menu

42"



46"



Description

Picture mode: Select between Standard, Mild, Custom, Vivid and Power saving.

You may select the picture mode directly by pressing the **PICTURE** button on the remote control.

Contrast: Control the difference between the bright and dark regions of the picture.

Brightness: Adjust brightness of the picture.

Color: Adjust the amount of color in the picture.

Tint: Adjust the tint (color tone) of the picture.

Sharpness: Set the amount of fine detail in the picture.

Color Temp.: Select between Normal, Cool and Warm.

Blue Screen: When the TV is no signal, You can the background to blue or others .

120Hz: Set the 120Hz refresh rate: Normal, Strong and Off .

Note: 120Hz feature is only available on LE46B1381.

2. Audio menu



Description

Sound Mode: Select your desired picture mode as follow: Standard, Music, Theater and Custom.

Bass: Adjust the bass (low frequency audio).

Treble: Adjust the treble (high frequency audio).

Balance: Left and right stereo audio channels balance.

Surround: Activate or deactivate the surround sound function.

AVL: Auto volume level control.

SPDIF Type: Select SPDIF type: PCM or RAW.

Audio Language: Select the audio language.

3. Time menu



Description

- Sleep timer:** Set the sleep timer: (off / 5 / 10 / 15 / 30 / 45 / 60 / 90 / 120 / 180 / 240 mins). The TV will automatically turn off (standby mode) after the selected period of time passes.
- Time zone:** Select your time zone: Eastern, Central, Mountain, Pacific, Alaska, or Hawaii.
- Daylight Saving Time (Could only be activated in DTV mode):** Turn on/off daylight saving time.
- Clock:** The time is set automatically, and you cannot manually adjust the time.

4. Setup menu



Description

Menu Language: Select the OSD menu language.

Zoom Mode: Select the zoom mode: Normal, Zoom, Wide, or Cinema.

Noise reduction: Select the noise reduction mode: Weak, Middle, or Strong.

PC SETUP: If the video input signal comes from your PC, you may adjust the V-Position, H-Position, Clock, Phase or perform an Auto adjustment. Menu shown in the image on the right.



Closed Caption:

CC Mode: Select the CC Mode: On, Off and CC on Mute. Menu shown in the image on the right.

Basic Selection: Select the analog TV captions: CC1, CC2, CC3, CC4, Text1, Text2, Text3 or Text4.

Advanced Selection: Select the digital TV captions: Service1, Service2, Service3, Service4, Service 5 or Service 6.



Option: Customize the font, style, color, etc. of the captions.

Overs Scan: Turn on/off the over scan function.

Restore Default: Restore all settings to the factory default settings.

5. Lock menu

You must enter the password to gain access to the Lock menu. The default password is 0000. You may modify the following options:



Description

Change password: Change the password, you must enter the new password twice to confirm it. Note: Do not forget the password.

System Lock: Allows you to turn on or off the system lock. If deactivated, the functions described below will not be activated.

This option menu allows you to block programming based on the TV or MPAA rating.

US:

TV: Use the \wedge / \vee buttons to select the desired rating and press the \gt button to block or unblock.



MPAA: The Movie rating (MPAA) is used for movies rated by the Motion Picture Association of America (MPAA) as broadcasted on cable TV and not edited for television.

Use the \wedge / \vee button to select N/A, G, PG, PG-13, R, NC-17 or X.

RATING	DESCRIPTION
G	General Audiences. Movie is appropriate for all ages.
PG	Parental Guidance Suggested. May contain material not suited for younger viewers.
PG-13	Contains content that may not be appropriate for viewers under the age of 13.
R	Restricted. Contains adult content, no one under 17 admitted without parent.
NC-17	No one 17 and under admitted.
X	Adults only.

Canada:

Canada English: Select : E, C, C8+, G, PG, 14+ and 18+.

Canada French: Select : E, G, 8ans+, 13ans+, 16ans+ and 18ans+.



Reset RRT: Allows you to reset the RRT setting.

6. Channel menu



Description

Air/Cable: Select Air or Cable.

If you select "Cable", the following items (Favorite, Show/Hide, Channel NO, Channel Label and DTV Signal) will be unavailable.

Auto Scan: Enter the Auto Scan menu to start auto scan. See image on the right.

- ★ If you select "Cable" as the input signal, you can also select the Cable System: Auto, STD, IRC and HRC. Use the ∇ button to highlight "Start to Scan", then press the \rightarrow button to search the channels automatically.

The receivable channels will be stored automatically. When searching channels, press **MENU** to stop.

- ★ If you select "Air" as the input signal, you can press the \rightarrow button to search the channels automatically.

The receivable channels will be stored automatically.

When searching channels, press **MENU** to stop.

NOTE: It may take a while to auto scan in "Air" mode, please wait patiently.



Favorite: Add/remove channels to/from the favorite channels list.

Use the \wedge / ∇ button to highlight the desired item, then press the **ENTER** button to add or remove the highlighted channel as a favorite. See image on the right.



Show/Hide: Allow you to show or hide the channels.

Use the \wedge / \vee button to highlight the desired item, then press the **ENTER** button to show or hide the highlighted channel.



Channel No.: Show and select the channel.

Channel Label: Change the label (name) of a channel.

Press the $<$ / $>$ button to select the position , and press the \wedge / \vee button to select the letter.

DTV Signal: Shows the quality of the digital signal: Good, Normal, Bad.

7. USB mode

- 1). Insert a USB device.
- 2). Press the USB button on the remote control, the TV will search for the device automatically, and display the menu shown below.

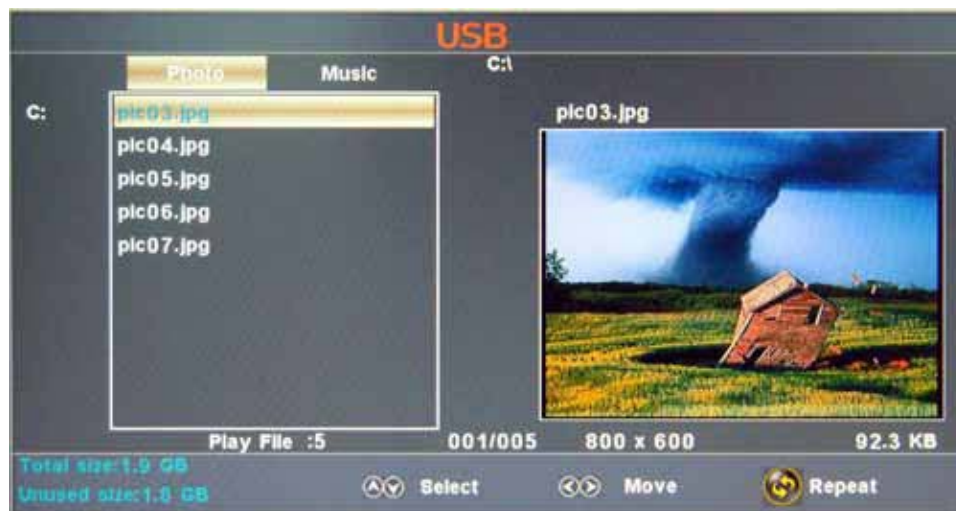

Description

Note: You could enter the USB menu by selecting the USB source in the input source menu.

Operation:

1. Press the < > buttons to select Photo files or Music files.
2. Press the ^ v buttons to select a file or folder, and press the ENTER button to play the file or open the folder.

Operation buttons

▶/||: Play or pause.

■ : Stop.

◀◀ : Reverse

▶▶ : Fast forward

|◀◀ : Previous chapter

▶▶| : Next chapter

REPEAT: Press to change the programming mode.

Simple Troubleshooting

If the display fails or performance dramatically deteriorates check the Display in accordance with the following instructions. Remember to check the peripherals to pinpoint the source of the failure.

If the display still fails to perform as expected, contact customer assistance: 1-877-337-3639.

No power

- Check all connections to the TV.
- Press either the power button or the Standby button on the Remote control.

No picture or sound

- Ensure that the TV is plugged in and the power is on.
- Ensure that the aerial is connected.
- Try a different program.

Poor picture quality

- Check the aerial connections.
- Check that the channel is tuned in properly.
- Adjust the picture settings: brightness, color, sharpness, contrast, hue.
- Make sure that the TV is not located close to electrical appliances that may emit radio frequency interference.

No color

- Adjust the color setting.
- Check that the program is broadcast in color.
- Check that the channel is tuned properly.

TV does not respond to remote control

- Check that there are no obstructions between the remote control and the TV.
- Check that the remote control is within range of the TV.
- Check that the batteries in the remote control are not weak or exhausted.

Warranty

This Haier brand product, when shipped in its original container, will be free from defective workmanship and materials, and agrees that it will, at its option, either repair the defect or replace the defective product with a new or re-manufactured equivalent at no charge to the purchaser, for parts or labor for the periods set forth below:

This warranty does not apply to the appearance of the product or the exterior of the product, which has been damaged or defaced, altered or modified in design or construction. It does not apply to the additional excluded items set forth below:

The warranty commences on the date the item was purchased and the original purchase receipt must be presented to the authorized service center before warranty repairs are rendered.

The limited warranty described herein is in addition to whatever implied warranties may be granted to purchasers by law. ALL IMPLIED WARRANTIES INCLUDING THE WARRANTIES OF MERCHANTABILITY AND FITNESS FOR USE ARE LIMITED TO THE PERIOD(S) FROM THE DATE OF PURCHASE SET FORTH BELOW. Some states do not allow limitations on how long an implied warranty lasts, so the above limitation may not apply to you.

Neither the sales personnel of the seller nor any other person is authorized to make any warranties other than those described herein, or to extend the duration of any warranties beyond the time period described herein on behalf of Haier.

The warranties described herein shall be the sole and exclusive warranties granted by Haier and shall be the sole and exclusive remedy available to the purchaser. Correction of defects in the manner and for the period of time described herein, shall constitute complete fulfillment of all abilities and

Responsibility of Haier to the purchaser with respect to the product, and shall constitute full satisfaction of all claims, whether based on contract, negligence, strict liability or otherwise. In no event shall Haier be liable, or in any way responsible for any damages or defects in the product which were caused by repairs or attempted repairs performed by anyone other than an authorized service center or dealer; nor shall Haier be liable, or in any way responsible for incidental or consequential economic or property damage. Some states do not allow the exclusion of incidental or consequential damages, so that above exclusion may not apply to you.

THIS WARRANTY GIVES YOU SPECIFIC LEGAL RIGHTS. YOU MAY ALSO HAVE OTHER RIGHTS WHICH VARY FROM STATE TO STATE.

Warranty period for this product: one year parts and labor.

Additional items excluded from warranty coverage: non-rechargeable batteries.

Where to obtain service: For the location of the nearest Haier authorized service center or to obtain product literature, accessories, supplies or customer assistance, please call 1-877-337-3639.

What to do to obtain service: ship or carry in your product to an authorized service dealer or center. Be sure to have proof of purchase.

Haier®

Haier®

TÉLÉ TFT-LED MANUEL D'USAGE

S'il vous plaît lisez attentivement ce manuel
avant d'utiliser votre téléviseur,
et le conservez pour référence dans l'avenir

Haier

Haier

Modèle :
LE42B1380
LE46B1381

Haier

	Avertissement Risque de choc électrique Ne pas ouvrir !	
ATTENTION : Ne déplacez pas le couvercle (ou dos) pour réduire le risque d'électrocution. Aucune pièce réparable. Faites appel à un personnel de service qualifié.		



Le symbole de l'éclair fléché dans un triangle équilatéral, est destiné à alerter l'utilisateur de la présence de « tension » dangereuse non-isolée dans la boîte du produit qui peut être d'une ampleur suffisante pour constituer un risque d'électrocution.



Le point d'exclamation dans un triangle équilatéral est destiné à alerter l'utilisateur de la présence d'exploitation importante et d'instructions de maintenance (entretien) dans la documentation jointe à l'appareil.

AVERTISSEMENT : pour éviter tout incendie ou électrocution, n'exposez pas cet appareil à la pluie ou l'humidité.

ATTENTION : pour prévenir les chocs électriques, ne utilisez pas cette fiche polarisée avec une rallonge, une prise murale ou l'autre sauf si les lames peuvent être entièrement insérées pour éviter l'exposition de lame.

ATTENTION : Ces instructions de service ne sont destinées qu'à l'usage par le personnel qualifié. Pour réduire le risque de choc électrique, ne jamais effectuer des réparations autres que celles décrites dans les instructions de fonctionnement, sauf si vous êtes qualifié pour le faire.

Instructions importantes de sécurité

1. Lisez ces instructions.
2. Conservez ces instructions.
3. Respectez tous les avertissements.
4. Suivez toutes les instructions.
5. Ne l'utilisez pas cet appareil près de l'eau.
6. Nettoyez avec un chiffon sec.
7. Ne bloquez pas les ouvertures de ventilation. Installation conformément aux instructions du fabricant.
8. Ne l'installez pas près de sources de chaleur telles que radiateurs, registres de chaleur, poêles ou autres appareils (y compris les amplificateurs) produisant de la chaleur.
9. N'éliminez pas l'intention de sécurité de la fiche polarisée ou à la terre. Une prise polarisée possède deux lames dont une est plus large que l'autre. Une prise à la terre possède deux lames et une broche de terre. La lame large ou la troisième broche est prévue pour votre sécurité. Si la prise fournie ne rentre pas dans votre fiche, consultez un électricien pour faire remplacer la fiche obsolète.
10. Assurez vous que le cordon d'alimentation ne soit pas écrasé ou pincé, particulièrement au niveau des prises de commodité, et le point où ils sortent de l'appareil.
11. Utilisez uniquement les fixations/accessoires spécifiés par le fabricant.
12. Utilisez uniquement le chariot, trépied, console ou table spécifiée par le fabricant ou vendu avec l'appareil. Quand un chariot est utilisé, soyez prudent lorsque vous déplacez l'ensemble chariot/appareil pour éviter des blessures en cas de renversement.
13. Débranchez cet appareil pendant les orages ou lorsqu'il n'est pas utilisé pendant de longues périodes de temps.
14. Confiez toute réparation à un personnel qualifié. Un entretien est requis lorsque l'appareil a été endommagé, comme le cordon d'alimentation ou la prise est endommagée, le liquide a été renversé ou des objets sont tombés dans l'appareil, l'appareil exposé à la pluie ou à l'humidité ne fonctionne pas normalement, ou il est tombé.
15. L'appareil ne doit pas être exposé à des gouttes ou des éclaboussures et aucun objet rempli de liquide, tels que vases, peut être placé sur l'appareil.
- 16 La fiche principale ou l'appareil est utilisé comme dispositif de déconnexion, il reste facilement accessible lors de l'utilisation normale.



L'appareil de Classe I doit être connecté à une prise secteur avec une connexion à la terre.

DÉCLARATION FCC

Haier se consacre à récupérer de la production électronique et la matière en sécurité. Vous pourriez vérifier un lieu local pour la récupération aux États-Unis, par le site web: [1800 recycling.com](http://1800recycling.com) ou téléphoner 1.800. RECYCLING.

Cet équipement a été testé et trouvé conforme aux limites pour un appareil numérique de classe B, conformément à la Partie 15 des Règlements FCC. Ces limites sont conçues pour fournir une protection raisonnable contre les interférences nuisibles dans une installation résidentielle. Cet équipement génère, l'utilisation peut provoquer l'énergie de fréquence de radio, s'il n'est pas installé et utilisé conformément aux instructions, il peut provoquer des interférences nuisibles aux communications radio. Cependant il n'y a aucune garantie que ces interférences ne se produiront pas dans l'installation particulière. Si cet équipement cause des interférences nuisibles à la réception de radio ou de télévision, qui peut être déterminé en mettant l'équipement hors tension, l'utilisateur est encouragé à essayer de corriger l'interférence par une ou plusieurs des mesures suivantes:

- * Réorienter ou déplacer l'antenne réceptrice.
- * Augmenter la séparation entre l'équipement et le récepteur.
- * Brancher l'appareil dans une prise sur un circuit différent de celui auquel le récepteur est connecté.
- * Consulter le revendeur ou un technicien radio / TV qualifié.

Cet appareil rassemble à la partie 15 des règles FCC. L'opération est soumise aux deux conditions suivantes:

- (1) Cet appareil ne peut pas provoquer des interférences nuisibles.
- (2) cet appareil doit accepter toute interférence reçue, y compris les interférences qui peuvent provoquer un fonctionnement indésirable. ATTENTION FCC

Pour assurer une conformité continue et possible indésirable d'interférence, les noyaux de ferrite fournis doivent être utilisés lors de la connexion de cette affiche à un équipement vidéo, et de maintenir au moins 15,7 "de espacement à un autre dispositif périphérique.

AVIS DU CANADA:

Ce dispositif numérique de classe B compile avec la norme canadienne ICES-003.



Conforme Energy Star(models - LE42B1380 et LE46B1381)

En étant conforme Energy Star vous êtes assurés que votre modèle Haier aide l'environnement en utilisant moins d'énergie tout en vous économisant de l'argent.

ENERGY STAR est un programme conjoint de l'Agence américaine de protection de l'Environnement et le Département américain de la promotion de l'efficacité énergétique.

CONSERVER CES INSTRUCTIONS

Merci d'avoir acheté un produit Haier. Ce manuel facile à utiliser va vous aider à obtenir le meilleur usage de votre produit. N'oubliez pas d'enregistrer le modèle et le numéro de série. Ils sont sur l'étiquette du dos de l'appareil.

Numéro de modèle

Numéro de série

Date de l'achat

Agrafez votre reçu avec votre manuel. Vous en aurez besoin pour obtenir un service de garantie

table des matières

Attention	1
Consignes de sécurité	2-3

Unité et accessoires	5
Caractéristiques du produit	5

Introduction	6-10
1. Vue frontale	6
2. vue arrière	7
3. Instruction pour le montage mural	8
4. Instructions pour la fixation le sommier du téléviseur	9
5. Télécommande	9-10

Connexion	11-13
------------------	--------------

Opération de base	14
--------------------------	-----------

Menu OSD	15-22
1. Menu d'image	15
2. Menu Audio	16
3. Menu de temps	17
4. Menu de configuration	18
5. Menu Verrouillage	19
6. Menu de chaîne	20-21
7. Mode de USB	22

Dépannage simple	23
-------------------------	-----------

Garantie	24
-----------------	-----------

Unité et accessoires

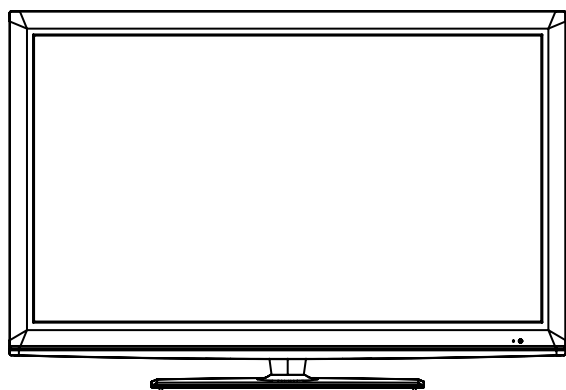

Poste de télévision

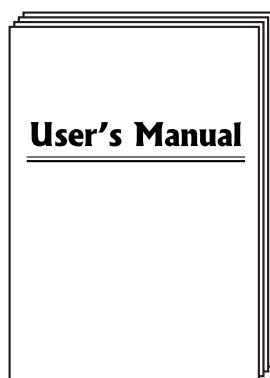

Manuel d'utilisation



contrôle à distance
Piles : 2xAAA

Caractéristiques du produit

- 42"/46" écran large pour une expérience de théâtre domicile
- 1920×1080 résolution pour performance HD-complet(1080P)
- ATSC Télé d'intégrate pour un récepteur HDTV
- 3×HDMI entrée pour une connexion numérique
- port VGA pour une connexion PC

Introduction

1. Vue frontale

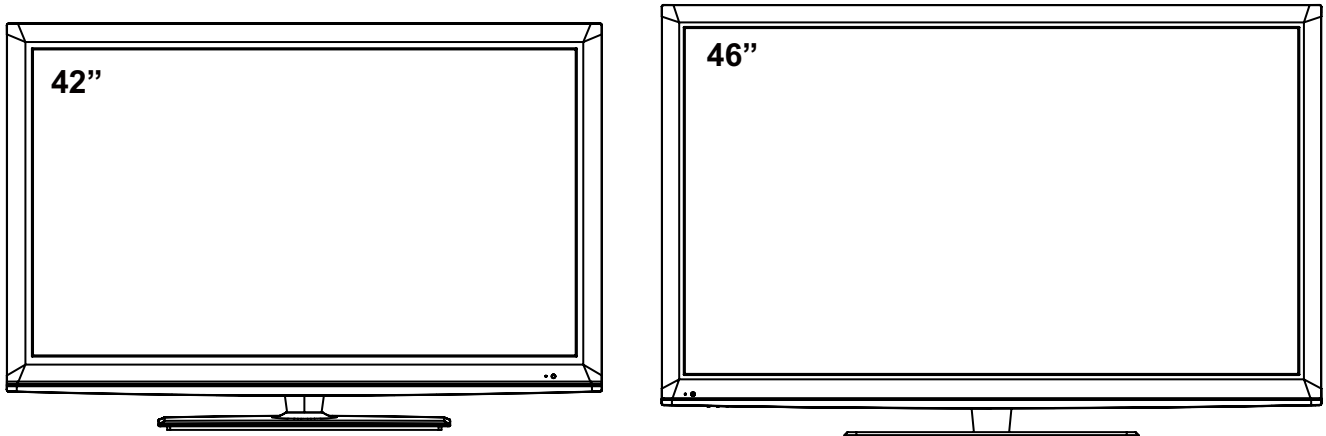

- Infrarouge (IR) récepteur (Ne pas bloquer)
- Indicateur LED

- 1) (IR) recepateur d'infrarouge: Reçoit les signaux IR de la télécommande. (Marche / veille)
Indicateur de LED: Appuyez sur POWER pour allumer et éteindre.
Indicateur allumé (rouge) mode veille
Indicateur allumé (vert) mode marche

La portée effective de réception pour le signal est jusqu'à 30 pieds de face de la fenêtre de la télécommande, et 30o sur le côté droit ou gauche et 200 ci-dessus ou en dessous de la fenêtre de contrôle à distance.

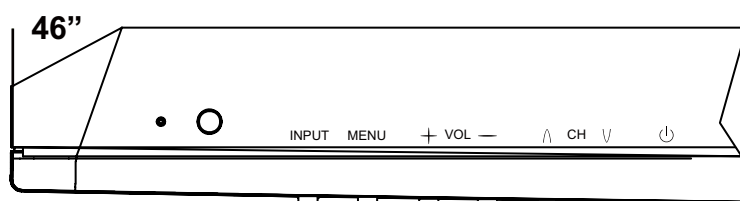
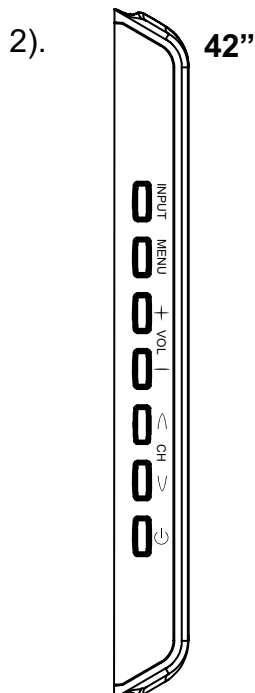

Les fonctionnements des boutons:

INPUT: Appuyez pour changer la source d'entrée .

MENU: Appuyez pour afficher le menu OSD (sur l'écran), appuyez à nouveau pour quitter le menu.

VOL+/-: Appuyez pour régler le volume.

CH ^ / v : Appuyez pour passer les chaînes.

POWER/STANDBY: Activer / désactiver (en veille) le téléviseur.

2. Vue arrière

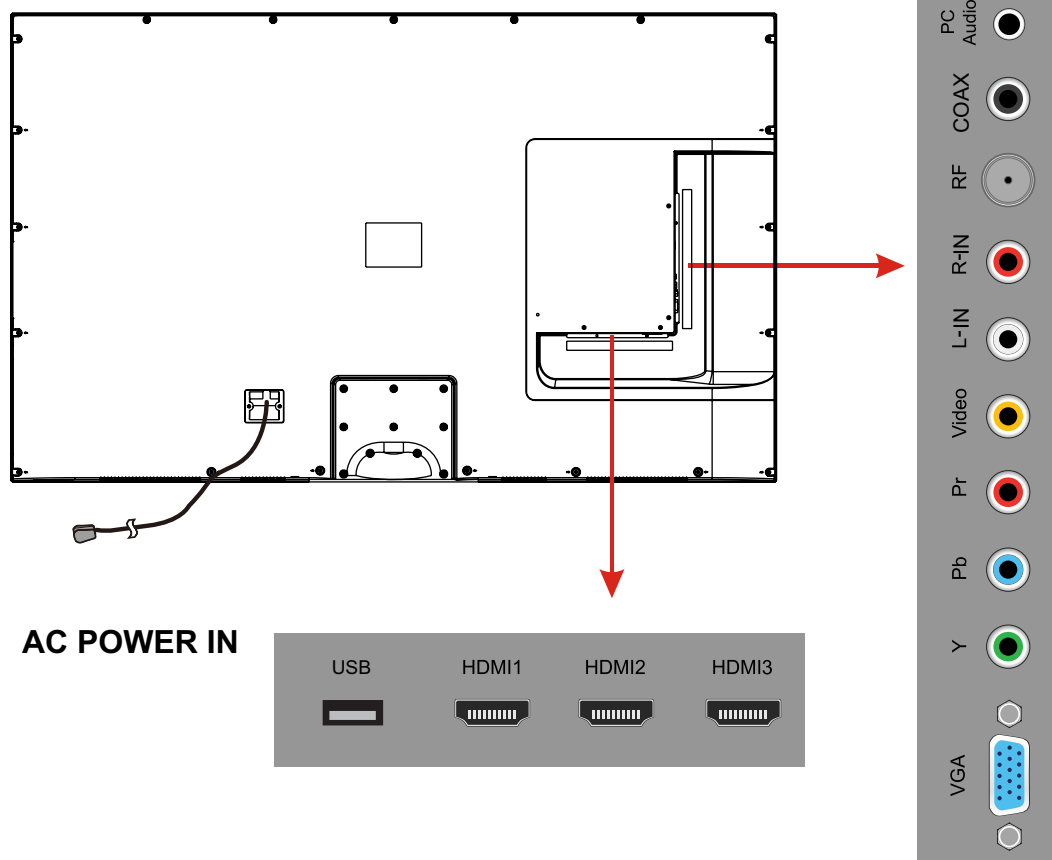

USB: Insérez un dispositif périphérique de USB au port USB pour afficher des photos JPEG, ou écouter de la musique MP3. Ce port est également utilisé pour les mises à jour des logiciels.

HDMI1/2/3 : Connectez la(les) source (s) pour la vidéo numérique comme un lecteur Blu-ray, console de jeu vidéo, ou set top box via ce connecteur tout numérique.

VGA(PC) : Connectez un câble VGA (D-sub 15) du connecteur VGA 15-pin sur votre PC.

PC AUDIO : Connectez un câble audio à partir de la sortie audio ou le casque de votre PC.

Composante

YpbPr: Connectez les câbles vidéo composante d'un dispositif, comme un lecteur DVD ou décodeur câble. Utilisez le rouge pour Pr, bleu pour Pb, et vert pour Y.

R/L IN: Connectez les câbles audio à partir du périphérique vidéo composante. Utilisez le rouge pour l'audio droite (R) et blanc pour audio gauche (L).

AV IN (combinaison)

VIDEO: Connectez le câble pour vidéo composite à partir d'un dispositif, comme un lecteur DVD, VCR ou caméscope.

R/L IN: Connectez les câbles audio à partir du périphérique vidéo composante. Utilisez le rouge pour l'audio droite (R) et blanc pour audio gauche (L).

COAXIAL: Sortie audio numérique.

RF: Connectez à une antenne ou au câble numérique (hors de mur, pas de décodeur) pour la télévision numérique.

écouteur: Connectez les écouteurs. Quand il est inséré à la prise jack, les haut-parleurs intégrés sera coupé.

AC POWER IN: Raccordez le câble d'alimentation à une prise murale.

3. Instruction pour le montage mural

Un kit de montage mural (vendu séparément) vous permettra de monter votre téléviseur au mur. Pour des informations détaillées sur l'installation du support mural, reportez-vous aux instructions fournies par le fabricant de montage mural. Il est fortement recommandé de contacter un technicien pour demander une assistance professionnelle d'installation murale. HAIER n'est pas responsable de tout dommage au produit ou de vous blesser ou d'autres résultant de la fixation murale.

Dimensions pour des trous de montage

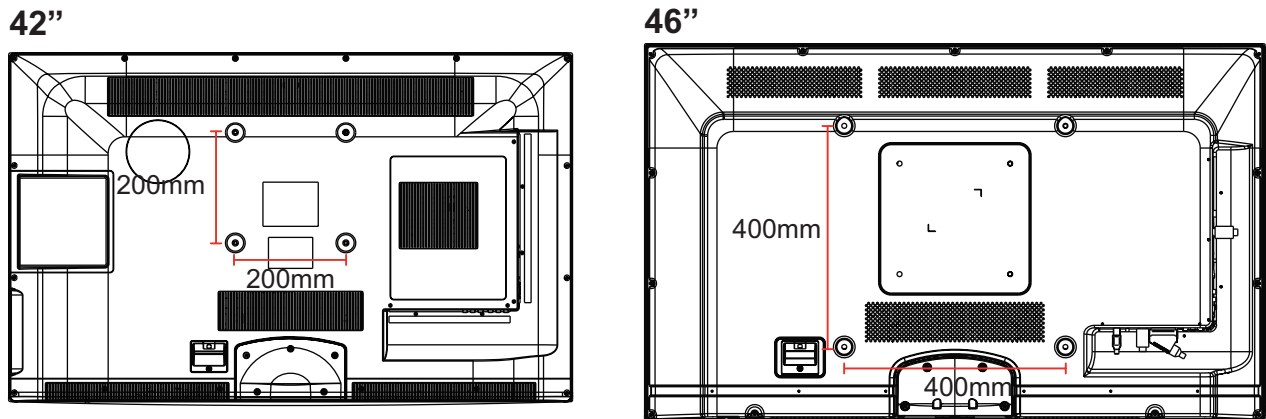

- Ce téléviseur est compatible avec un modèle de trou de montage 200mm x 200mm (42") / 400mm x 400mm (46").
- 4 pièces de type vis M6(42")/M8(46") sont requis pour l'installation du support mural à votre téléviseur. N'utilisez pas de vis qui sont plus de 30mm (42") / 12mm (46"). Vis trop longues peuvent causer des dommages à l'intérieur du téléviseur.
- Ne serrez pas les vis trop serrées pour cela peut endommager le téléviseur ou provoquer la chute du téléviseur, résultant en des blessures corporelles. HAIER n'est pas responsable de ce genre d'incidents.
- Ne montez pas votre Télé à plus d'une inclinaison de 15 degrés.
- Toujours utilisez au moins deux personnes pour monter le téléviseur à un mur
- N'installez pas votre kit de montage mural tandis que votre téléviseur est allumé. Il peut entraîner des blessures dues à des chocs électriques.
- Nous vous suggérons de garder votre téléviseur au moins 2,36 pouces (60 mm) du mur pour éviter les interférences du câble.
- Avant de monter votre téléviseur sur le mur, vous avez besoin de retirer la base si vous le joint.
- Pour votre sécurité, s'il vous plaît utilisez uniquement avec UL supports de fixation murale avec un poids minimum de la Télé sans pied: 31lbs (42") / 36lbs (46").

4. Instruction de l'assemblage du siège de base.

Note: les images suivantes ne sont que comme la référence

1. Mettre le cou sur le siège de base, et coller le cou avec les vis auxiliaires (5×B4×16F).

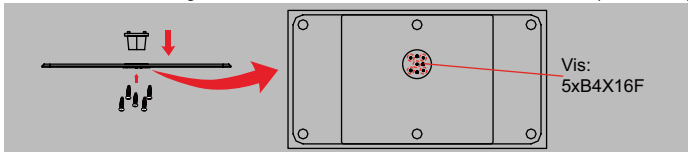

2. Mettre l'inférieur de la plaque sur le cou, et coller la plaque avec les vis auxiliaires (2×ST4×12, 2×M4×12).

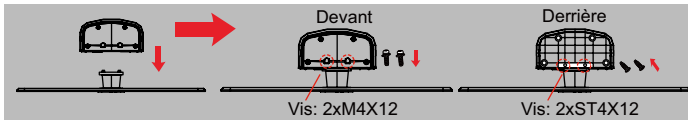

3. Mettre la surface frontale de la télévision sur une surface douce et plate (drap de laine, mousse, tissu, etc) pour éviter aucun dommage à la télévision. Mettre le derrière de la plaque sur le derrière du cabinet de la télévision, et coller le derrière de la plaque avec les vis auxiliaires (4×M4×12).

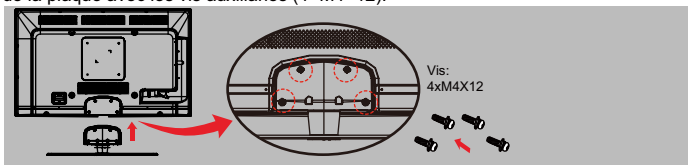

46"

1. Mettre la surface frontale de la télévision sur une surface douce et plate (drap de laine, mousse, tissu, etc) pour éviter aucun dommage à la télévision. Mettre le siège sur la télévision.

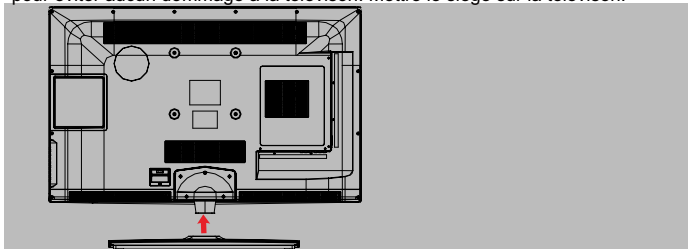

2. Fixer le siège à sa position avec les vis auxiliaires (4×B4×22F).

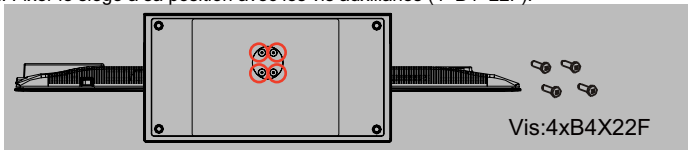

42"

5. Installation des piles de Télécommande

1. Ouvrez le couvercle du compartiment de la batterie sur le dos de la télécommande.
2. Insérez deux piles 1.5V AAA en observant la polarité à l'intérieur du compartiment de la batterie.
Ne pas mélanger les types différents ou utiliser les piles usagées avec des neuves.
3. Fermez le couvercle.



Les piles ne doivent pas être exposés à une chaleur excessive comme la lumière solaire directe ou d'incendie.

- La télécommande doit être opéré non plus de 30 pieds (7m) et 300 à gauche et à droite du récepteur IR à l'avant du téléviseur.
- Les piles usagées doivent être éliminés de façon appropriée.

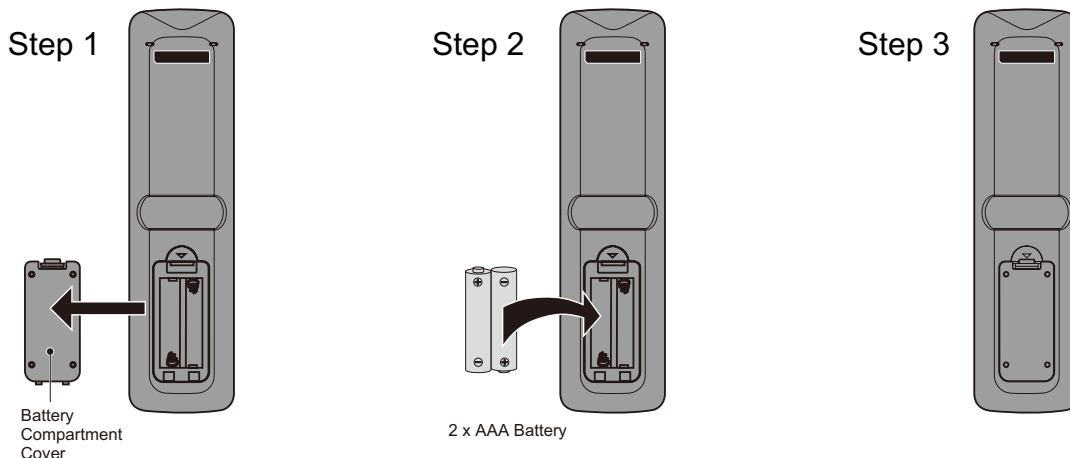

La télécommande adopte un signal d'infrarouge (IR). Montrez vers l'avant du téléviseur. La télécommande peut ne pas fonctionner correctement si elle est exploitée hors de portée (voir page précédente).

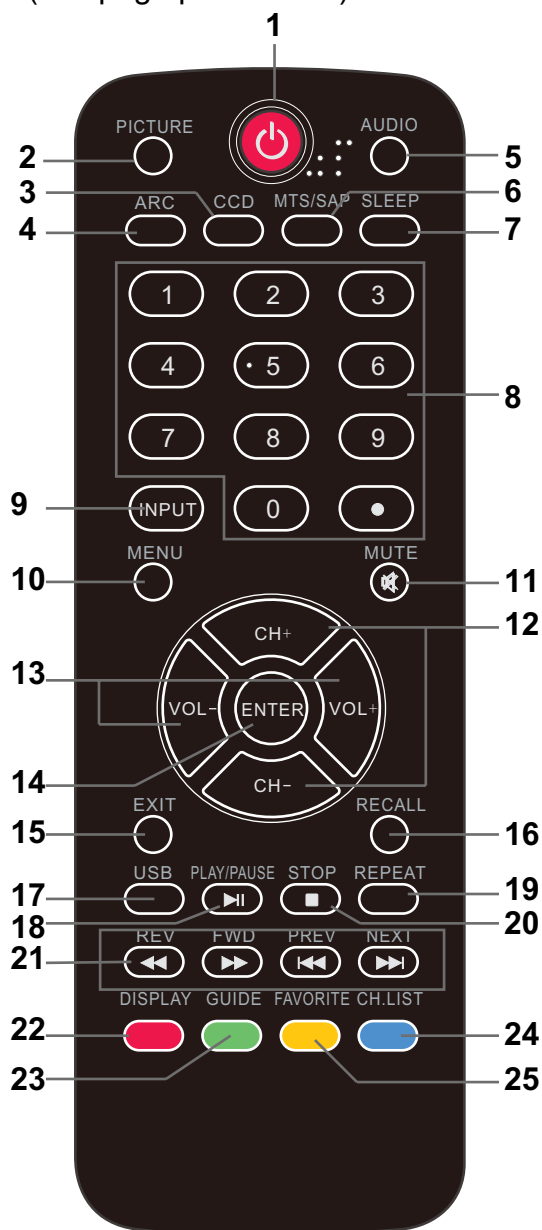

1. **POWER** (bouton rouge): Allumez le téléviseur marche/ arrêt (veille).
2. **PHOTO**: Appuyez pour sélectionner les modes disponibles de vidéo d'image: Standard, Doux, personnalisé, vif et économisé d'énergie.
3. **CCD**: Appuyez pour afficher le sous-titrage.
4. **ARC**: Appuyez pour sélectionner le mode de zoom (contrôle aspect ratio): Normal, Zoom, Wide, Cinéma.
5. **AUDIO**: Appuyez pour sélectionner le mode sonore: Standard, Musique, Théâtre, personnalisé.
6. **MTS / SAP**: Pour la Télé analogique, appuyez pour basculer du mode sonore: Stéréo, SAP ou Mono. Pour la Télé numérique, appuyez pour changer la langue audio si le programme TV offre une alternative.
7. **SOMMEIL**: Appuyez pour régler la minuterie de sommeil: (arrête / 5 / 10 / 15 / 30 / 45 / 60 / 90 / 120 / 180 / 240 min). Le téléviseur s'éteint automatiquement (mode veille) après la période choisie de temps passe.
8. **Touches numériques**: Appuyez pour entrer un numéro de chaîne(appuyez '•' pour choisir le sous-chaîne) Par exemple :chaîne 5-1. Appuyez sur le bouton '5', puis le bouton '•' en 2 secondes, et puis le bouton '1' en 2 secondes.
9. **ENTREE**: Appuyez pour afficher la liste des sources d'entrée. Utilisez les boutons fléchés haut et bas pour sélectionner une source, puis appuyez sur le bouton ENTRER.
10. **MENU**: Appuyez pour afficher le menu OSD (sur l'écran).
11. **MUTE**: Appuyez pour couper le son. Appuyez de nouveau ou appuyez sur VOL + pour le réactiver.
12. **CH ^ / V** : Appuyez pour parcourir les chaînes.
13. **VOL + / -**: Appuyez pour régler le volume
- 12/13 : boutons fléchés (< > ^ / V) : permettez vous d'opérer le menu de l'écran allumé et de régler la configuration du système.
14. **ENTRER**: le bouton CONFIRMER
15. **EXIT**: Appuyez pour quitter le menu OSD
16. **RAPPEL**: Retour à la chaîne précédemment affichée.
17. **USB**: Appuyez pour entrer dans le mode USB.
18. **PLAY / PAUSE**: Appuyez pour jouer / pauser la musique ou le diaporama des photos en mode USB.
19. **REPEAT**: Appuyez pour allumer répétez marche/ arrêt en mode USB musique.
20. **STOP**: Appuyez pour arrêter la lecture de musique ou de retourner à la liste des fichiers tandis qu'une photo est affichée
21. **Marche arrière, avance rapide, Aperçu Suivant**: Utilisez ces boutons pour contrôler la musique / lecture de photos
22. **AFFICHAGE**: Appuyez pour afficher les informations sur la source d'entrée, telles que les informations de chaîne de télévision, la résolution d'affichage, l'heure actuelle, etc
23. **GUIDE**: Appuyez pour afficher le guide électronique des programmes.
24. **CH.LIST**: Appuyez pour afficher la liste des chaînes.
25. **FAVORI**: Appuyez pour afficher la liste des chaînes favoris. Utilisez les boutons fléchés haut et bas pour sélectionner une chaîne, puis appuyez sur ENTRER.

Connexion

Connexion du cordon d'alimentation

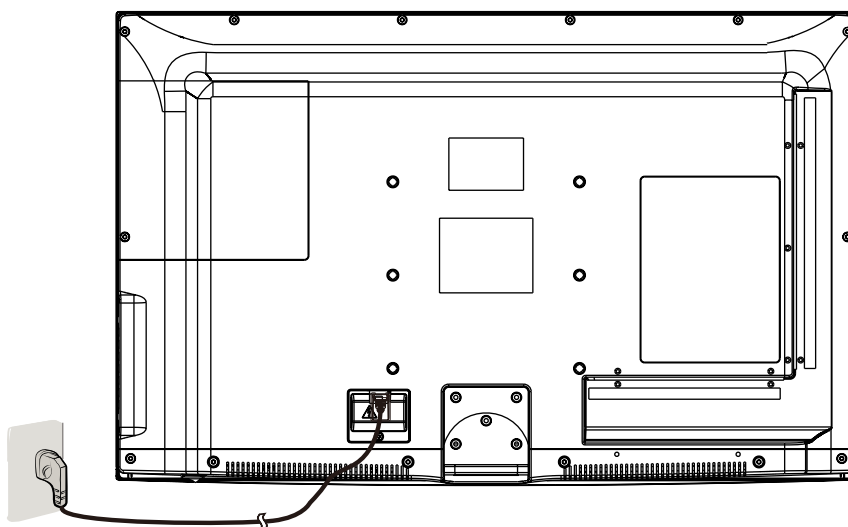

- Raccordez le téléviseur à une prise murale en utilisant le cordon d'alimentation CA inclus.
- Lorsque vous connectez le cordon d'alimentation, le téléviseur entre en mode veille et l'indicateur LED sur le devant de la Télé sera rouge.
- Allumez le téléviseur en appuyant sur le bouton POWER dans le téléviseur ou sur la télécommande, et l'indicateur LED deviendra vert.

Note: Il est recommandé de débrancher le téléviseur si elle ne sera pas utilisé pendant une longue période, comme pendant les vacances.

Antenna (RF) Connection

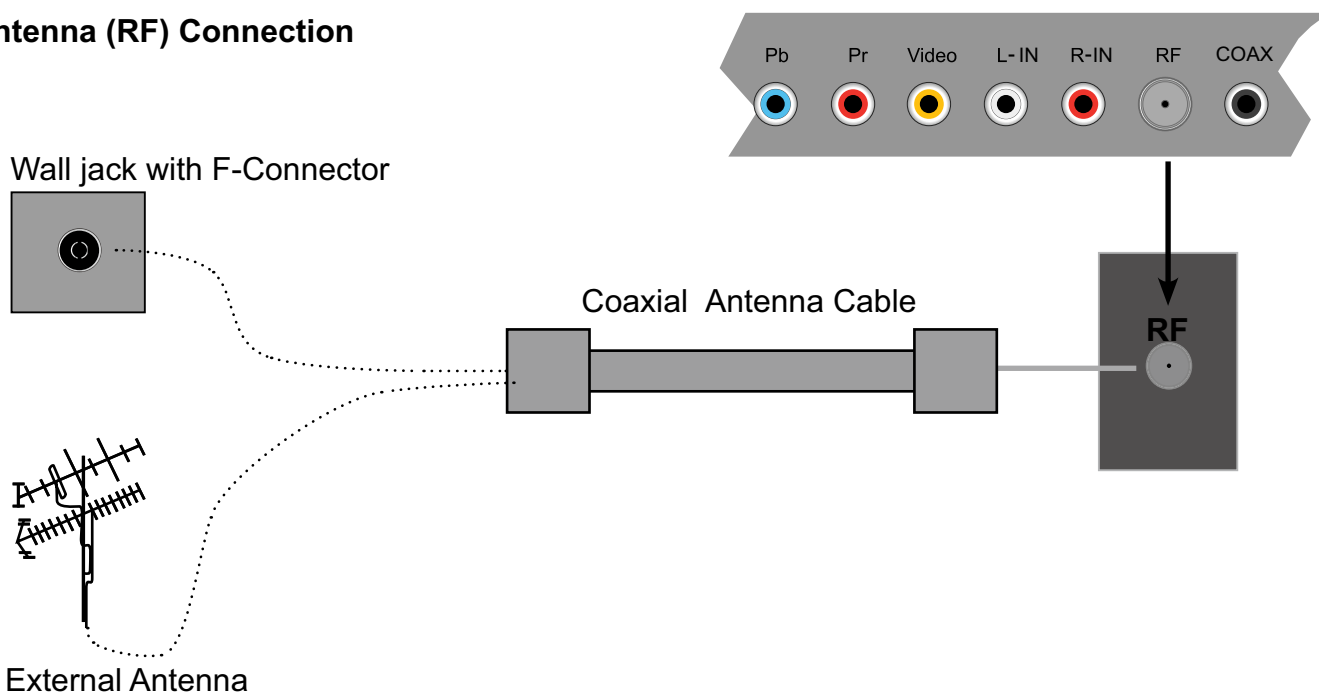

Appuyez sur le bouton ENTRER dans la télécommande pour afficher le menu source d'entrée, utilisez les boutons \wedge / \vee pour sélectionner Télé, puis appuyez sur le bouton ENTRER pour confirmer. Vous aurez besoin d'effectuer un balayage des chaînes pour être capable d'afficher les chaînes de télévision. S'il vous plaît voir la section auto-scan à la page 20.

Connexion d'Input AV

Note: Tous les câbles ne sont pas incluses avec le téléviseur.

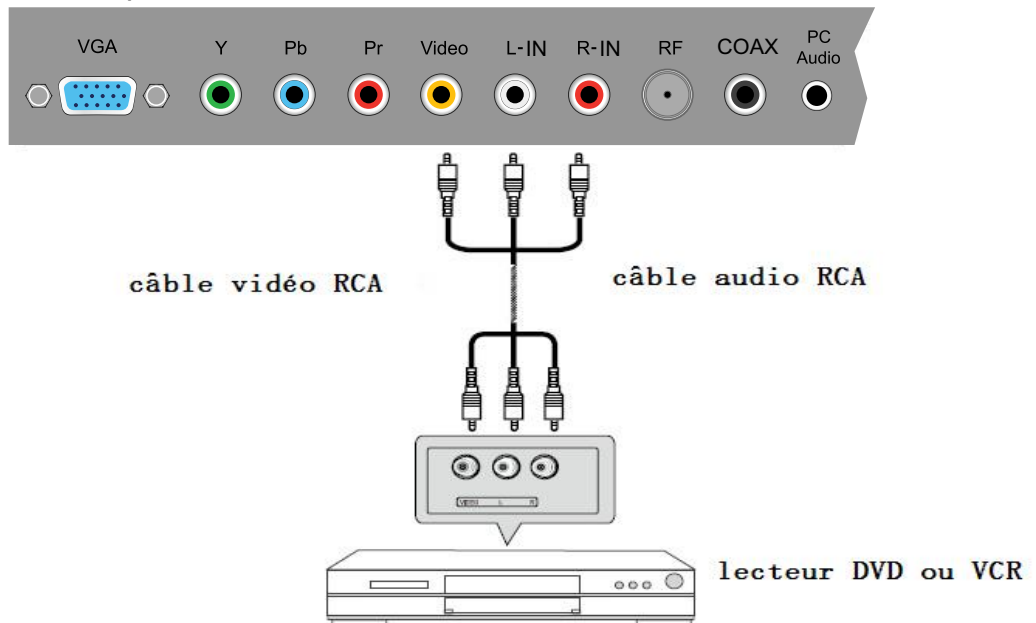

- Connecter la vidéo et prises de sortie audio du lecteur DVD ou VCR à la prise AV IN sur le téléviseur à l'aide des câbles RCA
- Correspondre les couleurs de prise: Vidéo = jaune, Audio gauche = blanc, Audio droit = rouge.
- Allumer le lecteur DVD / VCR, et sélectionner "AV" dans le menu de la source d'entrée.

Connexion YPbPr(Composant)

Note: Tous les câbles ne sont pas incluses avec le téléviseur.

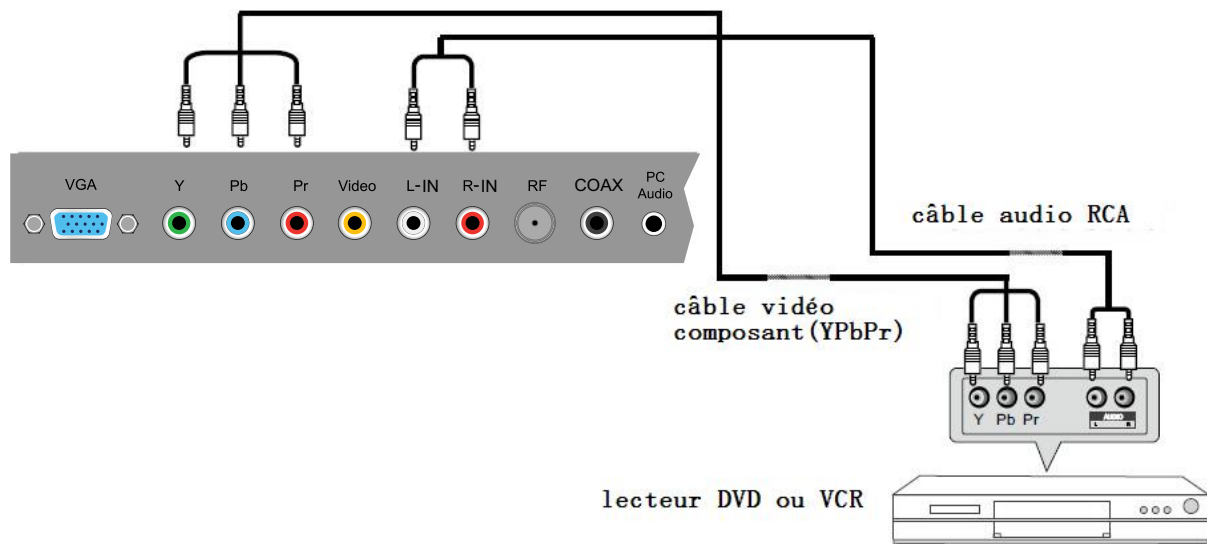

- Connecter les prises de sortie YPbPr du lecteur de DVD ou VCR aux prises d'entrée YPbPr sur la vidéo composante téléviseur (YPbPr). L'image qualité est améliorée par rapport à la vidéo (composite) d'entrée.
- Correspondre les couleurs de prise: Y = jaune, Pb = bleu, Pr = rouge.
- Connecter les prises de sortie audio sur le lecteur DVD ou VCR aux prises d'entrée audio à l'arrière du téléviseur avec un câble audio RCA.
- Allumer le lecteur DVD / VCR, et sélectionner "YPbPr" dans le menu de la source d'entrée.

Connexion HDMI

Note: Tous les câbles ne sont pas incluses avec le téléviseur.

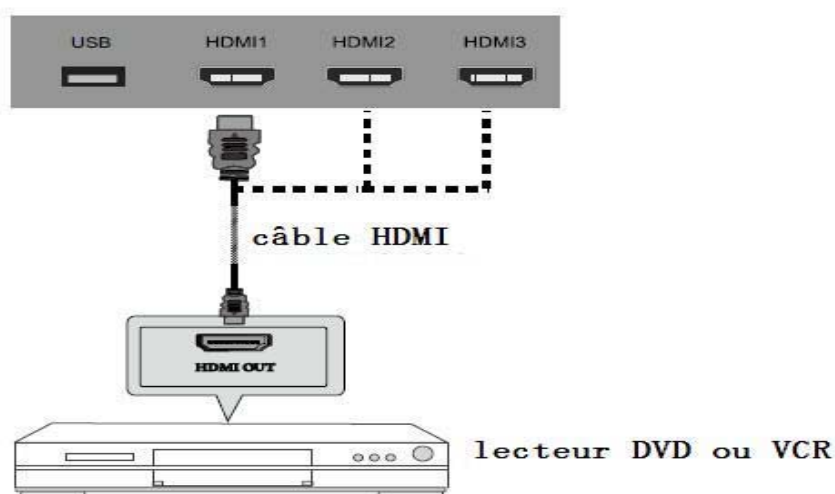

- Connectez le port HDMI sur le lecteur DVD vers le port HDMI à l'arrière du téléviseur avec un câble HDMI
- Allumer le lecteur DVD / VCR, et sélectionner "HDMI1/2/3" dans le menu de la source d'entrée.
- HDMI est la première tout l'appareil électronique numérique A / V qui supporte l'audio non compressé et vidéo.

Connexion PC

Note: All cables shown are not included with the TV.

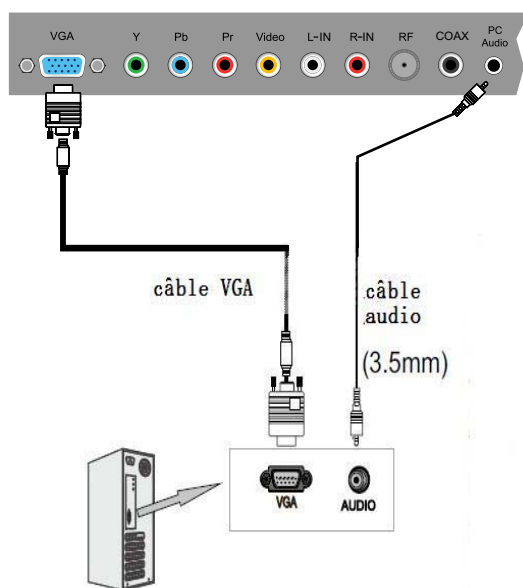

- Si vous utilisez une carte sonore, régler le son du PC tel que requis.
 - Régler la résolution vidéo de votre PC à 1024x768, 60Hz sur son moniteur original.
- Il est recommandé que vous effectuez les connexions entre le téléviseur et votre PC, puis allumez le téléviseur avant de démarrer le PC. Vous pouvez maintenant définir votre résolution préférée du choix libre. Voir le tableau des résolutions prises en charge sur la droite.

résolution PC
640 x 480, 60 Hz
800 x 600, 60 Hz
1024 x 768, 60 Hz
1920 x 1080, 60Hz



- Connecter le port VGA de PC au port VGA sur le dos de la TV avec un câble VGA (D-sub 15) .
- Connecter la sortie audio ou prise de casque de PC au prise de PC AUDIO à l'arrière du téléviseur avec un câble audio de 3,5 mm.
- Allumez le PC, puis sélectionnez "VGA" dans le menu de la source d'entrée.

Opération de base

Marche / arrêt

1. Connectez le téléviseur à une prise murale en utilisant le cordon d'alimentation CA inclus.
2. -Pour activer le TV
Appuyez sur le bouton MARCHE sur le téléviseur ou la télécommande.
-Pour éteindre le TV
Appuyez sur le bouton MARCHE sur le téléviseur ou la télécommande.

Sélectionner la source d'entrée

Appuyez sur le bouton ENTRER dans la télécommande pour afficher le menu source d'entrée, et utilisez le bouton \wedge / \vee dans la télécommande pour sélectionner la source d'entrée. Appuyez sur le bouton ENTRER dans la télécommande pour passer à l'entrée sélectionnée.

Note: Avant de sélectionner la source d'entrée, assurez-vous que les connexions sont correctement connectées.

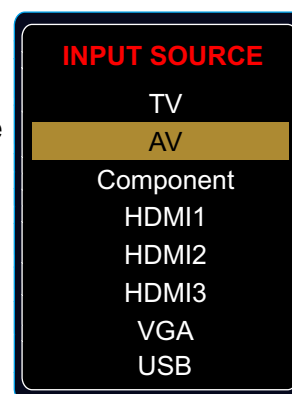

Opération de base pour Menu OSD

Appuyez sur le bouton MENU pour afficher le menu OSD comme ci-dessous:



Utilisez le bouton $<$ / $>$ pour sélectionner le menu principal et appuyez sur le bouton \vee pour accéder au menu.

Dans le sous-menu, utilisez le bouton \wedge / \vee pour sélectionner l'élément de fonction. appuyez sur le bouton $<$ / $>$ pour l'ajustement ou la configuration, ou appuyez sur le bouton $>$ pour accéder au sous-menu.

* (appuyer sur le bouton MENU à revenir au menu supérieur.)

* (appuyer sur le bouton SORTIE à quitter le menu d'affichage.)

Note 1: Certaines options ne sont accessibles que dans certains modes.

Menu d'OSD

1. Menu d'image

42"



46"



Description

Mode d'image : Sélectionnez entre Standard, Doux, Personnalisé, Vif et Économie d'énergie.
 Vous pouvez sélectionner le mode d'image directement en appuyant sur le bouton IMAGE dans la télécommande.

Contraste: Contrôler la différence entre les régions claires et sombres de l'image à l'écran.

Luminosité: Régler de la luminosité de l'image.

Couleur : Ajustez la quantité de couleur dans l'image.

Teinte: Ajustez la teinte (ton de couleur) de l'image.

Netteté : Régler la quantité de menus détails dans l'image.

Température de Couleur: Choisissez entre Normal, chaud et froid.

Blue Screen: Lorsque le téléviseur est pas de signal, vous pouvez le bleu backgroundto ou autres.

120Hz: Réglez le taux de rafraîchissement de 120Hz: Normal, fort et rien.

Remarque: La fonction 120Hz est disponible uniquement sur LE46B1381.

2. Menu Audio

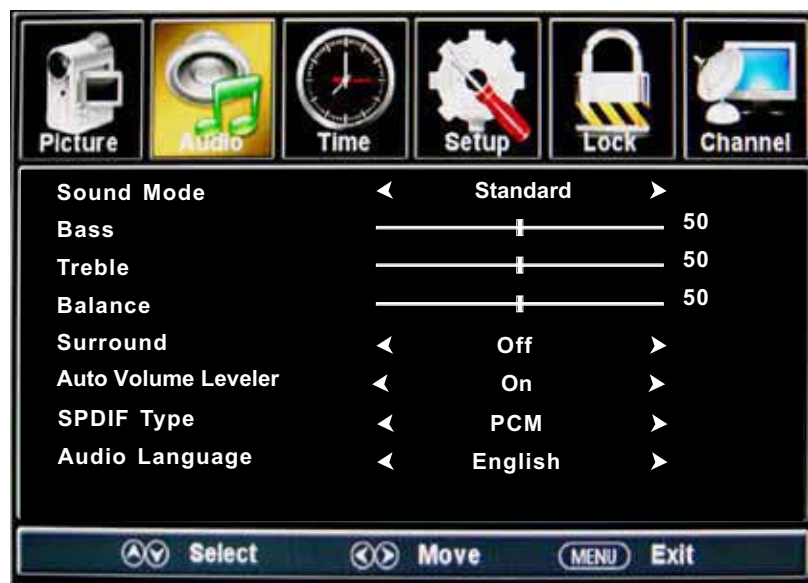

Description

Mode de son: sélectionnez votre mode désiré d'image comme suivant: Standard, Musique, Théâtre et Personnalisé.

Basse : régler le son bas (Intensité de basse fréquence).

Treble : régler le Treble(Intensité à haute fréquence).

Balance : Équilibre de canaux d'audio stéréo gauche et droit.

Son entouré : Activez ou mettez la fonction d'entourer.

AVL:Contrôle de niveau automatique du volume.

Type de SPDIF : permet de choisir entre le PCM et RAW.

Langue d'Audio : Choisissez la langue d'audio.

3. Menu de temps



Description

minuterie de sommeil: Régler la minuterie de sommeil: (hors / 5 / 10 / 15 / 30 / 45 / 60 / 90 / 120 / 180 / 240 min). La Télé s'éteint automatiquement (mode veille) après la période de temps passe

Fuseau horaire: selectionnez votre fuseau horaire: Est, Central, Montagne, Pacifique, Alaska, ou Hawaii.

Daylight Saving Time (ne peut être activé en mode DTV): Activer / Désactiver

Horloge: L'heure est réglée automatiquement, et vous ne pouvez pas régler manuellement l'heure.

4. Menu de configuration



Description

Langue de Menu : Sélectionnez la langue de menu d'OSD.

Mode de Zoom : Sélectionnez le mode de Zoom : Normal, Zoom, Large, ou Cinéma.

Réduction sonore : Sélectionnez le mode de réduction sonore : faible et moyen ou fort.

Configuration de PC : Si le signal d'entrée de vidéo vient de votre PC, vous pouvez ajuster la Position-V, Position-H, Horloge, Phase ou effectuer un ajustement automatique. Voir le Menu présent dans l'image sur la droite.



Sous-titrage:

Mode CC: sélectionnez le Mode CC: marche, arrêt et CC dans Mute. Voir le Menu présent dans l'image sur la droite.

Sélection de base: sélectionnez les Sous-titrage analogiques de Télé: CC1, CC2, CC3, CC4, Text1, Text2, Text3 ou Text4.



Sélection avancée: Permettez vous de sélectionner les sélections avancée entre: sélectionnez les Sous-titrage digital de Télé : Service1, Service2, Service3, Service4, Service 5 ou Service 6.

Option: Personnalisez la police, style, couleur, etc des Sous-titrage.

Overs Scan: Activer / désactiver la fonction de balayage avancé.

Restore Default: Restaurer tous les réglages d'usine par défaut.

5. Menu Verrouillage

Vous devez entrer le mot de passe pour gagner l'accès au menu de fermeture. Le mot de passe tacite est 0000. Vous pouvez modifier les options suivantes:



Description

Changer le mot de passe: Pour changer le mot de passe, vous devez entrer le nouveau mot de passe deux fois à confirmer. Note : N'oubliez pas le mot de passe.

Fermeture de system: Permettez vous de faire marche/arrêt du fermeture de system.

US : Ce menu d'option permet vous de fermer tous TV canaux ou ajuster le ration MPAA.

TV : Utilisez le bouton \wedge / \vee pour sélectionner le genre désiré et appuyez sur le bouton $>$ pour bloquer ou débloquer.



MPAA : Le Rating de film (MPAA) est employée pour des films originaux évalués par Motion Picture Association de l'Amérique (MPAA) comme annoncée sur TV par câble et non éditée pour la télévision.

Utilisez le bouton \wedge / \vee pour sélectionner N / A, G, PG, PG-13, R, NC-17 ou X.

genre	description
G :	Audiences générales. Le film est approprié pour tous les âges.
PG:	Guidance parentale suggérée. Il peut contenir du matériel non adapté aux jeunes téléspectateurs.
PG-13:	Contient le contenu peut ne pas convenir aux téléspectateurs de moins de 13 ans.
R :	Restreint. Contient un contenu pour adultes, pas moins de 17 admis sans parent.
NC-17:	Pas de moins de 17 ans admitted.
X :	Adultes seulement.

Canada:

Anglais canadien : Sélectionnez : E, C, C8+, G, PG, 14+ et 18+.

Français canadien : Sélectionnez : E, G, 8ans+, 13ans+, 16ans+ et 18ans+.

réinitialiser RRT: permet de réinitialiser la configuration de RRT.



6. Menu de chaîne



Description

Air/ Câble: Sélectionnez l'antenne entre Air et Câble.

Si vous sélectionnez "câble", les articles suivants ne peuvent pas être utilisés (Favori, Montrez/Cachez, le Canal NO, le Canal Étiquette et le Signal DTV).

Balayage Automatique: Entrez dans le menu balayage automatique pour démarrer le balayage automatique. Voir l'image sur la droite.

★ Si vous choisissez "Câble" comme le signal d'entrée, permettez-vous de choisir le Système de Câble parmi : Auto, STD, IRC et HRC. Utilisez le bouton ∇ pour allumer "la commencement de balayage", appuyer alors le bouton \triangleright pour chercher automatiquement les chaînes.

Les chaînes obtenus seront conservées automatiquement.

Quant à chercher les chaînes, appuyer Menu à terminer.

★ Si vous choisissez "Air" comme le signal d'entrée, vous pouvez appuyer le bouton \triangleright pour rechercher les chaînes automatiquement.

Les chaînes obtenus seront conservées automatiquement.

Quant à chercher les chaînes, appuyer Menu à terminer.

Note: Il prendra quelque temps pour le balayage automatique en mode Air, attendez patiemment s'il vous plaît .

Favori: ajouter/éliminer les chaînes dont vous désirez dans la liste de chaînes favorites.

Utilisez le bouton \wedge / \vee à allumer l'article désiré, et après appuyer sur le bouton ENTRER pour ajouter ou éliminer les chaînes allumés comme favoris.



Montrez/cachez: permettez vous de montrer ou cacher les chaînes.

Utilisez le bouton \wedge / \vee à allumer l'article désiré, et après appuyer sur le bouton ENTRER pour montrer ou cacher la chaîne allumée.



Channel No.: Montrer et sélectionner la chaîne.

Canal étiquette: Permet de prendre une étiquette(nom) pour la chaîne.

Appuyer sur le bouton $< / >$ à sélectionner la position, et appuyer le bouton \wedge / \vee à sélectionner le mot.

Signal DTV: Montrer la qualité du signal digital: bon, normal, mauvais.

7. Mode de USB

- 1) Insérez un matériel USB
- 2) Appuyez sur le bouton USB dans la télécommande, la Télé va rechercher le matériel automatiquement, et afficher le menu ci-dessous

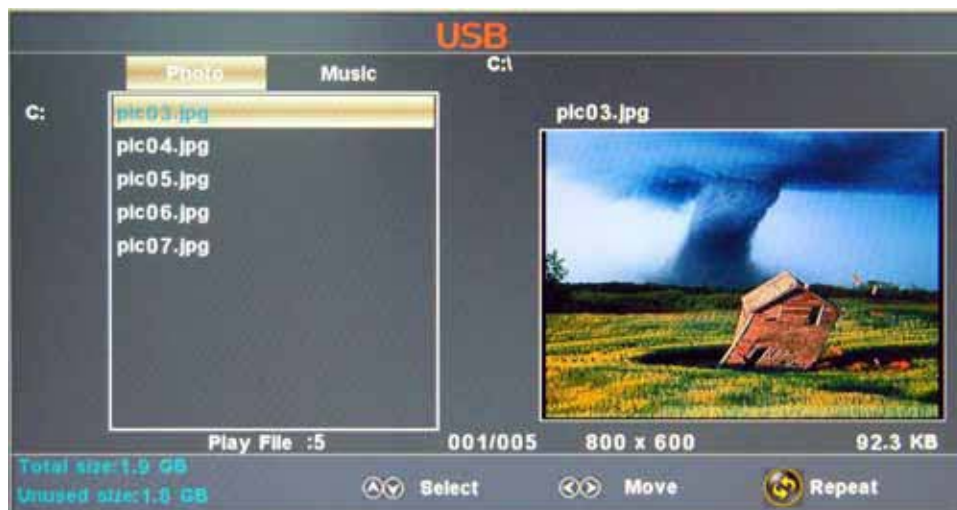

Description

Note: Vous pouvez entrer dans le menu de USB en sélectionnant la source de USB dans le menu de la source d'entrée.

Opération :

1. Appuyez sur le bouton < > pour sélectionner les fichiers de photo ou les fichiers de musique
2. Appuyez sur le bouton ^ v pour sélectionner un fichier ou un dossier, et appuyez sur le bouton ENTRER pour jouer le fichier ou ouvrir le dossier.

Boutons d'opération

▶/|| :Jouer ou suspendre

■ :Arrêter

◀◀ :Inverser

▶▶ :Avancer rapidement

◀◀ :chapitre précédent

▶▶ :chapitre prochain

REPEAT: Appuyez pour changer le mode de programmation

Dépannage simple

Si l'affichage ne se détériore considérablement les performances ou vérifier l'affichage en conformité avec les instructions. N'oubliez pas de vérifier les périphériques à trouver la source de l'échec.

Si l'affichage ne parvient toujours pas à effectuer comme prévu, contactez l'assistance clientèle: 1-877-337-3639.

Pas d'alimentation

- Vérifiez toutes les connexions à la Télé
- Appuyez sur le bouton d'alimentation ou le bouton de veille sur la télécommande

Aucune image ou son

- Assurez-vous que le téléviseur est branché et que l'appareil est sous tension
- Assurez-vous que l'antenne est connectée
- Essayez un autre programme

Mauvaise qualité d'image

- Vérifiez les connexions aériennes
- Vérifiez que la chaîne est à l'écoute bien
- Réglez les paramètres de l'image: luminosité, couleur, netteté, contraste, teinte
- Assurez-vous que le téléviseur n'est pas situé à proximité des appareils électriques qui peuvent émettre des interférences radio.

Pas de couleur

- Ajustez le réglage des couleurs
- Vérifiez que le programme est diffusé en couleur
- Vérifiez que le canal est réglé correctement

Télé ne répond pas à la télécommande

- Vérifiez qu'il n'y a aucun obstacle entre la télécommande et le téléviseur.
- Vérifiez que la télécommande est à la portée de Télé
- Vérifiez que les piles dans la télécommande qui sont non faibles ou épuisées

Garantie

Ce produit de marque Haier, lorsqu'ils sont expédiés dans son contenant original, seront exempts de défauts de fabrication, et il convient qu'il à sa discrétion ni réparera le défaut ou remplacera le produit défectueux par un nouvel équivalent ou re-fabriquées à aucun changement de l'acheteur, pour des pièces ou main-d'oeuvre dans les périodes indiquées ci-dessous:

Cette garantie ne s'applique pas à l'apparence du produit ou de l'extérieur du produit, qui a été endommagé ou effacés, altérés ou modifiés dans la conception ou de construction. Elle ne s'applique pas aux éléments supplémentaires exclus énoncées ci-dessous:

La garantie commence à la date que l'article a été acheté et le reçu d'achat original doit être présenté au centre de service autorisé avant que des réparations sont rendus.

La garantie limitée décrite aux présentes est en outre à tout ce que les garanties implicites peuvent être accordées aux acheteurs par la loi. **TOUTE GARANTIE IMPLICITE, Y COMPRIS LES GARANTIES DE QUALITE MARCHANDE ET D'ADAPTATION À USEARE LIMITÉ PENDANT LA PÉRIODE(S) DE LA DATE D'ACHAT CI-DESSOUS.** Certains états ne permettent pas de limiter sur la durée d'une garantie implicite, ainsi que la limitation ci-dessus ne peuvent pas s'appliquer à vous.

Ni le personnel de vente du vendeur, ni aucune autre personne est autorisé à faire toutes les garanties autres que celles décrites ici, ou pour prolonger la durée de toute garantie au-delà de la période décrite aux présentes, au nom de Haier.

Les garanties décrites aux présentes doit être la garantie unique et exclusive accordée par Haier et il

sera le seul et unique recours disponible pour l'acheteur. Correction des défauts dans la manière et pour la période de temps décrite aux présentes, il constitue l'accomplissement complet de toutes les capacités et la responsabilité de Haier au respect de l'achat de produit, et constitue la pleine satisfaction de toutes les réclamations, qu'elles soient fondées sur un contrat, de négligence, la dualité stricte ou autre. En aucun cas, il est tenu responsable de Haier, ou en aucune façon responsables de tout dommage ou de défauts dans le produit qui ont été causés par des réparations ou tentatives de réparation effectuées par une personne autre qu'un centre de service agréé ou un courtier; ni Haier être tenu responsable, ou en tout de manière responsable pour les dommages économiques ou des biens ou indirects. Certains états ne permettent pas de l'exclusion des dommages fortuits ou consécutifs, de sorte que l'exclusion ci-dessus peuvent ne pas s'appliquer à vous.

CE QUE VOUS WARRANTYGIVES LEGALRIGHTS SPÉCIFIQUE. VOUS POUVEZ AUSSI AVOIR D'AUTRE RIGHTSWHICH VARIER DE COMMENCER À COMMENCER.

La période de garantie pour ce produit: un an pour les pièces et main d'oeuvre.

supplémentaire éléments exclus de la garantie: piles non rechargeables.

Où obtenir des services: Pour l'emplacement de la plus proche Haier centre de service agréé ou pour obtenir l a documentation du produit, les accessoires, fournitures et une assistance à la clientèle, s'il vous plaît appelez 1-877-337-3639.

Que faire pour obtenir un service: livrer ou effectuer en votre produit à un revendeur agréé ou au centre. Soyez sûr d'avoir une preuve d'achat.

Haier®

Haier®

TFT-LED TV MANUAL DE INSTRUCCIONES

Por favor lea este manual cuidadosamente antes de
operación de su TV, y conservarlo para el futuro
de referencia.

Haier

Haier

MODELO:
LE42B1380
LE46B1381

Haier

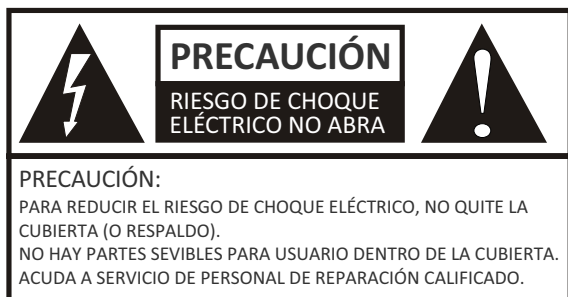

El símbolo de reelámpago con cabeza de flecha en un triángulo equiñateral es diseñado para recordar al usuario de la existencia de tensión peligrosa no aislada dentro de la cubierta del producto que podría ser fuerte para resultar en un riesgo de choque eléctrico.

El signo de exclamación en un triángulo equiñateral es diseñado para recordar al usuario de instrucciones acerca de operación y mantenimiento (reparación) importante en el material adjuntado en el aparato.

ADVERTENCIA: PARA EVITAR FUEGO O RIESGO DE CHOQUE. NO EXPONGA EL APARATO A LLUVIA O HUMEDAD.

PRECAUCIÓN: PARA PREVENIR CHOQUE ELÉCTRICO, NO USE EL ENCHUFE POLARIZADO CON CABLE DE EXTENSIÓN, RECARGABLE U OTRA SALIDA, MENOS QUE LAS HOJITAS PUEDEN INSERTARSE COMPLETAMENTE PARA EVITAR EXPOSICIÓN DE HOJITAS.

PRECAUCIÓN: Las instrucciones de reparación se usan sólo para personal de reparación calificado. Para reducir riesgo de choque eléctrico, no ejecute otra reparación que las indicadas en las instrucciones de operación, menos que usted es calificado para hacerlo.

Importantes Instrucciones de Seguridad

- 1) Lea las instrucciones.
 - 2) Guarde estas instrucciones.
 - 3) Respete todas las advertencias.
 - 4) Siga todas las instrucciones.
 - 5) No utilice este aparato cerca del agua
 - 6) Limpie con un paño seco.
 - 7) No bloquee las aberturas de ventilación. Instale de acuerdo con las instrucciones del fabricante.
 - 8) No instale cerca de fuentes de calor tales como radiadores, calefactores, estufas u otros aparatos (incluyendo amplificadores) que produzcan calor.
 - 9) No anule el propósito de seguridad del enchufe polarizado o con toma de tierra. Un enchufe polarizado tiene dos clavijas, una más ancha que la otra. Una toma de tierra tiene dos clavijas y una tercera clavija de tierra. La hoja ancha o la tercera clavija se proporciona para su seguridad. Si el enchufe no encaja en su tomacorriente, consulte con el electricista para reemplazar la toma obsoleta.
 - 10) Proteja el cable de alimentación de ser pisado o pellizcado en particular en los enchufes, tomacorrientes y el punto donde salen del aparato.
 - 11) Use únicamente los dispositivos / accesorios especificados por el fabricante.
 - 12) Use únicamente la carretilla, plataforma, trípode, soporte o mesa especificados por el fabricante, o vendidos con el aparato. Cuando se usa un carro, tenga cuidado al mover la combinación carro / aparato para evitar daños por vuelco.
 - 13) Desenchufe este aparato durante tormentas eléctricas o cuando no por largos períodos de tiempo.
 - 14) Confíe las reparaciones a personal cualificado. Se requiere servicio cuando el aparato ha sido dañado de alguna manera, como fuente de alimentación está dañado, se ha derramado líquido o han caído objetos dentro del aparato, el aparato ha sido expuesto a lluvia o humedad, no funcione normalmente o se ha caído.
 - 15) El aparato no debe ser expuesto a goteos o salpicaduras y no coloque objetos que contengan líquidos, como jarrones, encima del aparato.
 - 16) El enchufe o conector hembra del aparato se utiliza como dispositivo de desconexión, que siguen siendo fácilmente accesible durante el uso de un aparato normal.
- Clase de aparato que se conecta a una toma de corriente con conexión a tierra.



DECLARACIÓN DE FCC

Haier se ha comprometido a reciclar de manera segura los productos electrónicos y productos materiales. Compruebe un lugar local de reciclaje en EE.UU: 1800RECYCLING.COM o llame 1.800.RECYCLING

Este equipo ha sido probado y cumple con los límites para un dispositivo digital de Clase B, de conformidad con la Parte 15 de la FCC Regla. Estos límites están diseñados para proporcionar una protección razonable contra interferencias perjudiciales en una de la instalación. Este equipo genera, utiliza y puede irradiar energía de radiofrecuencia y, si no se instala y utiliza acuerdo con las instrucciones, puede causar interferencias en las comunicaciones de radio. Sin embargo no hay garantizar que no se produzcan interferencias en una instalación particular. Si este equipo causa interferencias perjudiciales la recepción de radio o televisión, lo cual puede determinarse apagando y encendiendo el equipo apagado y encendido, el usuario es alentar a tratar de corregir la interferencia mediante una o más de las siguientes medidas:

- * Reorientar o reubicar la antena receptora.
- * Aumentar la distancia entre el equipo y el receptor.
- * Conectar el equipo a un tomacorriente en un circuito diferente al que está conectado el receptor.
- * Consulte al distribuidor o a un técnico de radio / televisión para obtener ayuda.

Este dispositivo cumple con la Parte 15 de las Normas de la FCC. La operación está sujeta a las siguientes condiciones:

- (1) Este dispositivo no puede causar interferencias perjudiciales.
- (2) este dispositivo debe aceptar cualquier interferencia recibida, incluyendo interferencias que puedan provocar un operación.

FCC PRECAUCIÓN:

Para asegurar el cumplimiento continuo y las interferencias no deseadas de lo posible, los núcleos de ferrita proporcionan debe ser utilizado conexión de esta pantalla al equipo de vídeo, y mantener por lo menos 15,7 "espacio a otro dispositivo periférico.

AVISO DE INFORMACION:

Este aparato digital Clase B reúne con la norma canadiense ICES-003.



Cumple con normas de Energy Star(modelos - LE42B1380 y LE46B1381)

Al cumplir con las normas de Energy Star, tiene la seguridad de que su modelo Haier está ayudando al medio ambiente al usar menos energía, al mismo tiempo que usted ahorra dinero.

ENERGY STAR es un programa conjunto del Organismo para la Protección del Medio Ambiente de los Estados Unidos y el Departamento de Energía de los Estados Unidos para la promoción de la eficiencia de energía.

GUARDE ESTAS INSTRUCCIONES

Gracias por comprar un producto Haier. Este fácil de usar, manual le guiará en conseguir el mejor uso de su del producto. Recuerde que debe registrar el modelo y número de serie. Están en la etiqueta en la parte posterior de la unidad.

Número de modelo

Número de serie

Fecha de la compra

Alimento básico de su recibo a su manual. Usted va a necesitar para obtener servicio de garantía.

Contenidos

Advertencia	1
Instrucciones de seguridad	2-3
Unidad y accesorios	5
Características del producto	5
Introducción	6-10
1. Vista frontal	6
2. Vista trasera	7
3. Instrucciones de Montaje en Pared	8
4. Instrucciones de Montaje del Soporte de Base	9
5. Control remoto	9-10
Conexión	11-13
Funcionamiento básico	14
Menú OSD	15-22
1. Menú de imagen	15
2. Menú de audio	16
3. Menú de hora	17
4. Menú de configuración	18
5. Menú de bloqueo del	19
6. Menú de canal	20-21
7. Modo USB	22
Resolución de problemas sencillos	23
Garantía	24

Unidad y accesorios

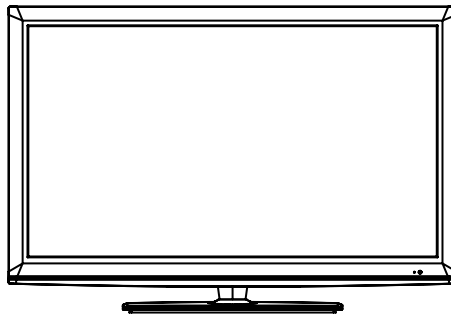

Televisor

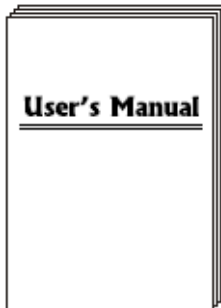

Manual del usuario



Control remoto
Baterías: 2xAAA

Características del producto

- 42"/46" (medida en diagonal) de pantalla ancha para una experiencia de cine en casa completo
- 1920x1080 de resolución nativa Full-HD (1080p) de rendimiento
- Integrado ATSC TV Turner para la recepción de emisiones HDTV
- 3xHDMI de entrada para una verdadera conexión digital
- puerto VGA para conexión a PC

Introducción

1. Vista frontal

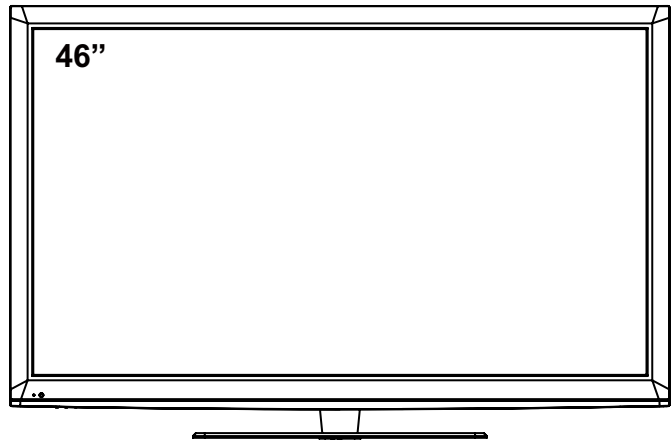
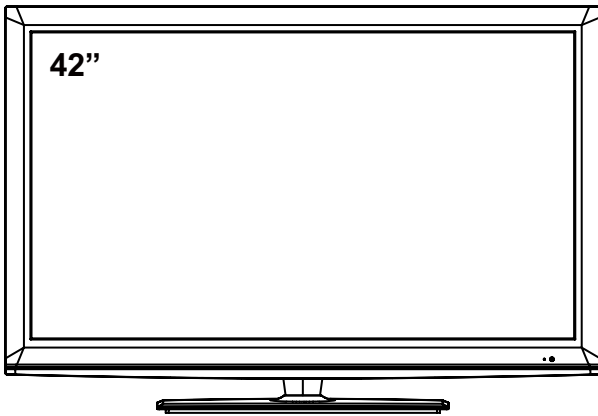

- Infrarrojos (IR) (No bloquee)
- LED indicador de

1). (IR) infrarrojo: Recibe las señales infrarrojas del mando a distancia.
(Encendido / espera) Indicador LED: Pulse POWER para encender y apagar.
Indicador de encendido (rojo) Modo de espera
Indicador de encendido (verde) Modo de encendido

El alcance efectivo de recepción de la señal es de hasta 30 pies desde la parte frontal del mando a distancia ventana de control, y 30° a la izquierda o a la derecha y 20° por encima o por debajo del control remoto ventana.

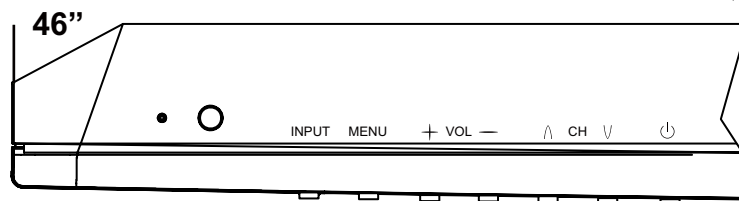
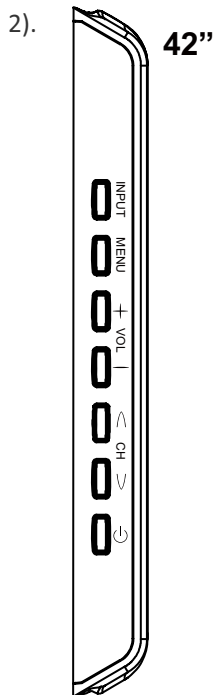

Las funciones de los botones:

ENTRADA: Pulse para cambiar la fuente de entrada.

MENU: Pulse para mostrar el OSD (On Screen Display),
Pulse de nuevo para salir del menú.

VOL + / -: Presione para ajustar el volumen.

CH ^ / V: Pulse para cambiar los canales.

POWER / STANDBY: encendido / apagado (standby) del televisor.

2. Vista trasera

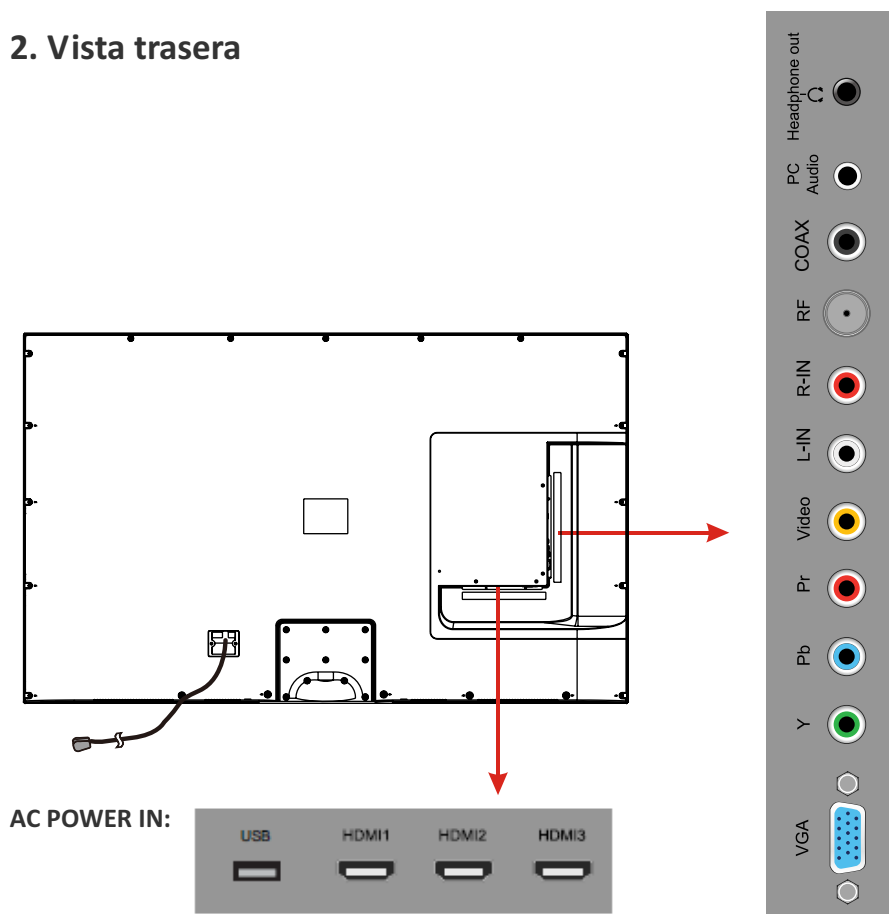

USB: Inserte un dispositivo de almacenamiento USB al puerto USB para ver fotos JPEG o escuchar música MP3. Este puerto se utiliza también para las actualizaciones de software.

HDMI1/2/3: Conecte la fuente (s) de video digital como un reproductor Blu-ray, la consola de videojuegos, o decodificador a través de este conector completamente digital.

VGA: Conecte un monitor VGA (D-sub 15) de cable desde el conector VGA de 15 pines en su PC.

Audio de PC: Conecte un cable de audio desde la salida de audio o auriculares de tu PC.

Componente

YPbPr: Conecte los cables de vídeo por componentes de un dispositivo, como un reproductor de DVD o receptor de cable. Utilizan el color rojo para Pr, Pb azul, y verde para Y.

R / L EN: Conecte los cables de audio desde el dispositivo de video compuesto. Utilizan el color rojo para el audio derecho (R) y blanco para audio izquierdo (L).

AV IN (compuesto)

VIDEO: Conecte el cable de vídeo compuesto de un dispositivo, como un reproductor de DVD, VCR, o videocámara.

R / L EN: Conecte los cables de audio desde el dispositivo de vídeo por componentes. Utilizan el color rojo para el audio derecho (R) y blanco para audio izquierdo (L).

AUDIO OUT R / L: Conecte los cables de audio a un dispositivo de audio externo, como una barra de sonido o equipo de música. Utilizan el color rojo para el audio derecho (R) y blanco para audio izquierdo (L).

COAXIAL: Salida de audio digital.

RF: Conecte a una antena o cable digital (out-of-the-wall, no de la caja de cable) para la televisión digital.

Auriculares: Auriculares Connect. Cuando se inserta en el jack, los altavoces integrados se silencian.

AC POWER IN : Conecte el cable de alimentación a un enchufe de pared.

3. Instrucciones de Montaje en Pared

Un equipo de montaje mural (comprado por separado) le permite montar el televisor en la pared. Para obtener información detallada sobre la instalación del soporte de pared, se refieren a las instrucciones por el fabricante de montaje en pared. Es muy recomendable acudir a un técnico de ayuda profesional para montarlo en la pared. HAIER no se hace responsable de ningún daño al producto o lesiones a sí mismo u otros resultantes de montaje en pared.

Dimensiones para el Patrón de agujeros de montaje

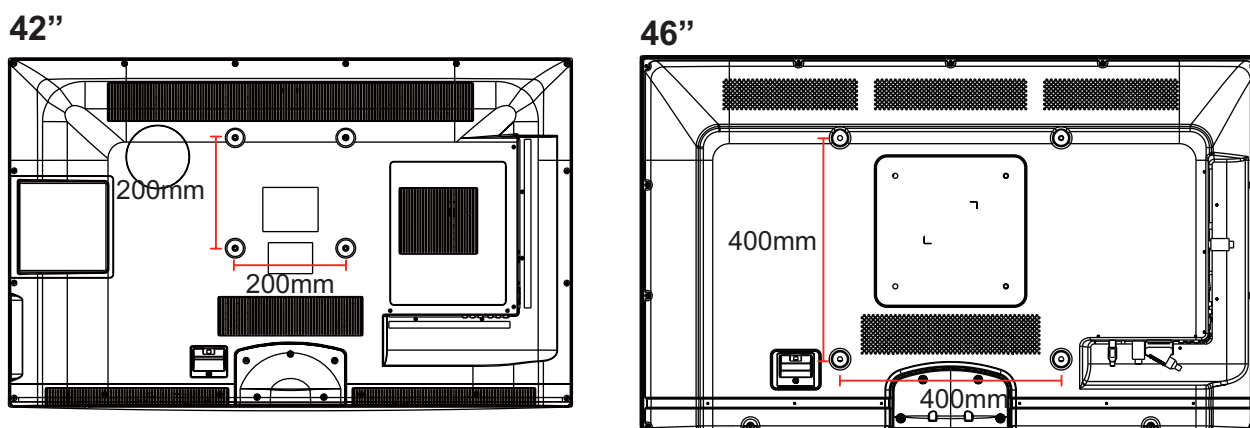

- Este televisor es compatible con un modelo de 200mm x 200mm (42") / 400mm x 400mm (46") agujero de montaje.
- 4 unidades de tipo de tornillos M6(42")/M8(46") son necesarios para instalar el soporte de montaje para su televisor. No utilice tornillos que son más de 30mm (42") / 12mm (46"). Tornillos demasiado tiempo puede causar daños en el interior del aparato de TV.
- No apriete los tornillos muy apretados para que esto podría dañar el televisor o el TV se caiga, resultando en lesiones personales. HAIER no es responsable por este tipo de incidentes.
- No instale el televisor en más de una inclinación de 15 grados.
- Utilice siempre al menos dos personas para montar el televisor en una pared.
- No instale el equipo de montaje mural mientras el televisor está encendido. Puede dar lugar a lesiones personales, debido a una descarga eléctrica.
- Se recomienda que usted mantenga su televisor por lo menos 2.36 pulgadas (60 mm) de la pared para evitar la interferencia de cables.
- Antes de montar el televisor en la pared, es necesario eliminar de la base si se adjunta.
- Para su seguridad, utilice únicamente con UL soportes de montaje en pared con un mínimo de peso de la TV sin soporte: 31lbs (42") / 36lbs (46").

4. Las instrucciones de accesorio del soporte de la base .

Nota: las fotos de abajo son sólo para referencia.

1. Ponga el cuello en la base del soporte, y sujete el cuello con los tornillos suministrados (5 x B4 x 16F).

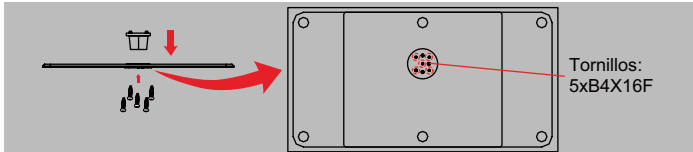

2. Ponga la placa trasera en el cuello, y sujete la placa trasera con los tornillos suministrados (2 x ST4 x 12, 2 x M4 x 12).

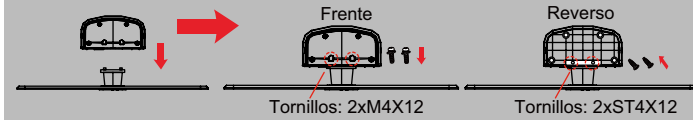

3. Coloque la cara del televisor sobre una superficie suave y plana (manta, espuma, tela, etc) para evitar cualquier daño a la TV. Ponga la tabla trasera en el gabinete trasero de la TV y sujete la placa trasera con los tornillos suministrados (4 x M4 x 12).

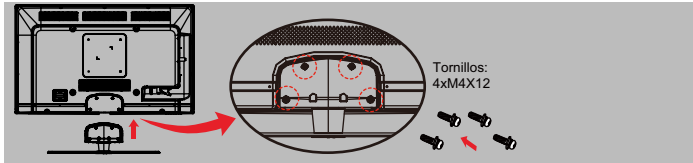

46''

1. Coloque la cara del televisor sobre una superficie suave y plana (manta, espuma, tela, etc) para evitar cualquier daño a la TV. Ponga el soporte sobre la TV.

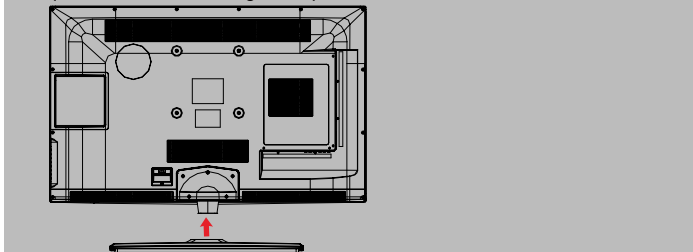

2. Sujeta el soporte en la posición con los tornillos suministrados (4 x B4 x 22F).

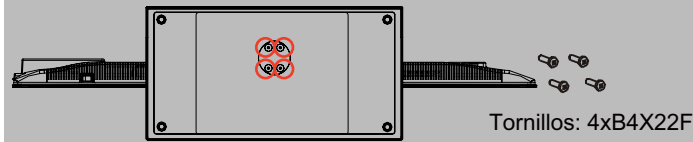

42''

5. Instalación de las baterías del control remoto

1. Abre la tapa del compartimento de la batería en la parte posterior del control remoto.
2. Pon dos pilas de 1,5 V tamaño AAA observando la polaridad en el interior del compartimento de la batería.
3. Cierra la tapa.



Las baterías no deben exponerse a calor excesivo como la luz directa del sol o el fuego.

- El mando a distancia debe ser operado dentro de infrarrojos en la parte frontal del televisor.
- Las baterías usadas deben ser eliminados adecuadamente.

Paso 1

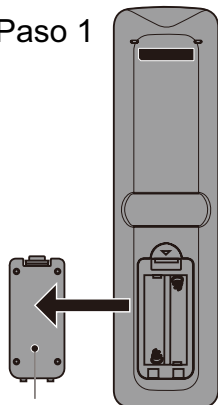

La tapa del compartimento de la batería

Paso 2

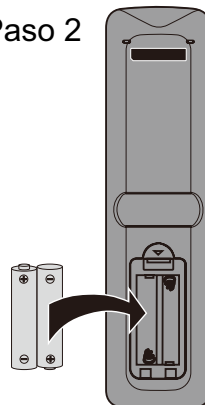

Batería 2 x AAA

Paso 3

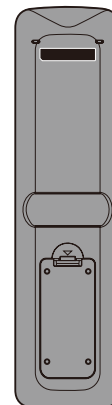

El control remoto es a través de infrarrojos (IR) las señales. Punto hacia el frente de la TV. El mando a distancia no puede funcionar correctamente si se opera fuera de rango (ver página anterior).

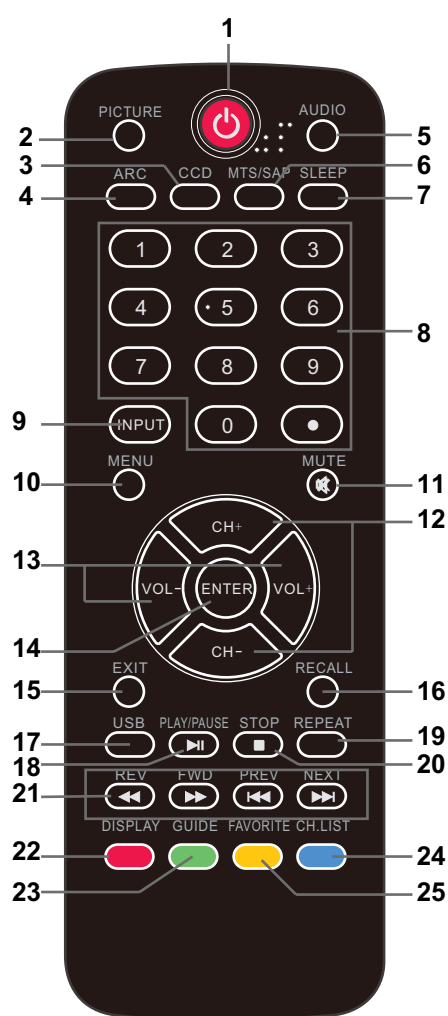

1. **POWER** (botón rojo): Encienda el televisor encendido / apagado (enespera).
2. **IMAGEN**: Pulse para seleccionar el vídeo disponible
Los modos de imagen: Estándar, Suave, Personalizado, Vivo, Ahorro de Poder.
3. **CCD**: Pulse para mostrar los subtítulos.
4. **ARC**: Pulse para seleccionar el modo de zoom (control de relación de aspecto): Normal, Zoom, Ancho, Cine.
5. **AUDIO**: Pulse para seleccionar el modo de sonido: Estándar, Música, Teatro, Personalizado.
6. **MTS / SAP**: Para que la televisión analógica, pulse para cambiar el modo de sonido: Estéreo, SAP o Mono. Para la televisión digital, presione para cambiar el idioma de audio si el programa de TV ofrece una alternativa.
7. **SUEÑO**: Pulse para ajustar el temporizador de reposo: (off / 5 / 10 / 15 / 30 / 45 / 60 / 90 / 120 / 180 / 240 minutos). El televisor se apagan automáticamente (modo de espera) después de la determinado periodo de tiempo pasa.
8. **Claves Numerales**: Pulse para introducir un número de canal de TV (Pulse " • " para seleccionar el sub-canal).
Ejemplo: canal 5-1. Pulse el botón "5" y luego pulse el botón " • " dentro de 2 segundos y pulse el botón " 1" dentro de 2 segundos.
9. **ENTRADA**: Pulse para mostrar la lista de fuentes de entrada. Utilice las teclas de flecha para seleccionar una fuente, y luego pulse la tecla ENTER.
10. **MENU**: Pulse para mostrar el OSD (On Screen Display).
11. **MUTE**: Pulse para silenciar el sonido. Pulse de nuevo o presione VOL + para activar el sonido.
12. **CH ^ / V**: Pulse para recorrer los canales.
13. **VOL + / -**: Presione para ajustar el volumen.
- 12/13. **Teclas de flecha (< > ^ v)**: Le permite navegar por los menús en pantalla y ajuste las configuraciones del sistema.
14. **ENTRAR**: CONFIRM.
15. **SALIR**: Pulse para salir del menú OSD.
16. **VOLVER**: Regreso al canal visto anteriormente.
17. **USB**: Pulse para entrar en el modo USB.
18. **PLAY / PAUSE**: Pulse para reproducir / pausar la música o presentación de fotos en el modo USB.
19. **REPEAT**: Pulse para desactivar la repetición de encendido / apagado en el modo de música USB.
20. **STOP**: Pulse para detener la reproducción de música o para volver a la lista de archivos, mientras que una foto en la pantalla.
21. **Inversa, avance rápido, Previa, Siguiente**: Utilice estos botones para controlar la reproducción de música / fotos.
22. **DISPLAY**: Pulse para mostrar la información sobre la fuente de entrada, tales como el canal de televisión información, resolución de pantalla, la hora actual, etc.
23. **GUÍA**: Pulse para visualizar la guía electrónica de programas.
24. **CH.LIST**: Pulse para mostrar la lista de canales.
25. **FAVORITOS**: Pulse para mostrar la lista de canales favoritos. Utilice las teclas de flecha hacia arriba y hacia abajo para seleccionar un canal, a continuación, presione ENTRAR.

Conexión

Conexión de Cable de Potencia

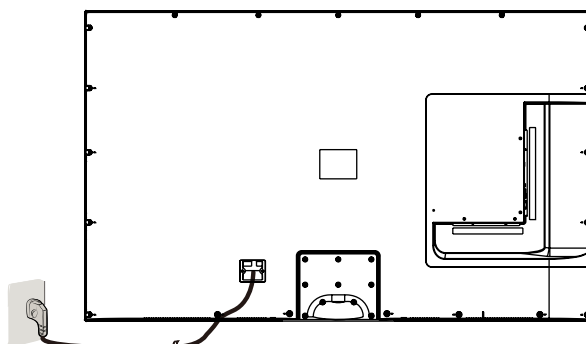

- Conecte el televisor a una toma de pared utilizando el cable de alimentación.
- Cuando se conecta el cable de alimentación, el televisor entra en modo de espera y el indicador LED en la parte frontal de la TV se está en rojo.
- Encienda el televisor pulsando el botón **POWER** en el televisor o el mando a distancia, y el LED indicador se vuelve verde.

Nota: Se recomienda desenchufar el televisor, si no se usa a plazo largo, como en vacaciones.

Antena (RF) de conexión

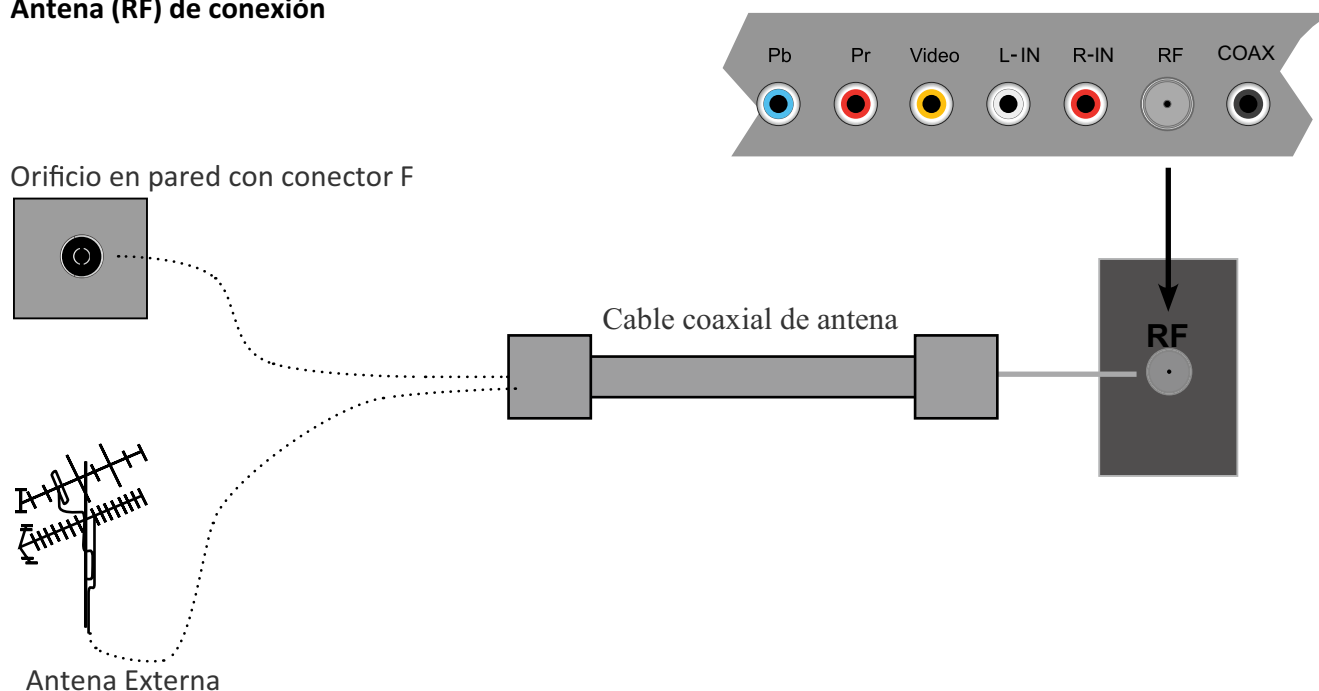

Pulse el botón **ENTRADA** del mando a distancia para visualizar el menú de fuente de entrada, utilice  para seleccionar **TV** y pulse el botón **ENTRAR** botón para confirmar. Usted tendrá que realizar búsqueda de canales para poder ver canales de televisión. Por favor, consulte la sección de búsqueda automática en la página 20.

Conexión

Conexión de entrada AV

Nota: Todos los cables mostrados no se incluyen con el televisor.

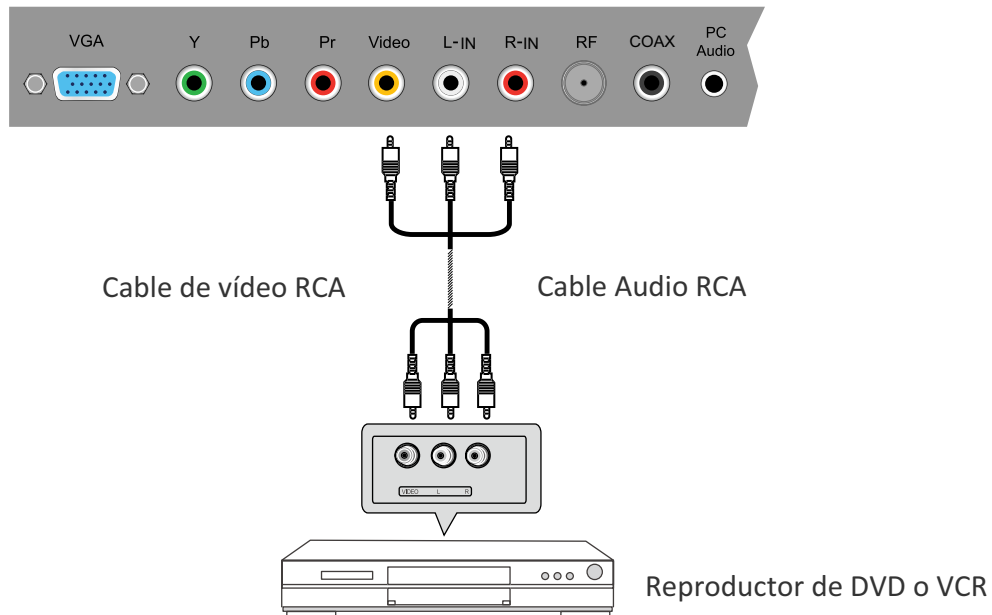

- Conecte el VIDEO y AUDIO de salida del reproductor de DVD o VCR a la AV IN en el televisor con cables RCA.
- Los colores del partido del boliche: **Vídeo = amarillo, Audio izquierdo = blanco, Audio derecho = rojo.**
- Encienda el reproductor de DVD / VCR, y seleccione "AV" en el menú de fuente de entrada.

Conexión YPbPr (componentes)

Nota: Todos los cables mostrados no se incluyen con el televisor.

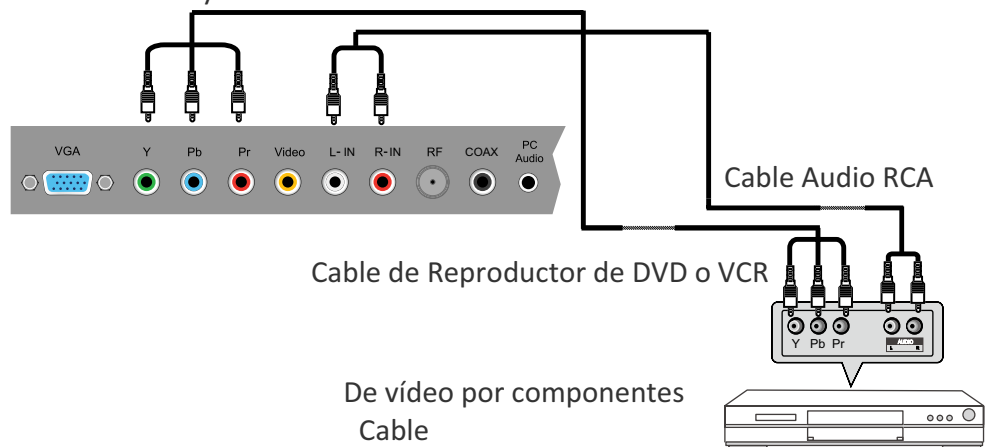

- Conecte las tomas de salida YPbPr del reproductor de DVD o VCR a las tomas YPbPr entrada en el televisor de vídeo componente (YPbPr) calidad cable. The imagen mejorada en comparación con el video (Compuesto) de entrada.
- Combine los colores de las tomas: Y = Verde, PB = Azul, Pr = rojo.
- Conecte las tomas de salida de audio del reproductor de DVD o VCR a las entradas de audio en la parte posterior de la TV con un cable de audio RCA.
- Encienda el reproductor de DVD o VCR, y seleccione "YPbPr" en el menú de fuente de entrada.

Conexión HDMI

Nota: Todos los cables mostrados no se incluyen con el televisor.

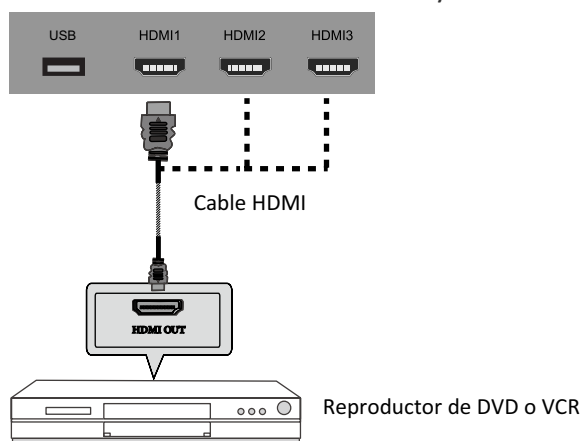

- Conecte el puerto HDMI del reproductor de DVD con el puerto HDMI en la parte posterior de la TV con un cable HDMI
- Encienda el reproductor de DVD, y seleccione "HDMI1/2/3" en el menú de fuente de entrada.
- HDMI (Interfaz de Multimedia de Definición Alta) es la primera interfaz A/V de todos los elementos electrónicos digitales que apoya a audio y video no comprimido.

Conexión al PC

Nota: Todos los cables mostrados no se incluyen con el televisor.

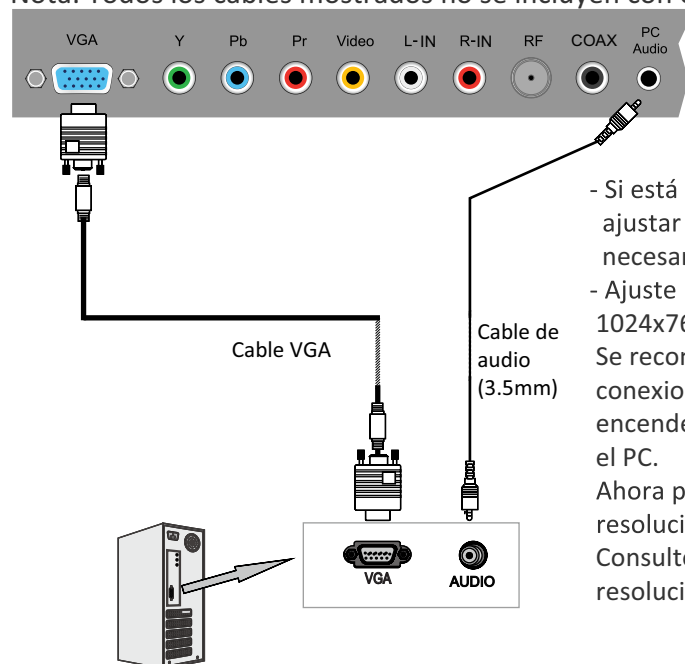

- Si está utilizando una tarjeta de sonido, ajustar el sonido de la PC según sea necesario.
- Ajuste la resolución de vídeo de su PC a 1024x768, 60 Hz en su monitor original. Se recomienda que realizar las conexiones entre TV y PC, y luego encender el televisor antes de arrancar el PC. Ahora puede configurar su preferido resolución de la elección compatible. Consulte la tabla de apoyo de resoluciones sobre el derecho.

Supported PC resolutions
640 x 480, 60 Hz
800 x 600, 60 Hz
1024 x 768, 60 Hz
1920 x 1080, 60Hz



- Conecte el puerto VGA de la PC al puerto VGA en la parte posterior del televisor con un conector VGA (D-sub 15) por cable.
- Conecte la salida de audio o de auriculares en el PC a la PC de audio en la parte posterior de TV con un cable de audio de 3,5 mm.
- Encienda el PC, y seleccione "VGA" en el menú de fuente de entrada.

Funcionamiento básico

Encendido / apagado

1. Conectar el televisor a una toma de corriente de pared utilizando el cable de alimentación.
- 2.-Para encender la TV
Pulse el botón POWER en el televisor o el control remoto.
-Para apagar la TV
Pulse el botón POWER en el televisor o el control remoto.

Selección de fuente de entrada

Pulse el botón INPUT del mando a distancia para el menú de fuente de entrada, y el uso de \wedge / \vee en el mando a distancia para seleccionar la fuente de entrada. Pulse la tecla ENTER botón del mando a distancia para cambiar a la entrada seleccionada.

Nota: Antes de seleccionar la fuente de entrada, asegúrese de que las conexiones están correctamente conectados.

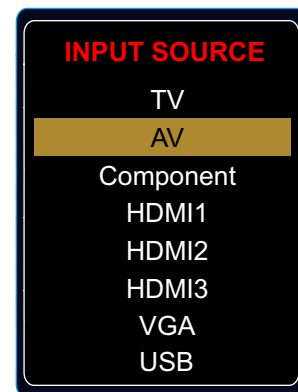

Funcionamiento básico del menú OSD

Pulse el botón MENU para visualizar el menú OSD, como se muestra a continuación:

Menú principal
Imagen, audio, hora, programa de instalación, Lock, Canal

Submenú
(Menú de imagen que se muestra como un ejemplo)

Botones
Utilice los botones de esta lista para navegar por el menú OSD.

Utilice el \langle / \rangle para seleccionar el menú principal y pulse el botón \vee para acceder al submenú. En el submenú, utilice el \wedge / \vee para seleccionar el elemento de función.

Ajustar ("Contraste" que se muestra en el ejemplo anterior) con \langle / \rangle ;

Select ("Modo de imagen", como se muestra en el ejemplo anterior), con \langle / \rangle ;

Entrar en el submenú ("Leyenda Cerrar" elemento de menú de configuración, por ejemplo) con el botón \rangle .

* (Pulse el botón MENU para volver al menú superior.)

* (Pulse el botón EXIT para salir de la pantalla del menú.)

Nota 1: Algunas opciones sólo se puede acceder en ciertos modos.

Menú OSD

1. Menú de imagen

42"



46"



Descripción

Modo de imagen: seleccione entre estándar, ahorrando leve, personalizado, Vivid y el Poder.

Usted puede seleccionar el modo de imagen directamente pulsando el botón PICTURE en el mando a distancia de control.

Contraste: Control de la diferencia entre las regiones brillantes y oscuras de la imagen.

Brillo: Ajusta el brillo de la imagen.

Color: Ajusta la cantidad de color en la imagen.

Tinte: Ajusta el tono (tono de color) de la imagen.

Nitidez: Define el valor de detalle fino en imagen.

Temp. de Color: Seleccione entre Normal, Frío y Caliente.

Pantalla Azul: Cuando el televisor está sin señal, puede el azul backgroundto u otros.

120Hz: Ajuste la velocidad de refresco de 120 Hz: normal, fuerte y apagado.

Nota: La característica de 120Hz sólo está disponible en LE46B1381.

2. Menú de audio

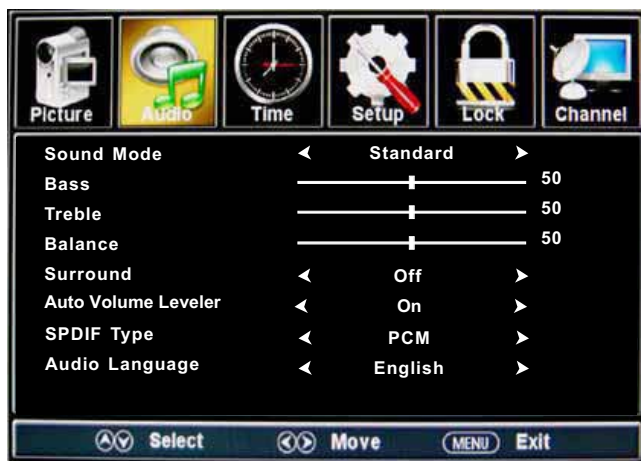

Descripción

Modo de sonido: Seleccione el modo de imagen que desee de la siguiente manera:
Estándar, Música, Teatro y personalizado.

Bajo: Ajustar los graves (de audio de baja frecuencia).

Agudos: Ajuste de los agudos (audio de alta frecuencia).

Balance: izquierda y derecha balance estéreo canales de audio.

Surround: Activa o desactiva la función de sonido envolvente.

AVL: De volumen automático de control de nivel.

SPDIF Tipo: Seleccione SPDIF de tipo: PCM o RAW.

Audio Idioma: Seleccione el idioma de audio.

3. Menú de hora



Descripción

Temporizador de apagado automático: Ajuste el temporizador de reposo: (off / 5 / 10 / 15 / 30 / 45 / 60 / 90 / 120 / 180 / min 240). TV se apagará automáticamente (modo de espera) después del periodo seleccionado de que pasa el tiempo.

Huso horario: Seleccione su zona horaria: Oriental, Central, Montaña, del Pacífico, Alaska o Hawai.

Horario de verano (sólo puede ser activada en el modo DTV): Encender / apagar el horario de verano.

Reloj: La hora se ajusta automáticamente, y usted no puede ajustar manualmente el tiempo.

4. Menú de configuración



Descripción

Idioma del menú: Seleccione el idioma del menú OSD.

Modo de Zoom: Seleccione el modo de zoom: Normal, Zoom, Ancho, o cine.

Reducción de ruido: Seleccione el modo de reducción de ruido: débil, Medio o fuerte.

Configuración de PC: Si la señal de entrada de vídeo viene de su PC, usted puede ajustar la Posición-V, H-posición, reloj, fase o realizar un ajuste automático. Menú que se muestra en la imagen de la derecha.

Título Cerrado

Modo CC: Seleccione el modo de CC: Encendido, apagado y CC en el Silencio. Menú se muestra en la imagen de la derecha.



Selección Básica: Seleccione los títulos de TV analógico: CC1, CC2, CC3, CC4, Text1, Text2, Texto3 o Texto4.

Avanzadas de selección: Seleccione los títulos de TV digital: Servicio 1, Servicio 2, , Servicio 3, Servicio 4, Servicio 5 o Servicio 6.



Opción: Personalización de la fuente, el estilo, color, etc de los subtítulos.

Overs Scan: Encender / apagar la función de sobre-escanear.

Recuperar por defecto: Recuperar las configuraciones por defecto de fabrica.

5. Bloqueo del menú

Debe introducir la contraseña para acceder al menú de bloqueo. La contraseña por defecto es 0000. Puede modificar las siguientes opciones:



Descripción

Cambiar la contraseña: Para cambiar la contraseña, debe entrar la contraseña nueva por dos veces para confirmarlo. Nota: No olvides la contraseña.

Bloqueo del sistema: permite activar o desactivar el bloqueo del sistema. Si está desactivado, las funciones se describen a continuación no se activará.

Esta opción de menú le permite bloquear la programación sobre la base de la clasificación de TV o MPAA.

US:

TV: Botones ^ / V para seleccionar la clasificación deseada y pulse el botón > para bloquear o desbloquear.



MPAA: La clasificación de películas (MPAA) se utiliza películas clasificadas por la Sociedad de Imagen Movil Americano (MPAA) como transmitidos por televisión por cable y no editado para la televisión.

Utilice el ^ / V para seleccionar N / A, G, PG, PG-13, R, NC-17 o X.

RATING	DESCRIPTION
G	General Audiences. Movie is appropriate for all ages.
PG	Parental Guidance Suggested. May contain material not suited for younger viewers.
PG-13	Contains content that may not be appropriate for viewers under the age of 13.
R	Restricted. Contains adult content, no one under 17 admitted without parent.
NC-17	No one 17 and under admitted.
X	Adults only.

Canadá:

Canadá Inglés: Seleccione: E, C, C8 +, G, PG, 14 + y 18 +.

Canadá francés: Seleccione: E, G, 8ans +, + 13ans, 16ans + y + 18ans.

Restablecer RRT: Le permite restaurar la configuración de RRT.



6. Menú de canal



Descripción

Aire / Cable: Seleccione Aire o Cable.

Si la cual podrás seleccionar "Cable", los siguientes elementos (favoritos, Mostrar / Ocultar, Canal NO, Nombre del Canal y señal de DTV) no estará disponible.

Auto Scan: Entre en el menú Auto Scan para iniciar la exploración automática. Ver

- ★ Si se selecciona "Cable", como la señal de entrada también se puede seleccionar Auto, STD, IRC y HRC. Utilice el v para resaltar la opción "Inicio de Scan", luego presione el botón de > Los canales que se guardarán automáticamente.

Durante la búsqueda de canales, pulse MENU para detener.

- ★ Si selecciona "Aire", como la señal de entrada, puede pulsar el botón V para buscar los canales automáticamente. Los canales que se guardarán automáticamente.

Durante la búsqueda de canales, pulse MENU para detener.

NOTA: Se puede tomar un tiempo para la exploración automática en "Aire" el modo, por favor espere con paciencia.

Favoritos: Añadir / quitar canales a / de la lista de canales favoritos.

Utilice ^ / V para resaltar el elemento deseado y pulse el botón ENTER para añadir o eliminar el canal resaltado como uno de los favoritos. Ver imagen de la derecha.



Menú OSD

Mostrar / Ocultar: Permite mostrar u ocultar los canales.

Utilice \wedge / \vee para resaltar el elemento deseado y pulse el botón ENTER para mostrar u ocultar el canal resaltado.



Número de canal: Mostrar y seleccionar el canal.

Nombre del Canal: Cambiar la etiqueta (nombre) de un canal.

Pulse el $< / >$ para seleccionar la posición, y pulse \wedge / \vee para seleccionar la letra.

Señal de DTV: Muestra la calidad de la señal digital: Buena, Normal, Mal.

7. Modo USB

- 1) Inserte un dispositivo USB.
- 2) Pulse el botón USB del mando a distancia, theTV buscará el dispositivo automáticamente, y mostrar el menú que aparece a continuación.

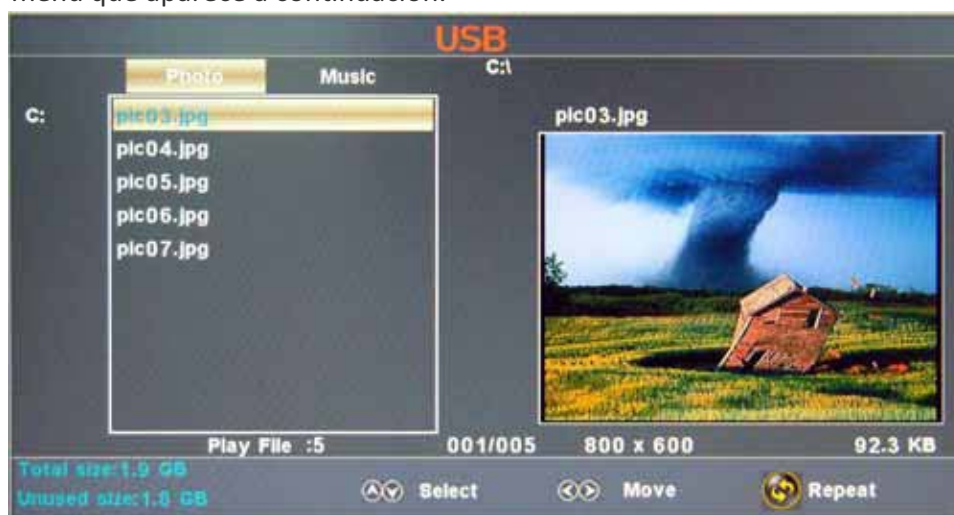

Descripción

Nota: Se puede acceder al menú de USB mediante la selección de la fuente USB en el menú de fuente de entrada.

Operación:

1. Pulse el botón <> para seleccionar los archivos de fotos o archivos de música.
2. Pulse el \wedge V para seleccionar un archivo o carpeta y pulse el botón ENTER para reproducir el archivo

Botones de operación

- ▶/|| : Reproducción o pausa.
- : Detener.
- ◀◀ : Retroceder.
- ▶▶ : Avanzar.
- |◀◀ : El capítulo anterior
- ▶▶| : El siguiente capítulo

REPEAT: Pulse para cambiar el modo de programación.

Resolución de problemas sencillos

Si la pantalla no se deteriora drásticamente el rendimiento o comprobar la pantalla de acuerdo con la instrucciones. Remember siguiente para comprobar los periféricos pinpiont la fuente de fracaso.

Si la pantalla sigue sin funcionar como se espera, póngase en contacto con Atención al cliente: 1-877-337-3639.

No hay energía

- Revise todas las conexiones a la TV.
- Pulse el botón de encendido o el botón Standby del mando a distancia.

No hay imagen o sonido

- Asegúrese de que el televisor está enchufado y el equipo está encendido.
- Asegúrese de que la antena está conectado.
- Pruebe con un programa diferente.

Mala calidad de imagen

- Compruebe las conexiones aéreas.
- Compruebe que el canal se sintoniza correctamente.
- Ajustar la configuración de la imagen: brillo, color, nitidez, contraste, tono.
- Asegúrese de que la TV no se encuentra cerca de los aparatos eléctricos que puedan emitir la radio frecuencia de interferencia.

No hay color

- Ajuste el color.
- Comprobar que el programa se emite en color.
- Compruebe que el canal está sintonizado correctamente.

TV no responde al control remoto

- Comprobar que no haya obstrucciones entre el control remoto y el televisor.
- Comprobar que el mando a distancia está dentro del rango de la TV.
- Compruebe que las pilas del mando a distancia y no débiles o agotados.

Garantía

Este producto de la marca Haier, si se expiden en su envase original, estará libre de defectos de fabricación y materiales, y acuerda que, a su elección, reparará el defecto o sustituir el producto defectuoso con un equivalente de nuevo o re-manufacturados en ningún cambio al comprador, por las piezas o trabajo para los períodos indicados a continuación:

Esta garantía no se aplica a la aspecto del producto o el exterior de el producto, que ha sido dañado o desfigurado, alterado o modificado en su diseño o de la construcción. No se aplica a la otros artículos excluidos se exponen a continuación:

La garantía comienza en la fecha de la fue comprado y el original recibo de compra debe ser presentada a la centro de servicio autorizado antes de la garantía reparaciones son prestados.

La garantía limitada descrita en este documento se encuentra en

Además de lo garantías implícitas puede otorgará a los compradores por la ley. **TODOS GARANTÍA IMPLÍCITA, INCLUYENDO LA GARANTÍAS DE COMERCIALIZACIÓN Y IDONEIDAD PARA EL USEARE LIMITEDTO PERIODO (s) DE LA FECHA DE COMPRA A CONTINUACIÓN.** Algunos estados no permiten limitaciones en la duración de una garantía implícita, por lo que la limitación anterior puede no aplicarse a usted.

Ni el personal de ventas del vendedor ni el cualquier otra persona está autorizada para realizar cualquier garantías distintas a las descritas en este documento, o ampliar la duración de cualquier garantía más allá del período de tiempo descrito en este documento en nombre de Haier.

Las garantías descritas en este documento será el garantía única y exclusiva concedida por Haier y será el único y exclusivo recurso disponible para el comprador.

Corrección de defectos en la forma y para el período de tiempo descrito en este documento, se constituyen plena realización de todos los niveles y Responsabilidad de Haier a la purchaserwith respecto al producto, y se constituyen la plena satisfacción de todas las reclamaciones, ya sea basado en contrato, negligencia, estricta dualidad o de otra manera. En ningún caso, Haier ser responsable, o de alguna manera responsable de cualquier daños o defectos en el producto que fueron causadas por reparaciones o intentos de reparación realizada por cualquier persona que no sea un centro de servicio autorizado o distribuidor, ni se Haier es responsable, o de alguna manera responsable para el desarrollo económico incidentales o consecuentes o daños a la propiedad. Algunos estados no permiten la la exclusión de daños incidentales o daños, por lo que la exclusión anterior puede no ser aplicarse a usted.

ESTA USTED WARRANTYGIVES LEGALRIGHTS ESPECÍFICOS. PUEDE También tienen otros RIGHTSWHICH VARYFROM ESTADO.

Período de garantía para este producto: un año para partes y labor

Elementos adicionales excluidos de la garantía
Cobertura: las pilas no recargables.
Dónde obtener el servicio: Para la ubicación de el más cercano Haier o centro de servicio para obtener información del producto, los accesorios, suministros o de asistencia al cliente, por favor llame al 1-877-337-3639.
Qué hacer para obtener el servicio: barco o llevarlo en su producto a un distribuidor autorizado o el centro. Asegúrese de tener un comprobante de compra.

Haier®

01
0090506421A