



Contact SAMSUNG WORLDWIDE

If you have any questions or comments relating to Samsung products, please contact the SAMSUNG customer care center.

Comment contacter Samsung dans le monde

Si vous avez des suggestions ou des questions concernant les produits Samsung, veuillez contacter le Service Consommateurs Samsung.

Country	Customer Care Center ☎	Web Site	Address
CANADA	1-800-SAMSUNG(726-7864)	www.samsung.com/ca	Samsung Electronics Canada Inc., Customer Service 55 Standish Court Mississauga, Ontario L5R 4B2 Canada
			Samsung Electronique Canada Inc., Service à la Clientèle 55 Standish Court Mississauga, Ontario L5R 4B2 Canada
U.S.A	1-800-SAMSUNG(726-7864)	www.samsung.com/us	Samsung Electronics America, Inc. 105 Challenger Road Ridgefield Park, NJ 07660-0511

SERIES 5
SÉRIE 5
550

LCD TV user manual

imagine the possibilities

Thank you for purchasing this Samsung product. To receive more complete service, please register your product at

www.samsung.com/register

Model _____ Serial No. _____



BN68-01883E-00

❑ Important Warranty Information Regarding Television Format Viewing

- ☑ See the warranty card for more information on warranty terms.

Wide screen format LCD Displays (16:9, the aspect ratio of the screen width to height) are primarily designed to view wide screen format full-motion video. The images displayed on them should primarily be in the wide screen 16:9 ratio format, or expanded to fill the screen if your model offers this feature and the images are constantly moving. Displaying stationary graphics and images on screen, such as the dark sidebars on nonexpanded standard format television video and programming, should be limited to no more than 5% of the total television viewing per week.

Additionally, viewing other stationary images and text such as stock market reports, video game displays, station logos, web sites or computer graphics and patterns, should be limited as described above for all televisions. Displaying stationary images that exceed the above guidelines can cause uneven aging of LCD Displays that leave subtle, but permanent burned-in ghost images in the LCD picture. To avoid this, vary the programming and images, and primarily display full screen moving images, not stationary patterns or dark bars.

On LCD models that offer picture sizing features, use these controls to view different formats as a full screen picture.

Be careful in the selection and duration of television formats used for viewing. Uneven LCD aging as a result of format selection and use, as well as burned-in images, are not covered by your Samsung limited warranty.

● U.S.A Only

The product unit accompanying this user manual is licensed under certain intellectual property rights of certain third parties. In particular, this product is licensed under the following US patents: 5,991,715, 5,740,317, 4,972,484, 5,214,678, 5,323,396, 5,539,829, 5,606,618, 5,530,655, 5,777,992, 6,289,308, 5,610,985, 5,481,643, 5,544,247, 5,960,037, 6,023,490, 5,878,080, and under US Published Patent Application No. 2001-44713-A1.

This license is limited to private non-commercial use by end-user consumers for licensed contents. No rights are granted for commercial use. The license does not cover any product unit other than this product unit and the license does not extend to any unlicensed product unit or process conforming to ISO/IEC 11172-3 or ISO/IEC 13818-3 used or sold in combination with this product unit. The license only covers the use of this product unit to encode and/or decode audio files conforming to the ISO/IEC 11172-3 or ISO/IEC 13818-3. No rights are granted under this license for product features or functions that do not conform to the ISO/IEC 11172-3 or ISO/IEC 13818-3.

● Other countries

The product unit accompanying this user manual is licensed under certain intellectual property rights of certain third parties. This license is limited to private non-commercial use by end-user consumers for licensed contents. No rights are granted for commercial use. The license does not cover any product unit other than this product unit and the license does not extend to any unlicensed product unit or process conforming to ISO/IEC 11172-3 or ISO/IEC 13818-3 used or sold in combination with this product unit. The license only covers the use of this product unit to encode and/or decode audio files conforming to the ISO/IEC 11172-3 or ISO/IEC 13818-3. No rights are granted under this license for product features or functions that do not conform to the ISO/IEC 11172-3 or ISO/IEC 13818-3.

● SAMSUNG ELECTRONICS NORTH AMERICAN LIMITED WARRANTY STATEMENT

Subject to the requirements, conditions, exclusions and limitations of the original Limited Warranty supplied with Samsung Electronics (SAMSUNG) products, and the requirements, conditions, exclusions and limitations contained herein, SAMSUNG will additionally provide Warranty Repair Service in the United States on SAMSUNG products purchased in Canada, and in Canada on SAMSUNG products purchased in the United States, for the warranty period originally specified, and to the Original Purchaser only.

The above described warranty repairs must be performed by a SAMSUNG Authorized Service Center. Along with this Statement, the Original Limited Warranty Statement and a dated Bill of Sale as Proof of Purchase must be presented to the Service Center. Transportation to and from the Service Center is the responsibility of the purchaser.

Conditions covered are limited only to manufacturing defects in material or workmanship, and only those encountered in normal use of the product.

Excluded, but not limited to, are any originally specified provisions for, in-home or on-site services, minimum or maximum repair times, exchanges or replacements, accessories, options, upgrades, or consumables.

For the location of a SAMSUNG Authorized Service Center, please call toll-free:

☑ **In the United States : 1-800-SAMSUNG (1-800-726-7864)**

☑ **In Canada : 1-800-SAMSUNG**

❑ Precautions When Displaying a Still Image

A still image may cause permanent damage to the TV screen

- Do not display a still image on the LCD panel for more than 2 hours as it can cause screen image retention. This image retention is also known as "screen burn". To avoid such image retention, reduce the degree of brightness and contrast of the screen when displaying a still image.
-  Watching the LCD TV in 4:3 format for a long period of time may leave traces of borders displayed on the left, right and center of the screen caused by the difference of light emission on the screen. Playing a DVD or a game console may cause a similar effect to the screen. Damages caused by the above effect are not covered by the Warranty.
- Displaying still images from Video games and PC for longer than a certain period of time may produce partial after-images. To prevent this effect, reduce the 'brightness' and 'contrast' when displaying still images.

CONTENTS

General Information

■ List of Features.....	2
■ Accessories	2
■ Viewing the Control Panel	3
■ Viewing the Connection Panel.....	4
■ Remote Control	5
■ Installing Batteries in the Remote Control	5

Connections

■ Connecting VHF and UHF Antennas.....	6
■ Connecting Cable TV	6
■ Connecting a DVD / Blu-ray player / Cable Box / Satellite receiver (Set-Top Box) via HDMI	7
■ Connecting a DVD / Blu-ray player / Cable Box / Satellite receiver (Set-Top Box) via DVI	8
■ Connecting a DVD / Blu-ray player / Cable Box / Satellite receiver (Set-Top Box) via Component cables	8
■ Connecting a VCR.....	9
■ Connecting a Digital Audio System	9
■ Connecting an Amplifier / DVD Home Theater	10
■ Connecting a Camcorder.....	11
■ Connecting a PC	12

Operation

■ Viewing the menus	13
■ Plug & Play Feature.....	14

Channel Control

■ Configuring the Channel Menu.....	15
■ Managing Channels	15

Picture Control

■ Configuring the Picture Menu	17
■ Using Your TV as a Computer (PC) Display.....	19
■ Setting up the TV with your PC	20

Sound Control

■ Configuring the Sound Menu.....	21
-----------------------------------	----

Setup

■ Configuring the Setup Menu.....	22
-----------------------------------	----

Input / Support

■ Configuring the Input Menu	26
■ Configuring the Support Menu.....	26

Media Play (USB)

■ Using the Media Play (USB) Function	27
■ Using the Media Play (USB) Menu.....	28
■ Using the PHOTO (JPEG) List	28
■ Using the MP3 List	30

Anynet+

■ Connecting Anynet+ Devices	32
■ Setting Up Anynet+	33
■ Switching between Anynet+ Devices.....	33
■ Recording	34
■ Listening through a Receiver (Home theater).....	35
■ Troubleshooting for Anynet+.....	35

Appendix

■ Troubleshooting.....	36
■ Installing the Stand	37
■ Disconnecting the Stand.....	37
■ Wall Mount Kit Specifications (VESA)	38
■ Using the Anti-Theft Kensington Lock	38
■ Securing the TV to the Wall	39
■ Specifications	40
■ Dimensions.....	41

License



TruSurround HD, SRS and  Symbol are trademarks of SRS Labs, Inc.
TruSurround HD technology is incorporated under license from SRS Labs, Inc.



Manufactured under license from Dolby Laboratories. Dolby and the double-D symbol are trademarks of Dolby Laboratories.

Symbol



Note



One-Touch Button



TOOL Button

GENERAL INFORMATION

- ☑ Figures and illustrations in this User Manual are provided for reference only and may differ from actual product appearance. Product design and specifications may be changed without notice in order to enhance product performance.

List of Features

- Adjustable picture settings that can be stored in the TV's memory.
- Automatic timer to turn the TV on and off.
- A special sleep timer.
- Excellent Digital Interface & Networking :
- With a built-in HD digital tuner, non-subscription HD broadcasts can be viewed with no Cable Box/Satellite receiver (Set-Top Box) needed.
- HDMI/DVI connection of your PC to this TV.
- Excellent Picture Quality
- SRS TruSurround HD provides a virtual surround system.

Accessories



Remote Control (BN59-00852A) &
Batteries (AAA x 2)



Power Cord (3903-000144)



TV-Holder & Screw (M4 X 16)
(BN96-10788A)
(Depending on the model)

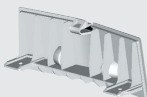

Cover-Bottom
(LN32B550 : BN63-05466A)
(LN37B550 : BN63-05468A)
(LN40B550 : BN63-05468A)
(LN40B550 : BN63-05469A)
(LN52B550 : BN63-05469A)



Screw (M4 X L16)
(6002-001294)



Screw (M4 X L14)
(LN32B550 : 6003-001334)

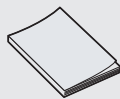

Owner's Instructions



Warranty Card /
Safety Guide







Cleaning Cloth (BN63-01798B)

- ☑ Please make sure the following items are included with your LCD TV. If any items are missing, contact your dealer.
☑ The items color and shape may vary depending on the model.

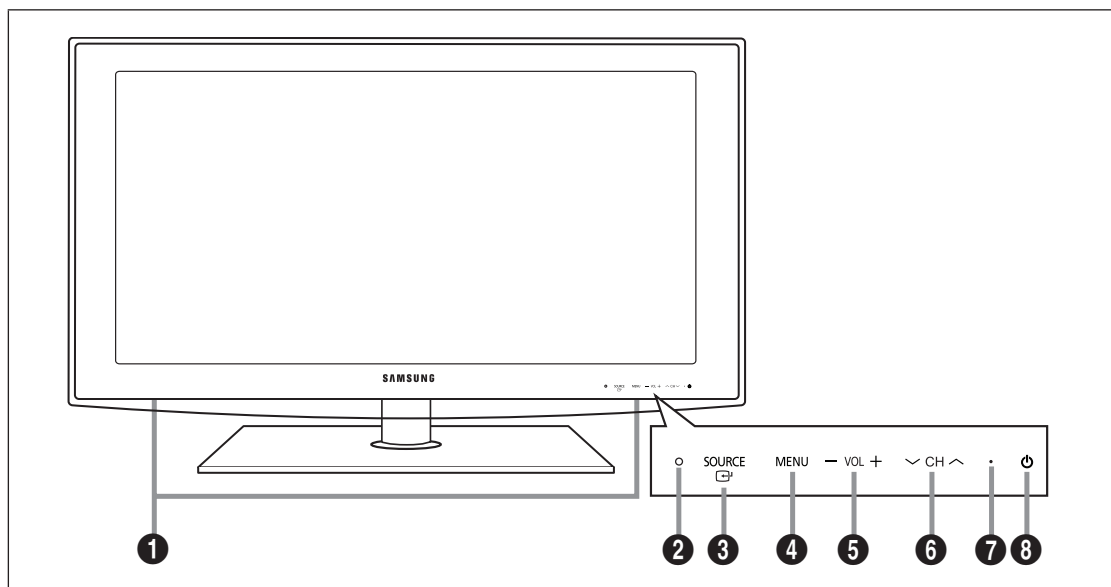
Viewing the Control Panel

- ☑ The product color and shape may vary depending on the model.
- ☑ The front panel buttons can be activated by touching them with your finger.



- 1 SPEAKERS**
- 2 REMOTE CONTROL SENSOR:** Aim the remote control towards this spot on the TV.
- 3 SOURCE **: Toggles between all the available input sources. In the on-screen menu, use this button as you use the **ENTER ** button on the remote control.
- 4 MENU:** Press to see an on-screen menu of your TV's features.
- 5 -VOL+:** Press to increase or decrease the volume. In the on-screen menu, use the -VOL+ buttons as you would use the ◀ and ▶ buttons on the remote control.
- 6 v CH ^:** Press to change channels. In the on-screen menu, use the v CH ^ buttons as you would use the ▼ and ▲ buttons on the remote control.
- 7 POWER INDICATOR:** Blinks and turns off when the power is on and lights up in stand-by mode.
- 8  (POWER):** Press to turn the TV on and off.

Viewing the Connection Panel

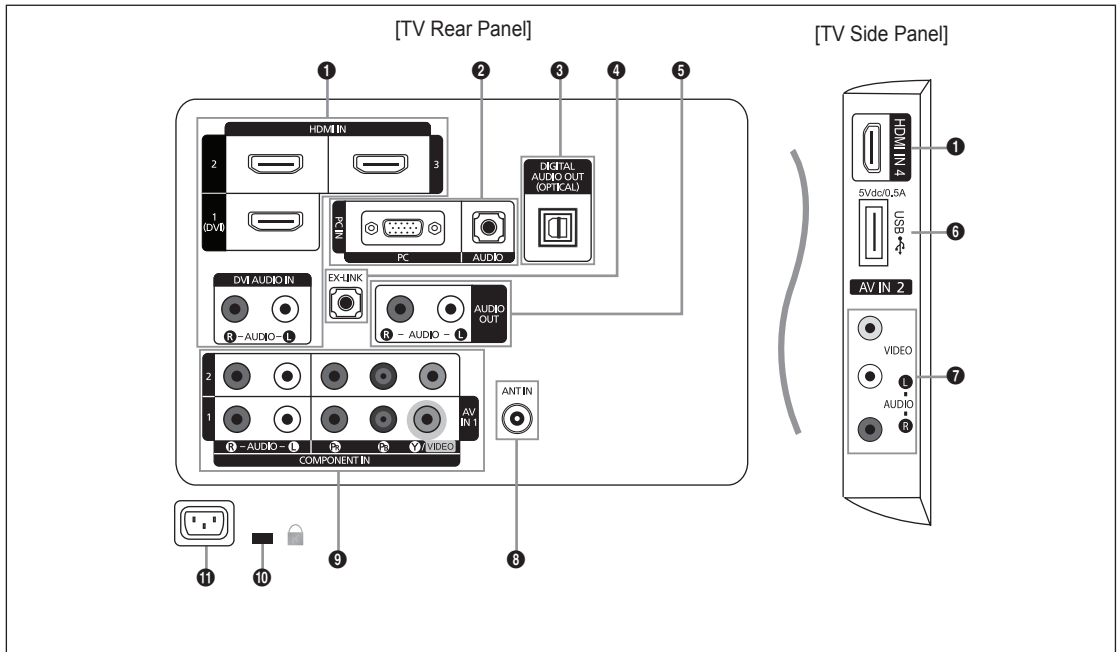

☑ The product color and shape may vary depending on the model.

1 HDMI IN 1 (DVI), 2, 3 / DVI AUDIO IN [R-AUDIO-L]

– Connects to the HDMI jack of a device with an HDMI output.

- ☑ No sound connection is needed for an HDMI to HDMI connection.
- ☑ Use the **HDMI IN 1 (DVI)** jack for DVI connection to an external device. Use a DVI to HDMI cable or DVI-HDMI adapter (DVI to HDMI) for video connection and the **DVI AUDIO IN [R-AUDIO-L]** jacks for audio.
- ☑ When using an HDMI/DVI cable connection, you must use the **HDMI IN 1 (DVI)** jack.
- ☑ You can also use the ports to connect to a PC.

2 PC IN [PC] / [AUDIO]

– Connects to the video and audio output jacks on your PC.

3 DIGITAL AUDIO OUT (OPTICAL)

– Connects to a Digital Audio component such as a Home theater receiver.

4 EX-LINK

– Connector for service only.

5 AUDIO OUT

– Connects to the audio input jacks on your Amplifier/Home theater.

6 USB

– Connector for software upgrades and Media Play, etc.

7 AV IN 2

– Video and audio inputs for external devices, such as a camcorder or VCR.

8 ANT IN

– Connects to an antenna or cable TV system.

9 COMPONENT IN 1, 2 / AV IN 1

– Connects Component video / audio. The **COMPONENT IN 1** jack is also used as the **AV IN 1** jack.

- ☑ Connect the video cable to the **COMPONENT IN 1 [Y/VIDEO]** jack and the audio cable to the **COMPONENT IN 1 [R-AUDIO-L]** jacks.

10 KENSINGTON LOCK

– The Kensington Lock (optional) is a device used to physically fix the system when used in a public place. If you want to use a locking device, contact the dealer where you purchased the TV.

- ☑ The location of the Kensington Lock may be different depending on its model.

11 POWER INPUT

– Connects the supplied power cord.

Remote Control

- ☑ You can use the remote control up to a distance of about 23 feet from the TV.
- ☑ The performance of the remote control may be affected by bright light.
- ☑ The product color and shape may vary depending on the model.

- 1 **POWER**: Turns the TV on and off.
- 2 **TV**: Selects the TV mode directly
- 3 **NUMERIC BUTTONS**: Press to change the channel.
- 4 : Press to select additional channels (digital) being broadcast by the same station. For example, to select channel '54-3', press '54', then press and '3'.
- 5 **MUTE** : Press to temporarily cut off the sound.
- 6 **- VOL +**: Press to increase or decrease the volume.
- 7 **CH LIST**: Used to display Channel Lists on the screen.
- 8 **TOOLS**: Use to quickly select frequently used functions.
- 9 **INFO**: Press to display information on the TV screen.
- 10 **COLOR BUTTONS**: Use these buttons in the Channel list menus etc.
- 11 **MEDIA.P**: Allows you to play music files, pictures, and movies.
- 12 **P.MODE**: Press to select the picture mode.
- 13 Use these buttons in the DMA and Anynet+ modes. (): This remote can be used to control recording on Samsung recorders with the Anynet+ feature)
- 14 **ON/OFF** : Pressing the **ON/OFF** light button toggles between on and off. When the remote control is on, and a button is pressed on the remote control, the remote control buttons will be lit for a moment. (Using the remote control with the **ON/OFF** light button set to On will reduce the battery usage time.)
- 15 **PRE-CH**: Enables you to return to the previous channel you were watching.
- 16 **∇ CH ▲**: Press to change channels.
- 17 **SOURCE**: Press to display and select the available video sources.
- 18 **FAV.CH**: Press to switch to your favorite channels.
- 19 **MENU**: Displays the main on-screen menu.
- 20 **RETURN**: Returns to the previous menu.
- 21 **UP ▲/DOWN ▼/LEFT ◀/RIGHT ▶/ENTER** : Use to select on-screen menu items and change menu values.
- 22 **EXIT**: Press to exit the menu.
- 23 **P.SIZE**: Picture size selection.
- 24 **SRS**: Selects SRS TruSurround HD mode.
- 25 **CC**: Controls the caption decoder.
- 26 **MTS**: Press to choose stereo, mono or Separate Audio Program (SAP broadcast).

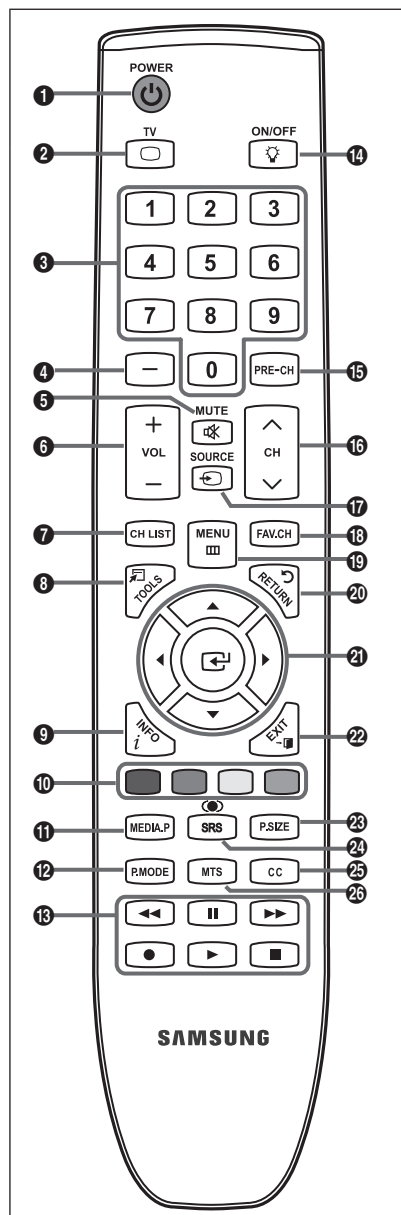

Installing Batteries in the Remote Control

1. Lift the cover at the back of the remote control upward as shown in the figure.
2. Install two AAA size batteries.
 - ☑ Make sure to match the '+' and '-' ends of the batteries with the diagram inside the compartment.
3. Replace the cover.
 - ☑ Remove the batteries and store them in a cool, dry place if you won't be using the remote control for a long time. (Assuming typical TV usage, the batteries should last for about one year.)
- ☑ If the remote control doesn't work, check the following:
 - Is the TV power on?
 - Are the plus and minus ends of the batteries reversed?
 - Are the batteries drained?
 - Is there a power outage or is the power cord unplugged?
 - Is there a special fluorescent light or neon sign nearby?

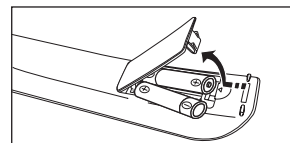

CONNECTIONS

Connecting VHF and UHF Antennas

If your antenna has a set of leads that look like the diagram to the right, see 'Antennas with 300 Ω Flat Twin Leads' below.

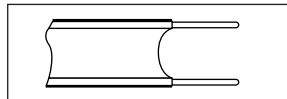

If your antenna has one lead that looks like the diagram to the right, see 'Antennas with 75 Ω Round Leads'.

If you have two antennas, see 'Separate VHF and UHF Antennas'.

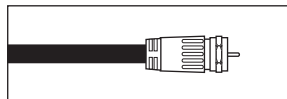

Antennas with 300 Ω Flat Twin Leads

If you are using an off-air antenna (such as a roof antenna or 'rabbit ears') that has 300 Ω twin flat leads, follow the directions below.

1. Place the wires from the twin leads under the screws on a 300-75 Ω adaptor (not supplied). Use a screwdriver to tighten the screws.
2. Plug the adaptor into the **ANT IN** terminal on the back of the TV.

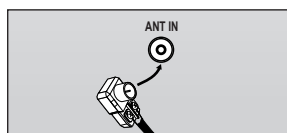
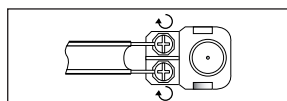

Antennas with 75 Ω Round Leads

Plug the antenna lead into the **ANT IN** terminal on the back of the TV.

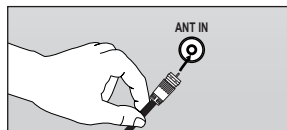

Separate VHF and UHF Antennas

If you have two separate antennas for your TV (one VHF and one UHF), you must combine the two antenna signals before connecting the antennas to the TV. This procedure requires an optional combiner-adaptor (available at most electronics shops).

1. Connect both antenna leads to the combiner.
2. Plug the combiner into the **ANT IN** terminal on the bottom of the rear panel.

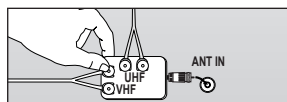
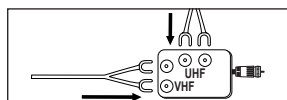

Connecting Cable TV

To connect to a cable TV system, follow the instructions below.

Cable without a Cable Box

Plug the incoming cable into the **ANT IN** terminal on the back of the TV.

- Because this TV is cable-ready, you do not need a cable box to view unscrambled cable channels.

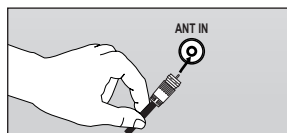

Connecting to a Cable Box that Descrambles All Channels

1. Find the cable that is connected to the ANT OUT terminal on your cable box.
 - This terminal might be labeled 'ANT OUT', 'VHF OUT' or simply, 'OUT'.
2. Connect the other end of this cable to the **ANT IN** terminal on the back of the TV.

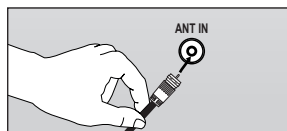
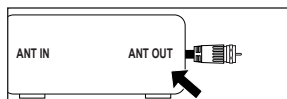

Connecting to a Cable Box that Descrambles Some Channels

If your cable box descrambles only some channels (such as premium channels), follow the instructions below. You will need a two-way splitter, an RF (A/B) switch and four lengths of RF cable. (These items are available at most electronics stores.)

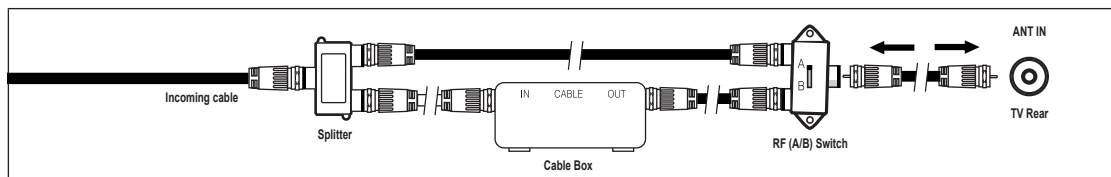

1. Find and disconnect the cable that is connected to the ANT IN terminal on your cable box.
 - ☑ This terminal might be labeled 'ANT IN', 'VHF IN' or simply, 'IN'.
2. Connect this cable to a two-way splitter.
3. Connect an RF cable between the OUTPUT terminal on the splitter and the IN terminal on the cable box.
4. Connect an RF cable between the ANT OUT terminal on the cable box and the B-IN terminal on the RF(A/B) switch.
5. Connect another cable between the other OUT terminal on the splitter and the A-IN terminal on the RF (A/B) switch.
6. Connect the last RF cable between the OUT terminal on the RF (A/B) switch and the **ANT IN** terminal on the rear of the TV.

After you have made this connection, set the A/B switch to the 'A' position for normal viewing. Set the A/B switch to the 'B' position to view scrambled channels. (When you set the A/B switch to 'B', you will need to tune your TV to the cable box's output channel, which is usually channel 3 or 4.)

Connecting a DVD / Blu-ray player / Cable Box / Satellite receiver (Set-Top Box) via HDMI

This connection can only be made if there is an HDMI Output connector on the external device.

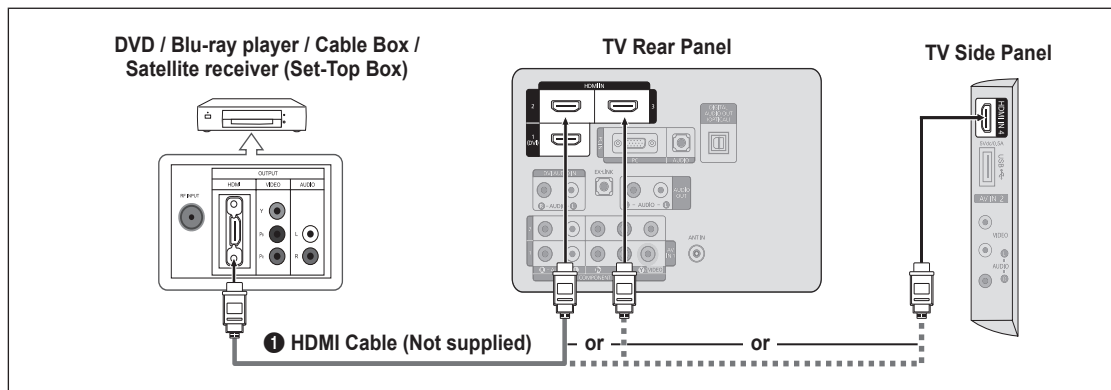

1. Connect an HDMI Cable between the **HDMI IN 1 (DVI), 2, 3 or 4** jack on the TV and the HDMI jack on the DVD / Blu-ray Player or Cable Box / Satellite receiver (Set-Top Box).
 - ☑ What is HDMI?
 - HDMI(High-Definition Multimedia Interface), is an interface that enables the transmission of digital audio and video signals using a single cable.
 - The difference between HDMI and DVI is that the HDMI device is smaller in size and has the HDCP (High Bandwidth Digital Copy Protection) coding feature installed.
 - ☑ Each DVD / Blu-ray player / Cable Box / Satellite receiver (Set-Top Box) has a different back panel configuration.
 - ☑ The TV may not output sound and pictures may be displayed with abnormal color when DVD / Blu-ray player / Cable Box / Satellite receiver (Set-Top Box) supporting HDMI versions older than 1.3 are connected. When connecting an older HDMI cable and there is no sound, connect the HDMI cable to the **HDMI IN 1 (DVI)** jack and the audio cables to the **DVI AUDIO IN [R-AUDIO-L]** jacks on the back of the TV. If this happens, contact the company that provided the DVD / Blu-ray player / Cable Box / Satellite receiver (Set-Top Box) to confirm the HDMI version, then request an upgrade.
 - ☑ HDMI cables that are not 1.3 may cause annoying flicker or no screen display.

Connecting a DVD / Blu-ray player / Cable Box / Satellite receiver (Set-Top Box) via DVI

This connection can only be made if there is a DVI Output connector on the external device.

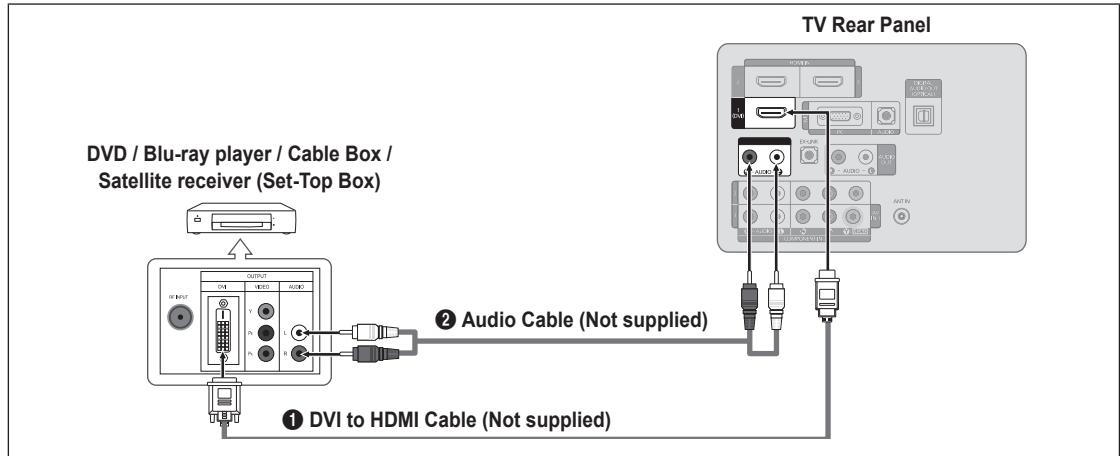

1. Connect a DVI to HDMI Cable or DVI-HDMI Adapter between the **HDMI IN 1 (DVI)** jack on the TV and the DVI jack on the DVD / Blu-ray player / Cable Box / Satellite receiver (Set-Top Box).
2. Connect Audio Cables between the **DVI AUDIO IN [R-AUDIO-L]** jack on the TV and the DVD / Blu-ray player / Cable Box / Satellite receiver (Set-Top Box).
 - ☑ Each DVD / Blu-ray player / Cable Box / Satellite receiver (Set-Top Box) has a different back panel configuration.
 - ☑ When connecting a DVD / Blu-ray player / Cable Box / Satellite receiver (Set-Top Box), match the color of the connection terminal to the cable.
 - ☑ When using an HDMI / DVI cable connection, you must use the **HDMI IN 1 (DVI)** jack.

Connecting a DVD / Blu-ray player / Cable Box / Satellite receiver (Set-Top Box) via Component cables

The rear panel jacks on your TV make it easy to connect a DVD / Blu-ray player / Cable Box / Satellite receiver (Set-Top Box) to your TV.

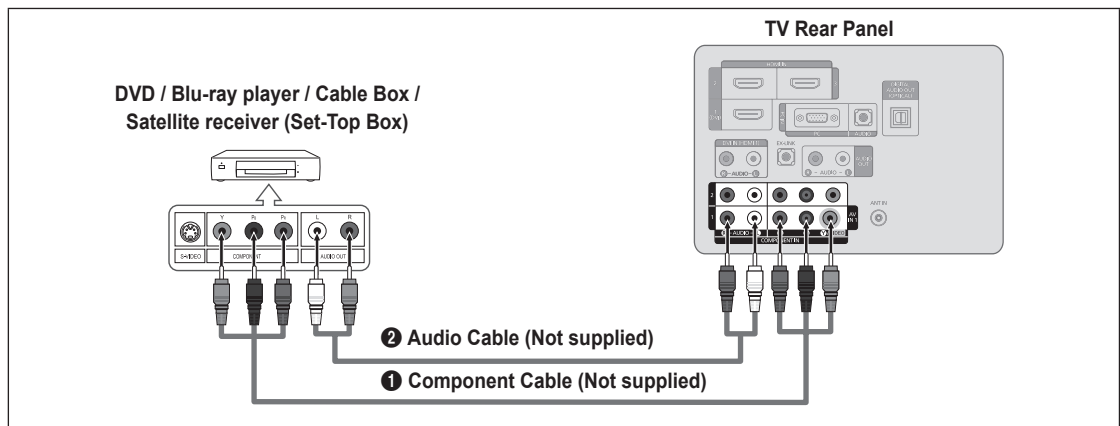

1. Connect a Component Cable between the **COMPONENT IN (1 or 2) [Y, Pb, Pr]** jacks on the TV and the COMPONENT [Y, Pb, Pr] jacks on the DVD / Blu-ray player / Cable Box / Satellite receiver (Set-Top Box).
2. Connect Audio Cables between the **COMPONENT IN (1 or 2) [R-AUDIO-L]** jacks on the TV and the AUDIO OUT jacks on the DVD / Blu-ray player / Cable Box / Satellite receiver (Set-Top Box).
 - ☑ Component video separates the video into Y (Luminance (brightness)), Pb (Blue) and Pr (Red) for enhanced video quality. Be sure to match the component video and audio connections. For example, if connecting a Component video cable to **COMPONENT IN 1**, connect the audio cable to **COMPONENT IN 1** also.
 - ☑ Each DVD / Blu-ray player / Cable Box / Satellite receiver (Set-Top Box) has a different back panel configuration.
 - ☑ When connecting a DVD / Blu-ray player / Cable Box / Satellite receiver (Set-Top Box), match the color of the connection terminal to the cable.

Connecting a VCR

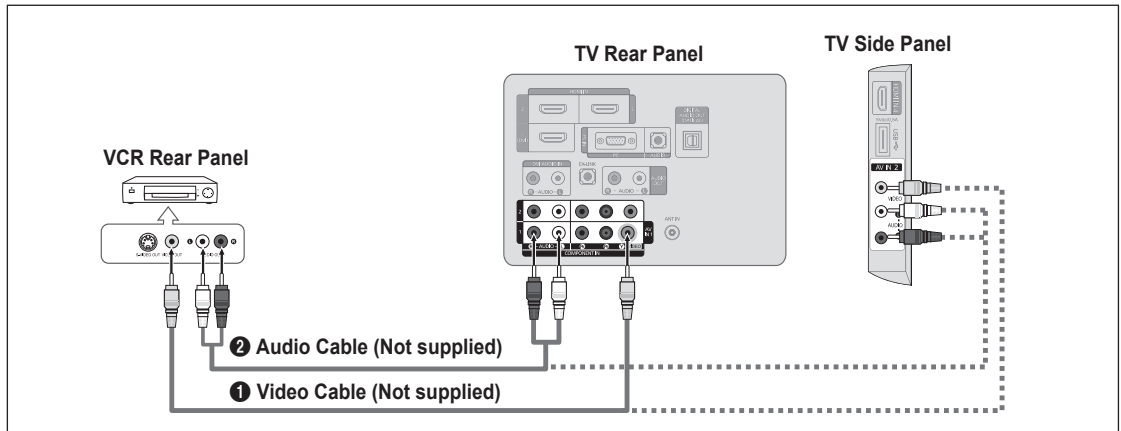

1. Connect a Video Cable between the **AV IN 1 [Y/VIDEO]** or **AV IN 2 [VIDEO]** jack on the TV and the **VIDEO OUT** jack on the VCR.
2. Connect Audio Cables between the **AV IN (1 or 2)** jacks on the TV and the **AUDIO OUT** jacks on the VCR.
 - ☑ If you have a 'mono' (non-stereo) VCR, use a Y-connector (not supplied) to connect to the right and left audio input jacks of the TV. Alternatively, connect the cable to the 'R' jack. If your VCR is stereo, you must connect two cables.
 - ☑ Each VCR has a different back panel configuration.
 - ☑ When connecting a VCR, match the color of the connection terminal to the cable.
 - ☑ When connecting to **AV IN 1**, the color of the **AV IN 1 [Y/VIDEO]** jack (Green) does not match the color of the video cable (Yellow).

Connecting a Digital Audio System

The rear panel jacks on your TV make it easy to connect a Digital Audio System (Home theater/Receiver) to your TV.

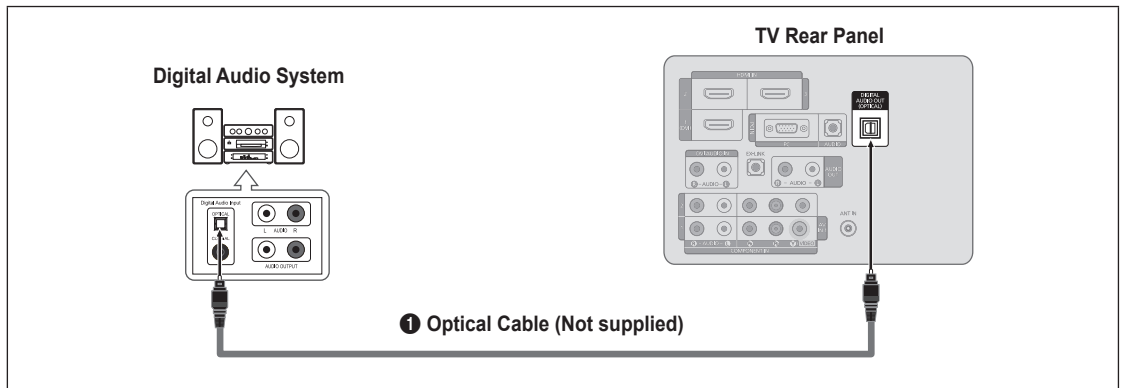

1. Connect an Optical Cable between the **DIGITAL AUDIO OUT (OPTICAL)** jacks on the TV and the Digital Audio Input jacks on the Digital Audio System.
 - ☑ When a Digital Audio System is connected to the **DIGITAL AUDIO OUT (OPTICAL)** jack: Decrease the volume of the TV and adjust the volume level with the system's volume control.
 - ☑ 5.1CH audio is possible when the TV is connected to an external device supporting 5.1CH.
 - ☑ Each Digital Audio System has a different back panel configuration.
 - ☑ When the Home Theater receiver is set to On, you can hear sound output from the TV's Optical jack. When the TV is displaying a DTV(air) signal, the TV will send out 5.1 channel sound to the Home theater receiver. When the source is a digital component such as a DVD / Blu-ray player / Cable Box / Satellite receiver (Set-Top Box) and is connected to the TV via HDMI, only 2 channel sound will be heard from the Home Theater receiver. If you want to hear 5.1 channel audio, connect the digital audio out jack on DVD / Blu-ray player / Cable Box / Satellite receiver (Set-Top Box) directly to an Amplifier or Home Theater, not the TV.

Connecting an Amplifier / DVD Home Theater

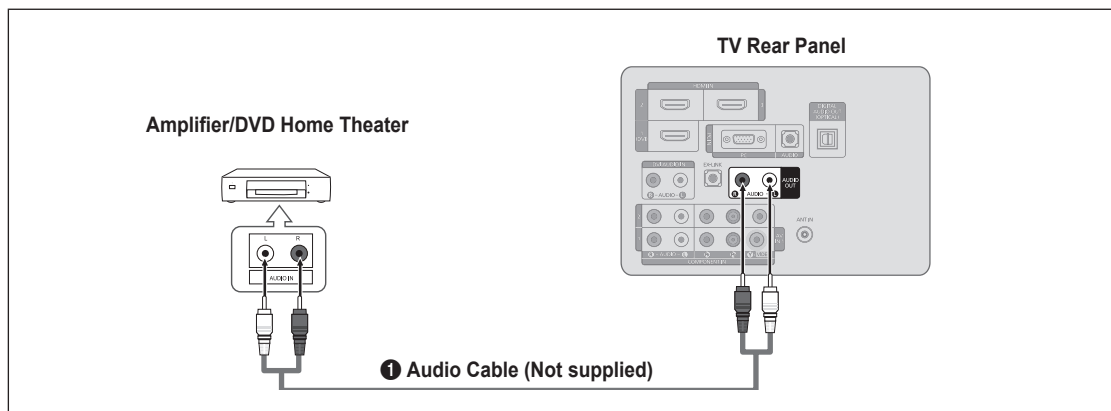

1. Connect Audio Cables between the **AUDIO OUT [R-AUDIO-L]** jacks on the TV and Audio Input jacks on the Amplifier / DVD Home Theater.
 - ☑ When an audio amplifier is connected to the **AUDIO OUT [R-AUDIO-L]** jacks: Decrease the volume of the TV and adjust the volume level with the Amplifier's volume control.
 - ☑ Each Amplifier/DVD Home Theater has a different back panel configuration.
 - ☑ When connecting an Amplifier/DVD Home Theater, match the color of the connection terminal to the cable.

Connecting a Camcorder

The side panel jacks on your TV make it easy to connect a camcorder to your TV.

Using a Video Cable

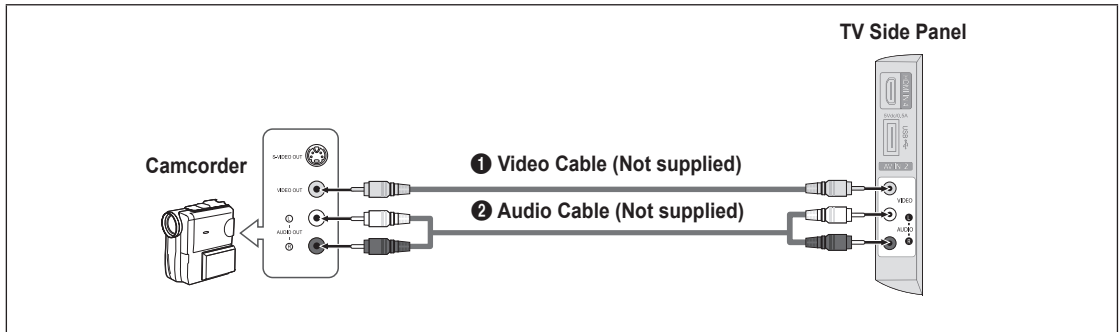

1. Connect a Video Cable between the **AV IN 2 [VIDEO]** jack on the TV and the VIDEO OUT jack on the camcorder.
2. Connect Audio Cables between the **AV IN 2 [R-AUDIO-L]** jacks on the TV and the AUDIO OUT jacks on the camcorder.
 - ☑ Each Camcorder has a different back panel configuration.
 - ☑ When connecting a Camcorder, match the color of the connection terminal to the cable.

Using an HDMI Cable

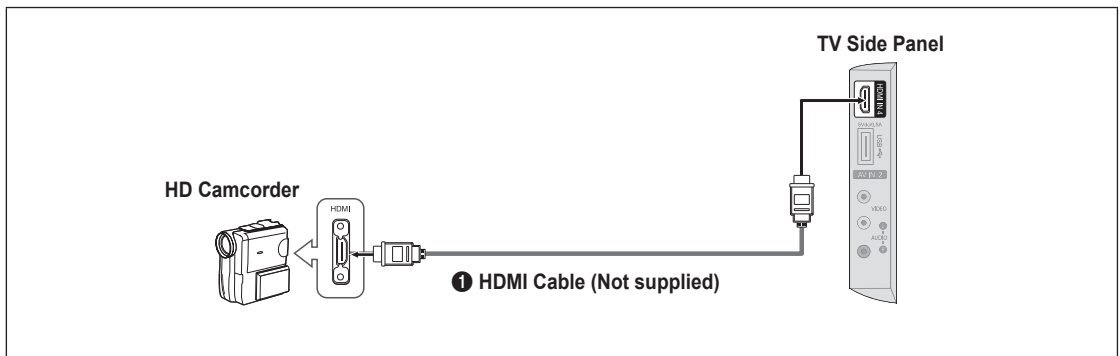

1. Connect an HDMI Cable between the **HDMI 4** jack on the TV and the HDMI OUT jack on the camcorder.

Connecting a PC

Using a D-Sub Cable

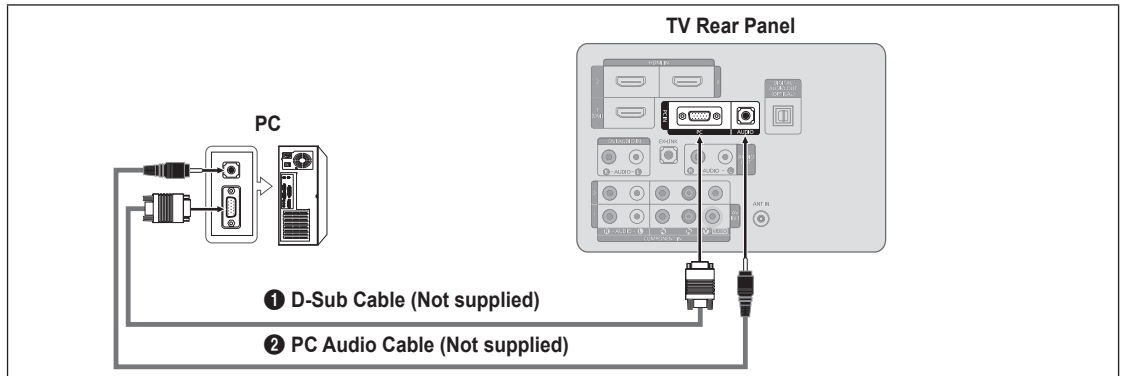

1. Connect a D-Sub Cable between **PC IN [PC]** connector on the TV and the PC output connector on your computer.
 2. Connect a PC Audio Cable between the **PC IN [AUDIO]** jack on the TV and the Audio Out jack of the sound card on your computer.
- ☑ When connecting a PC, match the color of the connection terminal to the cable.

Using an HDMI/DVI Cable

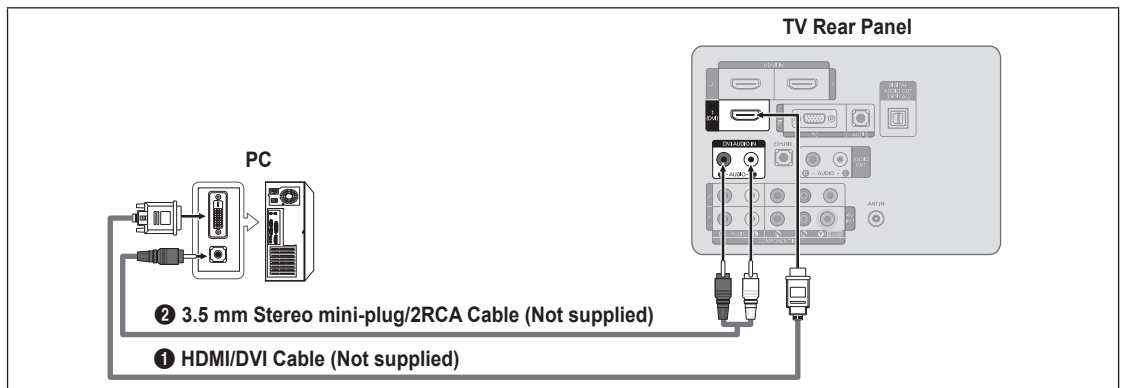

1. Connect an HDMI/DVI cable between the **HDMI IN 1 (DVI)** jack on the TV and the PC output jack on your computer.
 2. Connect a 3.5 mm Stereo miniplug / 2RCA Cable between the **DVI AUDIO IN [R-AUDIO-L]** jack on the TV and the Audio Out jack of the sound card on your computer.
- ☑ When using an HDMI/DVI cable connection, you must use the **HDMI IN 1 (DVI)** terminal.

Using an HDMI Cable

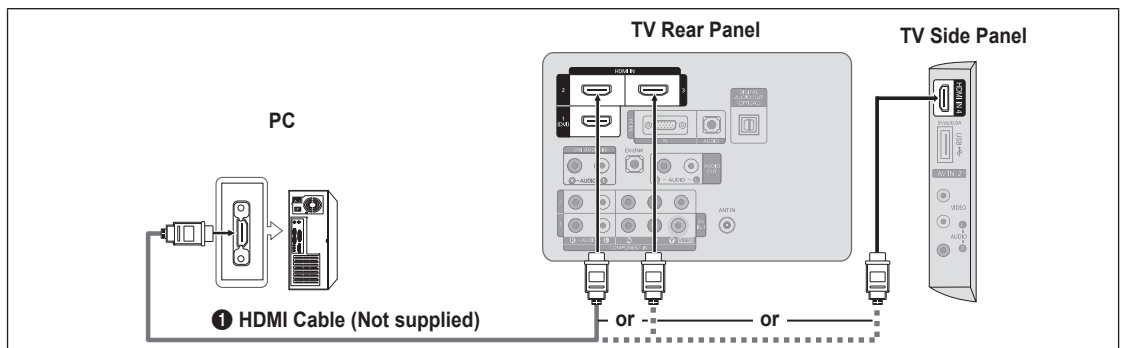

1. Connect an HDMI cable between the **HDMI IN 1 (DVI), 2, 3 or 4** jack on the TV and the PC output jack on your computer.
- ☑ Each PC has a different back panel configuration.

OPERATION

Viewing the menus

Before using the TV, follow the steps below to learn how to navigate the menu in order to select and adjust different functions.

1. Press the **MENU** button.
The main menu is displayed on the screen. Its left side has the following icons: **Picture**, **Sound**, **Channel**, **Setup**, **Input**, **Application**, **Support**.
2. Press the **▲** or **▼** button to select one of the icons.
Press the **◀** or **▶** button to access the icon's sub-menu.
3. Press the **▲** or **▼** button to move to items in the menu.
Press the **ENTER** button to enter items in the menu.
4. Press the **▲/▼/◀/▶** button to change the selected items.
Press the **RETURN** button to return to the previous menu.
5. Press the **EXIT** button to exit from the menu.



Using the remote control buttons

Button	Operations	Button	Operations
MENU	Display the main on-screen menu.	▲/▼/◀/▶	Move the cursor and select an item.
RETURN	Return to the previous menu.	ENTER	Select the currently selected item.
EXIT	Exit the on-screen menu.		Confirm the setting.

Example: Setting the TV's Brightness in the Picture Menu





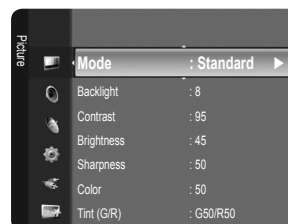
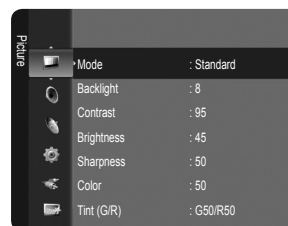

















■ Adjusting the Brightness to 80

1. Press the **MENU** button to display the menu.
2. Press the **ENTER** button to select **Picture**.
3. Press the **▲** or **▼** button to select **Brightness**.
4. Press the **ENTER** button.
5. Press the **◀** or **▶** button until the **Brightness** changes to 80.
6. Press the **ENTER** button.
Press the **EXIT** button to exit from the menu.





Plug & Play Feature

When the TV is initially powered on, basic settings proceed automatically and subsequently.

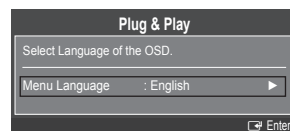
1. Press the **POWER**  button on the remote control.
 -  You can also use the **POWER**  button on the TV.
 -  The message **Select Language of the OSD.** is displayed.
2. Press the **▲** or **▼** button to select the language, then press the **ENTER**  button. The message **Select 'Home Use' when installing this TV in your home.** is displayed.
3. Press the **◀** or **▶** button to select **Store Demo** or **Home Use**, then press the **ENTER**  button. The message **Select the Antenna source to memorize.** is displayed.
 -  We recommend setting the TV to **Home Use** mode for the best picture in your home environment.
 -  **Store Demo** mode is only intended for use in retail environments. If the unit is accidentally set to **Store Demo** mode and you want to return to **Home Use** (Standard): Press the volume button on the TV. When the volume OSD is displayed, press and hold the **MENU** button on the TV for 5 seconds.
4. Press the **▲** or **▼** button to memorize the channels of the selected connection. Press the **ENTER**  button to select **Start**.
 -  **Air:** Air antenna signal. / **Cable:** Cable antenna signal. / **Auto:** Air and Cable antenna signals.
 -  In Cable mode, you can select the correct signal source among **STD**, **HRC**, and **IRC** by pressing the **▲**, **▼**, **◀** or **▶** button, then press the **ENTER**  button. If you have Digital cable, select the cable system signal source for both Analog and Digital. Contact your local cable company to identify the type of cable system that exists in your particular area.
5. Press the **ENTER**  button to select **Start**. The TV will begin memorizing all of the available channels.
 -  To stop the search before it has finished, press the **ENTER**  button with **Stop** selected.
 -  After all the available channels are stored, it starts to remove scrambled channels. The Auto program menu then reappears. Press the **ENTER**  button when channel memorization is complete. The message **Set the Clock Mode.** is displayed.
6. Press the **ENTER**  button.
Press the **▲** or **▼** button to select **Auto**, then Press the **ENTER**  button. The message **Set to daylight saving time.** is displayed. If you select **Manual**, **Set current date and time** is displayed.
7. Press the **▲** or **▼** button to select **Off, On** or **Auto**, then press the **ENTER**  button.
8. Press the **▲** or **▼** button to highlight the time zone for your local area. Press the **ENTER**  button. If you have received a digital signal, the time will be set automatically. If not, see page 22 to set the clock.
9. The connection method to provide the best quality HD is offered. After confirming the method, press the **ENTER**  button.
10. The message **Enjoy your watching.** is displayed. When you have finished, press the **ENTER**  button.



If you want to reset this feature...

1. Press the **MENU** button to display the menu. Press the **▲** or **▼** button to select **Setup**, then press the **ENTER**  button.
2. Press the **ENTER**  button again to select **Plug & Play**.
 -  The **Plug & Play** feature is only available in the TV mode.

CHANNEL CONTROL

Configuring the Channel Menu

❑ Antenna → Air / Cable

Before your television can begin memorizing the available channels, you must specify the type of signal source that is connected to the TV (i.e. an Air or a Cable system).

- ✎ Press the **TOOLS** button to display the **Tools** menu. You can also set the Antenna by selecting **Tools** → **Switch to Cable** (or **Switch to Air**).

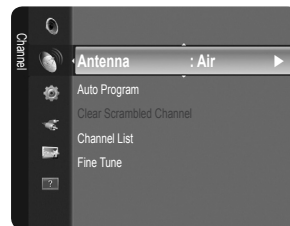

❑ Auto Program

- **Air: Air antenna signal. / Cable: Cable antenna signal. / Auto: Air and Cable antenna signals**

- ✎ When selecting the Cable TV system: Selects the cable system. STD, HRC and IRC identify various types of cable TV systems. Contact your local cable company to identify the type of cable system that exists in your particular area. At this point the signal source has been selected.
- ✎ After all the available channels are stored, it starts to remove scrambled channels (Clear Scrambled Channels). The Auto program menu then reappears.
- ✎ If you want to stop Auto Programming, press the **ENTER** button. The **Stop Auto Program?** message will be displayed. Select **Yes** by pressing the ◀ or ▶ button, then press the **ENTER** button.

❑ Clear Scrambled Channels (digital channels only)

This function is used to filter out scrambled channels after **Auto Program** is completed. This process may take up to 20~30 minutes.

- ✎ To stop searching scrambled channels: Press the **ENTER** button to select **Stop**. Press the ◀ button to select **Yes**, then press the **ENTER** button.
- ✎ This function is only available in **Cable** mode.

❑ Channel List

For detailed procedures on using the **Channel List**, refer to the 'Managing Channels' instructions.

- ✎ You can select these options by simply pressing the **CH LIST** button on the remote control.

❑ Fine Tune (analog channels only)

Use fine tuning to manually adjust a particular channel for optimal reception.

- ✎ If you do not store the fine-tuned channel in memory, adjustments are not saved.
- ✎ * will appear next to the name of fine-tuned channels.
- ✎ To reset the fine tuning setting, press the ▼ button to select **Reset**, then press the **ENTER** button.

Managing Channels

Using this menu, you can add / delete or set favorite channels and use the program guide for digital broadcasts.

■ All Channels

Shows all currently available channels.

■ Added Channels

Shows all added channels.

■ Favorite

Shows all favorite channels.

- ✎ To select the favorite channels you have set up, press the **FAV.CH** button on the remote control.

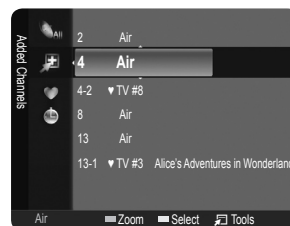

■ Programmed

Shows all current reserved Programs.

- ☑ Select a channel in the **All Channels**, **Added Channels** or **Favorite** screen by pressing the ▲ / ▼ buttons, and pressing the **ENTER** button. Then you can watch the selected channel.
- ☑ **Using the Color buttons with the Channel List**
 - **Green (Zoom)**: Enlarges or shrinks a channel number.
 - **Yellow (Select)**: Selects multiple channel lists. You can perform the add / delete or add to Favorite / delete from Favorite function for multiple channels at the same time. Select the required channels and press the yellow button to set all the selected channels at the same time. The ✓ mark appears to the left of the selected channels.
 - **TOOLS (Tools)**: Displays the **Add** (or **Delete**), **Add to Favorite** (or **Delete from Favorite**), **Timer Viewing**, **Channel Name Edit**, **Select All** (or **Deselect All**) and **Auto Program** menus (The Options menus may differ depending on the situation.)
- ☑ **Channel Status Display Icons**
 - ♥ : A channel set as a Favorite.
 - ✓ : A channel selected by pressing the yellow button.
 - 📺 : A Program currently being broadcast.
 - ⌚ : A reserved program

Channel List Option Menu (in All Channels / Added Channels / Favorite)

- ☑ Press the **TOOLS** button to use the option menu.
- ☑ Option menu items may differ depending on the channel status.

■ Add / Delete

You can delete or add a channel to display the channels you want.

- ☑ All deleted channels will be shown on **All Channels** menu.
- ☑ A gray-colored channel indicates the channel has been deleted.
- ☑ The **Add** menu only appears for deleted channels.
- ☑ You can also delete a channel from the **Added Channels** or **Favorite** menu in the same manner.

■ Add to Favorite / Delete from Favorite

You can set channels you watch frequently as Favorite.

- ☑ Press the **TOOLS** button to display the **Tools** menu. You can also set the add to (or delete from) Favorites by selecting **Tools** → **Add to Favorite** (or **Delete from Favorite**).
- ☑ The ♥ symbol will be displayed and the channel will be set as a favorite.
- ☑ All favorite channels will be shown in the **Favorite** menu.

■ Timer Viewing

If you reserve a program you want to watch, the channel is automatically switched to the reserved channel in the Channel List; even when you are watching another channel. To reserve a program, set the current time first. (See page 22.)

- ☑ Only memorized channels can be reserved.
- ☑ You can set the channel, month, day, year, hour and minute directly by pressing the number buttons on the remote control.
- ☑ Reserving a program will be shown in the **Programmed** menu.
- ☑ **Digital Program Guide and Viewing Reservation**

When a digital channel is selected, and you press the ► button, the Program Guide for the channel appears. You can reserve a program according to the procedures described above.

■ Channel Name Edit (analog channels only)

Channels can be labeled so that their call letters appear whenever the channel is selected.

- ☑ The names of digital broadcasting channels are automatically assigned and cannot be labeled.

■ Select All / Deselect All

- **Select All**: You can select all the channels in the channel list.
- **Deselect All**: You can deselect all the selected channels.
- ☑ You can only select **Deselect All** when there is a selected channel.

■ Auto Program

- ☑ For further details on setting up options, refer to page 15.



Channel List Option Menu (in Programmed)

You can view, modify or delete a reservation.

Press the **TOOLS** button to use the option menu.

■ Change Info

Select to change a viewing reservation.

■ Cancel Schedules

Select to cancel a viewing reservation.

■ Information

Select to view a viewing reservation. (You can also change the reservation information.)

■ Select All

Select all reserved Programs.

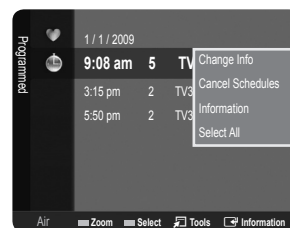

PICTURE CONTROL

Configuring the Picture Menu

Mode

You can select the type of picture which best corresponds to your viewing requirements.

Press the **P.MODE** button on the remote control repeatedly to select the desired picture mode.

■ Dynamic

Selects the picture for increased definition in a bright room.

■ Standard

Selects the picture for the optimum display in a normal environment.

■ Movie

Selects the picture for viewing movies in a dark room.



Backlight / Contrast / Brightness / Sharpness / Color / Tint (G/R)

Your television has several setting options that allow you to control the picture quality.

- **Backlight:** Adjusts the brightness of LCD back light.
- **Contrast:** Adjusts the contrast level of the picture.
- **Brightness:** Adjusts the brightness level of the picture
- **Sharpness:** Adjusts the edge definition of the picture.
- **Color:** Adjusts color saturation of the picture.
- **Tint (G/R):** Adjusts the color tint of the picture.

When you make changes to **Backlight, Contrast, Brightness, Sharpness, Color** or **Tint (G/R)** the OSD will be adjusted accordingly.

In PC mode, you can only make changes to **Backlight, Contrast** and **Brightness**.

Settings can be adjusted and stored for each external device you have connected to an input of the TV.

The energy consumed during use can be significantly reduced if the brightness level of the picture is lowered, which will reduce the overall running cost.

Advanced Settings

Samsung's new TVs allow you to make even more precise picture settings than previous models.

Advanced Settings is available in **Standard** or **Movie** mode.

In PC mode, you can only make changes to **Gamma** and **White Balance** from among the **Advanced Settings** items.

■ Black Tone → Off / Dark / Darker / Darkest

You can select the black level on the screen to adjust the screen depth.

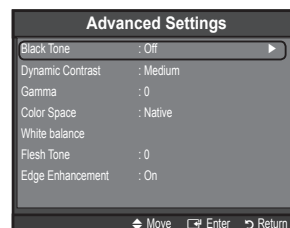

■ **Dynamic Contrast** → Off / Low / Medium / High

You can adjust the screen contrast so that the optimal contrast is provided.

■ **Gamma**

You can adjust the primary color (red, green, blue) Intensity. (-3 ~ +3)

■ **Color Space**

Color space is a color matrix composed of red, green and blue colors. Select your favorite color space to experience the most natural color.

- **Native:** Native Color Space offers deep and rich color tone.
- **Auto:** Auto Color Space automatically adjusts to the most natural color tone based on program sources.

■ **White Balance**

You can adjust the color temperature for more natural picture colors.

- **R-Offset / G-Offset / B-Offset / R-Gain / G-Gain / B-Gain:** You can adjust the Color 'temperature' in the light areas by changing the values of R, G, B. Recommended for advanced users only.
 - **Reset:** The previously adjusted white balance will be reset to the factory defaults.
- Changing the adjustment value will refresh the adjusted screen.

■ **Flesh Tone**

You can emphasize the pink 'flesh tone' in the picture.

Changing the adjustment value will refresh the adjusted screen.

■ **Edge Enhancement** → Off / On

You can emphasize object boundaries in the picture.

Picture Options

In PC mode, you can only make changes to the **Color Tone** and **Size** from among the items in **Picture Options**.

■ **Color Tone** → Cool / Normal / Warm1 / Warm2

- Warm1** or **Warm2** is only activated when the picture mode is **Movie**.
- Settings can be adjusted and stored for each external device you have connected to an input of the TV.



■ **Size**

Occasionally, you may want to change the size of the image on your screen. Your TV comes with six screen size options, each designed to work best with specific types of video input. Your cable box/satellite receiver may have its own set of screen sizes as well. In general, though, you should view the TV in 16:9 mode as much as possible.

Alternately, you can press the **P.SIZE** button on the remote control repeatedly to change the picture size.

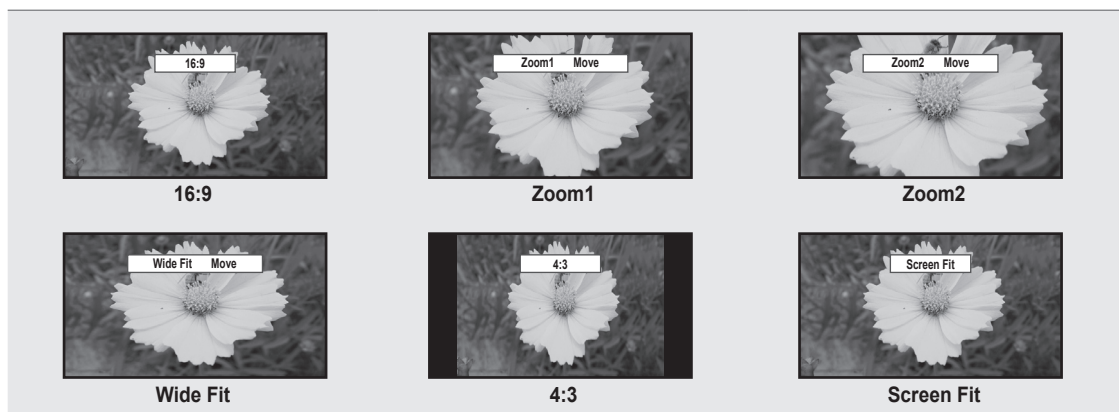
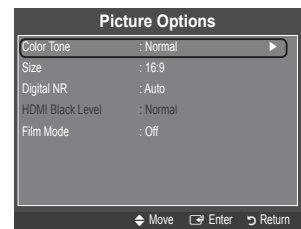
- **16:9** : Sets the picture to 16:9 wide mode.
- **Zoom1:** Magnifies the size of the picture on the screen.
- **Zoom2:** Magnifies the size of the picture more than **Zoom1**.
- **Wide Fit:** Enlarges the aspect ratio of the picture to fit the entire screen.
- **4:3** : Sets the picture to 4:3 normal mode.
- **Screen Fit:** Use the function to see the full image without any cutoff when HDMI (720p/1080i/1080p), Component (1080i/1080p) or DTV (1080i) signals are input.



- ☑ Temporary image retention may occur when viewing a static image on the set for more than two hours.
- ☑ After selecting **Zoom1**, **Zoom2** or **Wide Fit**: Press the ◀ or ▶ button to select **Position**, then press the **ENTER**  button. Press the ▲ or ▼ button to move the picture up and down.
- ☑ After selecting **Screen Fit** in HDMI (1080i/1080p) or Component (1080i/1080p) mode, you made need to center the picture: Press the ◀ or ▶ button to select **Position**, then press the **ENTER**  button. Press the ▲, ▼, ◀ or ▶ button to move the picture.
Reset: Press the ◀ or ▶ button to select **Reset**, then press the **ENTER**  button. You can initialize the setting.
- ☑ HD (High Definition): 16:9 - 1080i/1080p (1920x1080), 720p (1280x720)
- ☑ Settings can be adjusted and stored for each external device you have connected to an input of the TV.

Input Source	Picture Size
TV , AV, Component (480i, 480p)	16:9, Zoom1, Zoom2, 4:3
DTV(1080i), Component (1080i, 1080p), HDMI (720p, 1080i, 1080P)	16:9, 4:3, Wide Fit, Screen Fit
PC	16:9, 4:3

■ Digital NR → Off / Low / Medium / High / Auto

If the broadcast signal received by your TV is weak, you can activate the Digital Noise Reduction feature to help reduce any static and ghosting that may appear on the screen.

- ☑ When the signal is weak, select one of the other options until the best picture is displayed.

■ HDMI Black Level → Normal / Low

You can select the black level on the screen to adjust the screen depth.

- ☑ This function is active only when an external device is connected to the TV via HDMI. The **HDMI Black Level** function may not be compatible with all external devices.

■ Film Mode → Off / Auto

The TV can be set to automatically sense and process film signals from all sources and adjust the picture for optimum quality.

- ☑ **Film Mode** is supported in TV, Video, Component (480i / 1080i) and HDMI (480i / 1080i).

□ Picture Reset → Reset Picture Mode / Cancel

Resets all picture settings to the default values.

- ☑ **Reset Picture Mode**: Current picture values return to default settings.

Using Your TV as a Computer (PC) Display

Setting Up Your PC Software (Based on Windows XP)

The Windows display-settings for a typical computer are shown below. The actual screens on your PC will probably be different, depending upon your particular version of Windows and your particular video card. However, even if your actual screens look different, the same basic set-up information will apply in almost all cases. (If not, contact your computer manufacturer or Samsung Dealer.)

1. First, click on 'Control Panel' in the Windows start menu.
2. When the control panel window appears, click on 'Appearance and Themes' and a display dialog-box will appear.
3. When the control panel window appears, click on 'Display' and a display dialog-box will appear.
4. Navigate to the 'Settings' tab on the display dialog-box.
The correct size setting (resolution): Optimum: 1920 X 1080 pixels
If a vertical frequency option exists on your display settings dialog box, the correct value is **60** or **60 Hz**. Otherwise, just click **OK** and exit the dialog box.

Display Modes

If the signal from the system equals the standard signal mode, the screen is adjusted automatically. If the signal from the system doesn't equal the standard signal mode, adjust the mode by referring to your videocard user guide; otherwise there may be no video. For the display modes listed below, the screen image has been optimized during manufacturing.

■ D-Sub and HDMI/DVI Input

Mode	Resolution	Horizontal Frequency (KHz)	Vertical Frequency (Hz)	Pixel Clock Frequency (MHz)	Sync Polarity (H / V)
IBM	640 x 350	31.469	70.086	25.175	+/-
	720 x 400	31.469	70.087	28.322	-/+
MAC	640 x 480	35.000	66.667	30.240	-/-
	832 x 624	49.726	74.551	57.284	-/-
	1152 x 870	68.681	75.062	100.000	-/-
VESA CVT	720 x 576	35.910	59.950	32.750	-/+
	1152 x 864	53.783	59.959	81.750	-/+
	1280 x 720	44.772	59.855	74.500	-/+
	1280 x 960	75.231	74.857	130.000	-/+
	1280 x 720	56.456	74.777	95.750	-/+
VESA DMT	640 x 480	31.469	59.940	25.175	-/-
	640 x 480	37.861	72.809	31.500	-/-
	640 x 480	37.500	75.000	31.500	-/-
	800 x 600	37.879	60.317	40.000	+/+
	800 x 600	48.077	72.188	50.000	+/+
	800 x 600	46.875	75.000	49.500	+/+
	1024 x 768	48.363	60.004	65.000	-/-
	1024 x 768	56.476	70.069	75.000	-/-
	1024 x 768	60.023	75.029	78.750	+/+
	1152 x 864	67.500	75.000	108.000	+/+
	1280 x 1024	63.981	60.020	108.000	+/+
	1280 x 1024	79.976	75.025	135.000	+/+
	1280 x 800	49.702	59.810	83.500	-/+
	1280 x 800	62.795	74.934	106.500	-/+
	1280 x 960	60.000	60.000	108.000	+/+
	1360 x 768	47.712	60.015	85.500	+/+
	1440 x 900	55.935	59.887	106.500	-/+
	1440 x 900	70.635	74.984	136.750	-/+
	1680 x 1050	65.290	59.954	146.250	-/+
	VESA GTF	1280 x 720	52.500	70.000	89.040
1280 x 1024		74.620	70.000	128.943	-/-
VESA DMT / DTV CEA	1920 x 1080p	67.500	60.000	148.500	+/+

When using an HDMI / DVI cable connection, you must use the **HDMI IN 1** jack.

Setting up the TV with your PC

Preset: Press the **SOURCE** button to select PC mode.

Auto Adjustment

Use the Auto Adjust function to have the TV set automatically adjust the video signals it receives. The function also automatically fine-tunes the settings and adjusts the frequency values and positions.

Press the **TOOLS** button to display the **Tools** menu. You can also set the Auto Adjustment by selecting **Tools** → **Auto Adjustment**.

This function does not work in DVI-HDMI mode.

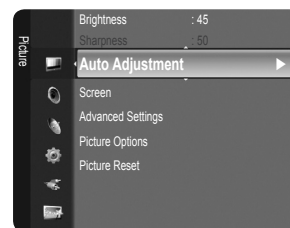

Screen

The purpose of the picture quality adjustment is to remove or reduce picture noise. If the noise is not removed by fine tuning alone, then make the vertical frequency adjustments on your PC and fine tune again. After the noise has been reduced, re-adjust the picture so that it is aligned on the center of the screen.

■ Coarse / Fine

The purpose of picture quality adjustment is to remove or reduce picture noise. If the noise is not removed by Fine-tuning alone, then adjust the frequency as best as possible (Coarse) and Fine-tune again. After the noise has been reduced, readjust the picture so that it is aligned on the center of screen.

■ PC Position

Adjust the PC's screen positioning if it does not fit the TV screen. Press the **▲** or **▼** button to adjusting the Vertical-Position. Press the **◀** or **▶** button to adjust the Horizontal-Position.

■ Image Reset

You can replace all image settings with the factory default values.

SOUND CONTROL

Configuring the Sound Menu

❑ Mode → Standard / Music / Movie / Clear Voice / Custom

You can select a sound mode to suit your personal preferences.

🔧 Press the **TOOLS** button to display the Tools menu. You can also configure the sound mode by selecting **Tools** → **Sound Mode**.

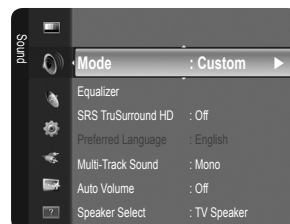

❑ Equalizer

The sound settings can be adjusted to suit your personal preference.

■ Mode

Selects the sound mode among the predefined settings.

■ Balance L/R

Adjusts the balance between the right and left speaker.

■ 100Hz / 300Hz / 1KHz / 3KHz / 10KHz (Bandwidth Adjustment)

To adjust the level of different bandwidth frequencies.

■ Reset

Resets the equalizer settings to the default values.

❑ SRS TruSurround HD → Off / On

SRS TruSurround HD is a patented SRS technology that solves the problem of playing 5.1 multichannel content over two speakers. TruSurround delivers a compelling, virtual surround sound experience through any two-speaker playback system, including internal television speakers. It is fully compatible with all multichannel formats.

🔧 Press the **SRS** button on the remote control to select **On** or **Off**.

❑ Preferred Language (digital channels only)

Digital-TV broadcasts are capable of simultaneous transmission of many audio tracks (for example, simultaneous translations of the program into foreign languages).

🔧 You can listen in a language other than the **Preferred Language** by pressing the **MTS** button on the remote control.

🔍 **Preferred Language** is available only in Digital TV mode.

🔍 You can only select the language from among the actual languages being broadcast.

❑ Multi-Track Sound (MTS) (analog channels only)

🔧 Press the **MTS** button on the remote control repeatedly to select **Mono**, **Stereo** or **SAP**.

● **Mono**: Choose for channels that are broadcasting in mono or if you are having difficulty receiving a stereo signal.

● **Stereo**: Choose for channels that are broadcasting in stereo.

● **SAP**: Choose to listen to the Separate Audio Program, which is usually a foreign-language translation.

🔍 **Multi-Track Sound** is available only in Analog TV mode.

🔍 Depending on the particular program being broadcast, you can listen to **Mono**, **Stereo** or **SAP**.

❑ Auto Volume → Off / On

Each broadcasting station has its own signal conditions, and so it is not easy to adjust the volume every time the channel is changed. This feature lets you automatically adjust the volume of the desired channel by lowering the sound output when the modulation signal is high or by raising the sound output when the modulation signal is low.

❑ Speaker Select

When you watch TV with it connecting to a Home theater, turn the TV speakers off so you can listen to sound from the Home theater's (external) speakers.

■ External Speaker: Used to listen to the sound of the External (Home Theater) Speakers.

■ TV Speaker: Used to listen to the sound of the TV Speakers.

- ☑ If you select **External Speaker** in the **Speaker Select** menu, the sound settings will be limited.
- ☑ The volume and **MUTE** buttons do not operate when the **Speaker Select** is set to **External Speaker**. Please set the volume on your Home theater.

	TV's Internal Speakers	Audio Out (Optical, L/R Out) to Sound System
	RF, AV, Component, PC, HDMI	RF, AV, Component, PC, HDMI
TV Speaker	Sound Output	Sound Output
External Speaker	Mute	Sound Output
Video No Signal	Mute	Mute

❑ Sound Reset → Reset All / Reset Sound Mode / Cancel

You can restore the Sound settings to the factory defaults.

- ☑ **Reset Sound Mode**: Current sound values return to default settings.

SETUP

Configuring the Setup Menu

❑ Language

You can set the menu language.

❑ Time

■ Clock

Setting the clock is necessary in order to use the various timer features of the TV.

- ☑ The current time will appear every time you press the **INFO** button.
- ☑ If you disconnect the power cord, you have to set the clock again.
 - **Clock Mode**
You can set up the current time manually or automatically.
 - **Auto**: Set the current time automatically using the time from a digital broadcast.
 - **Manual**: Set the current time to a manually specified time.
 - ☑ Depending on the broadcast station and signal, the auto time may not be set correctly. If this occurs, set the time manually.
 - ☑ The Antenna or cable must be connected in order to set the time automatically.
- **Clock Set**
You can set the current time manually.
 - ☑ This function is only available when **Clock Mode** is set to **Manual**.
 - ☑ You can set the month, day, year, hour, minute and am/pm directly by pressing the number buttons on the remote control.
- **Time Zone**
Select your time zone.
 - ☑ This function is only available when **Clock Mode** is set to **Auto**.
- **DST (Daylight Saving Time) → Off / On / Auto**
Switches the Daylight Saving Time function on or off.
 - ☑ This function is only available when **Clock Mode** is set to **Auto**.

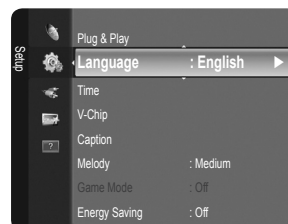

■ Sleep Timer

The sleep timer automatically shuts off the TV after a preset time (30, 60, 90, 120, 150 and 180 minutes).

- ☑ Press the **TOOLS** button to display the **Tools** menu. You can also set the sleep timer by selecting **Tools** → **Sleep Timer**.
- ☑ To cancel the **Sleep Timer** function, select **Off**.

■ Timer 1 / Timer 2 / Timer 3

Three different on / off timer settings can be made. You must set the clock first.

- **On Time:** Set the hour, minute, am/pm, and activate/inactivate. (To activate the timer with the setting you've chosen, set to **Activate**.)
- **Off Time:** Set the hour, minute, am/pm, and activate/inactivate. (To activate the timer with the setting you've chosen, set to **Activate**.)
- **Volume:** Set the desired volume level.
- **Source:** When the **On Time** is active, you can turn on a specific channel or play back contents such as photo or audio files.
 - ☑ If the folder name to be configured by the contents function is too long, it cannot be selected.
- **Repeat:** Select **Once**, **Everyday**, **Mon~Fri**, **Mon~Sat**, **Sat~Sun** or **Manual**.
 - ☑ When **Manual** is selected, press the ► button to select the desired day of the week. Press the **ENTER** button over the desired day and the ✓ mark will appear.
- ☑ You can set the hour, minute and channel by pressing the number buttons on the remote control.
- ☑ **Auto Power Off**
When you set the timer On, the television will eventually turn off, if no controls are operated for 3 hours after the TV was turned on by the timer. This function is only available in timer On mode and prevents overheating, which may occur if a TV is on for too long time.

□ V-Chip

The V-Chip feature automatically locks out programs that are deemed inappropriate for children. The user must enter a PIN (personal ID number) before any of the V-Chip restrictions are set up or changed.

- ☑ **V-Chip** function is not available in HDMI, Component or PC mode.
- ☑ The default PIN number of a new TV set is '0-0-0-0'
- ☑ If you forget the PIN, press the remote-control buttons in the following sequence, which resets the pin to 0-0-0-0 : **POWER** (off) → **MUTE** → 8 → 2 → 4 → **POWER** (on).
- ☑ **Allow all:** Press to unlock all TV ratings. / **Block all:** Press to lock all TV ratings.

■ V-Chip Lock → Off / On

You can block rated TV Programs.

■ TV Parental Guidelines

You can block TV programs depending on their rating. This function allows you to control what your children are watching.

- **TV-Y:** Young children / **TV-Y7:** Children 7 and over / **TV-G:** General audience / **TV-PG:** Parental guidance / **TV-14:** Viewers 14 and over / **TV-MA:** Mature audience
- **ALL:** Lock all TV ratings. / **FV:** Fantasy violence / **V:** Violence / **S:** Sexual situation / **L:** Adult Language / **D:** Sexually Suggestive Dialog
- ☑ The V-Chip will automatically block certain categories that are more restrictive. For example, if you block **TV-Y** category, then **TV-Y7** will automatically be blocked. Similarly, if you block the **TV-G** category, then all the categories in the young adult group will be blocked (**TV-G**, **TV-PG**, **TV-14** and **TV-MA**). The sub-ratings (**D**, **L**, **S**, **V**) work together similarly.
- ☑ The V-chip will automatically block certain categories that are 'More restrictive'. For example, if you block **L** sub-rating in **TV-PG**, then the **L** sub-ratings in **TV-14** and **TV-MA** will automatically be blocked.

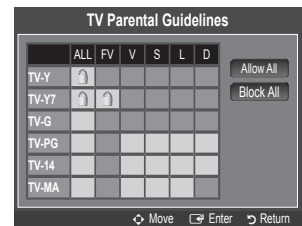

■ MPAA Rating

You can block movies depending on their MPAA rating. The Motion Picture Association of America (MPAA) has implemented a rating system that provides parents or guardians with advance information on which films are appropriate for children.

- **G:** General audience (no restrictions).
- **PG:** Parental guidance suggested.
- **PG-13:** Parents strongly cautioned.
- **R:** Restricted. Children under 17 should be accompanied by an adult.
- **NC-17:** No children under age 17.
- **X:** Adults only.
- **NR:** Not rated.
- ☑ The V-Chip will automatically block any category that is 'More restrictive'. For example, if you block the **PG-13** category, then **R**, **NC-17** and **X** will automatically be blocked also.

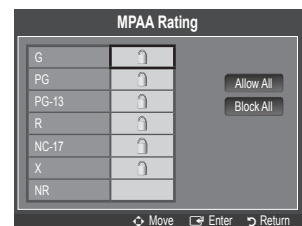

■ Canadian English

- **C:** Programming intended for children under age 8.
- **C8+:** Programming generally considered acceptable for children 8 years and over to watch on their own.
- **G:** General programming, suitable for all audiences.
- **PG:** Parental Guidance.
- **14+:** Programming contains themes or content which may not be suitable for viewers under the age of 14.
- **18+:** Adult programming.
- ☑ The V-Chip will automatically block any category that is 'More restrictive'. For example, if you block **G** category, then **PG**, **14+** and **18+** will automatically be blocked also.

■ Canadian French

- **G:** General
- **8 ans+:** Programming generally considered acceptable for children 8 years and over to watch on their own.
- **13 ans+:** Programming may not be suitable for children under the age of 13.
- **16 ans+:** Programming is not suitable for children under the age of 16.
- **18 ans+:** Programming restricted to adults.
- ☑ The V-Chip will automatically block any category that is 'More restrictive'. For example, if you block **8 ans+** category, then **13 ans+**, **16 ans+** and **18 ans+** will automatically be blocked also.

■ Downloadable U.S. Rating

Parental restriction information can be used while watching DTV channels

- ☑ If information is not downloaded from the broadcasting station, the **Downloadable U.S. rating** menu is deactivated.
- ☑ Parental restriction information is automatically downloaded while watching DTV channels. It may take several seconds.
- ☑ The **Downloadable U.S. rating** menu is available for use after information is downloaded from the broadcasting station. However, depending on the information from the broadcasting station, it may not be available for use.
- ☑ Parental restriction levels differ depending on the broadcasting station. The default menu name and Downloadable US rating changes depending on the downloaded information.
- ☑ Even if you set the On-screen display to your desired language, the **Downloadable U.S. Rating** menu will appear in English only.
- ☑ The rating will automatically block certain categories that are more restrictive.
- ☑ The rating titles (For example: Humor Level..etc) and TV ratings (For example: **DH**, **MH**, **H**..etc) may differ depending on the broadcasting station.

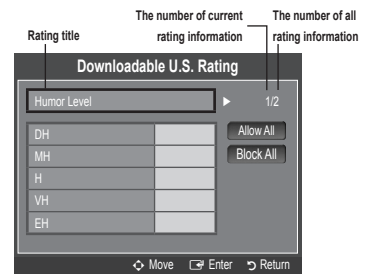

■ Change PIN

The **Change PIN** screen will appear. Choose any 4 digits for your PIN and enter them.

As soon as the 4 digits are entered, the **Confirm New PIN** screen appears. Re enter the same 4 digits. When the Confirm screen disappears, your PIN has been memorized.

- ☑ If you forget the PIN, press the remote-control buttons in the following sequence, which resets the pin to 0-0-0-0 : **POWER** (off) → **MUTE** → 8 → 2 → 4 → **POWER** (on).

How to Reset the TV after the V-Chip Blocks a Channel (Emergency Escape)

If the TV is tuned to a restricted channel, the V-Chip will block it. The screen will go blank and the following message will appear:

1. Enter your PIN, then press the **ENTER** button and press the **▲** or **▼** button to temporarily disable the V-Chip Lock.

- ☑ If you forget the PIN, press the remote-control buttons in the following sequence, which resets the pin to 0-0-0-0 : **POWER** (off) → **MUTE** → 8 → 2 → 4 → **POWER** (on)

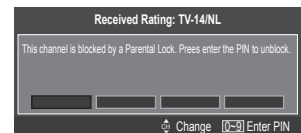

□ Caption (On-Screen Text Messages)

■ Caption → Off / On

You can switch the caption function on or off. If captions are not available, they will not be displayed on the screen.

- ☑ Press the **CC** button on the remote control to turn the Caption on or off.
- ☑ The Caption feature doesn't work in Component, HDMI or PC modes.

■ Caption Mode

You can select the desired caption mode.

- The availability of captions depends on the program being broadcast.
 - **Default / CC1~CC4 / Text1~Text4** (analog channels only)
The Analog Caption function operates in either analog TV channel mode or when a signal is supplied from an external device to TV. (Depending on the broadcasting signal, the Analog Caption function may operate on digital channels.)
 - **Default / CC1~CC4 / Text1~Text4 / Service1~Service6** (digital channels only)
The Digital Captions function operates on digital channels.
 - Service1~6 in digital caption mode may not be available depending on the broadcast.

■ Digital Caption Options (digital channels only)

- **Size**: This option consists of **Default, Small, Standard** and **Large**. The default is **Standard**.
- **Font Style**: This option consists of **Default, Style0 ~ Style 7**. You can change the font you want. The default is **Style 0**.
- **Foreground Color**: This option consists of **Default, White, Black, Red, Green, Blue, Yellow, Magenta** and **Cyan**. You can change the color of the letter. The default is **White**.
- **Background Color**: This option consists of **Default, White, Black, Red, Green, Blue, Yellow, Magenta** and **Cyan**. You can change the background color of the caption. The default is **Black**.
- **Foreground Opacity**: This option consists of **Default, Transparent, Translucent, Solid** and **Flashing**. You can change the opacity of the letter.
- **Background Opacity**: This option consists of **Default, Transparent, Translucent, Solid** and **Flashing**. You can change the background opacity of the caption.
- **Return to Default**: This option sets each of **Size, Font Style, Foreground Color, Background color, Foreground Opacity** and **Background Opacity** to its default.
- The **Digital Caption Options** are only enabled when the **Caption Mode** is Service 1 ~ Service 6. (If **Caption Mode** is the default, the **Digital Caption Options** are enabled depending on the broadcast.)
- The availability of captions depends on the program being broadcast.
- Default** means to follow the standard set by the broadcaster.
- Foreground and Background cannot be set to have the same color.
- Foreground Opacity** and **Background Opacity** cannot be both set to Transparent.

Melody → Off / Low / Medium / High

A melody sound can be set to come on when the TV is powered On or Off.

- The Melody does not play.
 - When no sound is output from the TV because the **MUTE** button has been pressed.
 - When no sound is output from the TV because the volume has been reduced to minimum with the **VOL –** button.
 - When the TV is turned off by Sleep Timer function.

Game Mode → Off / On

When connecting to a game console such as PlayStation™ or Xbox™, you can enjoy a more realistic gaming experience by selecting the game menu.

- Restrictions on game mode (Caution)
 - To disconnect the game console and connect another external device, set **Game Mode** to **Off** in the setup menu.
 - If you display the TV menu in **Game mode**, the screen shakes slightly.
- If **Game Mode** is **On** :
 - Picture mode is automatically changed to **Standard** and cannot be changed.
 - Sound mode is automatically changed to **Custom** and cannot be changed. Adjust the sound using the equalizer.
- Game Mode** is not available in regular TV and PC mode.
- If the picture is poor when external device is connected to TV, check if **Game Mode** is **On**. Set **Game Mode** to **Off** and connect external devices.

Energy Saving → Off / Low / Medium / High / Auto

This feature adjusts the brightness of the TV in order to reduce power consumption. When watching TV at night, set the **Energy Saving** mode option to **High** to reduce eye fatigue as well as power consumption.

Configuring the Input Menu

❑ Source List

Use to select TV or other external input sources such as DVD / Blu-ray players / Cable Box / Satellite receivers (Set-Top Box) connected to the TV. Use to select the input source of your choice.

 Press the **SOURCE** button on the remote control to view an external signal source.

■ TV, AV1, AV2, Component1, Component2, PC, HDMI1/DVI, HDMI2, HDMI3, HDMI4.

 You can choose only those external devices that are connected to the TV. In the **Source List**, connected inputs will be highlighted and sorted to the top. Inputs that are not connected will be sorted to the bottom.

Using the Color buttons on the remote with the Source list

- Red (**Refresh**): Refreshes the connected external devices. Press this if your Source is on and connected, but does not appear in the list.
- **TOOLS (Tools)**: Displays the **Edit Name** and **Information** menus.

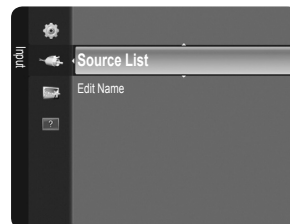

❑ Edit Name

Name the device connected to the input jacks to make your input source selection easier.

■ VCR / DVD / Cable STB / Satellite STB / PVR STB / AV Receiver / Game / Camcorder / PC / DVI PC / DVI / TV / IPTV / Blu-ray / HD DVD / DMA

 When a PC with a resolution of 1920 x 1080@60Hz is connected to the **HDMI IN 1** port, you should set the **HDMI1/DVI** mode to **DVI PC** in the **Edit Name** of the **Input** mode.

Configuring the Support Menu

❑ Self Diagnosis



■ Picture Test

If you think you have a picture problem, perform the picture test. Check the color pattern on the screen to see if the problem still exists.

- **Yes**: If the test pattern does not appear or there is noise in the test pattern, select **Yes**. There may be a problem with the TV. Contact Samsung's call center for assistance.
- **No**: If the test pattern is properly displayed, select **No**. There may be a problem with your external equipment. Please check your connections. If the problem still persists, refer to the external device's user manual.

■ Sound Test

If you think you have a sound problem, please perform the sound test. You can check the sound by playing a built-in melody sound through the TV. 'Does the problem still exist with this sound test?' appears on the screen.

-  If you hear no sound from the TV's speakers, before performing the sound test, make sure **Speaker Select** is set to **TV speaker** in the **Sound** menu.
-  The melody will be heard during the test even if **Speaker Select** is set to **External Speaker** or the sound is muted by pressing the **MUTE** button.
- **Yes**: If during the sound test you can hear sound only from one speaker or not at all, select **Yes**. There may be a problem with the TV. Contact Samsung's call center for assistance.
- **No**: If you can hear sound from the speakers, select **No**. There may be a problem with your external equipment. Please check your connections. If the problem still persists, refer to the external device's user manual.

■ Signal Strength (digital channels only)

Unlike analog channels, which can vary in reception quality from 'snowy' to clear, digital (HDTV) channels have either perfect reception quality or you will not receive them at all. So, unlike analog channels, you cannot fine tune a digital channel. You can, however, adjust your antenna to improve the reception of available digital channels.

 If the signal strength meter indicates that the signal is weak, physically adjust your antenna to increase the signal strength. Continue to adjust the antenna until you find the best position with the strongest signal.



❑ Software Upgrade

Samsung may offer upgrades for TV's firmware in the future. Please visit Samsung.com or contact the Samsung call center at 1-800-SAMSUNG (726-7864) to receive information about downloading upgrades and using a USB drive. Upgrades will be possible by connecting a USB drive to the **USB** port located on your TV.

- ✔ Insert a USB drive containing the firmware upgrade into the **USB** port on the side of the TV.
- ✔ Please be careful to not disconnect the power or remove the USB drive while upgrades are being applied. The TV will turn off and turn on automatically after completing the firmware upgrade. Please check the firmware version after the upgrades are complete. When software is upgraded, video and audio settings you have made will return to their default (factory) settings. We recommend you write down your settings so that you can easily reset them after the upgrade.

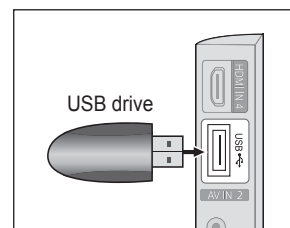

❑ HD Connection Guide

This menu presents the connection method that provides the optimal quality for the HD TV. Refer to this information when connecting external devices to the TV.

❑ Contact Samsung

View this information when your TV does not work properly or when you want to upgrade the software. You can view the information regarding the call center, product and software file download method.

MEDIA PLAY (USB)

Using the Media Play (USB) Function

This function enables you to view and listen to photo (JPEG) and audio files (MP3) saved on a USB Mass Storage Class (MSC) device.





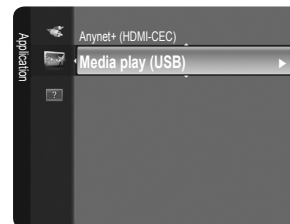

Press the **POWER** button on the remote control or your set. Connect a USB device containing JPEG and/or MP3 files to the **Media Play (USB)** jack (USB jack) on the side of the TV.

If you enter the **Media Play (USB)** mode with no USB device connected the message "There is no device connected" will appear. In this case, insert the USB device, exit the screen by pressing the **MEDIA.P** button on the remote control and enter the **Media Play (USB)** screen again.

- ✔ Only alphanumeric characters must be used as a folder name or file name (photo, music).
- ✔ The file system only supports FAT16/32 (The NTFS file system is not supported) Certain types of USB Digital camera and audio devices may not be compatible with this TV.
- ✔ Media Play (USB) only supports the USB Mass Storage Class device (MSC). MSC is a Mass Storage Class Bulk-Only Transport device. Examples of MSC are Thumb drives and Flash Card Readers (Both USB HDD and HUB are not supported.)
- ✔ Before connecting your device to the TV, please back up your files to prevent them from damage or loss of data. SAMSUNG is not responsible for any data file damage or data loss.
- ✔ Please connect directly to the USB port of your TV. If you are using a separate cable connection, there may be a USB Compatibility problem.
- ✔ Only MP3 and JPEG file formats are supported.
- ✔ The Media Play (USB) mp3 format only supports music files with a high sampling frequency (32 kHz, 44.1 kHz, or 48 kHz).
- ✔ We recommend the sequential jpeg format.
- ✔ Do not disconnect the USB device while it is loading.
- ✔ MTP (Media Transfer Protocol) is not supported.
- ✔ The playing duration of an mp3 file may be displayed as '00:00:00' if its playing time information is not found at the start of the file.
- ✔ The higher the resolution of the image, the longer it takes to display on the screen.
- ✔ The Photo or Music List displays up to 300 folders or files.
- ✔ Loading may take some time depending on the size of the file.
- ✔ MP3 files with DRM that have been downloaded from a non-free site cannot be played.
- ✔ Digital Rights Management (DRM) is a technology that supports the creation of content, the distribution and management of the content in an integrated and comprehensive way, including the protection of the rights and interests of the content providers, the prevention of the illegal copying of contents, as well as managing billings and settlements.







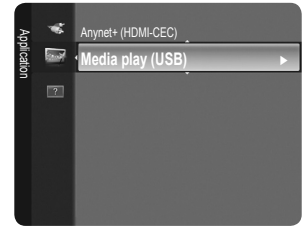

Using the Media Play (USB) Menu

1. Press the **MENU** button. Press the **▲** or **▼** button to select **Application**, then press the **ENTER**  button.
2. Press the **▲** or **▼** button to select **Media Play (USB)**, then press the **ENTER**  button.
3. Press the **▲** or **▼** button to select the corresponding USB Memory Device, then press the **ENTER**  button.
 -  The **Media Play (USB)** menu differs depending on the USB Memory Device connected to TV.
 -  Some devices may not be supported due to compatibility problems.
4. Press the **◀** or **▶** button to move to an icon, then press the **ENTER**  button.
 -  To exit **Media Play (USB)** mode, press the **MEDIA.P** button on the remote control.





















Using the Remote Control Button in Media Play (USB) Menu

Button	Operations
▲ / ▼ / ▶ / ◀	Move the cursor and select an item
ENTER 	Select the currently selected item.
	Play or pause the Slide Show or MP3 file.
	Pause the Slide Show or MP3 file.
RETURN 	Return to the previous menu
INFO	Run various functions from the Photo and Music menus.
	Stop the current slide show or MP3 file.
	Page Up or Down (file list item)
EXIT 	Stop the current function and return to the previous high-level menu.



Using the PHOTO (JPEG) List

This menu shows JPEG files and folders saved on an USB memory device.

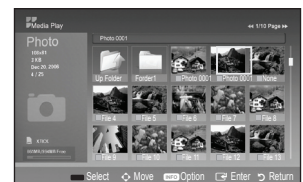
1. Complete Steps 1 to 3 of 'Using the **Media Play (USB)** Function'. (Refer to page 27)
2. Press the **◀** or **▶** button to move to **Photo**, then press the **ENTER**  button. The saved file information is displayed as a folder or file.
3. Press the **▲**, **▼**, **◀** and **▶** buttons to select a file.
 - Pressing the **ENTER**  button over a photo icon shows the currently selected photo in full screen.
 - Pressing the **ENTER**  button over a folder icon shows the JPEG files included in the folder.
 -  Press the **MEDIA.P** button on the remote control to display the **Media Play (USB)** menu.
 -  To exit **Media Play (USB)** mode, press the **MEDIA.P** button on the remote control.
 -  Moving to a photo may take a few seconds to load the file. At this point, the icon will appear at the top left of the screen.
 -  It takes time to show JPEG files as Thumbnail images.
 -  This menu only shows files whose file extension is jpg. Files of other formats such as bmp or tiff will not be displayed.
 -  The files are displayed on a page. 15 thumbnail photos are displayed per page.
 -  The thumbnails are numbered from left to right and from top to bottom, from 1 to 15.
 -  Certain types of USB Digital camera and audio devices may not be compatible with this TV.
 -  Folders are displayed first and they are followed by all JPEG files in the current folder.
 -  The folders and JPEG files appear in the order of the time they were saved to the USB memory device.
 -  If the photo is displayed in full screen, you can zoom in and out or rotate the photo on the screen.
 -  While a full screen is displayed, **◀** or **▶** button will let you see another photo image in the same folder.
 -  Press the  button when a Photo icon is selected to start a Slide Show.
 -  Photos without EXIF information may not be displayed as thumbnail images in the PHOTO LIST depending on the picture quality and resolution.



□ Viewing a Slide Show

1. Press the **INFO** button to display the option **View, Start Slide Show, Delete, Delete All, Deselect All**.
2. Press the **▲** or **▼** button to select **Start Slide Show** then press the **ENTER**  button.
 - During the slide show, files are displayed in order from the currently shown file.
 - MP3 files can be automatically played during the Slide Show if the Default Background Music is set to **On**. To enable this function, MP3 files and other photo files must be located in the same folder on the USB Memory Device.
3. Press the **INFO** button during the slide show to set the following options **Slide Show Speed, Background Music, Background Music Setting, List**. Press the **▲** or **▼** button to select the option, then press the **ENTER**  button.
 - After setting the option press the **ENTER**  button to make a change.



■ View

- Select a photo to view

■ Start Slide Show

Select a photo to view.

■ Delete

Select a photo to delete. Press the **▲** or **▼** button to select **Delete**, then press the **ENTER**  button.

- While removing files, don't remove the USB memory device.
- You cannot recover deleted music files.

■ Delete All

You can delete all files.

■ Deselect All

You can deselect all files.

□ Using the Menu during a Slide Show

■ Slide Show Speed

Select to control the slide show speed. Press the **▲** or **▼** button to select the required option (**Fast, Normal, Slow**), then press the **ENTER**  button.

■ Background Music

Select to choose whether you want to play an MP3 file during a slide show.

Press the **▲** or **▼** button to select the required option (**On, Off**), then press the **ENTER**  button.

■ Background Music Setting

While the slide show is in progress, MP3 files and folders under the same directory are displayed.

Press the **▲** or **▼** button to select a music file, then press the yellow button. The (✓) mark appears to the left of the selected music.

Repeat the above operation to select multiple music files.

Press the **ENTER**  button.

- If you turn Off the **Background Music**, even if the **Background Music Settings** have been set up, the background music will not be played.

■ List

The file information is displayed as a folder or JPEG file.

To exit **Media Play (USB)** mode, press the **MEDIA.P** button on the remote control.

- When selecting a photo file, the photo file information is displayed on the left side of the TV screen, such as the resolution, the date modified and the order of the file in the current directory (e.g. 10th out of 15).

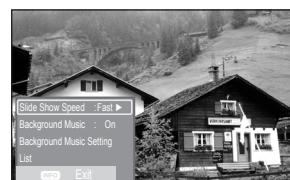

□ Using the Option Menu

1. Complete Steps 1 to 3 of 'Using the **Media Play (USB)** Function'. (Refer to page 27)
2. Press the ◀ or ▶ button to move to **Photo**, then press the **ENTER** button. The saved file information is displayed as a folder or file.
3. Press the ▲, ▼, ◀ and ▶ button to select a file, then press the **ENTER** button. Pressing the button over a photo thumbnail displays the photo in full screen.
4. Press the **INFO** button to display the option (**Start Slide Show, Zoom, Rotate, List**)

■ Start Slide Show

Press the ▲ or ▼ button to select **Start Slide Show**, then press the **ENTER** button. You can start a Slide Show.



■ Zoom

Press the ▲ or ▼ button to select **Zoom**, then press the **ENTER** button.

Select the required option by pressing the ▲ or ▼ button, then press the **ENTER** button. (**X1, X2, X4**)

- ☑ To pan up/down/left/right in the zoomed-in photo, press the **INFO** button to exit option menu, then press the ▲, ▼, ◀ and ▶ buttons.
- ☑ **Start Slide Show** or **Rotate** is disabled when the **Zoom** option is selected.
- ☑ **X1**: Restore a photo to its original size.
- ☑ **X2**: Zoom-in to a photo x2.
- ☑ **X4**: Zoom-in to a photo x4.
- ☑ ◀ / ▲ / ▶ / ▼ : Move the zoomed-in photo up/down/right/left.: Move the zoomed-in photo up/down/right/left.

■ Rotate

Press the ▲ or ▼ button to select **Rotate**, then press the **ENTER** button.

Select the required option by pressing the ▲ or ▼ button, then press the **ENTER** button. (**0, 90, 180, 270**)

The rotated file is not saved.

Start Slide Show or **Zoom** is disabled when the **Rotate** option is selected.

- ☑ **0**: This rotates a photo to its original position
- ☑ **90**: This rotates a photo by 90 degrees
- ☑ **180**: This rotates a photo by 180 degrees
- ☑ **270**: This rotates a photo by 270 degrees

Using the MP3 List

This menu shows MP3 files from among the files saved on a USB memory device.

1. Complete Steps 1 to 3 of 'Using the **Media Play (USB)** Function'. (Refer to page 27)
2. Press the ◀ or ▶ button to move to **Music**, then press the **ENTER** button. The saved file information is displayed as a folder or file.
3. Press the ▲ or ▼ button to move to an icon, then press the **ENTER** button.
 - Pressing the **ENTER** button over a musical note icon immediately plays the music file.
 - Pressing the **ENTER** button over a folder icon shows the music files included in the folder.
 - To select a file on the next page, press the ◀ or ▶ button to move to the next page.
4. To select all files or a file, press the **INFO** button to display the Music menus. Press the **ENTER** button to select **Play, Repeat Music** or **Select All**.

To exit **Media Play (USB)** mode, press the **MEDIA.P** button on the remote control.

 - ☑ The folders and MP3 files appear in the order of the time they were saved to the USB memory device.

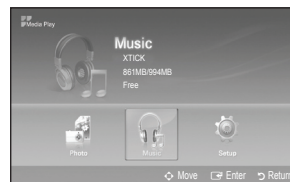

□ Using the Option Menu

■ Play

Select to play MP3 files.

- ☑ Press the [Pause] button while playing an MP3 file to pause the file.
- ☑ Press the [Stop] button to exit Play mode.
- ☑ This menu only shows files with the MP3 file extension. Files with other file extensions are not displayed, even if they are saved on the same USB device.
- ☑ The selected file is displayed on the top with its playing time.
- ☑ To adjust the music volume, press the **—VOL+** button on the remote control. To mute the sound, press the **MUTE** button on the remote control.
- ☑ If the sound is odd when playing MP3 files, exit Media Play (USB) mode and adjust the **Equalizer** and **SRS Trusurround HD** in the Sound menu. (An over-modulated MP3 file may cause a sound problem.)

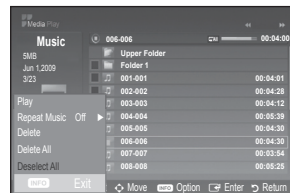



■ Repeat Music

Select to repeatedly play MP3 files in the current folder.
You can select **On** or **Off**.

■ Delete

Select a MP3 files to delete. Press the ▲ or ▼ button to select **Delete**, then press the **ENTER**  button.

-  While removing files, don't remove the USB memory device.
-  You cannot recover deleted music files.

■ Delete All

You can delete all files.



■ Deselect all

You can deselect all files.

Music function information icon

 **All**: When all music files in the folder (or the selected file) are repeated. **Repeat Music** is **On**.



: When all music files in the folder (or the selected file) are played once. **Repeat Music** is **Off**.

: When pressing the  /  button on the remote control while music is playing.

: When pressing the  button on the remote control when music is stopped.

Using the Setup Menu

Setup displays the user settings of the **Media Play (USB)** menu.

1. Complete Steps 1 to 3 of 'Using the **Media Play (USB)** Function'. (Refer to page 27)
2. Press the ◀ or ▶ button to move to **Setup**, then press the **ENTER**  button.
3. Press the ▲ or ▼ button to select an item you want, then press the **ENTER**  button.
(**Slide Show Speed**, **Background Music**, **Background Music Setting**, **Repeat Music**, **Screen Saver**, **Safe Remove**)
4. Press the ▲ or ▼ button to select the option, then press the **ENTER**  button.
To exit **Media Play (USB)** mode, press the **MEDIA.P** button on the remote control.

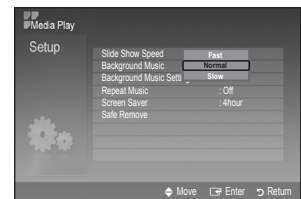

■ Slide Show Speed

Select to control the slide show speed. You can select **Fast**, **Normal** or **Slow**.

■ Background Music

Select to determine whether to play an MP3 file during a slide show.
You can select Music **On** or Music **Off**.

■ Background Music Setting

While a slide show is in progress, use the **Background Music Setting** to select a music file to listen to. Select an MP3 file as the background music.

■ Repeat Music

Select to determine whether to repeat playing the music when all MP3 files in the current folder have been played.

■ Screen Saver

Select to set the waiting time before the screen saver appears.
The screensaver will appear when no button is pressed for **2**, **4**, or **8** hour.

■ Safe Remove

You can remove the device safely from the TV.

Connecting Anynet+ Devices

Anynet+ is a function that enables you to control all connected Samsung devices that support Anynet+ with your Samsung TV's remote.

The Anynet+ system can be used only with Samsung devices that have the Anynet+ feature. To be sure your Samsung device has this feature, check if there is an Anynet+ logo on it.

To connect to a TV

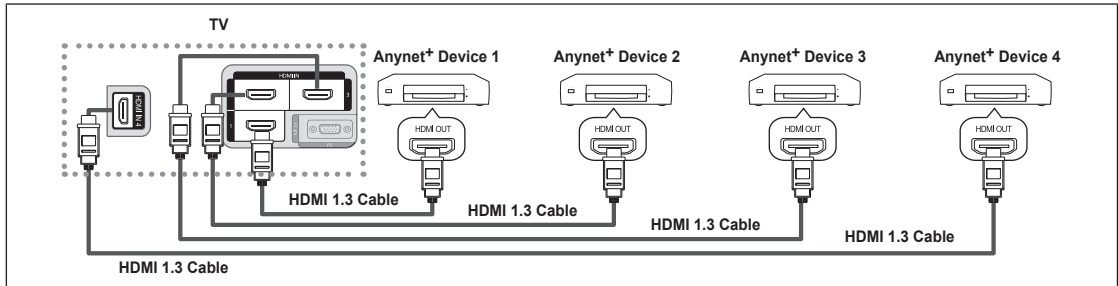

1. Connect the **HDMI IN (1, 2, 3 or 4)** jack on the TV and the **HDMI OUT** jack of the corresponding Anynet+ device using an HDMI cable.

To connect to Home Theater

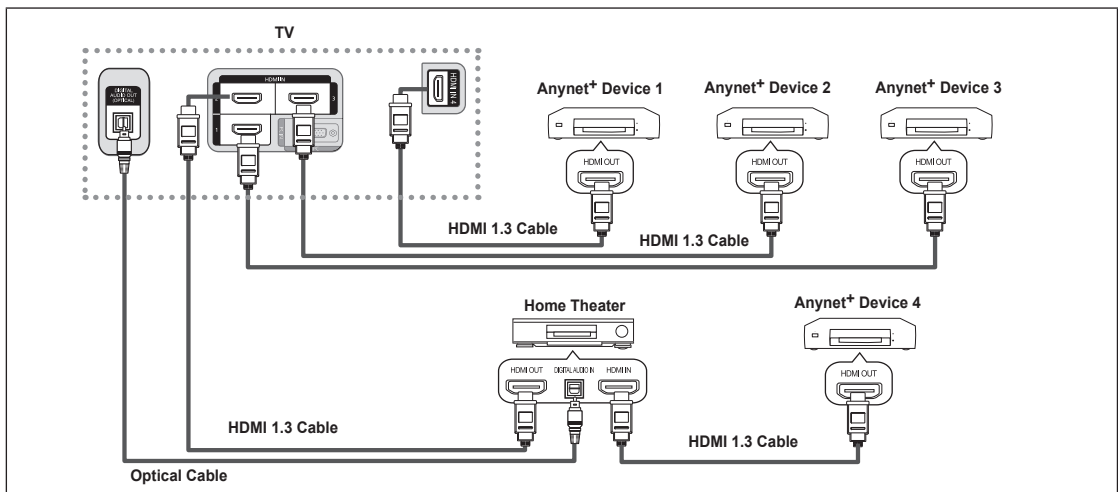

1. Connect the **HDMI IN (1, 2, 3 or 4)** jack on the TV and the **HDMI OUT** jack of the corresponding Anynet+ device using an HDMI cable.
 2. Connect the **HDMI IN** jack of the home theater and the **HDMI OUT** jack of the corresponding Anynet+ device using an HDMI cable.
- ☑ Connect the Optical cable between the **DIGITAL AUDIO OUT (OPTICAL)** jack on your TV and the Digital Audio Input on the Home Theater.
 - ☑ When following the connection above, the Optical jack only outputs 2 channel audio. You will only hear sound from the Home Theater's Front Left and Right speakers and the subwoofer. If you want to hear 5.1 channel audio, connect the **DIGITAL AUDIO OUT (OPTICAL)** jack on the DVD / Satellite Box (ie Anynet Device 1 or 2) directly to the Amplifier or Home Theater, not the TV.
 - ☑ Connect only one Home Theater.
 - ☑ You can connect an Anynet+ device using the HDMI 1.3 cable. Some HDMI cables may not support Anynet+ functions.
 - ☑ Anynet+ works when the AV device supporting Anynet+ is in the Standby or On status.
 - ☑ Anynet+ supports up to 12 AV devices in total. Note that you can connect up to 3 devices of the same type.

Setting Up Anynet+

- Press the **TOOLS** button to display the **Tools** menu. You can also display Anynet+ menu by selecting **Tools** → **Anynet+ (HDMI-CEC)**.

Setup

Anynet+ (HDMI-CEC) → Off / On

To use the Anynet+ Function, Anynet+ (HDMI-CEC) must be set to On.

- When the **Anynet+ (HDMI-CEC)** function is disabled, all the Anynet+ related operations are deactivated.

Auto Turn Off → No / Yes

Setting an Anynet+ Device to turn Off Automatically when the TV is Turned Off

- The active source on the TV remote must be set to TV to use the Anynet+ function.
- If you set **Auto Turn Off** to **Yes**, connected external devices are also turned off when the TV is turned off. If an external device is still recording, it may or may not turn off.

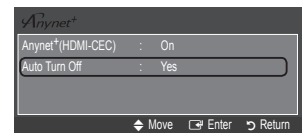
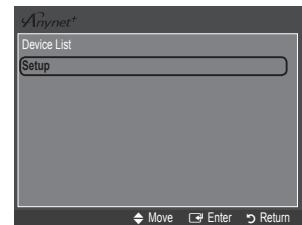
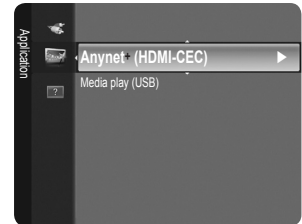

Switching between Anynet+ Devices

- Press the **TOOLS** button. Press the **ENTER** button to select **Anynet+ (HDMI-CEC)**.
 - Press the **▲** or **▼** button to select **Device List**, then press the **ENTER** button.
 - Anynet+ devices connected to the TV are listed.
 - If you cannot find a device you want, press the red button to scan for devices.
 - Press the **▲** or **▼** button to select a particular device and press the **ENTER** button. It is switched to the selected device.
 - Only when you set **Anynet+ (HDMI-CEC)** to On in the **Application** menu, the **Device List** menu appears.
- Switching to the selected devices may take up to 2 minutes. You cannot cancel the operation during the switching operation.
 - The time required to scan for devices is determined by the number of connected devices.
 - When the device scan is complete, the number of devices found are not displayed.
 - Although the TV automatically searches the device list when the TV is turned on via the power button, devices connected to the TV when the TV is on or under some conditions are not automatically displayed in the device list. Press the red button to search for the connected device.
 - If you have selected external input mode by pressing the **SOURCE** button, you cannot use the Anynet+ function. Make sure to switch to an Anynet+ device by using the **Device List**.



Anynet+ Menu

The Anynet+ menu changes depending on the type and status of the Anynet+ devices connected to the TV.

Anynet+ Menu	Description
View TV	Anynet+ mode changes to TV broadcast mode.
Device List	Shows the Anynet+ device list.
(device_name) Menu	Shows the connected device menus. E.g. If a DVD recorder is connected, the disc menu of the DVD recorder will appear.
(device_name) Operation	Shows the play menu of the connected device. E.g. If a DVD recorder is connected, the play menu of the DVD recorder will appear.
Record: (*recorder)	Starts recording immediately using the recorder. (This is only available for devices that support the recording function.)
Stop Recording: (*recorder)	Stops recording.
Receiver	Sound is played through the receiver.

- ☑ If more than one recording device is connected, they are displayed as (*recorder) and if only one recording device is connected, it will be represented as (*device_name).



TV Remote Control Buttons Available in Anynet+ Mode

Device Type	Operating Status	Available Buttons
Anynet+ Device	After switching to the device, when the menu of the corresponding device is displayed on the screen.	Numeric buttons ▲/▼/◀/▶/ENTER  buttons Color buttons / EXIT button
	After switching to the device, while playing a file	◀◀ (Backward search) / ▶▶ (Forward search) / ● (Stop) / ▶ (Play) / (Pause)
Device with built-in Tuner	After switching to the device, when you are watching a TV program	▼ CH ▲ button
Audio Device	When Receiver is activated	– VOL+ / MUTE button

- ☑ The Anynet+ function only works when the active source on the TV remote control is set to TV.
- ☑ The ● button works only while in the recordable state.
- ☑ You cannot control Anynet+ devices using the buttons on the TV. You can control Anynet+ devices only using the TV remote control.
- ☑ The TV remote control may not work under certain conditions. If this occurs, reselect the Anynet+ device.
- ☑ The Anynet+ functions do not operate with other manufacturers' products.
- ☑ The ◀◀, ▶▶ operations may differ depending on the device.

Recording

You can make a recording of a TV program using a Samsung recorder.

1. Press the **TOOLS** button. Press the **ENTER**  button to select **Anynet+ (HDMI-CEC)**.
2. Press the ▲ or ▼ button to select Recording Immediately and press the **ENTER**  button. Recording begins.

☑ When there is more than one recording device

When multiple recording devices are connected, the recording devices are listed. Press the ▲ or ▼ button to select a recording device and press the **ENTER**  button. Recording begins.

☑ When the recording device is not displayed

Select **Device List** and press the red button to search devices

3. Press the **EXIT** button to exit.



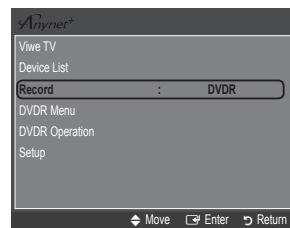

- ☑ You can record the source streams by selecting **Record:** (device_name).
- ☑ Pressing the ● button will record whatever you are currently watching. If you are watching video from another device, the video from the device is recorded.
- ☑ Before recording, check whether the antenna jack is properly connected to the recording device. To properly connect an antenna to a recording device, refer to the recording device's users manual.



Listening through a Receiver (Home theater)

You can listen to sound through a receiver instead of the TV speaker.

1. Press the **TOOLS** button. Press the **ENTER**  button to select **Anynet+ (HDMI-CEC)**.
2. Press the **▲** or **▼** button to select **Receiver**. Press the **◀** or **▶** button to select **On** or **Off**.
3. Press the **EXIT** button to exit.

-  If your receiver supports audio only, it may not appear in the device list.
-  The receiver will work when you have properly connected the optical in jack of the receiver to the **DIGITAL AUDIO OUT (OPTICAL)** jack of the TV.
-  When the Home Theater receiver is set to On, you can hear sound output from the TV's Optical jack. When the TV is displaying a DTV(air) signal, the TV will send out 5.1 channel sound to the Home theater receiver. When the source is a digital component such as a DVD and is connected to the TV via HDMI, only 2 channel sound will be heard from the Home Theater receiver.
-  If there is a power interruption to the TV when the **Receiver** is set to **On** (by disconnecting the power cord or a power failure), the **Speaker Select** may be set to **External Speaker** when you turn the TV on again.

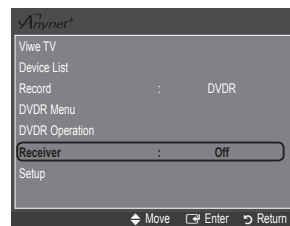

Troubleshooting for Anynet+

Problem	Possible Solution
Anynet+ does not work.	<ul style="list-style-type: none"> ● Check if the device is an Anynet+ device. The Anynet+ system supports Anynet+ devices only. ● Connect only one receiver (home theater). ● Check if the Anynet+ device power cord is properly connected. ● Check the Anynet+ device's Video/Audio/HDMI 1.3 cable connections. ● Check whether Anynet+ (HDMI-CEC) is set to On in the Anynet+ setup menu. ● Check whether the TV remote control is in TV mode. ● Check whether it is Anynet+ exclusive remote control. ● Anynet+ doesn't work in certain situations. (Searching channels, Operating, Plug & Play, etc.) ● When connecting or removing the HDMI 1.3 cable, please make sure to search devices again or turn your TV off and on again. ● Check if the Anynet+ Function of Anynet+ device is set on.
I want to start Anynet+.	<ul style="list-style-type: none"> ● Check if the Anynet+ device is properly connected to the TV and check if the Anynet+ (HDMI-CEC) is set to On in the Anynet+ Setup menu. ● Press the TV button on the TV remote control to switch to TV. Then press the TOOLS button to show the Anynet+ menu and select a menu you want.
I want to exit Anynet+.	<ul style="list-style-type: none"> ● Select View TV in the Anynet+ menu. ● Press the SOURCE button on the TV remote control and select a device other than Anynet+ devices. ● Press ▼ CH ▲, CH LIST, PRE-CH, and FAV.CH to change the TV mode. (Note that the channel button operates only when a tuner-embedded Anynet+ device is not connected.)
The message Connecting to Anynet+ device... appears on the screen.	<ul style="list-style-type: none"> ● You cannot use the remote control when you are configuring Anynet+ or switching to a view mode. ● Use the remote control when the Anynet+ setting or switching to view mode is complete.
The Anynet+ device does not play.	<ul style="list-style-type: none"> ● You cannot use the play function when Plug & Play is in progress.
The connected device is not displayed.	<ul style="list-style-type: none"> ● Check whether or not the device supports Anynet+ functions. ● Check whether or not the HDMI 1.3 cable is properly connected. ● Check whether Anynet+ (HDMI-CEC) is set to On in the Anynet+ setup menu. ● Search Anynet+ devices again. ● You can connect an Anynet+ device using the HDMI 1.3 cable only. Some Some HDMI cables may not support Anynet+ functions. ● If it is terminated by an abnormal situation such as disconnecting the HDMI cable or power cord or a power failure, please repeat the device scan.
The TV program cannot be recorded.	<ul style="list-style-type: none"> ● Check whether the antenna jack on the recording device is properly connected.
The TV sound is not output through the receiver.	<ul style="list-style-type: none"> ● Connect the optical cable between TV and the receiver.

APPENDIX

Troubleshooting

If the TV seems to have a problem, first try this list of possible problems and solutions. If none of these troubleshooting tips apply, please visit Samsung.com or contact the Samsung call center at 1-800-SAMSUNG (726-7864).

Problem	Possible Solution
Poor picture.	Try another channel. / Adjust the antenna. / Check all wire connections.
Poor sound quality.	Try another channel. / Adjust the antenna.
No picture or sound.	Try another channel. / Press the SOURCE button. Make sure the TV is plugged in. / Check the antenna connections.
No sound or sound is too low at maximum volume.	First, check the volume of units connected to your TV (digital broadcasting receiver, DVD, cable broadcasting receiver, VCR, etc.). Then, adjust the TV volume accordingly.
Picture rolls vertically.	Check all wire connections.
There is a problem with the picture	Run the Picture test in the Self diagnostic menu.
There is a problem with the sound	Run the Sound test in the Self diagnostic menu.
The TV operates erratically.	Unplug the TV for 30 seconds, then try operating it again.
The TV won't turn on.	Make sure the wall outlet is working.
Remote control malfunctions.	Replace the remote control batteries. Clean the upper edge of the remote control (transmission window). Check the battery terminals.
'Check signal cable' message.	Ensure that the signal cable is firmly connected to the PC source.
'Not Supported Mode' message.	Check the maximum resolution and connected device's Video frequency. Compare these values with the data in the Display Modes.
Digital broadcasting screen problem.	Please check the digital signal strength and input antenna.
The image is too light or too dark.	Adjust the Brightness and Contrast. / Adjust the Fine tuning.
Black bars on the screen.	Make sure the broadcast you're receiving is High Definition (HD). HD channels sometimes broadcast Standard Definition (SD) programming, which can cause black bars. Set your cable/satellite box to stretch or widescreen mode to eliminate the bars.
Picture has a Red/Green or Pink tint.	Make sure the Component cables are connected to the correct jacks.
Closed Captioning not working.	If you are using a Cable/Satellite box, you must set Closed Captioning on the box, not your TV.
Snowy picture.	Your cable box may need a firmware upgrade. Please contact your Cable company.
Ghosting on picture.	This is sometimes caused by compatibility issues with your cable box. Try connecting Component cables instead.
Horizontal bars appear to flicker, jitter or shimmer on the image.	Adjust the Coarse tuning and then adjust the Fine tuning.
Vertical bars appear to flicker, jitter or shimmer on the image.	Adjust the Coarse tuning and then adjust the Fine tuning.
Screen is black and power indicator light blinks steadily.	On your computer check: Power, Signal Cable. The TV is using its power management system. Move the computer's mouse or press any key on the keyboard.
Image is not stable and may appear to vibrate when you have a computer connected to the PC input.	If the setting is not correct, use your computer utility program to change the display settings. Your TV supports multiscan display functions within the following frequency domain: - Horizontal frequency (KHz): 30~60 - Vertical frequency (Hz): 60~75 - PC Maximum refresh rate (at 60 Hz): 1920 x 1080
Image is not centered on the screen.	Adjust the horizontal and vertical position. The screen position must be adjusted on the output source (i.e. STB) with a digital signal.

Problem	Possible Solution
The picture appears distorted in the corner of the screen.	If Screen Fit is selected with some external devices, the picture may appear distorted in the corner of the screen. This symptom is caused by the external devices, not TV.
The 'Resets all settings to the default values.' message appears.	This appears when you press and hold the EXIT button for a while. The product settings are reset to the factory defaults.

- ☑ This TFT LCD panel uses a panel consisting of sub pixels (6 220 800) which require sophisticated technology to produce. However, there may be few bright or dark pixels on the screen. These pixels will have no impact on the performance of the product.

Installing the Stand

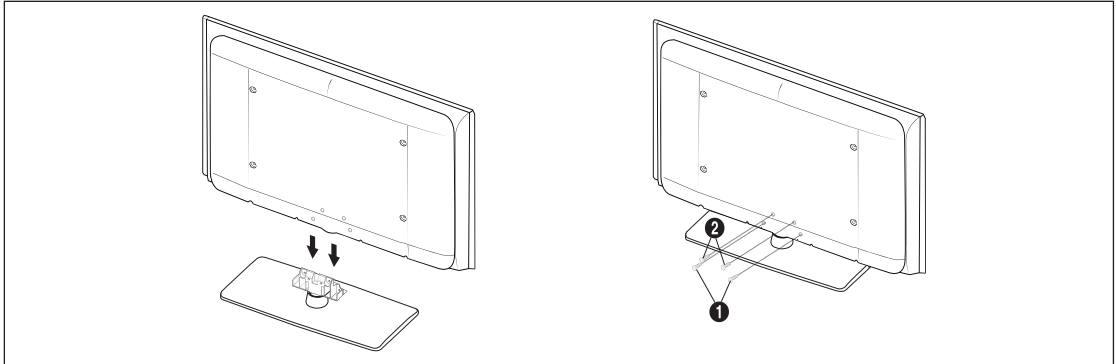

1. Attach your LCD TV to the stand.
 - ☑ Two or more people should carry the TV.
 - ☑ Make sure to distinguish between the front and back of the stand when attaching it.
 - ☑ To make sure the TV is installed on the stand at a proper level, do not apply excess downward pressure to the upper left or right sides of the TV.
2. Fasten two screws at position ① and then fasten two screws at position ②.
 - ☑ Stand the product up and fasten the screws. If you fasten the screws with the LCD TV placed down, it may lean to one side.

Disconnecting the Stand

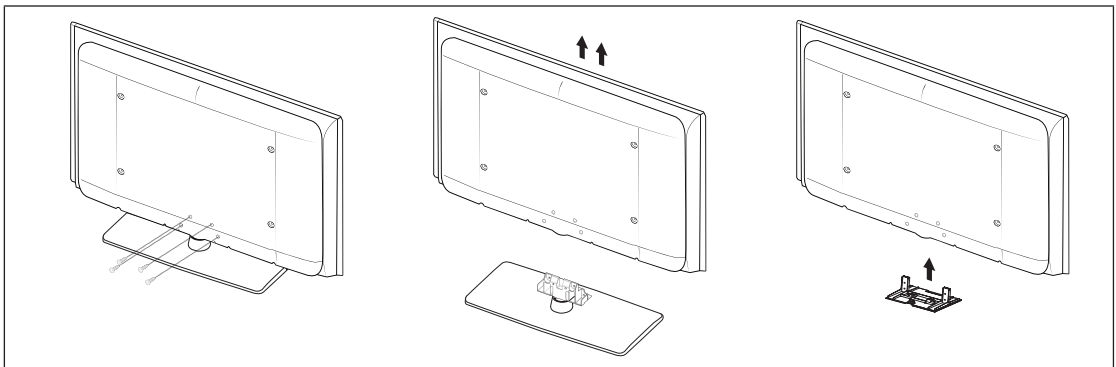

1. Remove four screws from the back of the TV.
2. Separate the stand from the TV.
 - ☑ Two or more people should carry the TV.
3. Cover the bottom hole with the cover.

Wall Mount Kit Specifications (VESA)

Install your wall mount on a solid wall perpendicular to the floor. When attaching to other building materials, please contact your nearest dealer. If installed on a ceiling or slanted wall, it may fall and result in severe personal injury.

- ☑ Standard dimensions for wall mount kits are shown in the table above.
- ☑ When purchasing our wall mount kit, a detailed installation manual and all parts necessary for assembly are provided.
- ☑ Do not use screws longer than the standard dimension, as they may cause damage to the inside of the TV set.
- ☑ For wall mounts that do not comply with the VESA standard screw specifications, the length of the screws may differ depending on their specifications.
- ☑ Do not use screws that do not comply with the VESA standard screw specifications.
- ☑ Do not fasten the screws too strongly, this may damage the product or cause the product to fall, leading to personal injury. Samsung is not liable for these kinds of accidents.
- ☑ Samsung is not liable for product damage or personal injury when a non-VESA or non-specified wall mount is used or the consumer fails to follow the product installation instructions.
- ☑ Our 57" and 63" models do not comply with VESA Specifications. Therefore, you should use our dedicated wall mount kit for this model.
- ☑ Do not exceed 15 degrees tilt when mounting this TV.

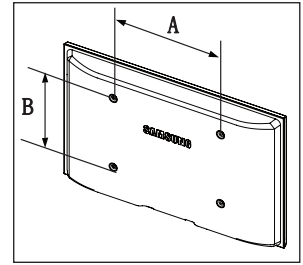

Product Family	inches	VESA Spec. (A * B)	Standard Screw	Quantity
LCD-TV	19~22	100 X 100	M4	4
	23~29	200 X 100		
	30~40	200 X 200	M6	
	46~55	400 X 400	M8	
	57~70	800 X 400		
80~	1400 X 800			
PDP-TV	42~50	400 X 400	M8	4
	58~63	600 X 400		
	70~	800 X 400		
	80~	1400 X 800		
LFD	30~39	200 X 200	M6	4
	40~52	400 X 400	M8	
	55~70	800 X 400		
	70~	1400 X 800		



Do not install your Wall Mount Kit while your TV is turned on. It may result in personal injury due to electric shock.

Using the Anti-Theft Kensington Lock

The Kensington Lock is a device used to physically fix the system when using it in a public place. The appearance and locking method may differ from the illustration depending on the manufacturer.

Refer to the manual provided with the Kensington Lock for proper use. The locking device has to be purchased separately.

- ☑ The location of the Kensington Lock may be different depending on its model.

1. Insert the locking device into the Kensington slot on the LCD TV (❶) and turn it in the locking direction (❷).
2. Connect the Kensington Lock cable (❸).
3. Fix the Kensington Lock to a desk or a heavy stationary object.

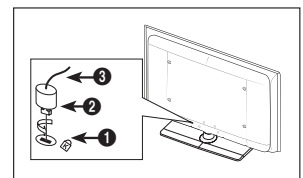

Securing the TV to the Wall



Caution: Pulling, pushing, or climbing on the TV may cause the TV to fall. In particular, ensure your children do not hang over or destabilize the TV; doing so may cause the TV to tip over, causing serious injuries or death. Follow all safety precautions provided on the included Safety Flyer. For added stability, install the anti-fall device for safety purposes, as follows.

Components (Depending on the model):

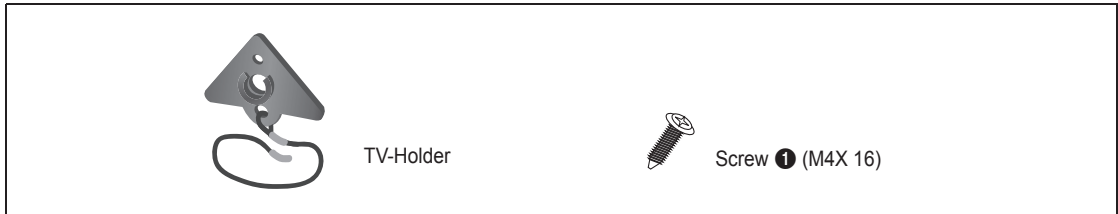

To prevent the TV from falling:

1. Attach the TV-Holder to the TV by fastening the screws ❶ (M4X 16) into the holes in the center of the TV.
 - ☑ Make sure to only use the supplied screws.

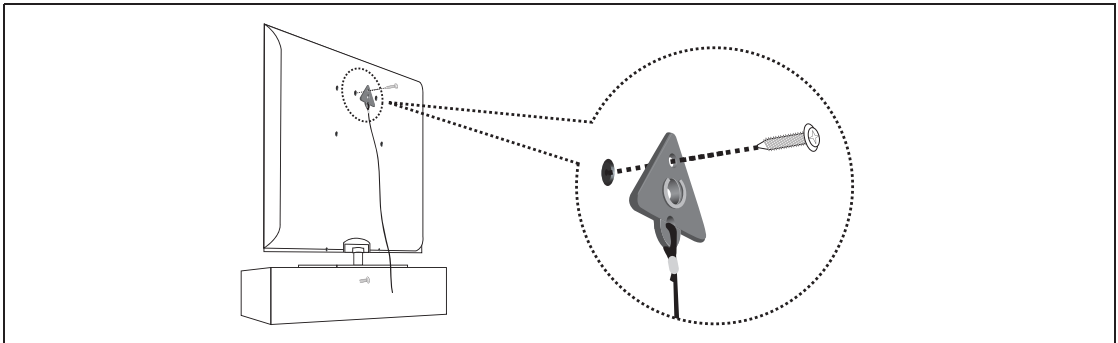

2. Firmly fasten the screws to the wall or cabinet where the TV is to be installed. Tie the TV-Holder attached to the TV and the screws fastened on the wall or cabinet so that the TV is fixed.
 - ☑ Purchase the screws to be used on the wall or cabinet separately.
 - ☑ Install the TV close to the wall so that it does not fall.
 - ☑ When attaching the TV to the wall, tie the cord level with the ground or slanted downwards for safety purposes.
 - ☑ Confirm that the cord or link does not come loose frequently.
 - ☑ Before moving the TV, separate the connected cord first.

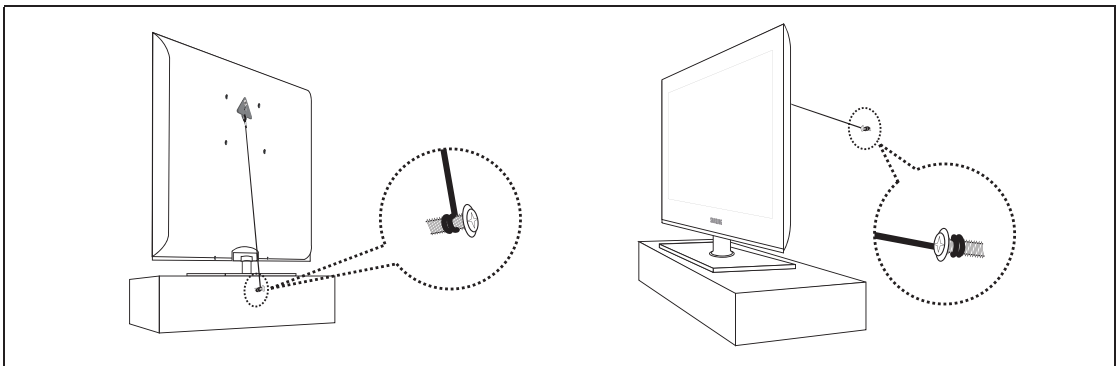

3. Verify all connections are properly secured. Periodically check connections for any sign of fatigue or failure. If you have any doubt about the security of your connections, contact a professional installer.

Specifications

Model Name	LN32B550	LN37B550	LN40B550
Screen Size (Diagonal)	32 inches (31.5 inches measured diagonally)	37 inches (37.0 inches measured diagonally)	40 inches (39.9 inches measured diagonally)
PC Resolution (Optimum)	1920 x 1080 @ 60 Hz	1920 x 1080 @ 60 Hz	1920 x 1080 @ 60 Hz
Sound (Output)	10W x 2	10W x 2	10W x 2
Dimensions (WxDxH) Without Stand	31.3 X 3.0 X 20.6 inches (793.9 x 77.1 x 524.1 mm)	36.1 X 3.1 X 23.3 inches (917.2 x 78.6 x 591.7 mm)	38.7 X 3.1 X 24.7 inches (982.4 x 78.6 x 626.3 mm)
With stand	31.3 X 9.4 X 22.4 inches (793.9 x 240.0 x 569.7 mm)	36.1 X 10.0 X 25.9 inches (917.2 x 255.0 x 658.0 mm)	38.7 X 10.0 X 26.6 inches (982.4 x 255.0 x 675.8 mm)
Weight Without Stand	22.5 lbs (10.2 kg)	28.4 lbs (12.9 kg)	32.8 lbs (14.9 kg)
With Stand	27.8 lbs (12.6 kg)	35.3 lbs (16.0 kg)	39.7 lbs (18.0 kg)
Environmental Considerations Operating Temperature	50°F to 104°F (10°C to 40°C)		
Operating Humidity	10% to 80%, non-condensing		
Storage Temperature	-4°F to 113°F (-20°C to 45°C)		
Storage Humidity	5% to 95%, non-condensing		
Stand Swivel Left / Right	-20° ~ 20°		

Model Name	LN46B550	LN52B550
Screen Size (Diagonal)	46 inches (45.9 inches measured diagonally)	52 inches (52.0 inches measured diagonally)
PC Resolution (Optimum)	1920 x 1080 @ 60 Hz	1920 x 1080 @ 60 Hz
Sound (Output)	10W x 2	10W x 2
Dimensions (WxDxH) Without Stand	43.9 X 3.1 X 27.8 inches (1116.1 x 78.6 x 706.3 mm)	49.5 X 3.1 X 31.4 inches (1258.4 x 79.9 x 797.9 mm)
With stand	43.9 X 10.8 X 30.3 inches (1116.1 x 275.0 x 769.5 mm)	49.5 X 12.0 X 33.6 inches (1258.4 x 305.0 x 852.2 mm)
Weight Without Stand	43.7 lbs (19.8 kg)	54.9 lbs (24.9 kg)
With Stand	51.4 lbs (23.3 kg)	63.3 lbs (28.7 kg)
Environmental Considerations Operating Temperature	50°F to 104°F (10°C to 40°C)	
Operating Humidity	10% to 80%, non-condensing	
Storage Temperature	-4°F to 113°F (-20°C to 45°C)	
Storage Humidity	5% to 95%, non-condensing	
Stand Swivel Left / Right	-20° ~ 20°	

- ☒ Design and specifications are subject to change without prior notice.
- ☒ This device is a Class B digital apparatus.
- ☒ For the power supply and Power Consumption, refer to the label attached to the product.

Dimensions

LN32B550

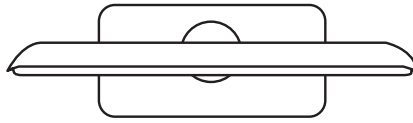

TOP VIEW

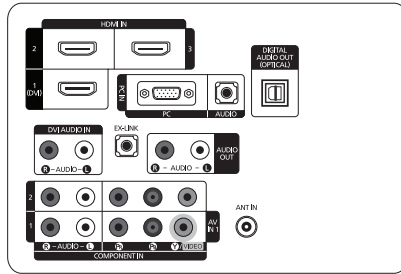

JACK PANEL DETAIL 5.2"H X 6.6"W

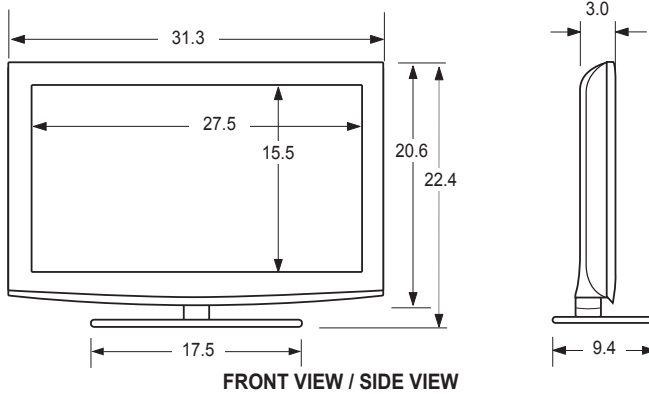

FRONT VIEW / SIDE VIEW

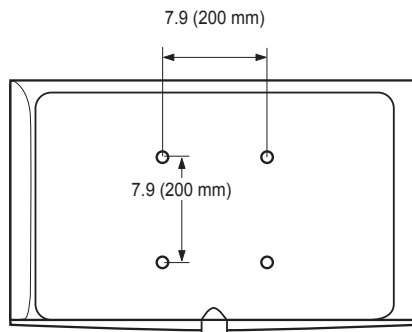

REAR VIEW

NOTE: All drawings are not necessarily to scale. Some dimensions are subject to change without prior notice. Refer to the dimensions prior to performing installation of your TV. Not responsible for typographical or printed errors.

© 2009 Samsung Electronics America, Inc

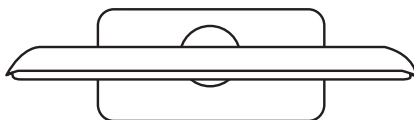

TOP VIEW

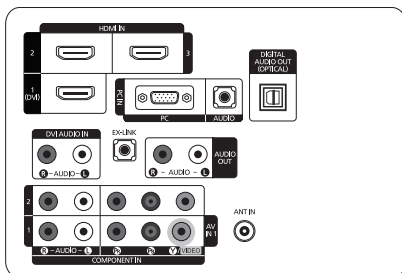

JACK PANEL DETAIL 5.2"H X 6.6"W

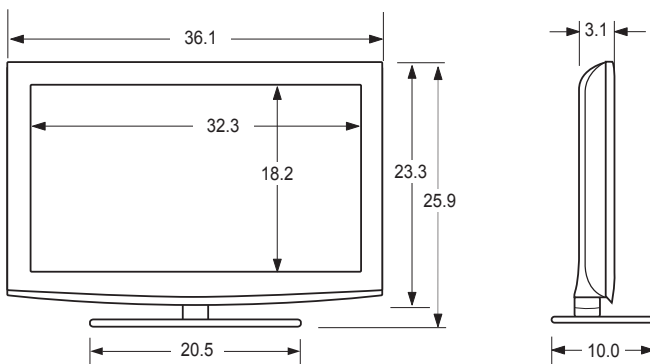

FRONT VIEW / SIDE VIEW

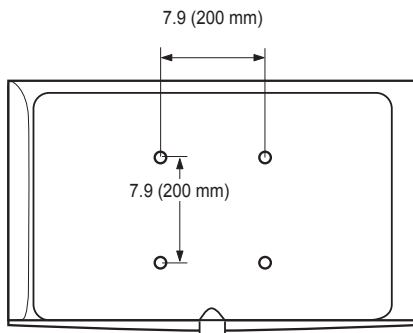

REAR VIEW

NOTE: All drawings are not necessarily to scale. Some dimensions are subject to change without prior notice. Refer to the dimensions prior to performing installation of your TV. Not responsible for typographical or printed errors.

© 2009 Samsung Electronics America, Inc

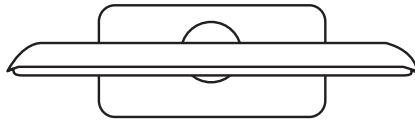

TOP VIEW

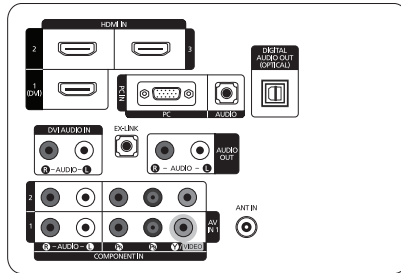

JACK PANEL DETAIL 5.2"H X 6.6"W

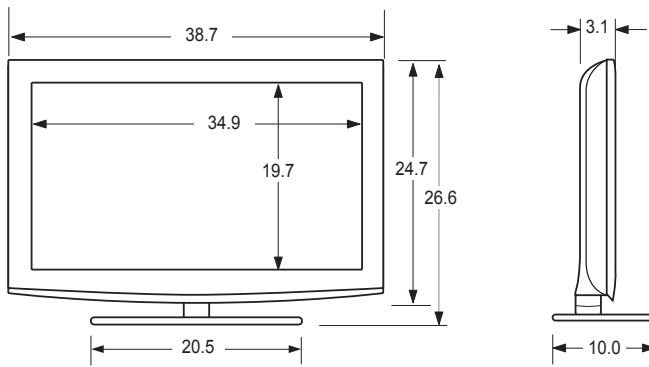

FRONT VIEW / SIDE VIEW

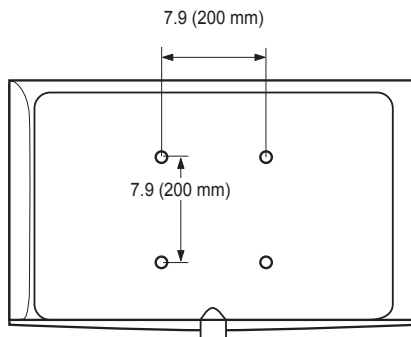

REAR VIEW

NOTE: All drawings are not necessarily to scale. Some dimensions are subject to change without prior notice. Refer to the dimensions prior to performing installation of your TV. Not responsible for typographical or printed errors.

© 2009 Samsung Electronics America, Inc

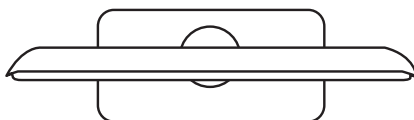

TOP VIEW

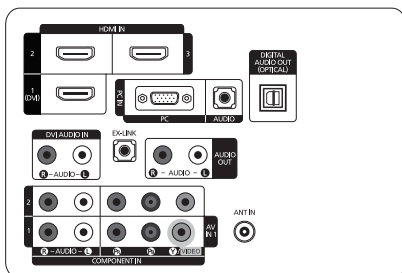

JACK PANEL DETAIL 5.2"H X 6.6"W

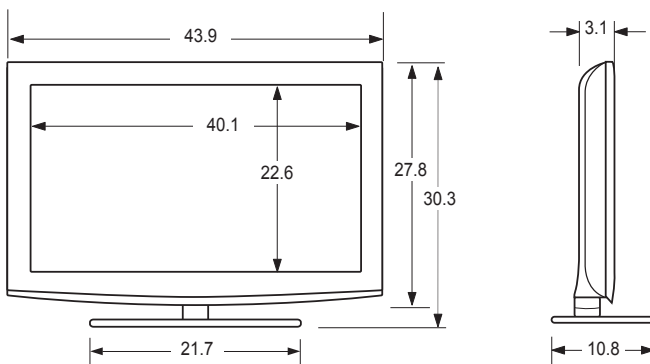

FRONT VIEW / SIDE VIEW

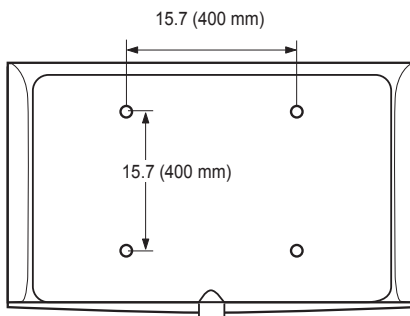

REAR VIEW

NOTE: All drawings are not necessarily to scale. Some dimensions are subject to change without prior notice. Refer to the dimensions prior to performing installation of your TV. Not responsible for typographical or printed errors.

© 2009 Samsung Electronics America, Inc

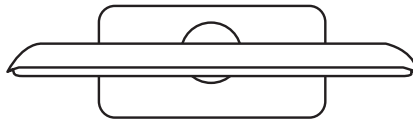

TOP VIEW

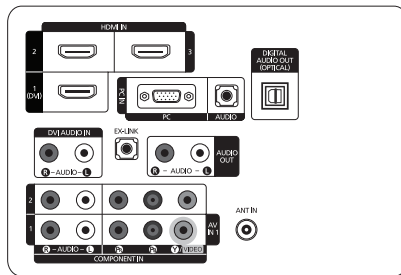

JACK PANEL DETAIL 5.2"H X 6.6"W

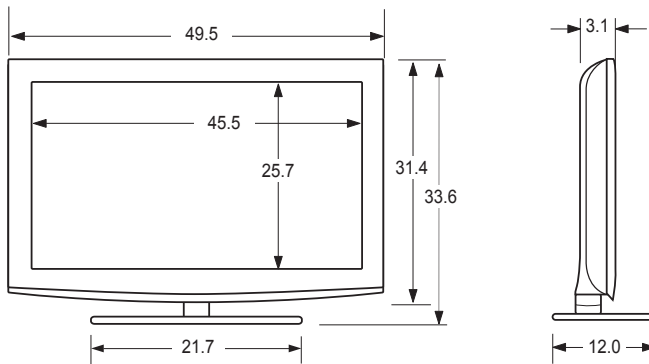

FRONT VIEW / SIDE VIEW

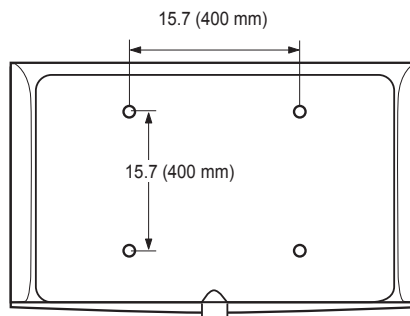

REAR VIEW

NOTE: All drawings are not necessarily to scale. Some dimensions are subject to change without prior notice. Refer to the dimensions prior to performing installation of your TV. Not responsible for typographical or printed errors.

© 2009 Samsung Electronics America, Inc

SERIES | 5
SÉRIE | 5
550

TÉLÉVISEUR ACL

Guide de l'utilisateur

Imaginez les possibilités

Merci d'avoir acheté un produit Samsung. Pour obtenir un service complet, veuillez enregistrer votre produit à:

www.samsung.com/register

Modèle _____ N° de série _____



❑ Remarques importantes sur la garantie relative au format de l'image du téléviseur

☑ Voir le bon de garantie pour avoir plus d'information sur les conditions de garantie.

Le format écran large des écrans ACL (16:9, soit le rapport hauteur/largeur de l'image) est conçu principalement pour les vidéos plein écran à écran large. Les images affichées devraient être en format écran large 16:9 ou agrandi afin de remplir l'écran si votre modèle offre cette caractéristique et que les images sont constamment en mouvement. L'affichage de graphiques et d'images fixes, comme les barres noires des vidéos et des programmes de télévision en format standard non agrandi doit être limité au maximum à 5 % du temps d'écoute hebdomadaire.

De plus, il faut limiter l'affichage d'images et de textes fixes, comme les rapports boursiers, les affichages de jeux vidéo, les logos des stations, les sites Web ou les images graphiques et les schémas des ordinateurs, tel qu'indiqué ci-dessus, et ce pour tous les téléviseurs. L'affichage d'images fixes qui ne respecte pas les directives ci-dessus peut causer un vieillissement inégal des écrans ACL en y créant des images fantôme subtiles mais permanentes. Pour éviter ce problème, faites varier les émissions et les images et regarder principalement des images plein écran en mouvement et non pas des images ou des barres foncées fixes.

Dans les modèles d'écran à plasma qui offrent des caractéristiques de format d'image, utiliser ces commandes pour obtenir différents formats en plein écran.

Prendre garde au choix des formats et à leur durée d'utilisation. Un vieillissement inégal résultant du choix et de l'utilisation d'un format, tout comme les images rémanentes, ne sont pas couverts par la garantie limitée de Samsung.

● États-Unis seulement

L'appareil qui accompagne ce guide de l'utilisateur est fabriqué sous licence en vertu de droits de propriété intellectuelle de certaines tierces parties. Ce produit est protégé en vertu des brevets américains suivants : 5 991 715, 5 740 317, 4 972 484, 5 214 678, 5 323 396, 5 539 829, 5 606 618, 5 530 655, 5 777 992, 6 289 308, 5 610 985, 5 481 643, 5 544 247, 5 960 037, 6 023 490, 5 878 080, et en vertu de la demande de brevet n° 2001-44713-A1 publiée aux États-Unis.

Cette licence permet aux consommateurs d'utiliser le contenu sous licence à des fins non commerciales. Aucun droit n'est accordé à l'égard d'une utilisation commerciale. Cette licence ne couvre aucun autre appareil que celui-ci et ne s'applique pas aux produits non pourvus d'une licence ni à tout processus conforme à la norme ISO/IEC 11172-3 ou ISO/IEC 13818-3 utilisé ou vendu de pair avec ce produit. La licence ne couvre que l'utilisation de cet appareil à des fins d'encodage et/ou de décodage de fichiers audio conformément à la norme ISO/IEC 11172-3 ou ISO/IEC 13818-3. Aucun droit n'est accordé en vertu de cette licence en ce qui a trait aux caractéristiques ou fonctions du produit qui ne sont pas conformes à la norme ISO/IEC 11172-3 ou ISO/IEC 13818-3.

● Autres pays

L'appareil qui accompagne ce guide de l'utilisateur est fabriqué sous licence en vertu de droits de propriété intellectuelle de certaines tierces parties. Cette licence permet aux consommateurs d'utiliser le contenu sous licence à des fins non commerciales. Aucun droit n'est accordé à l'égard d'une utilisation commerciale. Cette licence ne couvre aucun autre appareil que celui-ci et ne s'applique pas aux produits non pourvus d'une licence ni à tout processus conforme à la norme ISO/IEC 11172-3 ou ISO/IEC 13818-3 utilisé ou vendu de pair avec ce produit. La licence ne couvre que l'utilisation de cet appareil à des fins d'encodage et/ou de décodage de fichiers audio conformément à la norme ISO/IEC 11172-3 ou ISO/IEC 13818-3. Aucun droit n'est accordé en vertu de cette licence en ce qui a trait aux caractéristiques ou fonctions du produit qui ne sont pas conformes à la norme ISO/IEC 11172-3 ou ISO/IEC 13818-3.

● ÉNONCÉ DE GARANTIE LIMITÉE DE SAMSUNG ELECTRONICS POUR L'AMÉRIQUE DU NORD

Assujettie aux exigences, conditions, exclusions et limitations de la garantie limitée originale fournie avec les produits de Samsung Electronics (SAMSUNG) et les exigences, conditions, exclusions et limitations de la présente garantie, SAMSUNG offrira en plus un service de réparation sous garantie aux États-Unis pour les produits achetés au Canada et un service de réparation sous garantie au Canada pour les produits achetés aux États-Unis pendant la période de garantie précisée à l'origine et pour l'acheteur initial seulement.

Les réparations sous garantie décrites ci-dessus doivent être effectuées dans un centre de réparation agréé SAMSUNG. En plus de la présente garantie, la garantie limitée originale et une facture datée en tant que preuve d'achat doivent être présentées au centre de réparation. Le transport de l'appareil au et à partir du centre de réparation demeure la responsabilité de l'acheteur.

Les conditions couvertes ne sont limitées qu'aux vices de matériaux et de fabrication dans des conditions d'utilisation normale.

Exclues, mais non pas limitées à, sont les dispositions précisées à l'origine pour le service à domicile ou sur place, durées de réparation minimales et maximales, échanges ou remplacements, accessoires, options, extensions ou produits non durables.

Pour obtenir le nom d'un centre de réparation agréé Samsung, composez sans frais :

☑ Aux États-Unis : 1-800-SAMSUNG (1-800-726-7864)

☑ Au Canada : 1-800-SAMSUNG

❑ Précautions à prendre durant l'affichage d'une image fixe

Une image fixe peut causer des dommages irréremédiables à l'écran du téléviseur.

- N'affichez pas d'image fixe sur l'écran DEL pendant plus de deux heures: cela pourrait causer une image rémanente. Cela pourrait provoquer une rémanence de l'image à l'écran. Cette rémanence de l'image est également appelée « brûlure de l'écran ». Pour éviter une telle rémanence de l'image à l'écran, réduisez la luminosité et le contraste de ce dernier lorsque vous laissez une image fixe affichée.
-  Afficher l'écran DEL du téléviseur en format 4:3 pendant une longue période peut laisser des traces de bordures à gauche, à droite et au centre de l'écran, à cause de la différence d'émission de lumière sur l'écran. La lecture d'un DVD ou l'utilisation d'une console de jeu peut avoir un effet similaire sur l'écran. Les dommages qui précèdent ne sont pas couverts par la garantie.
- L'affichage d'images fixes provenant de jeux vidéo et d'ordinateurs au-delà d'une certaine période peut provoquer une rémanence partielle. Pour éviter cela, réduisez la « luminosité » et le « contraste » durant l'affichage d'images fixes.

TABLE DES MATIÈRES

Renseignements généraux

- Liste des fonctions.....2
- Accessoires2
- Présentation du panneau de commande.....3
- Présentation du panneau de branchement4
- Télécommande.....5
- Insertion des piles dans la télécommande5

Connexions

- Connexion d'antennes VHF et UHF6
- Connexion pour la câblodiffusion6
- Branchement d'un lecteur DVD/Blu-ray/câblodélecteur ou récepteur satellite (boîtier décodeur) via HDMI.....7
- Branchement d'un lecteur DVD/Blu-ray/câblodélecteur ou récepteur satellite (boîtier décodeur) via DVI8
- Branchement d'un lecteur DVD/Blu-ray/câblodélecteur ou récepteur satellite (boîtier décodeur) via les câbles de composantes8
- Connexion d'un magnétoscope9
- Connexion d'une chaîne audio numérique9
- Connexion d'un amplificateur/lecteur DVD de cinéma maison10
- Connexion d'un caméscope11
- Connexion d'un PC.....12

Fonctionnement

- Présentation des menus.....13
- Fonction Prêt à l'emploi.....14

Commande des canaux

- Configuration du menu des canaux.....15
- Gestion des canaux15

Commande de l'image

- Configuration du menu Picture.....17
- Utilisation du téléviseur comme écran PC.....19
- Configuration du téléviseur avec un PC.....20

Commande du son

- Configuration du menu Sound.....21

Configuration

- Configuration du menu de configuration.....22

Entrée et soutien

- Configuration du menu d'entrée26
- Configuration du menu de soutien.....26

Media Play (USB)

- La fonction Media Play (USB)27
- Utilisation du menu Media Play (USB)28
- La liste PHOTO (JPEG).....28
- La liste MP3.....30

Anynet+

- Connexion d'appareils Anynet+32
- Configuration d'Anynet+33
- Permutation entre des appareils Anynet+33
- Enregistrement34
- Écoute par l'intermédiaire d'un récepteur (cinéma maison).....35
- Dépannage de la fonction Anynet+35

Annexe

- Dépannage36
- Installation du support37
- Retrait du support37
- Spécifications de l'ensemble d'installation murale (VESA).....38
- Utilisation du verrou antivol Kensington38
- Fixation du téléviseur au mur39
- Spécifications40
- Dimensions.....41

☐ Licence



TruSurround HD, SRS et le symbole (●) sont des marques commerciales de SRS Labs, Inc. TruSurround HD est intégrée sous licence de SRS Labs, Inc.



Fabriqué sous licence par Dolby Laboratories. Dolby et le symbole en forme de double D sont des marques déposées de Dolby Laboratories.

☐ Symboles



Remarque



Touche à effleurement



Touche TOOL

RENSEIGNEMENTS GÉNÉRAUX

☑ Les figures et illustrations de ce mode d'emploi ne sont fournies qu'à titre de référence. Elles peuvent différer du produit réel. La conception et les caractéristiques techniques du produit peuvent être modifiées sans préavis afin d'en améliorer la performance.

Liste des fonctions

- Paramètres d'image modifiables pouvant être stockés dans la mémoire du téléviseur.
- Minuterie automatique pour allumer ou éteindre le téléviseur.
- Minuterie de mise en veille spéciale.
- Interface numérique et de réseau exceptionnelle.
- Grâce au syntoniseur numérique HD intégré, l'écoute d'émissions HD sans abonnement ne nécessite pas de câblesélecteur ni de récepteur satellite.
- Connexion HDMI/DVI entre votre PC et ce téléviseur.
- Excellente qualité d'image.
- La technologie SRS TruSurround HD offre un son ambiophonique.

Accessoires



Télécommande (BN59-00852A) et piles (AAA x 2)



Cordon d'alimentation (3903-000144)



Support de téléviseur et vis (M4 X L16)
BN96-10788A
(Selon le modèle)

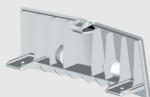

Panneau arrière
(LN32B550 : BN63-05466A)
(LN37B550 : BN63-05468A)
(LN40B550 : BN63-05468A)
(LN40B550 : BN63-05469A)
(LN52B550 : BN63-05469A)



Vis (M4 X L16)
(6002-001294)



Vis (M4 X L14)
(LN32B550 : 6002-001294)

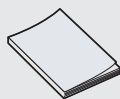

Instructions à l'intention du propriétaire



Carte de garantie / Guide de sécurité



Chiffon de nettoyage (BN63-01798B)



☑ Assurez-vous que votre téléviseur ACL comprend les éléments suivants. S'il en manque, communiquez avec votre détaillant.

☑ La forme et la couleur des accessoires peuvent varier selon le modèle.

Présentation du panneau de commande

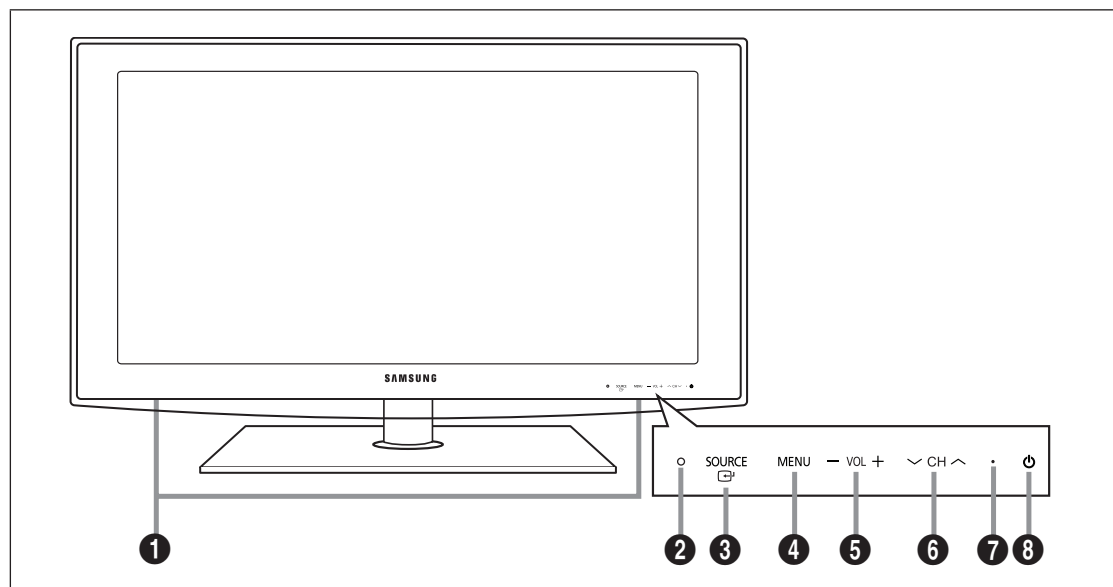
- ☑ La couleur et la forme du produit peuvent varier en fonction du modèle.
- ☑ Les touches du panneau avant s'activent par effleurement.



- ❶ HAUT-PARLEURS
- ❷ CAPTEUR DE LA TÉLÉCOMMANDE : Orienter la télécommande vers le capteur sur le téléviseur.
- ❸ SOURCE  : Permet de passer d'une source d'entrée à l'autre. Dans le menu à l'écran, utiliser ce bouton de la même manière que la touche ENTER  de la télécommande.
- ❹ MENU : Appuyer sur cette touche pour voir à l'écran le menu des fonctions du téléviseur.
- ❺ -VOL+ : Appuyer sur cette touche pour augmenter ou baisser le volume. Dans le menu à l'écran, utiliser les boutons -VOL+ de la même manière que les boutons ◀ et ▶ de la télécommande.
- ❻ ∇ CH ▲ : Appuyer sur cette touche pour changer de canal. Dans le menu à l'écran, utiliser les touches ∇ CH ▲ de la même manière que les touches ▼ et ▲ de la télécommande.
- ❼ VOYANT D'ALIMENTATION : Clignote puis s'arrête lorsque le téléviseur est allumé. S'allume en mode de veille.
- ❽  (ALIMENTATION) : Appuyer sur cette touche pour allumer et éteindre le téléviseur.

Présentation du panneau de branchement

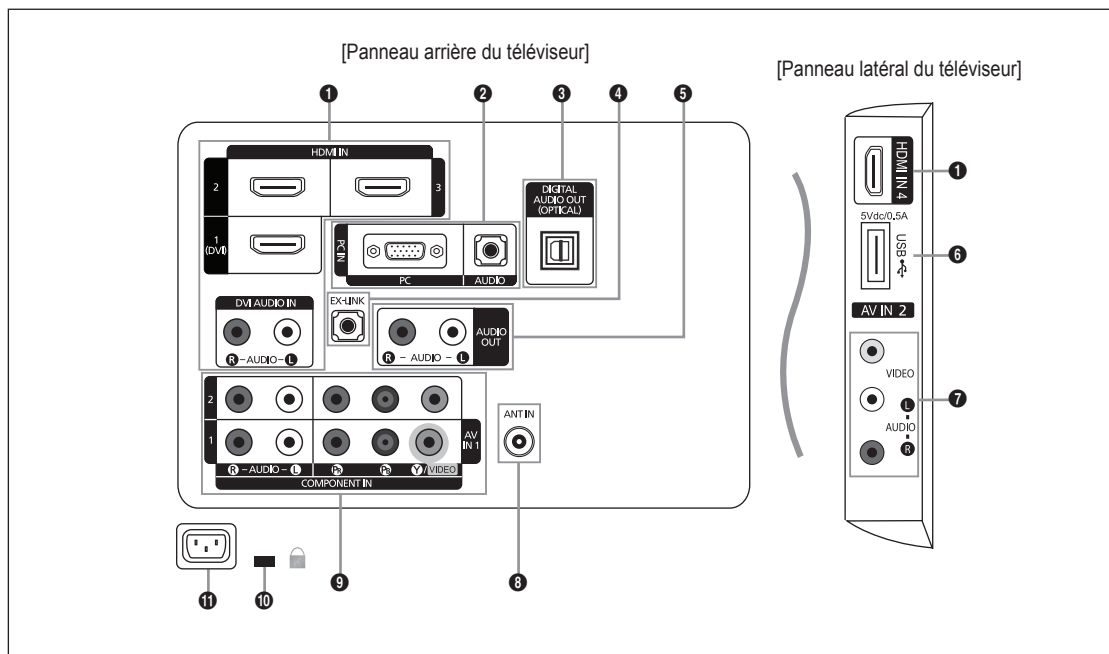

☑ La couleur et la forme du produit peuvent varier en fonction du modèle.

1 HDMI IN 1 (DVI), 2, 3, 4 / DVI AUDIO IN [R-AUDIO-L]

- À brancher à la prise HDMI d'un appareil doté d'une sortie HDMI.
 - ☑ Aucune connexion audio n'est nécessaire entre deux appareils HDMI.
 - ☑ Utilisez la prise **HDMI IN 1** pour le branchement DVI vers un appareil externe. Utilisez un câble DVI vers HDMI ou un adaptateur DVI-HDMI (DVI vers HDMI) pour le branchement vidéo et les prises **DVI AUDIO IN [R-AUDIO-L]** pour la sortie audio.
 - ☑ Utilisez la prise d'entrée **HDMI IN 1 (DVI)** dans le cas d'un branchement HDMI/DVI.
 - ☑ Vous pouvez également brancher votre PC à un de ces ports.

2 PC IN [PC] / [AUDIO]

- À connecter aux prises de sortie audio et vidéo de votre PC.

3 DIGITAL AUDIO OUT (OPTICAL)

- À brancher à un composant audio numérique, comme un récepteur de chaîne de cinéma maison.

4 EX-LINK

- Connecteur utilisé à des fins de réparation seulement.

5 AUDIO OUT

- À connecter aux prises d'entrée audio de votre amplificateur/cinéma maison.

6 USB

- Connecteur pour les mises à niveau de logiciels, Media Play, etc.

7 AV IN 2

- Entrée audio et vidéo pour appareils externes, tels qu'un caméscope ou un magnétoscope.

8 ANT IN

- À connecter à une antenne ou au service de câblodiffusion.

9 COMPONENT IN 1, 2 / AV IN 1

- À connecter à la composante vidéo/audio. La prise **COMPONENT IN 1** sert également de prise **AV IN 1**.
 - ☑ Brancher le câble vidéo à la prise **COMPONENT IN 1 [Y/VIDEO]** et le câble audio aux prises **COMPONENT IN 1 [R-AUDIO-L]**.

10 VERROU KENSINGTON

- Le verrou Kensington (optionnel) est un dispositif servant à immobiliser un appareil utilisé dans un endroit public. Si vous voulez utiliser un verrou, communiquez avec le magasin où vous avez acheté le téléviseur.
 - ☑ L'emplacement du verrou Kensington peut varier en fonction du modèle.

11 ENTRÉE D'ALIMENTATION

- Sert à connecter le câble d'alimentation fourni.

Télécommande

- ☑ Vous pouvez utiliser la télécommande à une distance maximale du téléviseur d'environ 7 m.
- ☑ Une lumière intense peut affecter le bon fonctionnement de la télécommande.
- ☑ La couleur et la forme du produit peuvent varier en fonction du modèle.

- 1 **POWER** : Permet d'allumer et d'éteindre le téléviseur.
- 2 **TV**: Permet de sélectionner directement le mode TV.
- 3 **TOUCHES NUMÉRIQUES** : Appuyer sur cette touche pour changer de canal.
- 4 : Appuyer sur cette touche pour sélectionner des canaux supplémentaires (numériques) diffusées par la même station. Par exemple, pour sélectionner le canal '54-3', appuyez sur '54', puis sur et '3'.
- 5 **MUTE** : Appuyer sur cette touche pour couper le son temporairement.
- 6 **- VOL +** : Appuyer sur cette touche pour augmenter ou baisser le volume.
- 7 **CH LIST** : Sert à afficher la liste des canaux à l'écran.
- 8 **TOOLS** : Sert à sélectionner rapidement les fonctions fréquemment utilisées.
- 9 **INFO** : Appuyer sur cette touche pour afficher de l'information à l'écran.
- 10 **TOUCHES DE COULEUR** : Utiliser ces touches dans les menus de liste de canaux, etc.
- 11 **MEDIA.P**: Appuyez sur cette touche pour lire des fichiers musicaux, des images et des films.
- 12 **P.MODE**: Appuyer sur cette touche pour sélectionner le mode d'image.
- 13 Ces touches fonctionnent dans les modes DMA et Anynet*. () : Cette télécommande peut servir à commander l'enregistrement sur des enregistreurs Samsung avec la fonction Anynet*).
- 14 **ON/OFF** : Appuyez sur la touche **ON/OFF** pour activer et désactiver le rétroéclairage. Lorsque la télécommande est activée et que vous appuyez sur une de ses touches, ces dernières sont rétroéclairées pendant un moment. (L'utilisation de la télécommande lorsque la touche de rétroéclairage **ON/OFF** est réglée à On réduit la durée de vie des piles.)
- 15 **PRE-CH**: Permet de revenir au canal écouté précédemment.
- 16 **✓ CH ^** : Appuyer sur cette touche pour changer de canal.
- 17 **SOURCE**: Appuyer sur cette touche pour afficher et sélectionner les sources vidéo disponibles.
- 18 **FAV.CH**: Appuyer sur cette touche pour naviguer entre vos canaux favoris.
- 19 **MENU**: Affiche le menu à l'écran principal.
- 20 **RETURN**: Permet de retourner au menu précédent.
- 21 **HAUT ▲ / BAS ▼ / GAUCHE ◀ / DROIT ▶ / ENTER** : Sert à sélectionner des articles de menus affichés et à modifier les valeurs des menus.
- 22 **EXIT**: Appuyer sur cette touche pour sortir du menu.
- 23 **P.SIZE**: Permet de sélectionner le format de l'image.
- 24 **SRS**: Permet de sélectionner le mode SRS TruSurround HD mode.
- 25 **CC**: Permet de commander la fonction de sous-titrage.
- 26 **MTS**: Appuyer sur cette touche pour sélectionner le mode stéréo, mono ou SAP (Separate Audio Program).

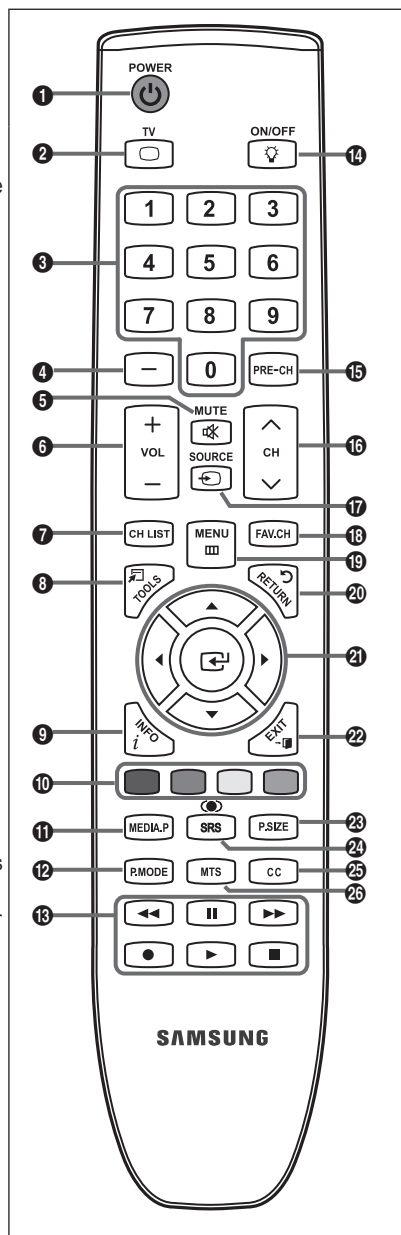

Insertion des piles dans la télécommande

1. Soulevez le couvercle à l'arrière de la télécommande, tel qu'illustré.
2. Placez deux piles AAA.
 - ☑ Veillez à ce que les bornes + et - des piles correspondent à ceux du schéma qui figure à l'intérieur du compartiment.
3. Replacez le couvercle.
 - ☑ Retirez les piles et rangez-les dans un endroit frais et sec si vous n'utilisez pas la télécommande durant une longue période. (Si le téléviseur est utilisé de façon normale, les piles durent environ un an.)
- ☑ Si la télécommande ne fonctionne pas, vérifiez ce qui suit :
 - Le téléviseur est-il allumé?
 - Les pôles (+ / -) des piles sont-ils inversés?
 - Les piles sont-elles à plat?
 - Y a-t-il une panne de courant? Le cordon d'alimentation est-il débranché?
 - Y a-t-il une lampe fluorescente ou un néon à proximité?

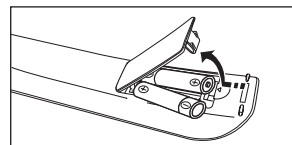

CONNEXIONS

Connexion d'antennes VHF et UHF

Si votre antenne comporte un câble semblable à celui de l'illustration de droite, reportez-vous à 'Antennes avec câble bipolaire plat de 300 Ω', ci-dessous.

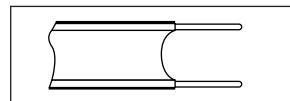

Si votre antenne est dotée d'un câble semblable à celui de l'illustration de droite, reportez-vous à la section 'Antenne équipée de câbles ronds 75 Ω'.

Si vous avez deux antennes, voir 'Antennes VHF et UHF séparées'.

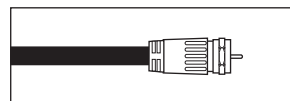

Antennes avec câble bipolaire plat de 300 Ω

Si vous utilisez une antenne de toit ou des 'oreilles de lapin' pourvus d'un câble bipolaire plat de 300 Ω, suivez les instructions ci-dessous.

1. Placez les fils du câble bipolaire sous les vis de l'adaptateur de 300-75 Ω (non fourni). Utilisez un tournevis pour serrer les vis.
2. Branchez l'adaptateur à la borne **ANT IN** à l'arrière du téléviseur.

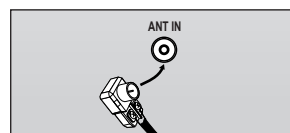
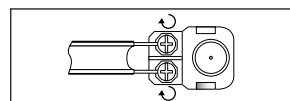

Antennes avec câble rond de 75 Ω

Branchez le câble de l'antenne à la borne **ANT IN** à l'arrière du téléviseur.

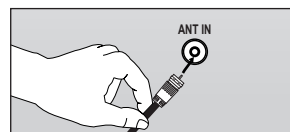

Antennes VHF et UHF séparées

Si vous disposez de deux antennes séparées pour votre téléviseur (une VHF et une UHF), vous devez combiner leurs signaux avant de les brancher au téléviseur. Cette procédure exige un multiplexeur-adaptateur (disponible dans la plupart des magasins d'électronique).

1. Branchez les deux câbles des antennes au multiplexeur.
2. Branchez le multiplexeur à la prise **ANT IN** située au bas du panneau arrière.

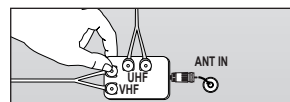
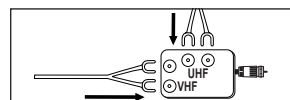

Connexion pour la câblodiffusion

Pour effectuer le branchement du service de câblodiffusion, procédez comme suit.

Câble sans câblosélecteur

Branchez le câble d'arrivée à la borne **ANT IN** à l'arrière du téléviseur.

- Comme ce téléviseur est doté d'un convertisseur, il est inutile d'ajouter un câblosélecteur pour écouter les canaux débrouillés.

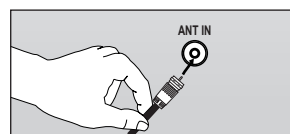

Branchement à un câblosélecteur servant à débrouiller tous les canaux

1. Repérez le câble connecté à la prise **ANT OUT** du câblosélecteur.
 - Cette prise peut porter la mention 'ANT OUT', 'VHF OUT' ou simplement 'OUT'.

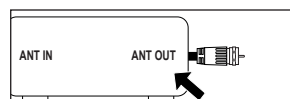

2. Branchez l'autre extrémité de ce câble à la prise **ANT IN** située à l'arrière du téléviseur.

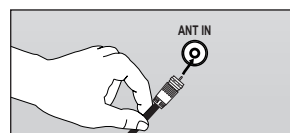

Branchement d'un câblosélecteur servant à débrouiller certains canaux

Si votre câblosélecteur ne peut débrouiller que certains canaux (comme les canaux payants), suivez les instructions ci-dessous. Vous aurez besoin d'un séparateur bidirectionnel, d'un interrupteur RF (A/B) et de quatre longueurs de câble RF. (Ces éléments sont disponibles dans la plupart des magasins d'électronique.)

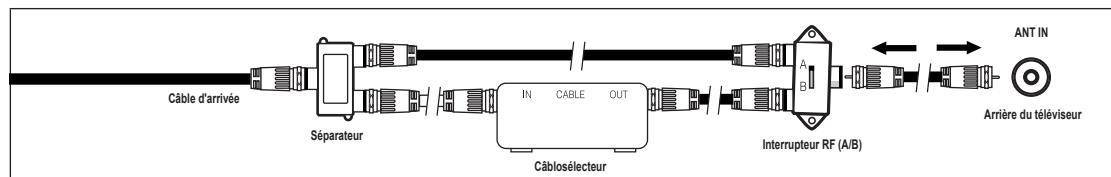

- Repérez et débranchez le câble branché à la prise ANT IN du câblosélecteur.
 - ☑ Cette prise peut porter la mention 'ANT IN', 'VHF IN' ou simplement 'IN'.
- Branchez ce câble à un séparateur bidirectionnel.
- Branchez un câble RF entre l'une des prises OUT du séparateur et la prise IN du câblosélecteur.
- Branchez un câble RF entre la borne ANT OUT du câblosélecteur et la borne B-IN de l'interrupteur RF (A/B).
- Branchez un autre câble entre l'autre prise OUT du séparateur et la prise A-IN de l'interrupteur RF (A/B).
- Connectez le dernier câble RF entre la borne OUT du commutateur RF (A/B) et la borne **ANT IN** située à l'arrière du téléviseur.

Après avoir établi ce branchement, réglez l'interrupteur A/B à la position 'A' pour l'écoute normale. Placez l'interrupteur A/B en position 'B' pour une regarder les canal cryptées. (Lorsque vous réglez l'interrupteur A/B sur 'B', vous devez syntoniser votre téléviseur sur le canal de sortie du câblosélecteur, en général le canal 3 ou 4.)

Branchement d'un lecteur DVD/Blu-ray/câblosélecteur ou récepteur satellite (boîtier décodeur) via HDMI

Il n'est possible d'effectuer cette connexion que si l'appareil externe dispose d'un connecteur de sortie HDMI.

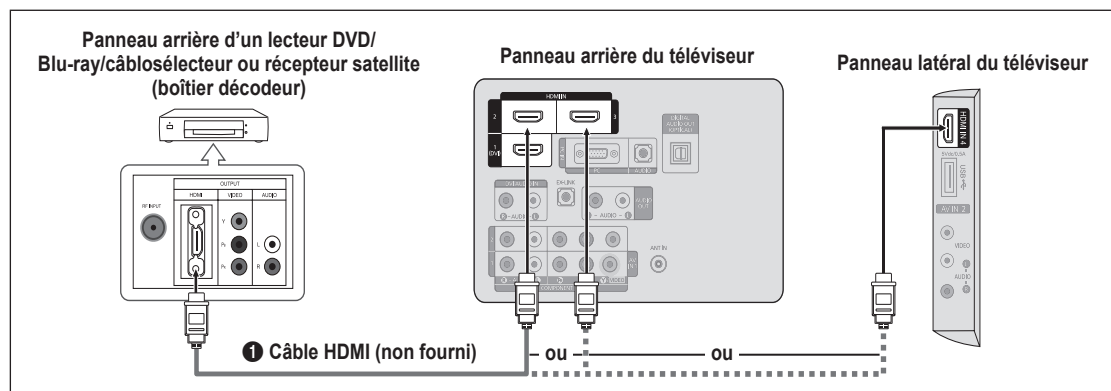

- Branchez un câble HDMI entre la prise **HDMI IN 1 (DVI)**, **2, 3** ou **4** du téléviseur et la prise HDMI du lecteur DVD/Blu-ray/câblosélecteur ou récepteur satellite (boîtier décodeur).
 - ☑ Qu'est-ce que le mode HDMI?
 - HDMI ou (interface multimédia haute définition) est une interface de transmission de signaux numériques audio et vidéo par un seul câble.
 - La distinction entre les interfaces HDMI et DVI réside dans le fait qu'un appareil HDMI est plus petit et qu'il est doté du composant de codage HDCP (protection contre la copie numérique à large bande passante).
 - ☑ La configuration du panneau arrière de chaque lecteur DVD/Blu-ray/câblosélecteur ou récepteur satellite (boîtier décodeur) diffère.
 - ☑ Le téléviseur peut n'émettre aucun son et les couleurs des images s'afficher anormalement lorsqu'un lecteur DVD/Blu-ray/câblosélecteur ou récepteur satellite (boîtier décodeur) comporte une version HDMI antérieure à 1.3. Lorsque vous branchez un câble HDMI doté d'une version antérieure et qu'aucun son n'est émis, branchez le câble HDMI à la prise **HDMI IN 1 (DVI)** et les câbles audio aux prises **DVI AUDIO IN [R-AUDIO-L]** situées à l'arrière du téléviseur. Le cas échéant, communiquez avec le fournisseur du lecteur DVD/Blu-ray/câblosélecteur ou récepteur satellite afin de confirmer la version HDMI et demander une mise à niveau.
 - ☑ Les câbles HDMI autres que ceux de version 1.3 peuvent provoquer un papillotement ou une absence d'image.

Branchement d'un lecteur DVD/Blu-ray/câblesélecteur ou récepteur satellite (boîtier décodeur) via DVI

Il n'est possible d'effectuer cette connexion que si l'appareil externe dispose d'un connecteur de sortie DVI.

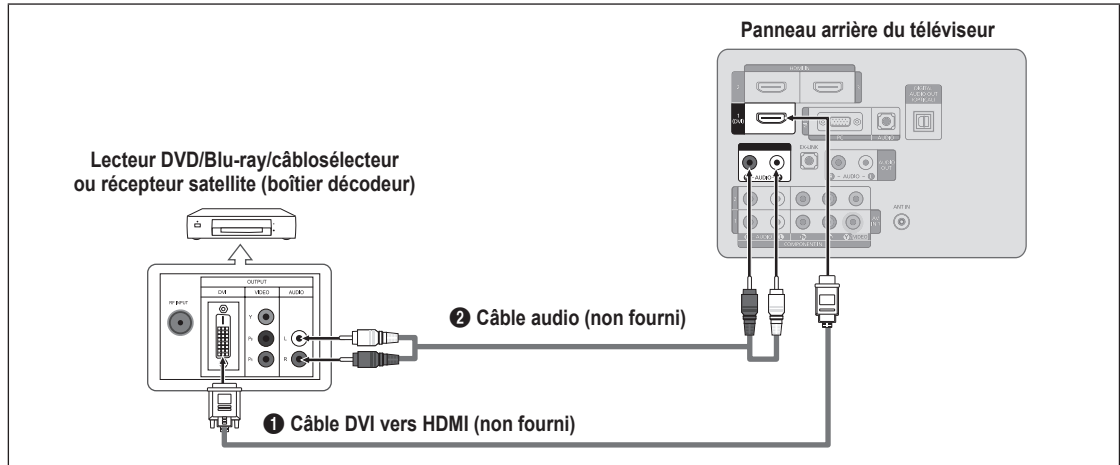

1. Branchez un câble DVI vers HDMI ou un adaptateur DVI-HDMI entre la prise **HDMI IN 1 (DVI)** du téléviseur et la prise DVI du lecteur DVD/Blu-ray/du câblesélecteur ou du récepteur satellite (boîtier décodeur).
2. Branchez les câbles audio entre la prise **DVI AUDIO IN [R-AUDIO-L]** du téléviseur et le lecteur DVD/Blu-ray/le câblesélecteur ou le récepteur satellite (boîtier décodeur).
 - ☑ La configuration du panneau arrière de chaque lecteur DVD/Blu-ray/câblesélecteur ou récepteur satellite (boîtier décodeur) diffère.
 - ☑ Lorsque vous branchez un lecteur DVD/Blu-ray/câblesélecteur ou récepteur satellite (boîtier décodeur), assurez-vous que la couleur de la prise correspond à celle du câble.
 - ☑ Utilisez la prise d'entrée **HDMI IN 1 (DVI)** dans le cas d'un branchement HDMI/DVI.

Branchement d'un lecteur DVD/Blu-ray/câblesélecteur ou récepteur satellite (boîtier décodeur) via les câbles de composantes

Les prises du panneau arrière du téléviseur sont conçues pour faciliter le branchement d'un lecteur DVD/Blu-ray/câblesélecteur ou récepteur satellite (boîtier décodeur) à votre téléviseur.

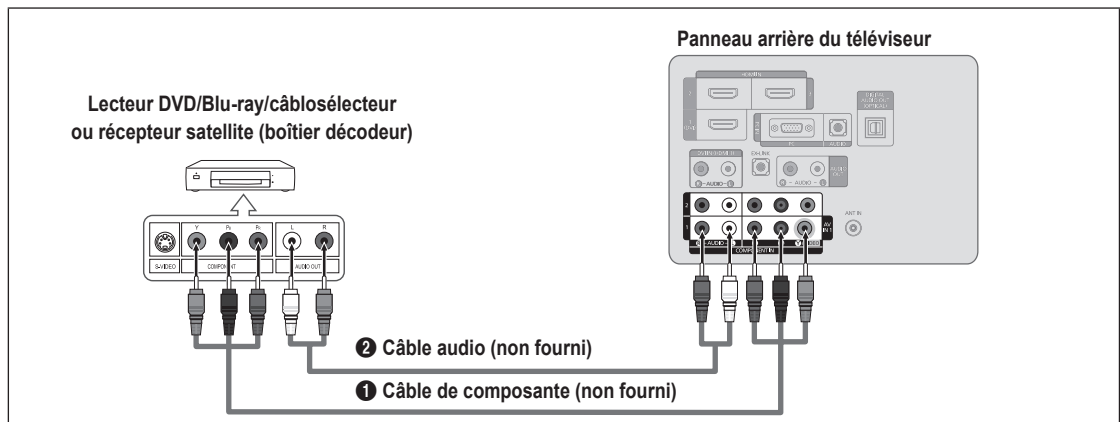

1. Branchez un câble composant entre les prises **COMPONENT IN (1 ou 2) [Y, P_B, P_R]** du téléviseur et les prises COMPONENT [Y, P_B, P_R] du lecteur DVD/Blu-ray/câblesélecteur ou récepteur satellite (boîtier décodeur).
2. Branchez les câbles audio entre les prises **COMPONENT IN (1 ou 2) [R-AUDIO-L]** du téléviseur et les prises AUDIO OUT du lecteur DVD/Blu-ray/câblesélecteur ou récepteur satellite (boîtier décodeur).
 - ☑ La composante vidéo décompose le signal selon les caractéristiques Y (Luminosité), P_B (Bleu) et P_R (Rouge) afin d'améliorer l'image. Assurez-vous de faire correspondre la composante vidéo et les connexions audio. Par exemple, si un câble vidéo composante est branché à **COMPONENT IN 1**, le câble audio doit être branché à **COMPONENT IN 1** également.
 - ☑ La configuration du panneau arrière de chaque lecteur DVD/Blu-ray/câblesélecteur ou récepteur satellite (boîtier décodeur) diffère.
 - ☑ Lorsque vous branchez un lecteur DVD/Blu-ray/câblesélecteur ou récepteur satellite (boîtier décodeur), assurez-vous que la couleur de la prise correspond à celle du câble.

Connexion d'un magnétoscope

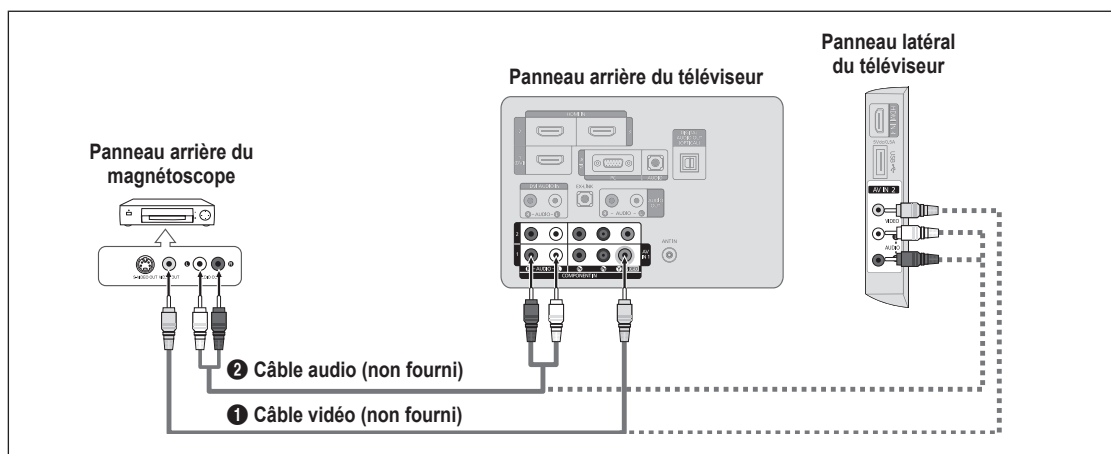

1. Branchez un câble vidéo entre la prise **AV IN 1 [Y/VIDEO]** ou **AV IN 2 [VIDEO]** du téléviseur et la prise **VDEO OUT** du magnétoscope.
2. Branchez les câbles audio entre les prises **AV IN (1 ou 2)** du téléviseur et les prises **AUDIO OUT** du magnétoscope.
 - ☑ Si le magnétoscope est de type 'mono' (non stéréo), il faut utiliser un connecteur en Y (non fourni) pour effectuer les connexions aux prises d'entrée audio droite et gauche du téléviseur. Il est également possible de brancher le câble à la prise 'R'. Si le magnétoscope est de type 'stéréo', il faut brancher deux câbles.
 - ☑ Chaque magnétoscope possède une configuration de panneau arrière différente.
 - ☑ Lorsque vous branchez magnétoscope, assurez-vous que la couleur de la prise correspond à celle du câble.
 - ☑ Dans le cas de la connexion à **AV IN 1**, la couleur de la prise **AV IN 1 [Y/VIDEO]** (vert) ne correspond pas à la couleur du câble vidéo (jaune).

Connexion d'une chaîne audio numérique

Les prises du panneau arrière du téléviseur permettent de brancher facilement une chaîne audio numérique (cinéma maison/récepteur) au téléviseur.

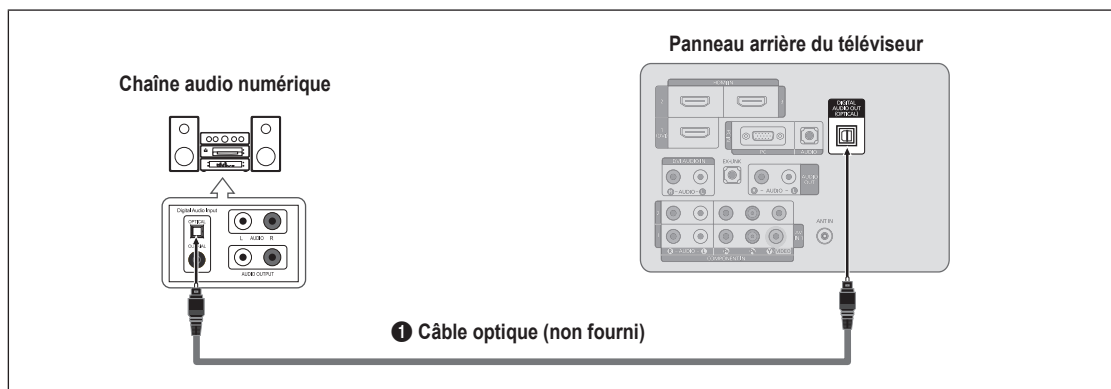

1. Branchez un câble optique entre les prises **DIGITAL AUDIO OUT (OPTICAL)** du téléviseur et les prises d'entrée audio numérique de la chaîne.
 - ☑ Lorsqu'une chaîne audionumérique est branchée à la prise **DIGITAL AUDIO OUT (OPTICAL)** : baissez le volume du téléviseur, puis réglez le volume à l'aide de la commande de volume de la chaîne.
 - ☑ La diffusion audio à 5.1 canaux est possible lorsque le téléviseur est raccordé à un appareil externe doté de cette fonction audio.
 - ☑ La configuration du panneau arrière de chaque système audio numérique diffère.
 - ☑ Lorsque le récepteur de la chaîne de cinéma maison est réglé à On, vous pouvez entendre le son provenant de la prise optique du téléviseur. Lorsque le téléviseur émet des signaux numériques (air), il transmet le son en 5.1 canaux au récepteur de la chaîne de cinéma maison. Lorsque la source est un composant numérique, comme un lecteur DVD/Blu-ray/câblodécodeur ou récepteur satellite (boîtier décodeur), et que ce dernier est branché au téléviseur par un câble HDMI, le récepteur de la chaîne de cinéma maison ne fera entendre qu'un son à deux canaux. Si vous désirez entendre un son à 5.1 canaux, branchez directement la prise de sortie audionumérique du lecteur DVD/Blu-ray/câblodécodeur ou récepteur satellite (boîtier décodeur) à l'amplificateur ou à la chaîne de cinéma maison, plutôt qu'au téléviseur.

Connexion d'un amplificateur/lecteur DVD de cinéma maison

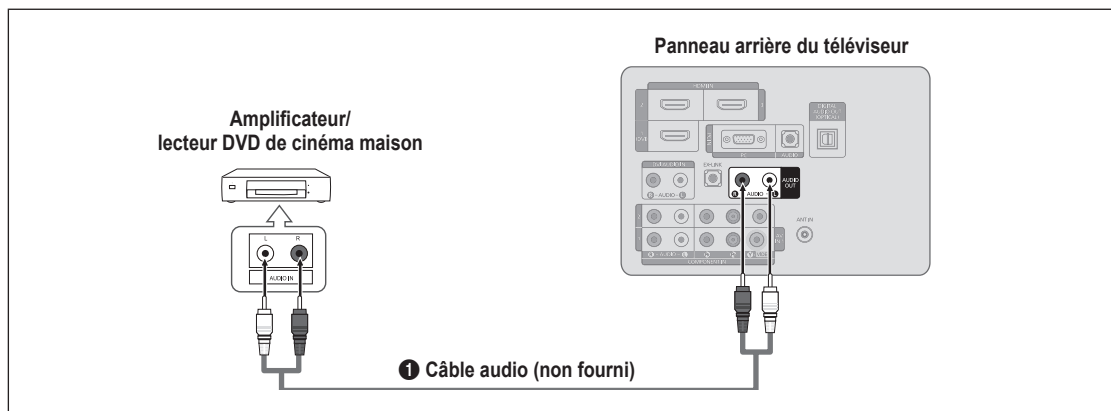

1. Branchez un câble audio entre les prises **AUDIO OUT [R-AUDIO-L]** du téléviseur et les prises d'entrée audio de l'amplificateur/lecteur DVD de cinéma maison.
 - ☑ Lorsqu'un amplificateur audio est branché aux prises de sortie gauche et droite **AUDIO OUT [R-AUDIO-L]** : Baissez le volume du téléviseur et réglez le volume à l'aide de la commande de volume de l'amplificateur.
 - ☑ La configuration du panneau arrière de chaque amplificateur/lecteur DVD de cinéma maison diffère.
 - ☑ Lorsque vous connectez un amplificateur/lecteur DVD de cinéma maison, assurez-vous que la couleur de la prise correspond à celle du câble.

Connexion d'un caméscope

Les prises du panneau latéral facilitent la connexion d'un caméscope au téléviseur.

Utilisation d'un câble vidéo

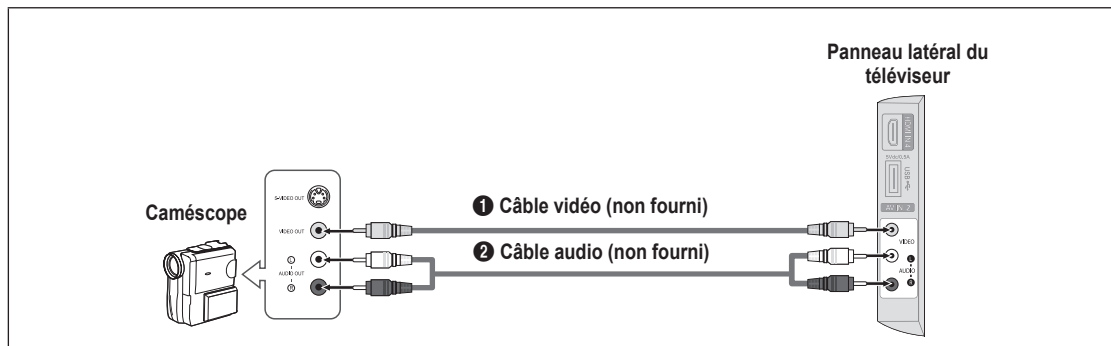

1. Branchez un câble vidéo entre la prise **AV IN 2 [VIDEO]** du téléviseur et la prise VIDEO OUT du caméscope.
2. Branchez les câbles audio entre les prises **AV IN 2 [R-AUDIO-L]** du téléviseur et les prises AUDIO OUT du caméscope.
 - ☑ La configuration arrière de chaque caméscope est différente suivant les appareils.
 - ☑ Lorsque vous branchez un caméscope, assurez-vous que la couleur de la prise correspond à celle du câble.

Utilisation d'un câble HDMI

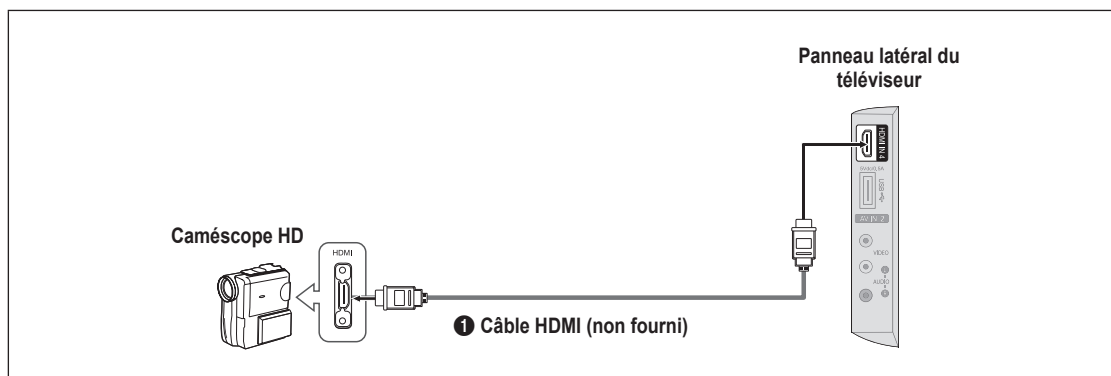

1. Branchez un câble HDMI entre la prise **HDMI 4** du téléviseur et la prise HDMI OUT du caméscope.

Connexion d'un PC

Utilisation d'un câble secondaire D

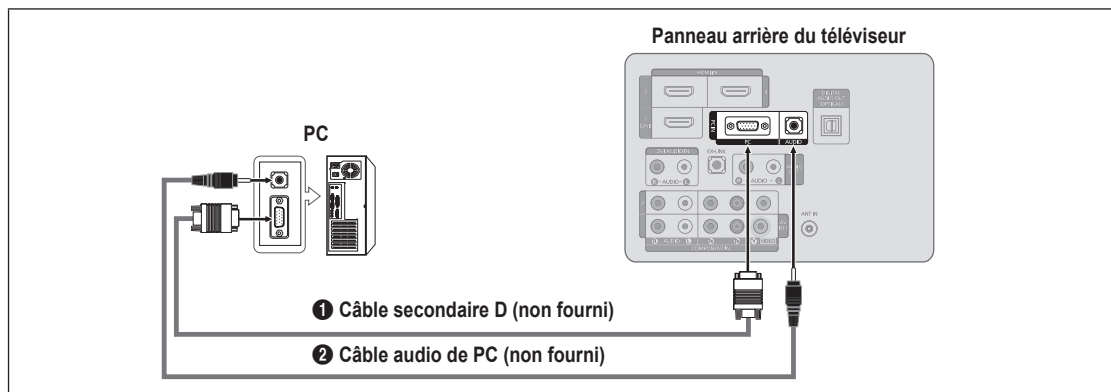

1. Branchez un câble secondaire D entre le connecteur **PC IN [PC]** du téléviseur et le connecteur de sortie PC de votre ordinateur.
2. Branchez un câble audio PC entre la prise **PC IN [AUDIO]** du téléviseur et la prise de sortie audio de la carte son de l'ordinateur.
📌 Lorsque vous connectez un PC, assurez-vous que la couleur de la prise correspond à celle du câble.

Utilisation d'un câble HDMI/DVI

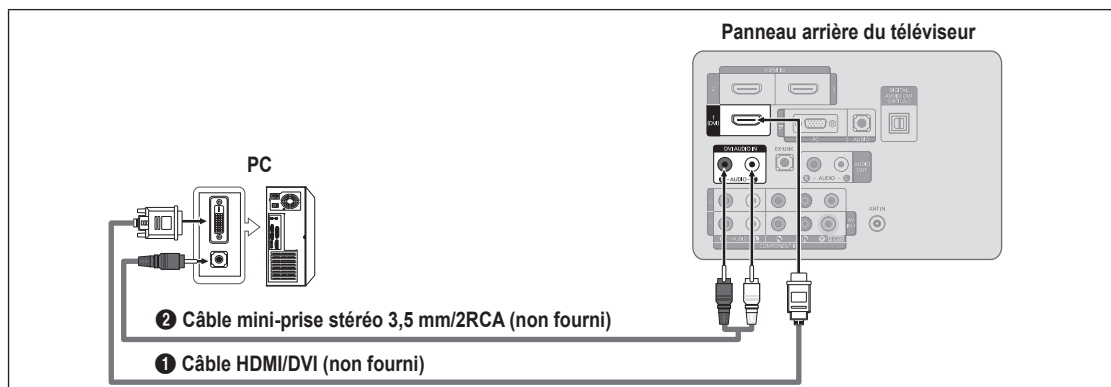

1. Connectez un câble HDMI/DVI entre la prise **HDMI IN 1 (DVI)** du téléviseur et la prise de sortie PC de l'ordinateur.
2. Branchez un câble mini-prise stéréo 3,5 mm/2RCA entre la prise **DVI AUDIO IN [R-AUDIO-L]** du téléviseur et la prise de sortie audio de la carte son de l'ordinateur.
📌 Il faut utiliser la borne d'entrée **HDMI IN 1 (DVI)** dans le cas d'un branchement à l'aide d'un câble HDMI/DVI.

Utilisation d'un câble HDMI

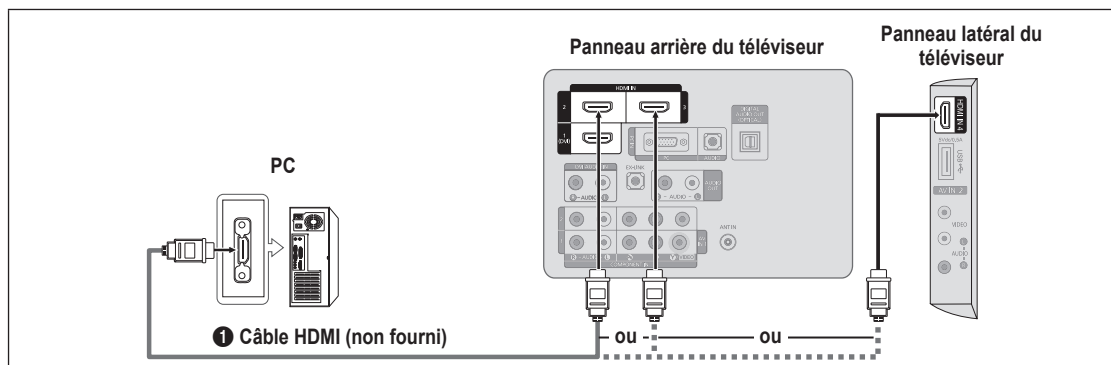

1. Connectez un câble HDMI entre la prise **HDMI IN 1 (DVI)**, **2**, **3** ou **4** du téléviseur et la prise de sortie PC de l'ordinateur.
📌 La configuration du panneau arrière de chaque PC diffère.

FONCTIONNEMENT

Présentation des menus

Avant d'utiliser votre téléviseur, suivez ces étapes pour comprendre comment naviguer dans le menu, pour sélectionner et régler différentes fonctions.

1. Appuyez sur la touche **MENU**.

Le menu principal s'affiche à l'écran. Du côté gauche se trouve les icônes suivantes : **Image, Son, Chaîne, Configuration, Entrée, Application, Support technique**.

2. Appuyez sur la touche ▲ ou ▼ pour sélectionner une des icônes.

Appuyez sur la touche ◀ ou ▶ pour accéder au sous-menu de l'icône.

3. Appuyez sur la touche ▲ ou ▼ pour aller à une option.





Appuyez sur **ENTER**  pour entrer dans les éléments du menu.

4. Appuyez sur ▲/▼/◀/▶ pour modifier les éléments sélectionnés.

 Appuyez sur la touche **RETURN** pour revenir au menu précédent.

5. Appuyez sur la touche **EXIT** pour quitter.

Utilisation des touches de la télécommande

Touche	Opérations	Touche	Opérations
MENU 	Afficher le menu principal à l'écran.	▲/▼/◀/▶/ ENTER 	Permet de déplacer le curseur et sélectionner un élément. Sélectionner l'élément en surbrillance. Confirmer le réglage.
RETURN 	Retourner au menu précédent.		
EXIT 	Quitter le menu à l'écran.		



Exemple : Réglage de la luminosité du téléviseur dans le menu Image

■ Réglage de la luminosité à 80

1. Appuyez sur la touche **MENU** pour afficher le menu.



2. Appuyez sur **ENTER**  pour sélectionner **Image**.



3. Appuyez sur la touche ▲ ou ▼ pour sélectionner **Luminosité**.

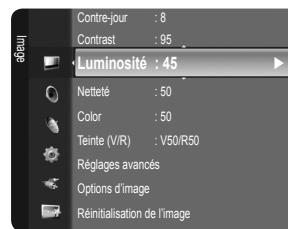

4. Appuyez sur **ENTER** .



5. Appuyez sur la touche ◀ ou ▶ jusqu'à ce que la valeur de la **Luminosité** soit de 80.

6. Appuyez sur **ENTER** .



 Appuyez sur la touche **EXIT** pour quitter le menu.

Fonction Prêt à l'emploi

Au moment de la mise en marche initiale du téléviseur, des paramètres de base sont proposés automatiquement et subséquemment.



1. Appuyez sur la touche **POWER** de la télécommande.
 - Il est aussi possible d'utiliser la touche **POWER** du téléviseur.
 - Le message **Select Language of the OSD.** s'affiche.
 2. Utilisez la touche **▲** ou **▼** pour sélectionner la langue, puis appuyez sur **ENTER** . Le message **Choisir 'Util. à domicile' pour un téléviseur à la maison.** s'affiche.
 3. Utilisez la touche **◀** ou **▶** pour sélectionner **Démo magasin** ou **Util. à domicile**, puis appuyez sur **ENTER** . Le message **Mémoriser une source d'antenne.** s'affiche.
 - Nous vous recommandons de régler le téléviseur au mode **Util. à domicile** afin d'obtenir la meilleure image possible dans votre domicile.
 - Démo magasin** ne doit être utilisé qu'en magasin. Si l'appareil est réglé par inadvertance au mode **Démo magasin** et que vous souhaitez revenir au mode **Util. à domicile** (standard) : appuyez sur la touche de volume du téléviseur. Lorsque le réglage du volume est affiché à l'écran, appuyez sur la touche **MENU** du téléviseur pendant cinq secondes.
 4. Utilisez la touche **▲** ou **▼** pour mémoriser les canaux de la connexion sélectionnée. Appuyez sur **ENTER** pour sélectionner **Démarrer**.
 - Air:** Signal d'antenne de type **Air**. / **Câble:** Signal d'antenne de type **Câble**. / **Auto:** signaux d'antenne de type **Air** et **Câble**.
 - En mode câble, vous pouvez sélectionner la source de signal appropriée parmi **STD**, **HRC** et **IRC** en appuyant sur la touche **▲**, **▼**, **◀** ou **▶**, puis sur la touche **ENTER** . Dans le cas d'un signal de câble numérique, sélectionnez la source de signal pour une diffusion analogique et numérique. Communiquez avec votre câblodistributeur local pour déterminer le type de système de câble de votre région.
 5. Appuyez sur **ENTER** pour sélectionner **Démarrer**. La mémorisation des canaux disponibles commence.
 - Pour arrêter la recherche avant la fin, appuyez sur **ENTER** lorsque **Arrêt** est sélectionné.
 - Une fois tous les canaux mémorisés, le téléviseur commence à éliminer les canaux brouillés. Puis le menu Prog. auto s'affiche de nouveau. Appuyez sur **ENTER** lorsque la mémorisation des canaux est terminée. Le message **Régler le mode horloge.** s'affiche.
 6. Appuyez sur **ENTER** .
- Appuyez sur la touche **▲** ou **▼** pour sélectionner **Auto**, puis sur **ENTER** . Le message **Régler à l'heure avancée.** s'affiche. Si vous sélectionnez **Manuel**, **Régler la date et l'heure du jour** s'affiche.
7. Appuyez sur la touche **▲** ou **▼** pour sélectionner **Off**, **On** ou **Auto**, puis sur **ENTER** .
 8. Appuyez sur la touche **▲** ou **▼** pour mettre en surbrillance votre fuseau horaire. Appuyez sur **ENTER** . Si vous recevez un signal numérique, l'horloge se règle automatiquement. Dans le cas contraire, reportez-vous à la page 22 pour savoir comment régler l'horloge.
 9. La méthode de connexion assurant la meilleure qualité HD est proposée. Après avoir confirmé la méthode, appuyez sur **ENTER** .
 10. Le message **En mode Diffusion.** s'affiche. Lorsque vous avez terminé, appuyez sur **ENTER** .

Si vous souhaitez réinitialiser ce paramètre...

1. Appuyez sur la touche **MENU** pour afficher le menu. Appuyez sur la touche **▲** ou **▼** pour sélectionner **Configuration**, puis sur **ENTER** .
2. Appuyez sur **ENTER** de nouveau pour choisir **Prêt à l'emploi**.
 - La fonction **Prêt à l'emploi** n'est accessible qu'en mode TV.

COMMANDE DES CANAUX

Configuration du menu des canaux

☐ Antenne → Air / Câble

Avant que votre téléviseur ne puisse commencer à mémoriser les canaux disponibles, vous devez spécifier le type de la source de signal branchée au téléviseur (c'est-à-dire une antenne ou le câble).

- ☑ Appuyez sur la touche **TOOLS** pour afficher le menu **Outils**. Appuyez sur la touche **TOOLS** pour afficher le menu Outils. Il est également possible de régler l'antenne en choisissant **Outils** → **Commuter sur Câble** (ou **Commuter sur Air**).

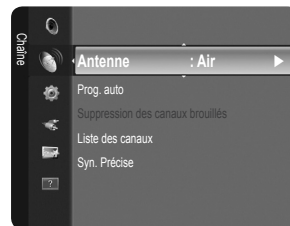

☐ Prog. auto

- **Air: Signal d'antenne de type Air. / Câble: Signal d'antenne de type Câble. / Auto: signaux d'antenne de type Air et Câble .**

- ☑ Au moment de la sélection du système de câblodiffusion : Sélectionnez le type de système. STD, HRC et IRC désignent différents systèmes de câblodiffusion. Communiquez avec votre câblodistributeur local pour déterminer le type de système de câble de votre région. La sélection de la source de diffusion est maintenant terminée.
- ☑ Une fois tous les canaux mémorisés, le téléviseur commence à éliminer les canaux brouillés (Suppression des canaux brouillés). Puis le menu Prog. auto s'affiche de nouveau.
- ☑ Pour arrêter la programmation automatique, appuyez sur **ENTER** [↵]. Le message **Arrêter Prog. auto?** s'affiche. Répondez **Oui** en appuyant sur la touche ◀ ou ▶, puis sur **ENTER** [↵].

☐ Suppression des canaux brouillés (canaux numériques seulement)

Cette fonction permet d'éliminer les canaux brouillés après la **Prog. auto**. Cette procédure peut prendre de 20 à 30 minutes.

- ☑ Pour arrêter la recherche des canaux brouillés : Appuyez sur **ENTER** [↵] pour sélectionner **Arrêt**. Appuyez sur la touche ◀ pour répondre **Oui**, puis sur **ENTER** [↵].
- ☑ Cette fonction n'est accessible qu'en mode **Câble**.

☐ Liste des canaux

Pour connaître les procédures détaillées relatives à l'utilisation de **Liste des canaux**, consultez les instructions sous la rubrique 'Gestion des canaux'.

- ☑ Vous pouvez sélectionner ces options en appuyant simplement sur la touche **CH LIST** de la télécommande.

☐ Syn. Précise (canaux analogiques seulement)

La syntonisation de précision permet de régler manuellement un canal pour en optimiser la réception.

- ☑ Si vous ne conservez pas les canaux syntonisés avec précision dans la mémoire, les réglages ne sont pas sauvegardés.
- ☑ * apparaît à côté du nom des canaux syntonisés avec précision.
- ☑ Pour rétablir les réglages de syntonisation de précision, appuyez sur la touche ▼ pour sélectionner **Régler**, puis sur **ENTER** [↵].

Gestion des canaux

Ce menu permet d'ajouter, de supprimer ou de définir les canaux favoris et d'utiliser le télé-horaire pour les diffusions numériques.

■ Tous les canaux

Affiche tous les canaux actuellement accessibles.

■ Canaux ajoutés

Affiche tous les canaux ajoutés.

■ Favori

Affiche tous les canaux favoris.

- ☑ Pour sélectionner les canaux favoris configurées, appuyez sur la touche **FAV.CH** de la télécommande.

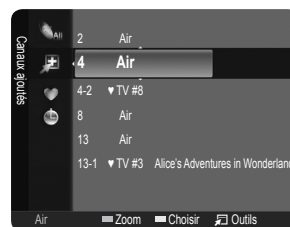

■ Enregistrement par minuterie

Afficher toutes les émissions actuellement réservées.

- ☑ Sélectionnez un canal dans la liste **Tous les canaux**, **Canaux ajoutés** ou **Favori** en appuyant sur les touches ▲ / ▼ suivies de la touche **ENTER** . Il est alors possible d'écouter le canal sélectionné.
- ☑ **Utilisation des touches de couleur avec la 'Liste des canaux'**
 - **Verte (Zoom)** : Agrandit ou rapetisse un numéro de canal.
 - **Jaune (Choisir)** : Sélectionner plusieurs listes de canaux. Il est possible de procéder à un ajout, une suppression, un ajout aux favoris, une suppression dans les favoris, un blocage ou un déblocage pour plusieurs canaux simultanément. Sélectionnez les canaux voulus, puis appuyez sur la touche jaune pour régler tous les canaux choisis simultanément. Le symbole ✓ s'affiche à la gauche des canaux sélectionnés.
 - **TOOLS (outils)** : Affiche les menus **Ajouter** (ou **Supprimer**), **Ajouter aux favoris** (ou **Effacer des favoris**), **Écoute minuterie**, **Modifier le nom du canal**, **Choisir tout** (ou **Désélect. tout**) et **Prog. auto** (les options du menu varient selon la situation).
- ☑ **Icônes d'affichage des types de canaux**
 - ♥ : Un canal favori.
 - ✓ : Un canal sélectionné en appuyant sur la touche jaune.
 - : Une émission en cours de diffusion.
 - : une émission réservée.

Menu d'options des listes de canaux (sous Tous les canaux / Canaux ajoutés / Favori)

- ☑ Appuyez sur la touche **TOOLS** pour utiliser le menu d'options.
- ☑ Les éléments du menu d'options peuvent différer selon le type de canal.

■ Ajouter / Supprimer

Il est possible d'ajouter ou de supprimer un canal afin d'afficher seulement les canaux désirés.

- ☑ Tous les canaux supprimés sont affichés dans le menu **Tous les canaux**.
- ☑ Un canal affiché en gris indique que celui-ci a été supprimé.
- ☑ Le menu **Ajouter** ne s'affiche que pour les canaux supprimés.
- ☑ Il est également possible de supprimer un canal du menu **Canaux ajoutés** ou **Favori**, de la même façon.



■ Ajouter aux favoris / Effacer des favoris

Vous pouvez définir comme favoris les canaux que vous regardez fréquemment.

- ☑ Appuyez sur la touche **TOOLS** pour afficher le menu **Outils**. Il est également possible d'ajouter ou de supprimer des canaux dans la liste des favoris en sélectionnant **Outils** → **Ajouter aux favoris** (ou **Effacer des favoris**).
- ☑ Le symbole ♥ s'affiche et le canal est défini comme canal favori.
- ☑ Tous les canaux favoris sont affichés dans le menu **Favori**.

■ Écoute minuterie

Si vous réservez une émission à écouter, le téléviseur passe automatiquement au canal réservé dans la liste des canaux, même si un autre canal est écouté. Pour réserver une émission, régler d'abord l'horloge (voir page 22).

- ☑ Seuls les canaux mémorisés peuvent être réservés.
- ☑ Il est possible de régler directement le canal, le mois, le jour, l'année, l'heure et les minutes à l'aide des touches numériques de la télécommande.
- ☑ La réservation d'une émission s'affiche dans le menu **Enregistrement par minuterie**.
- ☑ **Guide d'émissions numériques et réservation d'émission**
Lorsqu'un canal numérique est sélectionné et que vous appuyez sur la touche ►, le guide des émissions du canal s'affiche. Il est possible de réserver une émission en suivant les procédures ci-dessus.

■ Modifier le nom du canal (canaux analogiques seulement)

Les canaux peuvent être marqués de sorte que leur indicatif d'appel s'affiche chaque fois que le canal est sélectionné.

- ☑ Les noms des canaux numériques sont automatiquement assignés et ne peuvent être marqués.

■ Choisir tout / Désélect. tout

- **Choisir tout** : Vous pouvez sélectionner tous les canaux dans la liste des canaux.
- **Désélect. tout** : Vous pouvez désélectionner tous les canaux sélectionnés.
- ☑ L'option **Désélect. tout** ne peut être choisie que lorsqu'un canal est sélectionné.

■ Prog. auto

- ☑ Pour en savoir plus sur la configuration des options, reportez-vous à la page 15.

Menu d'options des listes de canaux (sous Enregistrement par minuterie)

Il est possible d'afficher, de modifier ou de supprimer une réservation.

Appuyez sur la touche **TOOLS** pour utiliser le menu d'options.

■ Information, modification

Sélectionnez cette option pour modifier une réservation d'émission.

■ Annuler horaires

Sélectionnez cette option pour annuler une réservation d'émission.

■ Information

Sélectionnez cette option pour afficher une réservation d'émission. (Il est également possible de modifier l'information relative à une émission.)

■ Choisir tout

Sélectionner toutes les émissions réservées.

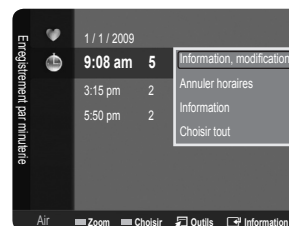

COMMANDE DE L'IMAGE

Configuration du menu Picture

□ Mode

Vous pouvez sélectionner le type d'image qui correspond le plus à vos exigences.

Appuyez à plusieurs reprises sur la touche **P.MODE** de la télécommande pour sélectionner le mode d'image désiré.

■ Dynamique

Sélectionnez l'image offrant une meilleure définition dans une pièce claire.

■ Standard

Sélectionnez la meilleure image possible dans un environnement normal.

■ Cinéma

Sélectionnez une définition d'image pour regarder des films dans une pièce sombre.



□ Contre-jour / Contrast / Luminosité / Netteté / Color / Teinte (V/R)

Le téléviseur offre plusieurs options de réglage de la qualité de l'image.

- **Contre-jour** : Règle la brillance du rétroéclairage de l'affichage ACL.
- **Contrast** : Règle le niveau de contraste de l'image.
- **Luminosité** : Règle le niveau de luminosité de l'image.
- **Netteté** : Règle la définition du bord de l'image.
- **Color** : Règle la saturation des couleurs de l'image.
- **Teinte (V/R)** : Règle la teinte de couleur de l'image.

Lorsque vous apportez des modifications aux options **Contre-jour**, **Contrast**, **Luminosité**, **Netteté**, **Color** ou **Teinte (V/R)**, l'image s'ajuste en conséquence.

En mode PC, vous ne pouvez modifier que les options **Contre-jour**, **Contrast** et **Luminosité**.

Les réglages peuvent être définis et mémorisés pour chacun des appareils externes branchés à une entrée du téléviseur.

Il est possible de réduire considérablement la consommation d'énergie en diminuant le niveau de brillance de l'image, ce qui diminue également les coûts de fonctionnement.

□ Réglages avancés

Les nouveaux téléviseurs Samsung permettent d'effectuer des réglages d'image encore plus précis que les modèles précédents.

Réglages avancés est offert dans les modes **Standard** ou **Cinéma**.

En mode PC, il est possible de modifier uniquement les fonctions **Gamma** et **Équilibrage du blanc** à partir des éléments **Paramètres avancés**.

■ Tonalité noire → Off / Dark / Darker / Darkest

Vous pouvez sélectionner le niveau de noir à l'écran pour régler la profondeur de ce dernier.

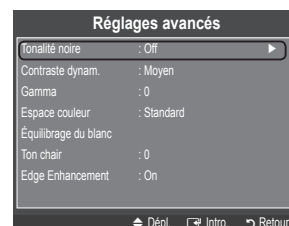

■ **Contraste dynam.** → Off / Basse / Moyen / Haute

Vous pouvez régler le contraste de manière à l'optimiser.

■ **Gamma**

Il est possible de régler l'intensité des couleurs primaires (rouge, vert, bleu). (-3 ~ +3)

■ **Espace couleur**

L'espace couleur est une matrice composée des couleurs rouge, vert et bleu. Sélectionnez votre espace couleur préféré pour obtenir des couleurs les plus naturelles possibles.

- **Standard** : L'espace couleur natif offre des tons riches et pleins.
- **Auto** : Cet espace couleur s'ajuste automatiquement aux nuances naturelles en fonction des sources des programmes.

■ **Équilibrage du blanc**

Vous pouvez régler la température de la couleur pour obtenir des couleurs d'image plus naturelles.

- **Décal.-R / Décal.-V / Décal.-B / Gain-R / Gain-V / Gain-B** : Vous pouvez régler la 'température' de la couleur des zones claires en modifiant les valeurs de rouge, de vert et de bleu. Recommandation : utilisateurs avancés seulement.
 - **Régler** : L'équilibrage du blanc mis au point précédemment sera ramené aux valeurs par défaut.
- Une modification de la valeur des réglages entraîne un rafraîchissement de l'écran.

■ **Ton chair**

Vous pouvez rehausser le ton chair (rose) de l'image.

Une modification de la valeur des réglages entraîne un rafraîchissement de l'écran.

■ **Edge Enhancement** → Off / On

Vous pouvez accentuer le bord des objets sur l'image.

Options d'image

En mode PC, il est possible de modifier uniquement les options **Nuance coul.** et **Format** à partir des éléments de **Options d'image**.

■ **Nuance coul.** → Froide / Normal / Chaude1 / Chaude2

Chaude1 ou **Chaude2** ne s'activent qu'en mode **Cinéma**.

Les réglages peuvent être définis et mémorisés pour chacun des appareils externes branchés à une entrée du téléviseur.

■ **Format**

Il est possible de modifier la taille de l'image à l'écran. Six tailles d'écran différentes sont disponibles pour votre téléviseur, chacune conçue pour fonctionner au mieux avec des types d'entrées vidéo particulières. Votre câblesélecteur ou récepteur satellite peut également disposer de ses propres formats d'écran. En règle générale, toutefois, il est conseillé d'utiliser le mode 16:9, autant que possible.

Il est possible d'appuyer à répétition sur la touche **P.SIZE** de la télécommande pour modifier la taille de l'image.

- **16:9** : Pour régler l'image en mode 16:9.
- **Zoom1** : Permet d'agrandir la taille de l'image affichée à l'écran.
- **Zoom2** : Agrandir la taille de l'image, plus que par **Zoom1**.
- **Format large** : Augmente le facteur de forme de l'image pour qu'elle remplisse l'écran en entier.
- **4:3** : Règle l'image en mode normal, c.-à-d. 4:3.
- **Plein écran** : Utilisez cette fonction pour voir l'image en entier, sans coupure, durant l'entrée de signaux HDMI (720p/1080i/1080p), composantes (1080i/1080p) ou numériques (1080i).

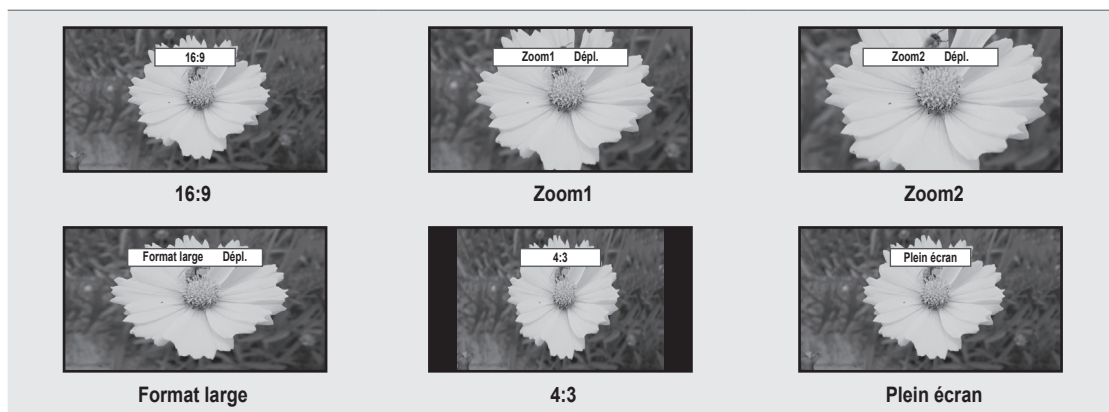
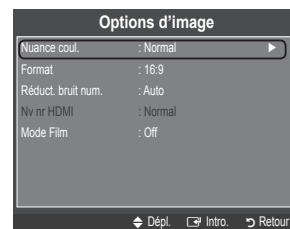

- Une rémanence d'image temporaire peut se produire si une image fixe est affichée à l'écran pendant plus de deux heures.
 - Après avoir sélectionné **Zoom1**, **Zoom2** ou **Format large** : Appuyez sur la touche ◀ ou ▶ pour sélectionner **Position**, puis sur **ENTER** . Appuyez sur la touche ▲ ou ▼ pour déplacer l'image vers le bas et le haut.
 - Après avoir choisi **Plein écran** en mode HDMI (1080i/1080p) ou Composante (1080i/1080p), vous devrez peut-être recentrer l'image : Appuyez sur la touche ◀ ou ▶ pour sélectionner **Position**, puis sur **ENTER** . Appuyez sur la touche ▲, ▼, ◀ ou ▶ pour déplacer l'image.
- Régler** : Appuyez sur la touche ◀ ou ▶ pour sélectionner **Régler**, puis sur **ENTER** . Il est possible d'initialiser le réglage.
- HD (Haute définition) : 16:9 - 1080i/1080p (1920x1080), 720p (1280x720)
 - Les réglages peuvent être définis et mémorisés pour chacun des appareils externes branchés à une entrée du téléviseur.

Source d'entrée	Taille de l'image
TV, AV, Composante (480i, 480p)	16:9, Zoom1, Zoom2, 4:3
Numérique (1080i), Composante (1080i, 1080p), HDMI (720p, 1080i, 1080P)	16:9, 4:3, Format large, Plein écran
PC	16:9, 4:3

Réduct. bruit num. → Off / Basse / Moyen / Haute / Auto

Si le signal de diffusion capté par votre téléviseur est faible, vous pouvez activer la fonction de réduction numérique des bruits pour aider à éliminer les parasites et les images fantômes qui apparaissent à l'écran.

- Lorsque le signal est faible, sélectionnez une des autres options jusqu'à ce que la meilleure image soit affichée.

Nv nr HDMI → Normal / Basse

Vous pouvez sélectionner le niveau de noir à l'écran pour régler la profondeur de ce dernier.

- Cette fonction est active seulement lorsqu'un appareil externe est branché à un téléviseur par l'entremise d'un câble HDMI. Il se peut que la fonction **Nv nr HDMI** ne soit pas compatible avec tous les appareils externes.

Mode Film → Off / Auto

Il est possible de régler le téléviseur afin qu'il détecte et traite automatiquement les signaux de film provenant de toutes les sources et règle l'image pour obtenir une définition optimale.

- Mode Film** est pris en charge en modes TV, Vidéo, Composante (480i / 1080i) et HDMI (480i / 1080i).

Réinitialisation de l'image → Réinitial. mode image / Effacer

Ramène tous les réglages d'image aux valeurs par défaut.

- Réinitial. mode image** : Les valeurs d'images en cours sont ramenées aux réglages par défaut.

Utilisation du téléviseur comme écran PC

Configuration du logiciel de votre PC (tournant sous Windows XP)

Les paramètres d'affichage de Windows pour un ordinateur type sont indiqués ci-dessous. Cependant, les écrans réels s'affichant sur votre PC auront probablement un aspect différent, selon la version de Windows et de la carte vidéo. Toutefois, même si vos écrans réels semblent différents, les mêmes données de configuration de base s'appliquent dans la plupart des cas. (Dans le cas contraire, communiquez avec le fabricant de votre ordinateur ou détaillant Samsung.)

1. Cliquez sur 'Panneau de configuration' dans le menu Démarrer de Windows.
2. Lorsque le panneau de configuration s'affiche, cliquez sur 'Apparence et Thèmes' et la boîte de dialogue 'Propriétés de l'affichage' apparaît.
3. Lorsque le panneau de configuration s'affiche, cliquez sur 'Affichage' et la boîte de dialogue 'Propriétés de l'affichage' apparaît.
4. Allez à l'onglet 'Paramètres' dans la boîte de dialogue 'Propriétés de l'affichage'.

Réglage correct de la taille (résolution) : optimum : 1920 X 1080 pixels

Si votre boîte de dialogue des paramètres d'affichage comporte une option de fréquence verticale, la valeur correcte est **60** ou **60 Hz**. Sinon, cliquez sur **OK** et quittez la boîte de dialogue.

Modes d'affichage

Si le signal du système équivaut au mode de signal standard, l'écran se règle automatiquement. Si le signal du système ne correspond pas au signal standard, réglez le mode en vous reportant, le cas échéant, au mode d'emploi de la carte vidéo; sinon, l'image pourrait ne pas apparaître. Pour les modes d'affichage figurant ci-dessous, l'image de l'écran a été optimisée durant la fabrication.

■ Entrée D-Sub et HDMI/DVI

Mode	Résolution	Fréquence horizontale (KHz)	Fréquence verticale (Hz)	Fréquence d'horloge des pixels (MHz)	Polarité de synchronisation (H/V)
IBM	640 x 350	31.469	70.086	25.175	+/-
	720 x 400	31.469	70.087	28.322	-/+
MAC	640 x 480	35.000	66.667	30.240	-/-
	832 x 624	49.726	74.551	57.284	-/-
	1152 x 870	68.681	75.062	100.000	-/-
VESA CVT	720 x 576	35.910	59.950	32.750	-/+
	1152 x 864	53.783	59.959	81.750	-/+
	1280 x 720	44.772	59.855	74.500	-/+
	1280 x 960	75.231	74.857	130.000	-/+
VESA DMT	1280 x 720	56.456	74.777	95.750	-/+
	640 x 480	31.469	59.940	25.175	-/-
	640 x 480	37.861	72.809	31.500	-/-
	640 x 480	37.500	75.000	31.500	-/-
	800 x 600	37.879	60.317	40.000	+/+
	800 x 600	48.077	72.188	50.000	+/+
	800 x 600	46.875	75.000	49.500	+/+
	1024 x 768	48.363	60.004	65.000	-/-
	1024 x 768	56.476	70.069	75.000	-/-
	1024 x 768	60.023	75.029	78.750	+/+
	1152 x 864	67.500	75.000	108.000	+/+
	1280 x 1024	63.981	60.020	108.000	+/+
	1280 x 1024	79.976	75.025	135.000	+/+
	1280 x 800	49.702	59.810	83.500	-/+
	1280 x 800	62.795	74.934	106.500	-/+
	1280 x 960	60.000	60.000	108.000	+/+
1360 x 768	47.712	60.015	85.500	+/+	
1440 x 900	55.935	59.887	106.500	-/+	
1440 x 900	70.635	74.984	136.750	-/+	
1680 x 1050	65.290	59.954	146.250	-/+	
VESA GTF	1280 x 720	52.500	70.000	89.040	-/+
	1280 x 1024	74.620	70.000	128.943	-/-
VESA DMT / DTV CEA	1920 x 1080p	67.500	60.000	148.500	+/+

Il faut utiliser la prise d'entrée **HDMI IN 1** dans le cas d'une connexion HDMI/DVI.

Configuration du téléviseur avec un PC

Préréglage : Appuyer sur la touche **SOURCE** pour sélectionner le mode PC.

Réglage Auto

Utilisez la fonction 'Auto Adjust' afin que le téléviseur règle automatiquement les signaux vidéo qu'il reçoit. Cette fonction règle également automatiquement les paramètres, les fréquences et les positions.

Appuyez sur la touche **TOOLS** pour afficher le menu **Outils**. Il est également possible de régler l'ajustement automatique en choisissant **Outils** → **Réglage Auto**.

Cette fonction n'est pas disponible en mode numérique DVI.

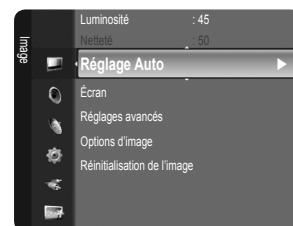

Écran

Le but du réglage de la qualité de l'image est d'éliminer ou de réduire le bruit de l'image. Si le bruit n'est pas éliminé en effectuant uniquement une syntonisation fine, réglez la fréquence verticale du PC, puis procédez à une syntonisation de nouveau. Une fois le bruit réduit, réajustez l'image pour la centrer sur l'écran.

■ Coarse / Fine

Le but du réglage de la qualité de l'image est d'éliminer ou de réduire le bruit de l'image. Si le bruit n'est pas éliminé en effectuant uniquement une syntonisation fine, réglez la fréquence le mieux possible (Coarse), puis procédez à une syntonisation de nouveau. Une fois le bruit réduit, réajustez l'image pour la centrer sur l'écran.

■ Position de l'ordinateur

Régler la position de l'écran de l'ordinateur s'il ne correspond pas à celui du téléviseur. Appuyez sur la touche **▲** ou **▼** pour régler la position verticale. Appuyez sur la touche **◀** ou **▶** pour régler la position horizontale.

■ Image Reset

Vous pouvez remplacer tous les paramètres d'image par les valeurs par défaut.

COMMANDE DU SON

Configuration du menu Sound

☐ **Mode** → **Standard / Musique / Cinéma / Voix claire / Personnel**

Vous pouvez sélectionner un mode sonore convenant à vos préférences personnelles.

🔑 Appuyez sur la touche **TOOLS** pour afficher le menu **Outils**. Il est également possible de régler le son en choisissant **Outils** → **Son Mode**.

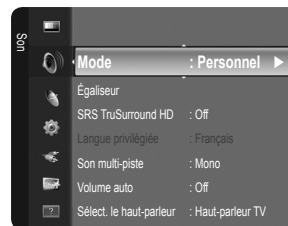

☐ **Égaliseur**

L'utilisateur peut ajuster les paramètres audio selon ses préférences personnelles.

■ **Mode**

Sélectionne le mode sonore parmi des réglages prédéfinis.

■ **Balance L/R**

Règle la balance entre les haut-parleurs droit et gauche.

■ **100Hz / 300Hz / 1KHz / 3KHz / 10KHz (Réglage de la largeur de bande)**

Pour régler le niveau des différentes fréquences de largeur de bande.

■ **Régler**

Ramène tous les réglages de l'égalisateur aux valeurs par défaut.

☐ **SRS TruSurround HD** → **Off / On**

TruSurround XT est une technologie SRS brevetée qui résout le problème de la lecture de contenu multicanaux en 5.1, lorsque la chaîne ne comprend que deux enceintes. La technologie Trusurround offre une qualité audio virtuelle exceptionnelle avec n'importe quelle chaîne à deux enceintes, y compris les haut-parleurs internes d'un téléviseur. Elle est entièrement compatible avec tous les formats multicanaux.

🔑 Appuyez sur la touche **SRS** de la télécommande pour sélectionner **On** ou **Off**.

☐ **Langue privilégiée (canaux numériques seulement)**

La télédiffusion numérique assure la transmission simultanée de plusieurs pistes de son (par exemple, la traduction simultanée de l'émission en langues étrangères).

🔑 Vous pouvez écouter une émission dans une langue autre que la **Langue privilégiée** en appuyant sur le bouton **MTS** de la télécommande.

🔑 **Langue privilégiée** n'est offerte qu'en mode numérique.

🔑 Seule une langue faisant partie des langues diffusées peut être sélectionnée.

☐ **Son multi-piste (canaux analogiques seulement)**

🔑 Appuyez sur la touche **MTS** de la télécommande pour sélectionner **Mono**, **Stéréo** ou **SAP**.

● **Mono** : Choisissez ce réglage pour les canaux diffusés en monophonie ou si la réception d'un signal stéréo s'avère difficile.

● **Stéréo** : Choisissez ce réglage pour les canaux diffusés en stéréophonie.

● **SAP** : Choisissez ce réglage pour écouter une émission diffusée en mode SAP (Separate Audio Program), habituellement un doublage en langue étrangère.

🔑 **Son multi-piste** n'est disponible qu'en mode analogique.

🔑 Selon l'émission diffusée, il est possible de choisir parmi les modes **Mono**, **Stéréo** ou **SAP**.

☐ **Volume auto** → **Off / On**

Chaque station de diffusion possède son propre type de signal; il n'est donc pas facile de régler le volume chaque fois que l'on change de canal. Cette fonction permet de régler automatiquement le volume de canal désiré en abaissant la sortie de son lorsque le signal de modulation est élevé ou en haussant la sortie de son lorsque le signal de modulation est bas.

❑ Sélect. le haut-parleur

Lorsque vous écoutez un téléviseur branché à une chaîne de cinéma maison, coupez le son des haut-parleurs du téléviseur afin d'entendre celui des haut-parleurs (externes) de la chaîne.

■ Haut-p. externe : Permet d'entendre le son des haut-parleurs externes (cinéma maison).

■ Haut-parleur TV : Permet d'entendre le son des haut-parleurs du téléviseur.

☑ Si vous sélectionnez **Haut-p. externe** dans le menu **Sélect. le haut-parleur**, les réglages du son seront limités.

☑ Les touches de volume et **MUTE** ne fonctionnent pas lorsque **Sélect. le haut-parleur** est réglé à **Sélect. le haut-parleur**. Veuillez régler le volume de votre chaîne de cinéma maison.

	Haut-parleurs internes du téléviseur	Sortie audio optique (sortie G/D) vers la chaîne audio
	RF, AV, Composante, PC, HDMI	RF, AV, Composante, PC, HDMI
Haut-parleurs du téléviseur	Sortie de son	Sortie de son
Haut-p. externe	Sourdine	Sortie de son
Aucun signal vidéo	Sourdine	Sourdine

❑ Réinitialisation du son → Réinitial. tout / Réinit. mode son / Effacer

Il est possible de rétablir les paramètres audio par défaut.

☑ **Réinit. mode son** : Les valeurs en cours relatives au son sont ramenées aux réglages par défaut.

CONFIGURATION

Configuration du menu de configuration

❑ Langue

Vous pouvez régler la langue de menu.

❑ Heure

■ Horloge

Le réglage de l'horloge est nécessaire pour pouvoir utiliser les diverses fonctions de minuterie du téléviseur.

☑ L'heure s'affiche chaque fois que vous appuyez sur la touche **INFO**.

☑ Si vous débranchez le cordon d'alimentation, vous devez régler l'horloge de nouveau.

● Mode horloge

Vous pouvez régler l'heure manuellement ou automatiquement.

– **Auto** : Permet de régler l'heure automatiquement en utilisant l'heure du signal de diffusion numérique.

– **Manuel** : Permet de régler l'heure manuellement selon une heure particulière.

☑ En fonction de la station de diffusion et du signal, il est possible que la fonction de réglage automatique de l'heure ne fonctionne pas correctement. Le cas échéant, réglez l'horloge manuellement.

☑ L'antenne ou le câble doit être branché pour que le réglage automatiquement de l'horloge se fasse.

● Réglage Horloge

Il est possible de régler l'heure manuellement.

☑ Cette fonction n'est accessible que lorsque **Mode horloge** est réglé à **Manuel**.

☑ Vous pouvez régler directement le mois, le jour, les heures et les minutes en appuyant sur les touches numériques de la télécommande.

● Fuseau hor.

Choisissez votre fuseau horaire.

☑ Cette fonction n'est accessible que lorsque le **Mode horloge** est réglé à **Auto**.

● DST (Daylight Saving Time) → Off / On / Auto

Permet d'activer et de désactiver la fonction de l'heure avancée.

☑ Cette fonction n'est accessible que lorsque le **Mode horloge** est réglé à **Auto**.

■ Mise en veille

Cette minuterie éteint automatiquement le téléviseur après le délai choisi (de 30, 60, 90, 120, 150 à 180 minutes).

☑ Appuyez sur la touche **TOOLS** pour afficher le menu **Outils**. Il est également possible de régler la mise en veille en choisissant **Outils** → **Mise en veille**.

☑ Pour désactiver la fonction **Mise en veille**, sélectionnez **Off**.

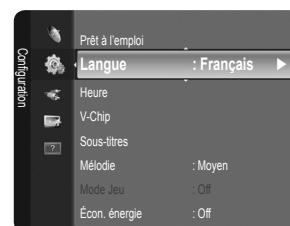

■ Minuterie 1 / Minuterie 2 / Minuterie 3

Trois réglages de minuterie (mise en marche/arrêt) peuvent être effectués. Il faut d'abord régler l'horloge.

- **Mise en marche** : Réglez l'heure, les minutes, am/pm et activer/désactiver. (Pour activer la minuterie avec le réglage choisi, réglez à **Activer**.)
- **Arrêt** : Réglez l'heure, les minutes, am/pm et activer/désactiver. (Pour activer la minuterie avec le réglage choisi, réglez à **Activer**.)
- **Volume** : Réglez le volume au niveau désiré.
- **Source** : Si **Mise en marche** est actif, vous pouvez visionner un canal particulier ou du contenu, comme des fichiers photo ou musicaux.
 - ☑ Les dossiers dont le nom est trop long ne peuvent pas être sélectionnés.
- **Répéter** : Sélectionnez **Une fois**, **Tous les jours**, **Lun-Ven**, **Lun-Sam**, **Sam-Dimn** ou **Manuel**.
 - ☑ Lorsque vous avez sélectionné l'option **Manuel**, appuyez sur la touche ► pour sélectionner le jour approprié de la semaine. Appuyez sur **ENTER** [↵] sur le jour voulu et la marque ✓ s'affichera.
- ☑ Vous pouvez régler les heures, les minutes et les canaux directement à l'aide du pavé numérique de la télécommande.
- ☑ **Mise hors tension automatique**
Quand la minuterie est activée, le téléviseur s'éteint automatiquement au bout de trois heures si aucune commande n'est utilisée. Cette fonction est disponible uniquement lorsque la minuterie est réglée à Marche; elle permet d'éviter toute surchauffe occasionnée par une utilisation prolongée du téléviseur.

□ V-Chip

La fonction V-Chip exclut automatiquement les programmes qui sont considérés comme inappropriés pour les enfants. L'utilisateur doit entrer un code NIP (numéro d'identification personnel) avant de pouvoir spécifier ou modifier les restrictions de la fonction V-Chip.

- ☑ **V-Chip** n'est pas disponible en mode HDMI, Composante ou PC.
- ☑ Le code NIP par défaut d'un nouveau téléviseur est '0-0-0-0'.
- ☑ Si vous avez oublié votre code NIP, appuyez sur les touches de la télécommande dans l'ordre suivant pour rétablir le code 0-0-0-0 : **POWER** (Arrêt) → **MUTE** → 8 → 2 → 4 → **POWER** (Marche).
- ☑ **Perm. tout** : Débloque tous les réglages du téléviseur. / **Bloq. tout** : Bloque tous les réglages du téléviseur.

■ Blocage V-Chip → Off / On

Vous pouvez bloquer des émissions selon un système de classification.

■ Cont. paren. TV

Vous pouvez bloquer des émissions selon leur classification. Cette fonction permet de contrôler ce que vos enfants regardent.

- **TV-Y** : Jeunes enfants / **TV-Y7** : Enfants de plus de 7 ans / **TV-G** : Tout public
TV-PG : Surveillance parentale recommandée / **TV-14** : Téléspectateurs de plus de 14 ans / **TV-G** : Public averti
- **ALL** : Blocage de toutes les classifications. / **FV** : Fantastique et Violence / **V** : Violence / **S** : Scènes de sexe / **L** : Langage adulte / **D** : Dialogue sexuellement explicite
- ☑ La fonction V-Chip bloque automatiquement certaines catégories plus restrictives. Par exemple, si vous bloquez la catégorie **TV-Y**, la catégorie **TV-Y7** sera automatiquement bloquée. De la même façon, si vous bloquez la catégorie **TV-G**, toutes les catégories dans le groupe des jeunes adultes seront alors bloquées (**TV-G**, **TV-PG**, **TV-14** et **TV-MA**). Les évaluations secondaires (**D**, **L**, **S**, **V**) fonctionnent de la même façon.
- ☑ La fonction V-Chip bloque automatiquement certaines catégories qui sont 'plus restrictives'. Par exemple, si vous bloquez la sous-catégorie **L** de la catégorie **TV-PG**, les sous-catégories **L** de **TV-14** et de **TV-MA** sont bloquées automatiquement.

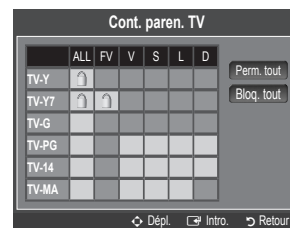

■ Classif. MPAA

Vous pouvez bloquer les films en fonction de la classification MPAA. La Motion Picture Association of America (MPAA) a établi un système de classification qui fournit aux parents ou adultes exerçant une surveillance des renseignements sur les films convenant aux enfants.

- **G** : Tout public (aucune restriction).
- **PG** : Accord parental souhaité.
- **PG-13** : Parents vivement mis en garde.
- **R** : Avec restriction. Enfants de moins de 17 ans sous la surveillance d'un adulte.
- **NC-17** : Aucun enfant de moins de 17 ans.
- **X** : Adultes uniquement.
- **NR** : Pas de classification.
- ☑ La fonction V-Chip bloque automatiquement toutes les catégories qui sont 'plus restrictives'. Par exemple, si vous bloquez la catégorie **PG-13**, les catégories **R**, **NC-17** et **X** seront automatiquement bloquées.

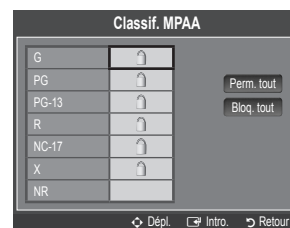

■ Anglais canadien

- **C** : Émissions destinées aux enfants de moins de 8 ans.
- **C8+** : Émissions convenant généralement aux enfants de 8 ans et plus, sans surveillance.
- **G** : Émissions grand public convenant à tous les auditoires.
- **PG** : Émissions à surveillance parentale.
- **14+** : Émissions dont la teneur peut ne pas convenir, en tout ou en partie, aux enfants de moins de 14 ans.
- **18+** : Émissions pour adultes.
- ☑ La fonction V-Chip bloque automatiquement toutes les catégories qui sont 'plus restrictives'. Par exemple, si vous bloquez la catégorie **G**, les catégories **PG**, **14+** et **18+** seront automatiquement bloquées.

■ Français canadien

- **G** : Tout public.
- **8 ans+** : Émissions convenant généralement aux enfants de 8 ans et plus, sans surveillance.
- **13 ans+** : Émissions pouvant ne pas convenir aux enfants de moins de 13 ans.
- **16 ans+** : Émissions ne convenant pas aux enfants de moins de 16 ans.
- **18 ans+** : Émissions réservées aux adultes.
- ☑ La fonction V-Chip bloque automatiquement toutes les catégories qui sont 'plus restrictives'. Par exemple, si vous bloquez la catégorie **8 ans+**, les catégories **13 ans+**, **16 ans+** et **18 ans+** seront automatiquement bloquées.

■ Catég. américaine téléchargeable

Il est possible d'utiliser de l'information sur le contrôle parental tout en regardant des canaux numériques.

- ☑ Si l'information n'est pas téléchargée à partir de la station de radiodiffusion, le menu **Catég. américaine téléchargeable** est désactivé.
- ☑ L'information sur le contrôle parental est téléchargée automatiquement lorsqu'on regarde des canaux numériques. Cela peut nécessiter plusieurs secondes.
- ☑ **Catég. américaine téléchargeable** peut être utilisé après le téléchargement de l'information à partir de la station de télédiffusion. Toutefois, selon l'information provenant de la station, il est possible qu'on ne puisse pas l'utiliser.
- ☑ Les niveaux de contrôle parental diffèrent selon la station de radiodiffusion. Le nom du menu par défaut et 'Downloadable US rating' changent en fonction des données téléchargées.
- ☑ Même si vous réglez l'affichage à l'écran dans la langue souhaitée, le menu **Catég. américaine téléchargeable** s'affiche en anglais seulement.
- ☑ La classification bloque automatiquement certaines catégories plus restrictives.
- ☑ Les catégories (par exemple : humour, etc.) et les niveaux de classification (par exemple : **DH**, **MH**, **H**, etc.) peuvent différer selon la station de diffusion.

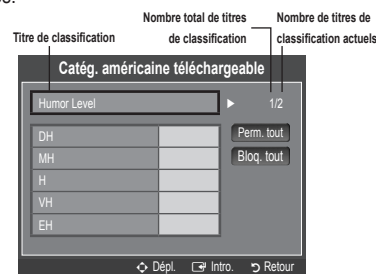

■ Changer NIP

L'écran **Changer NIP** s'affiche. Choisissez un code NIP à quatre chiffres et saisissez-le.

Lorsque vous avez entré le code NIP à quatre chiffres, l'écran **Confirmer NIP** apparaît. Saisissez de nouveau les quatre chiffres. Lorsque l'écran de confirmation disparaît, votre code NIP est mémorisé.

- ☑ Si vous avez oublié votre code NIP, appuyez sur les touches de la télécommande dans l'ordre suivant pour rétablir le code 0-0-0-0 : **POWER** (Arrêt) → **MUTE** → 8 → 2 → 4 → **POWER** (Marche).

Comment régler le téléviseur lorsque la fonction V-Chip bloque un canal (Sortie d'urgence)

Si un canal à accès restreint est syntonisé, la fonction V-Chip la bloque. L'écran devient vide et le message suivant s'affiche :

1. Entrez votre code NIP, puis appuyez sur la touche **ENTER**  et la touche **▲** ou **▼** pour désactiver temporairement le blocage V-Chip.

- ☑ Si vous avez oublié votre code NIP, appuyez sur les touches de la télécommande dans l'ordre suivant pour rétablir le code 0-0-0-0 : **POWER** (Arrêt) → **MUTE** → 8 → 2 → 4 → **POWER** (Marche)

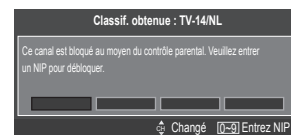

□ Sous-titres (Messages affichés à l'écran)

■ Sous-titres → Off / On

Vous pouvez activer ou désactiver la fonction des sous-titres. Si la fonction des sous-titres n'est pas disponible, il n'y a pas d'affichage à l'écran.

- ☑ Appuyez sur la touche **CC** de la télécommande pour régler la fonction des sous-titres à Marche ou Arrêt.
- ☑ L'option **Sous-titres** ne fonctionne pas dans les modes Composante, HDMI ou PC.

■ Mode de sous-titrage

Vous pouvez sélectionner le mode de sous-titrage souhaité.

- L'option de sous-titrage disponible dépend du programme diffusé.
 - **Par défaut / CC1~CC4 / Texte1~Texte4** (canaux analogiques seulement)
La fonction des sous-titres analogique fonctionne en mode canaux analogiques ou lorsqu'un signal est fourni au téléviseur à partir d'un appareil externe. (Selon le signal émetteur, la fonction des sous-titres analogiques peut fonctionner sur les canaux numériques.)
 - **Par défaut / CC1~CC4 / Texte1~Texte4 / Service1~Service6** (canaux numériques seulement)
La fonction des sous-titres numériques fonctionne seulement sur les canaux numériques.
 - Les paramètres service1 à 6 en mode Sous-titres numériques ne sont pas toujours disponibles, selon le système de diffusion utilisé.

■ Options de sous-titrage numérique (canaux numériques seulement)

- **Format** : Cette option comprend **Par défaut, Petit, Standard** et **Grand**. La couleur par défaut est **Standard**.
- **Style des polices** : Cette option comprend **Par défaut, Style0 ~ Style7**. Vous pouvez modifier la police. La valeur par défaut est **Style 0**.
- **Couleur avant-plan** : Cette option permet de choisir entre **Par défaut, Blanc, Noir, Rouge, Vert, Bleu, Jaune, Magenta** et **Cyan**. Vous pouvez modifier la couleur des caractères. La valeur par défaut est **Blanc**.
- **Couleur arrière-plan** : Cette option permet de choisir entre **Par défaut, Blanc, Noir, Rouge, Vert, Bleu, Jaune, Magenta** et **Cyan**. Vous pouvez modifier la couleur de l'arrière-plan des sous-titres. La couleur par défaut est **Noir**.
- **Opacité avant-plan** : Cette option vous permet de choisir entre **Par défaut, Transparent, Translucide, Opaque** et **Clignotant**. Vous pouvez modifier l'opacité des caractères.
- **Opacité arrière-plan** : Cette option vous permet de choisir entre **Par défaut, Transparent, Translucide, Opaque** et **Clignotant**. Vous pouvez modifier l'opacité de l'arrière-plan des sous-titres.
- **Retour par défaut** : Cette option rétablit les paramètres par défaut des fonctions suivantes : **Format, Style de police, Couleur d'avant-plan, Couleur d'arrière-plan, Opacité d'avant-plan** et **Opacité d'arrière-plan**.
- Les **Options de sous-titrage numérique** ne s'activent que si le **Mode ss-titres codés** est Service 1 ~ Service 6 (si le **Mode ss-titres codés** est en mode par défaut, les **Options de sous-titrage numérique** s'activent selon l'émission diffusée).
- L'option de sous-titrage disponible dépend de l'émission diffusée.
- Par défaut** correspond à la configuration standard choisie par le diffuseur.
- L'avant-plan et l'arrière plan ne peuvent pas être configurés de la même couleur.
- Opacité avant-plan** et **Opacité arrière-plan** ne peuvent pas être tous deux réglés sur **Transparent**.

□ Mélodie → Off / Basse / Moyen / Haute

Vous pouvez choisir et configurer une mélodie qui se déclenche à la mise en marche et à l'arrêt du téléviseur.

- La mélodie ne joue pas.
 - Le téléviseur n'émet aucun son parce que vous avez appuyé sur la touche **MUTE**.
 - Lorsque le téléviseur n'émet aucun son parce que le volume a été réduit au minimum à l'aide de la touche **VOL –**.
 - Lorsque la fonction Sleep Timer met le téléviseur hors tension.

□ Mode Jeu → Off / On

En branchant une console de jeu comme une PlayStation^{MC} ou Xbox^{MC}, vous pouvez vivre une expérience de jeu plus réaliste en sélectionnant le menu jeu.

- Restrictions s'appliquant au mode jeu (mise en garde)
 - Pour débrancher la console de jeu et brancher un autre appareil externe, réglez le **Mode Jeu** à **Off** dans le menu de configuration.
 - Si vous affichez le menu TV en **Mode Jeu**, l'écran oscille légèrement.
- Si le **Mode Jeu** est sur **On** :
 - Le mode Image passe automatiquement à **Standard** et l'utilisateur ne peut pas changer de mode.
 - Le mode sonore passe automatiquement à **Personnel** et l'utilisateur ne peut pas changer de mode. Réglez le son à l'aide de l'égaliseur.
- Mode Jeu** n'est pas accessible en mode TV et PC standard.
- Si l'image est de mauvaise qualité lorsqu'un appareil externe est branché au téléviseur, vérifiez si le **Mode Jeu** est réglé sur **On**. Réglez le **Mode Jeu** sur **Off** et branchez les appareils externes.

□ Économiseur énergie → Off / Basse / Moyen / Haute / Auto

Cette option permet de régler la luminosité de l'écran afin de réduire la consommation d'énergie. Lorsqu'on regarde la télévision le soir, il faut régler l'option du mode **Économiseur énergie** à **Haute** pour réduire la fatigue oculaire et la consommation d'énergie.

Configuration du menu d'entrée

❑ Liste source

Cette option permet de sélectionner le téléviseur ou d'autres sources d'entrée externes comme les lecteurs DVD/Blu-ray/les câblesélecteurs ou les récepteurs satellite (boîtier décodeur) branchés au téléviseur. Permet de sélectionner la source d'entrée de votre choix.

 Appuyez sur la touche **SOURCE** de la télécommande pour afficher une source de signal externe.

■ TV, AV1, AV2, Composante1, Composante2, PC, HDMI1/DVI, HDMI2, HDMI3, HDMI4.

 Vous pouvez sélectionner uniquement les appareils externes déjà branchés au téléviseur. Dans la **Liste source**, les entrées branchées sont en surbrillance et figurent en haut de la liste. Les entrées non branchées figurent au bas de la liste.

 **Utilisation des touches de couleur de la télécommande avec la Liste source**

- Rouge (**Rafraîchir**) : permet de rafraîchir les appareils externes branchés. Appuyez sur cette touche si la source est branchée et activée, mais n'apparaît pas dans la liste.
- **TOOLS (outils)** : Affiche les menus **Entrer le nom** et **Information**.

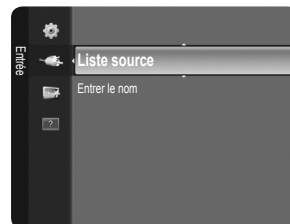

❑ Entrer le nom

Nommez l'appareil connecté aux prises d'entrée pour vous faciliter la sélection de la source d'entrée.

■ VCR / DVD / Câble STB / Satellite STB / PVR STB / Récepteur A/V / Jeu / Caméscope / PC / DVI PC / DVI / TV / IPTV / Blu-ray / HD DVD / DMA

 Lorsqu'un PC ayant une résolution de 1 920 x 1 080 @ 60Hz est branché au port **HDMI IN 1**, vous devez régler le mode **HDMI1/DVI** à **DVI PC** dans **Entrer le nom** du mode **Entrée**.

Configuration du menu de soutien

❑ Autodiagnostic



■ Essai d'image

Si vous croyez qu'il y a un problème d'image, effectuez un essai d'image. Vérifiez le modèle des couleurs à l'écran pour voir si le problème persiste.

- **Oui** : Si le motif ne s'affiche pas ou s'il y a du bruit dans le motif, sélectionnez **Oui**. Il est possible que votre téléviseur soit défectueux. Communiquez avec le centre d'appel Samsung pour obtenir de l'assistance.
- **Non** : Si le motif de test s'affiche correctement, sélectionnez **Non**. Il est possible qu'un appareil externe soit défectueux. Veuillez vérifier les connexions. Si le problème persiste, consultez le guide d'utilisation de l'appareil externe.

■ Essai de son

Si vous croyez qu'il y a un problème de son, effectuez un essai de son. Pour vérifier le son, vous pouvez faire jouer dans le téléviseur une mélodie préenregistrée. Le message 'Cet essai de son permet-il de résoudre le problème?' apparaît à l'écran.

-  Si les haut-parleurs du téléviseur n'émettent aucun son, assurez-vous que le mode **Sélect. le haut-parleur** est réglé à **Haut-parleur TV** dans le menu Son.
-  Vous entendrez la mélodie durant le test même si le mode **Sélect. le haut-parleur** est réglé à **Haut-p. externe** ou si vous avez coupé le son avec la touche **MUTE**.
- **Oui** : Si, au cours du test sonore, un seul haut-parleur émet du son ou si les deux haut-parleurs n'émettent aucun son, sélectionnez **Oui**. Il est possible que votre téléviseur soit défectueux. Communiquez avec le centre d'appel Samsung pour obtenir de l'assistance.
- **Non** : Si les haut-parleurs émettent un son normal, sélectionnez **Non**. Il est possible qu'un appareil externe soit défectueux. Veuillez vérifier les connexions. Si le problème persiste, consultez le guide d'utilisation de l'appareil externe.

■ Puissance du signal (canaux numériques seulement)

Contrairement aux canaux analogiques, dont la qualité de réception peut varier de 'neigeuse' à claire, les canaux numériques (HDTV) offrent soit une réception parfaite, soit aucune réception. Ainsi, contrairement aux canaux analogiques, vous ne pouvez pas syntoniser les canaux numériques. Cependant, vous pouvez régler votre antenne afin d'améliorer la réception des canaux numériques disponibles.

 Si l'indicateur de puissance indique que le signal numérique est faible, déplacez l'antenne de manière à augmenter la puissance du signal. Continuez à régler l'antenne jusqu'à ce que vous trouviez la bonne orientation permettant d'obtenir un signal maximum.

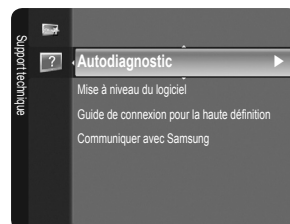

❑ Mise à niveau du logiciel

Ultérieurement, Samsung mettra à disposition des mises à niveau du micrologiciel pour le téléviseur. Visitez Samsung.com ou communiquez avec le centre d'appel Samsung en composant 1-800-SAMSUNG (726-7864) pour obtenir de l'information sur le téléchargement des mises à niveau et sur l'utilisation d'une clé USB. Pour obtenir les mises à niveau, branchez une clé USB au port **USB** de votre téléviseur.

- ☑ Insérez une clé USB contenant la mise à niveau du micrologiciel dans le port **USB** situé sur côté du téléviseur.
- ☑ Veillez à ne pas interrompre l'alimentation ou retirer la clé USB pendant que la procédure de mise à niveau est en cours. Le téléviseur se mettra hors tension et redémarrera automatiquement une fois la mise à niveau terminée. Veuillez vérifier la version du micrologiciel une fois que la mise à niveau est terminée. Au moment de la mise à niveau du micrologiciel, les réglages vidéo et audio que vous avez effectués seront remplacés par les réglages par défaut (définis en usine). Nous vous recommandons de prendre en note vos réglages afin de pouvoir les rétablir facilement après la mise à niveau.

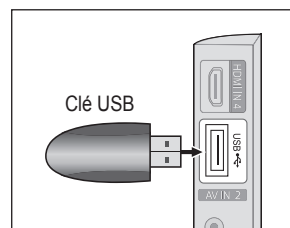

❑ Guide de connexion pour la haute définition

Ce menu présente la méthode de branchement qui permet d'obtenir la qualité optimale pour un téléviseur à haute définition. Reportez-vous à cette rubrique lorsque vous branchez des appareils externes au téléviseur.

❑ Communiquer avec Samsung

Consultez cette rubrique lorsque votre téléviseur ne fonctionne pas correctement ou lorsque vous souhaitez mettre à niveau le logiciel. Vous pouvez consulter l'information concernant le centre d'appel, le produit ou la méthode de téléchargement du logiciel.

MEDIA PLAY (USB)

La fonction Media Play (USB)

Cette fonction permet de regarder des fichiers de photos (JPEG) et d'écouter des fichiers sonores (MP3) sauvegardés sur un dispositif à mémoire de grande capacité (MSC) USB.

Appuyez sur la touche **POWER** de la télécommande ou du téléviseur. Branchez un dispositif USB contenant des fichiers JPEG et/ou MP3 dans la prise **Media Play (USB)** (prise USB) située sur le côté du téléviseur.

Si vous entrez en mode **Media Play (USB)** sans avoir branché de dispositif USB, le message 'Aucun périphérique n'est connecté' s'affiche. Le cas échéant, insérez un dispositif USB, quittez l'écran en appuyant sur la touche **MEDIA.P** de la télécommande et entrez dans l'écran **Media Play (USB)** de nouveau.

- ☑ Vous ne devez utiliser que des caractères alphanumériques pour nommer les dossiers ou fichiers (photo, musique).
- ☑ Le système de fichiers ne prend en charge que le format FAT16/32 (le système de fichiers NTFS n'est pas pris en charge). Certains types d'appareil audio ou d'appareil photo numérique USB ne sont pas compatibles avec ce téléviseur.
- ☑ La Media Play ne prend en charge que les dispositifs USB à mémoire de grande capacité (MSC). MSC est un dispositif de transport mémoire de grande capacité en bloc seulement. Parmi les exemples de MSC, on trouve les disques Thumb et les lecteurs de cartes Flash (USB, HDD et HUB ne sont pas pris en charge).
- ☑ Avant de brancher votre dispositif au téléviseur, veuillez faire une copie de sauvegarde de vos fichiers afin d'éviter les dommages ou les pertes de données. SAMSUNG n'est pas responsable des dommages ou des pertes de données.
- ☑ Veuillez vous brancher directement au port USB de votre téléviseur. L'utilisation d'un branchement de câble distinct pourrait entraîner un problème de compatibilité USB.
- ☑ Seuls des formats de fichier MP3 et JPEG sont pris en charge.
- ☑ Le format MP3 Media Play (USB) ne prend en charge que les fichiers musicaux avec une fréquence d'échantillonnage élevée (32 kHz, 44,1 kHz, ou 48 kHz).
- ☑ Nous vous recommandons le format JPEG séquentiel.
- ☑ Ne débranchez pas le dispositif USB pendant son chargement.
- ☑ Le MTP (protocole de transfert de média) n'est pas pris en charge.
- ☑ Lorsqu'elle n'est pas détectée au début du fichier, la durée de lecture d'un fichier MP3 peut s'afficher sous la forme '00:00:00'.
- ☑ Plus la résolution de l'image est élevée, plus elle prend du temps à s'afficher à l'écran.
- ☑ La liste de fichiers musicaux ou de photo contient jusqu'à 300 dossiers ou fichiers.
- ☑ Le chargement peut prendre quelques secondes, selon la taille du fichier.
- ☑ Les fichiers MP3 protégés par DRM, téléchargés de sites payants, ne peuvent être lus.
- ☑ La gestion des droits numériques (DRM) est une technologie qui soutient la création, la distribution et la gestion du contenu de façon intégrée et globale, notamment par la protection des droits et intérêts des fournisseurs de contenu, la prévention de la copie illégale du contenu, ainsi que la gestion de la facturation et des règlements.

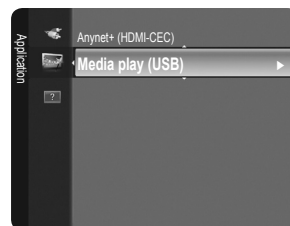

Utilisation du menu Media Play (USB)

- Appuyez sur la touche **MENU**. Appuyez sur la touche **▲** ou **▼** pour sélectionner **Application**, puis sur **ENTER**.
- Appuyez sur les touches **▲** ou **▼** pour choisir **Media Play (USB)**, puis sur la touche **ENTER**.
- Appuyez sur la touche **▲** ou **▼** pour sélectionner le dispositif de mémoire USB correspondant, puis appuyez sur la touche **ENTER**.
 - ☑ Le menu **Media Play (USB)** varie en fonction du dispositif de mémoire USB branché au téléviseur.
 - ☑ Certains dispositifs peuvent ne pas être pris en charge en raison d'un problème de compatibilité.
- Appuyez sur la touche **◀** ou **▶** pour vous déplacer sur une icône, puis appuyez sur la touche **ENTER**.
 - ☑ Pour quitter le mode **Media Play (USB)**, appuyez sur la touche **MEDIA.P** de la télécommande.

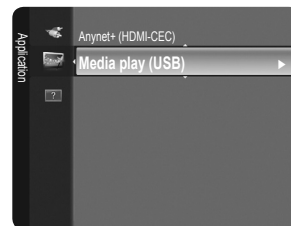

Utilisation des touches de la télécommande dans le menu Media Play

Touche	Fonctions
▲ / ▼ / ▶ / ◀	Permet de déplacer le curseur et sélectionner un élément
ENTER ↵	Sélectionner l'élément en surbrillance.
▶	Lire ou mettre en pause le diaporama ou le fichier MP3.
⏸	Mettre en pause le diaporama ou le fichier MP3.
RETURN ↵	Permet de retourner au menu précédent
INFO	Exécuter diverses fonctions des menus Photo et Music.
■	Arrêter le diaporama ou le fichier MP3 en cours.
◀◀ / ▶▶	Page précédente ou suivante (élément de la liste de fichiers)
EXIT →	Arrêter la fonction en cours et de retourner au menu d'un niveau supérieur précédent.



La liste PHOTO (JPEG)

Ce menu contient les fichiers et dossiers JPEG enregistrés sur un dispositif de mémoire USB.

- Complete Steps 1 to 3 of 'La fonction **Media Play (USB)**'. (Reportez-vous à la page 27)
 - Appuyez sur la touche **◀** ou **▶** pour vous déplacer à **Photo**, puis sur **ENTER**.
 - Appuyez sur la touche **▲**, **▼**, **◀** ou **▶** pour sélectionner un fichier.
 - Appuyez sur la touche **ENTER** lorsque vous vous trouvez sur l'icône d'une photo pour l'afficher en plein écran.
 - Appuyez sur la touche **ENTER** lorsque vous vous trouvez sur l'icône d'un dossier pour afficher tous les fichiers JPEG qu'il contient.
- ☑ Appuyez sur la touche **MEDIA.P** de la télécommande pour afficher le menu **Media Play (USB)**.
 - ☑ Pour quitter le mode **Media Play (USB)**, appuyez sur la touche **MEDIA.P** de la télécommande.
 - ☑ Le chargement peut prendre quelques secondes lorsque vous vous déplacez sur une photo. À ce moment, **Loading** l'icône apparaît dans le coin supérieur gauche de l'écran.
 - ☑ L'affichage des fichiers JPEG sous la forme de vignettes peut prendre quelque temps.
 - ☑ Ce menu ne contient que les fichiers qui portent l'extension jpg. Les fichiers d'autres formats tels que bmp ou tiff ne seront pas affichés.
 - ☑ Les fichiers sont affichés sur une page. 15 vignettes de photos sont affichées par page.
 - ☑ Les vignettes sont numérotées de 1 à 15, de gauche à droite et du haut vers le bas.
 - ☑ Certains types de caméra numérique et de dispositif audio USB pourraient être incompatibles avec ce téléviseur.
 - ☑ Les dossiers sont affichés en premier suivis par les fichiers JPEG contenus dans le dossier courant.
 - ☑ Les dossiers et les fichiers JPEG apparaissent en ordre d'enregistrement sur le dispositif de mémoire USB.
 - ☑ Vous pouvez effectuer des zooms avant et arrière ou faire tourner la photo à l'écran lorsqu'elle est affichée en plein écran.
 - ☑ En affichage plein écran, appuyez sur la touche **◀** ou **▶** pour afficher une autre image photo contenu dans le même dossier.
 - ☑ Appuyez sur la touche **▶** lorsqu'une icône de photo est sélectionnée pour lancer un diaporama.
 - ☑ Les photos sans information EXIF ne seront peut-être pas affichées sous la forme de vignette dans la liste des photos selon la qualité et la résolution de la photo.



❑ Lecture d'un diaporama

1. Appuyez sur la touche **INFO** pour afficher l'option **View, Dém. Diaporama, Supprimer, Effacer tout, Désélect. tout**.
2. Appuyez sur la touche ▲ ou ▼ pour choisir **Dém. Diaporama** puis sur **ENTER** 
 Pendant le diaporama, les fichiers s'affichent dans l'ordre, à partir du fichier affiché.
 Les fichiers MP3 peuvent être lus automatiquement pendant le diaporama si l'option **Default Music** de fond est réglée à **On**. Pour activer cette fonction, les fichiers MP3 ou autres fichiers photo doivent se trouver dans le même dossier sur le dispositif de mémoire USB.
3. Appuyez sur la touche **INFO** pendant le diaporama pour régler les options suivantes : **Vitesse du diap., Musique de fond, Sélection musique de fond, Liste**. Utilisez la touche ▲ ou ▼ pour sélectionner l'option, puis appuyez sur **ENTER** 
– Après avoir réglé l'option, appuyez sur la touche **ENTER**  pour effectuer la modification.



■ View

- Choisissez une photo à afficher.

■ Dém. Diaporama

Choisissez une photo à afficher.

■ Supprimer

Choisissez la photo à supprimer. Appuyez sur la touche ▲ ou ▼ pour sélectionner Supprimer, puis sur **ENTER** .

- Ne pas retirer le dispositif de mémoire USB pendant la suppression de fichiers.

- Vous ne pourrez pas récupérer des fichiers musicaux supprimés.

■ Effacer tout

Vous pouvez supprimer tous les fichiers.

■ Désélect. tout

Vous pouvez désélectionner tous les fichiers.

❑ Le menu pendant un diaporama

■ Vitesse du diap.

Sélectionnez cette option pour commander la vitesse du diaporama. Appuyez sur la touche ▲ ou ▼ pour sélectionner l'option voulue (**Rapide, Normal, Lent**), puis sur **ENTER** .

■ Musique de fond

Sélectionner pour choisir d'entendre un fichier MP3 pendant un diaporama.

Appuyez sur la touche ▲ ou ▼ pour sélectionner l'option voulue (**On, Off**), puis sur **ENTER** .

■ Sélection musique de fond

Pendant un diaporama, les fichiers MP3 et les dossiers provenant du même répertoire sont affichés.

Appuyez sur la touche ▲ ou ▼ pour sélectionner un fichier musical, puis appuyez sur la touche jaune. Le symbole (✓) s'affiche à la gauche de la musique sélectionnée.

Répéter l'étape précédente pour sélectionner plusieurs fichiers musicaux.

Appuyez sur **ENTER** .

- Si vous désactivez la **Musique de fond**, même si les **Sélection musique de fond** ont été réglés, la **Musique de fond** ne sera pas jouée.

■ Liste

L'information du fichier est affichée sous la forme d'un dossier ou d'un fichier JPEG.

Pour quitter le mode **Media Play (USB)**, appuyez sur la touche **MEDIA.P** de la télécommande.

- Lorsque vous sélectionnez un fichier photo, l'information du fichier, telle que la résolution, la date de modification et l'ordre du fichier dans le répertoire courant (p. ex., 10e de 15), apparaît à la gauche de l'écran du téléviseur.



❑ Le menu Option

1. Complétez les étapes de 1 à 3 de la section 'La fonction **Media Play (USB)**'. (Reportez-vous à la page 27)
2. Appuyez sur la touche ◀ ou ▶ pour vous déplacer à Photo, puis sur **ENTER** . L'information du fichier enregistré est affichée sous la forme d'un dossier ou d'un fichier.
3. Utilisez la touche ▲, ▼, ◀ et ▶ pour sélectionner un fichier, puis appuyez sur **ENTER** . Si vous appuyez sur la touche pendant que vous vous trouvez sur une vignette, la photo apparaît en plein écran.
4. Appuyez sur la touche **INFO** pour afficher l'option (**Dém. Diaporama, Zoom, Rotation, Liste**)

■ Dém. Diaporama

Appuyez sur la touche ▲ ou ▼ pour choisir **Dém. Diaporama** puis sur **ENTER** . Vous pouvez lancer un diaporama.



■ Zoom

Appuyez sur la touche ▲ ou ▼ pour sélectionner **Zoom**, puis sur **ENTER** .

Choisissez l'option voulue en appuyant sur la touche ◀ ou ▶, puis sur **ENTER** . (**X1, X2, X4**)

- ☑ Pour défiler vers le haut/le bas/la gauche/la droite dans la photo agrandie, appuyez sur la touche **INFO**, puis sur les touches ▲, ▼, ◀ et ▶.
- ☑ Les options **Dém. Diaporama** ou **Rotation** sont désactivées lorsque l'option **Zoom** est sélectionnée.
- ☑ **X1**: Rétablir la photo à sa taille d'origine.
- ☑ **X2**: Zoom avant x2 d'une photo.
- ☑ **X4**: Zoom avant x4 d'une photo.
- ☑ ▼ / ▲ / ◀ / ▶ : Déplacer la photo agrandie vers le haut/le bas/la droite/la gauche. : Déplacer la photo agrandie vers le haut/le bas/la droite/la gauche.

■ Rotation

Appuyez sur la touche ▲ ou ▼ pour sélectionner **Rotation**, puis sur **ENTER** .

Choisissez l'option voulue en appuyant sur la touche ▲ ou ▼, puis sur **ENTER** . (**0, 90, 180, 270**)

Le fichier pivoté n'est pas sauvegardé.

Les options **Dém. Diaporama** ou **Zoom** sont désactivées lorsque l'option **Rotation** est sélectionnée.

- ☑ **0**: Faire faire une rotation à la photo pour revenir à sa position d'origine
- ☑ **90**: Faire faire une rotation de 90 degrés à la photo
- ☑ **180**: Faire faire une rotation de 180 degrés à la photo
- ☑ **270**: Faire faire une rotation de 270 degrés à la photo

La liste MP3

Ce menu affiche les fichiers MP3 parmi les fichiers enregistrés sur le dispositif de mémoire USB.

1. Complétez les étapes de 1 à 3 de la section 'La fonction **Media Play (USB)**'. (Reportez-vous à la page 27)
2. Appuyez sur la touche ◀ ou ▶ pour vous déplacer à **Music**, puis sur **ENTER** . L'information du fichier enregistré est affichée sous la forme d'un dossier ou d'un fichier.
3. Appuyez sur la touche ▲ ou ▼ pour vous déplacer sur une icône, puis appuyez sur la touche **ENTER** .
 - Si vous appuyez sur la touche **ENTER** lorsque vous trouvez sur une icône de musique, le fichier musical est immédiatement lu.
 - Appuyez sur la touche **ENTER** lorsque vous vous trouvez sur l'icône d'un dossier pour afficher tous les fichiers musicaux qu'il contient.
 - Pour sélectionner un fichier se trouvant sur la page suivante, appuyez sur la touche π ou μ pour vous déplacer à la page suivante.
4. Pour sélectionner tous les fichiers ou un fichier, appuyez sur la touche **INFO** pour afficher les menus Musique. Appuyez sur la touche **ENTER** pour sélectionner **Lecture, Reprise de la musique ou Choisir tout**.
Pour quitter le mode **Media Play (USB)**, appuyez sur la touche **MEDIA.P** de la télécommande.
 - ☑ Les dossiers et les fichiers MP3 apparaissent en ordre d'enregistrement sur le dispositif de mémoire USB.

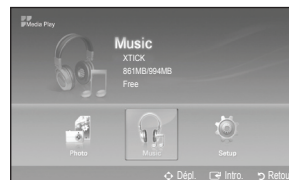

❑ Le menu Option

■ Lecture

Sélectionner pour lire des fichiers MP3.

- ☑ Appuyez sur la touche [II] pendant la lecture d'un fichier MP3 pour interrompre la lecture du fichier.
- ☑ Appuyez sur la touche [■] pour quitter le mode Lecture.
- ☑ Ce menu affiche uniquement les fichiers pourvus d'une extension MP3. Les fichiers portant des extensions de fichier différentes ne sont pas affichés, même s'ils sont enregistrés dans le même dispositif de mémoire USB.
- ☑ Le fichier sélectionné est affiché en tête de liste avec sa durée de lecture.
- ☑ Pour régler le volume de la musique, appuyez sur la touche **—VOL+** de la télécommande. Pour couper le son, appuyez sur la touche **MUTE** de la télécommande.
- ☑ Si le volume semble étrange pendant la lecture de fichiers MP3, quittez le mode **Media Play (USB)** et réglez l'**Equalizer** et le **SRS TruSurround HD** du menu **Son**. (un fichier MP3 surmodulé peut causer des problèmes sonores).

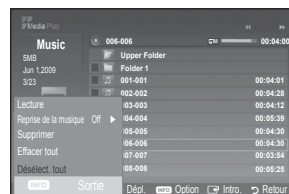



■ Reprise de la musique

Sélectionner pour répéter la lecture des fichiers MP3 dans le dossier courant.

Vous pouvez sélectionner **On** ou **Off**.

■ Supprimer

Choisissez le fichier MP3 à supprimer. Appuyez sur la touche ▲ ou ▼ pour sélectionner **Supprimer**, puis sur **ENTER** .

 Ne pas retirer le dispositif de mémoire USB pendant la suppression de fichiers.

 Vous ne pourrez pas récupérer des fichiers musicaux supprimés.

■ Effacer tout

Vous pouvez supprimer tous les fichiers.



■ Désélect. tout

Vous pouvez désélectionner tous les fichiers.

Icône d'information de la fonction Musique

 : Répète la lecture de tous les fichiers musicaux (ou du fichier sélectionné) dans le dossier. **Reprise de la musique** réglé à **On**.

 : Répète la lecture de tous les fichiers musicaux (ou du fichier sélectionné) dans le dossier. **Reprise de la musique** réglé à **Off**.

 : Lorsque vous appuyez sur la touche  /  de la télécommande pendant la lecture de la musique.

 : Lorsque vous appuyez sur la touche  de la télécommande pendant que la lecture de la musique est arrêtée.

Utilisation du menu Setup

Le menu Setup affiche les paramètres du menu **Media Play (USB)**.

1. Complétez les étapes de 1 à 3 de la section 'La fonction **Media Play (USB)**'. (Reportez-vous à la page 27)

2. Appuyez sur la touche ◀ ou ▶ pour vous déplacer à **Configuration**, puis sur **ENTER** .

3. Utilisez la touche ▲ ou ▼ pour sélectionner l'élément voulu, puis appuyez sur **ENTER** .
(**Vitesse du diap.**, **Musique de fond**, **Sélection musique de fond**, **Reprise de la musique**, **Écran de veille**, **Supp. sécurité**)

4. Utilisez la touche ▲ ou ▼ pour sélectionner l'option, puis appuyez sur **ENTER** .
Pour quitter le mode **Media Play (USB)**, appuyez sur la touche **MEDIA.P** de la télécommande.



■ Vitesse du diap.

Sélectionnez cette option pour commander la vitesse du diaporama. Vous pouvez sélectionner **Rapide**, **Normal** ou **Lent**.

■ Musique de fond

Sélectionner pour déterminer si un fichier MP3 sera lu pendant un diaporama.

Vous pouvez sélectionner **Musique On** ou **Musique Off**.

■ Sélection musique de fond

Pendant un diaporama, utilisez l'option **Sélection musique de fond** pour sélectionner le fichier musical à faire jouer. Sélectionnez un fichier MP3 comme musique de fond.

■ Reprise de la musique

Sélectionner pour déterminer si vous voulez que la lecture de la musique soit répétée après que tous les fichiers MP3 dans le dossier courant ont été entendus.

■ Écran de veille

Choisir cette option pour fixer le temps d'attente avant le démarrage de l'écran de veille.

L'écran de veille apparaîtra si vous n'appuyez sur aucune touche après **2**, **4**, ou **8** heures.

■ Supp. sécurité

Il est possible de retirer le dispositif du téléviseur de façon sûre.

Connexion d'appareils Anynet+

Anynet+ est une fonction qui vous permet de contrôler tous les appareils Samsung connectés, qui sont compatibles avec le mode Anynet+, à l'aide de la télécommande Samsung.

Le système Anynet+ peut être utilisé uniquement avec les appareils Samsung disposant de la fonction Anynet+. Pour vérifier que votre appareil Samsung dispose de cette fonction, assurez-vous qu'il comporte le logo Anynet+.

Connexion à un téléviseur

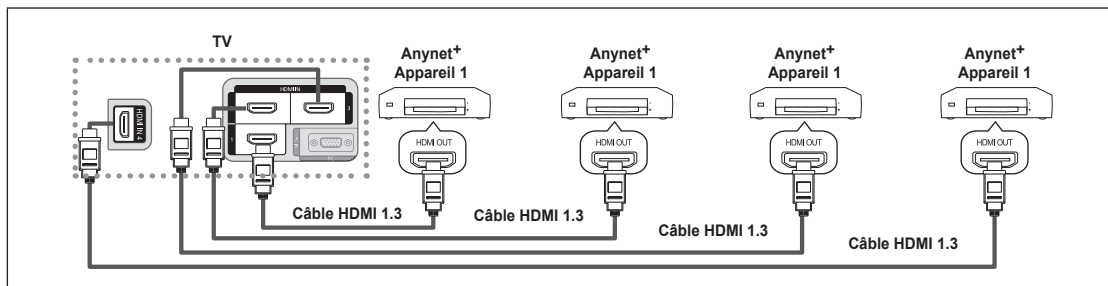

1. Raccordez la prise **HDMI IN (1, 2, 3 ou 4)** du téléviseur à la prise de sortie **HDMI OUT** de l'appareil Anynet+ correspondant à l'aide d'un câble HDMI.

Connexion à une chaîne de cinéma maison

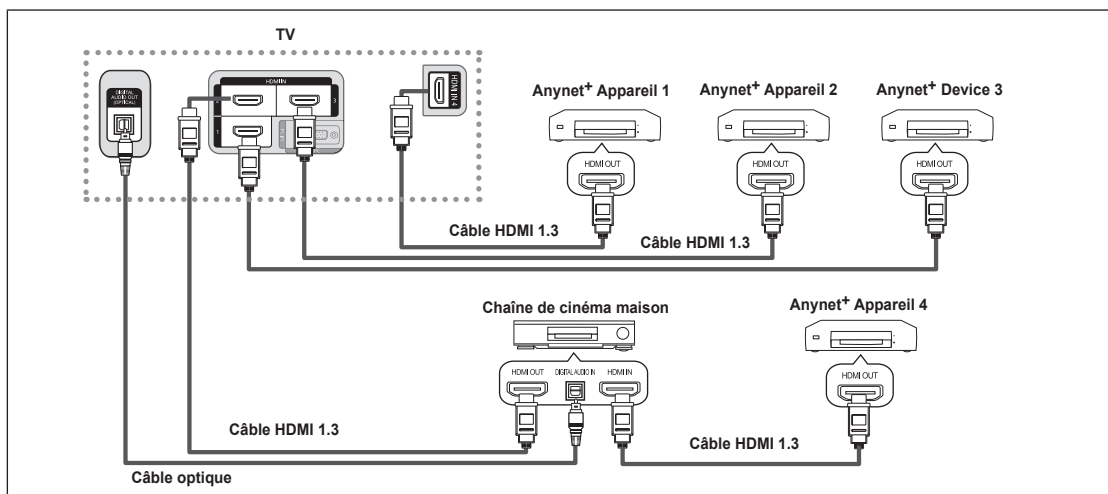

1. Raccordez la prise **HDMI IN (1, 2, 3 ou 4)** du téléviseur à la prise de sortie **HDMI OUT** de l'appareil Anynet+ correspondant à l'aide d'un câble HDMI.
2. Raccordez la prise d'entrée **HDMI IN** de la chaîne de cinéma maison et la prise de sortie **HDMI OUT** de l'appareil Anynet+ correspondant à l'aide d'un câble HDMI.

- ☑ Branchez le câble optique entre la prise de sortie **DIGITAL AUDIO OUT (OPTICAL)** du téléviseur et la prise d'entrée audio numérique de la chaîne de cinéma maison.
- ☑ En suivant les instructions de connexion ci-avant, la prise optique alimente uniquement les périphériques audio 2 canaux. Vous entendrez du son uniquement au niveau des haut-parleurs gauche et droit avant de votre chaîne de cinéma maison et du caisson d'extrêmes graves. Pour avoir le son en 5.1 canaux, branchez la prise de sortie **DIGITAL AUDIO OUT (OPTICAL)** du récepteur DVD ou satellite (c.-à-d. l'appareil Anynet 1 ou 2) directement à l'amplificateur ou à la chaîne de cinéma maison, et non au téléviseur.
- ☑ Connexion uniquement à une chaîne de cinéma maison.
- ☑ Il est possible de brancher un appareil Anynet+ à l'aide du câble HDMI 1.3 Certains câbles HDMI ne prennent pas en charge des fonctions Anynet+.
- ☑ Anynet+ fonctionne lorsque l'appareil AV compatible avec Anynet+ est en mode Veille ou en mode Marche.
- ☑ Anynet+ prend en charge jusqu'à 12 appareils audiovisuels. Vous pouvez connecter jusqu'à 3 appareils du même type.

Configuration d'Anynet+

- Appuyez sur la touche **TOOLS** pour afficher le menu **Outils**. Vous pouvez également afficher le menu Anynet+ en sélectionnant **Outils** → **Anynet+ (HDMI-CEC)**.

Configuration

Anynet+ (HDMI-CEC) → Off / On

Pour utiliser la fonction Anynet+, Anynet+ (HDMI-CEC) doit être réglé à On.

- Lorsque la fonction **Anynet+ (HDMI-CEC)** est désactivée, toutes les opérations Anynet+ connexes sont désactivées.

Arrêt automatique → Non / Oui

Régler un appareil Anynet+ de sorte qu'il s'arrête automatiquement lorsque le téléviseur est hors tension

- La source active de la télécommande du téléviseur doit être réglée à TV afin de pouvoir utiliser la fonction Anynet+.
- Si le mode **Arrêt automatique** est réglé à **Oui**, les appareils externes branchés sont également mis hors tension en même temps que le téléviseur. Cependant, si un appareil est en mode d'enregistrement, il se peut qu'il soit mis hors tension.

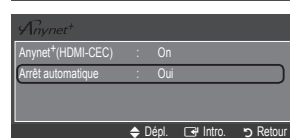
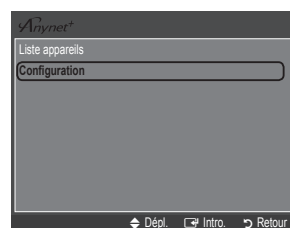
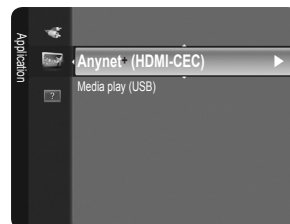

Permutation entre des appareils Anynet+

- Appuyez sur la touche **TOOLS**. Appuyez sur la touche **ENTER** pour sélectionner la fonction **Anynet+ (HDMI-CEC)**.
- Appuyez sur la touche **▲** ou **▼** pour sélectionner **Liste appareils**, puis sur **ENTER**.
 - Anynet+ branchés au téléviseur s'affiche.
 - S'il est impossible de trouver l'appareil désiré, appuyez sur la touche rouge pour effectuer un balayage.
- Appuyez sur la touche **▲** ou **▼** pour sélectionner un appareil d'enregistrement, puis sur **ENTER**. L'appareil sélectionné est activé.
 - Ce n'est qu'après avoir réglé **Anynet+ (HDMI-CEC)** à On dans le menu **Application** que le menu **Liste appareils** pourra s'afficher.
 - La permutation vers les appareils sélectionnés peut prendre jusqu'à 2 minutes. Il n'est pas possible d'annuler l'opération de permutation.
 - La durée nécessaire au balayage dépend du nombre d'appareils branchés.
 - Lorsque le balayage est terminé, le nombre d'appareils détectés n'est pas affiché.
 - Bien que le téléviseur recherche automatiquement la liste des appareils quand il est mis sous tension à l'aide la touche de mise sous tension, les appareils qui y sont branchés n'apparaissent pas automatiquement dans la liste, à sa mise sous tension ou sous certaines conditions. Appuyez sur la touche rouge pour rechercher les appareils branchés.
 - Si vous avez sélectionné un appareil externe en appuyant sur la touche **SOURCE**, vous ne pouvez pas utiliser la fonction Anynet+. Permuter vers un appareil Anynet+ à l'aide de la fonction **Liste appareils**.

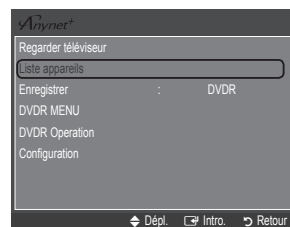

Anynet+

Le menu Anynet+ varie selon le type et l'état des appareils Anynet+ branchés au téléviseur.

Anynet+ Menu	Description
Regarder téléviseur	Anynet+ au mode de diffusion téléviseur.
Liste appareils	Affiche la liste des appareils Anynet+.
(device_name) Menu	Affiche les menus des appareils branchés. Par exemple, si un enregistreur DVD est branché, le menu du disque de celui-ci s'affiche.
(device_name) Operation	Affiche les menus de lecteur des appareils branchés. Par exemple, si un enregistreur DVD est branché, le menu de lecture du disque de celui-ci s'affiche.
Enregistrer: (*recorder)	Démarre immédiatement l'enregistrement sur l'enregistreur. (Fonction disponible seulement pour les appareils avec fonction d'enregistrement.)
Arrêter l'enregistrement: (*recorder)	Arrête l'enregistrement.
Récepteur	Le son est émis par le récepteur.

- Si plusieurs appareils d'enregistrement sont branchés, ils s'affichent comme (*recorder). Si un seul appareil est branché, il est représenté comme suit : (*nom_appareil).

Touches de la télécommande du téléviseur accessibles en mode Anynet+

Type d'appareil	État de fonctionnement	Touches disponibles
Appareil Anynet+	Après une permutation vers l'appareil, lorsque le menu de l'appareil correspondant s'affiche à l'écran.	Touches numériques ▲/▼/◀/▶/ENTER  touches de couleur / touche EXIT
	Après permutation vers l'appareil, pendant la lecture d'un fichier	◀◀ (recherche arrière) / ▶▶ (recherche avant) / ● (arrêt) / ▶ (lecture) / (pause)
Appareil avec syntoniseur intégré	Après permutation vers l'appareil, pendant l'écoute d'une émission télévisée	Touche ▼ CH ▲
Appareil audio	Lorsque le récepteur est activé	— VOL + / Touche MUTE

- La fonction Anynet+ ne fonctionne que lorsque la source active de la télécommande du téléviseur est réglée à TV.
- La touche  fonctionne uniquement en mode d'enregistrement.
- Vous ne pouvez pas commander les appareils Anynet+ à l'aide des touches du téléviseur. Vous pouvez commander les appareils Anynet+ à l'aide de la télécommande du téléviseur.
- Il est possible que la télécommande du téléviseur ne fonctionne pas dans certaines conditions. Dans un tel cas, resélectionnez l'appareil Anynet+.
- Les fonctions Anynet+ ne fonctionnent pas avec des produits d'autres marques.
- Les fonctions des touches ◀◀, ▶▶ peuvent varier selon l'appareil.

Enregistrement

Vous pouvez enregistrer une émission télévisée à l'aide d'un enregistreur Samsung.

1. Appuyez sur la touche **TOOLS** pour sélectionner la fonction **Anynet+ (HDMI-CEC)**.

2. Appuyez sur la touche ▲ ou ▼ pour sélectionner 'Recording Immediately' et appuyez sur la touche **ENTER** . L'enregistrement démarre.

Lorsqu'il y a plusieurs appareils d'enregistrement

Lorsque plusieurs appareils d'enregistrement sont connectés, leur liste s'affiche. Appuyez sur la touche ▲ ou ▼ pour sélectionner un appareil d'enregistrement, puis sur **ENTER** . L'enregistrement démarre.

Lorsque l'appareil branché n'est pas affiché

Sélectionnez **Liste appareils** et appuyez sur la touche rouge pour rechercher les appareils.

3. Appuyez sur la touche **EXIT** pour quitter.

Vous pouvez enregistrer la source en sélectionnant **Enregistrer** : (device_name).

Appuyez sur la touche  pour enregistrer l'émission que vous êtes en train de regarder. Si vous regardez un vidéo provenant d'un autre appareil, ce dernier sera enregistré.

Avant d'enregistrer, vérifiez si la prise d'antenne est correctement branchée à l'appareil d'enregistrement. Pour brancher correctement une antenne à un appareil d'enregistrement, consultez le guide d'utilisation de ce dernier.

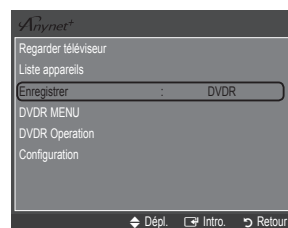

Écoute par l'intermédiaire d'un récepteur (cinéma maison)

Vous pouvez avoir le son par l'intermédiaire d'un récepteur, plutôt que par les haut-parleurs du téléviseur.

- Appuyez sur la touche **TOOLS** pour sélectionner la fonction **Anynet+ (HDMI-CEC)**.
- Appuyez sur la touche ▲ ou ▼ pour sélectionner **Récepteur**. Appuyez sur la touche ◀ ou ▶ pour sélectionner **On** ou **Off**.
- Appuyez sur la touche **EXIT** pour quitter.
 - ☑ Si votre récepteur ne prend en charge que le son, il peut ne pas figurer dans la liste des appareils.
 - ☑ Le récepteur fonctionne lorsque la prise d'entrée optique est reliée à la prise de sortie optique **DIGITAL AUDIO OUT (OPTICAL)** du téléviseur.
 - ☑ Lorsque le récepteur de la chaîne de cinéma maison est réglé à 'On', vous pouvez entendre le son provenant de la prise optique du téléviseur. Lorsque le téléviseur émet des signaux numériques (air), il transmet le son en 5.1 canaux au récepteur de la chaîne de cinéma maison. Lorsque la source est un composant numérique, comme un lecteur DVD, et que ce dernier est branché au téléviseur à l'aide d'un câble HDMI, seul un son deux canaux sera émis par le récepteur de la chaîne de cinéma maison.
 - ☑ S'il y a une interruption de l'alimentation au téléviseur lorsque la fonction **Récepteur** est réglée à **On** (si le cordon d'alimentation est débranché ou en cas de panne de courant), la fonction **Sélect. le haut-parleur** pourrait être réglée à **Haut-p. externe** lorsque vous remettez le téléviseur sous tension.

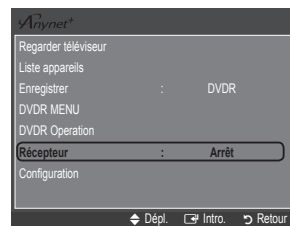

Dépannage de la fonction Anynet+

Problème	Solution possible
Anynet+ ne fonctionne pas.	<ul style="list-style-type: none"> ● Vérifier si l'appareil est bien un appareil Anynet+. Le système Anynet+ ne prend en charge que les appareils Anynet+. ● Ne brancher qu'un seul récepteur (cinéma maison). ● Vérifier si le cordon d'alimentation de l'appareil Anynet+ est correctement branché. ● Vérifier les branchements des câbles vidéo/audio/HDMI 1.3 de l'appareil Anynet+. ● Vérifier si la fonction Anynet+ (HDMI-CEC) est réglée à Marche dans le menu Configuration Anynet+. ● Vérifier si la télécommande est en mode TV. ● Vérifier s'il s'agit de la télécommande exclusive Anynet+. ● Anynet+ ne fonctionne pas dans certaines conditions. (recherche de canaux, fonctionnement, Prêt-à-l'emploi, etc.) ● Au moment de brancher ou débrancher le câble HDMI 1.3, s'assurer d'effectuer une nouvelle détection des appareils ou de mettre le téléviseur hors tension et le redémarrer. ● Vérifier si la fonction Anynet+ de l'appareil Anynet+ est activée.
Je souhaite lancer Anynet+.	<ul style="list-style-type: none"> ● Vérifier si l'appareil Anynet+ est correctement branché au téléviseur et vérifier si la fonction Anynet+ (HDMI-CEC) est réglée sur Marche dans le menu de configuration Anynet+. ● Appuyer sur la touche TV de la télécommande du téléviseur pour commuter vers le téléviseur. Appuyer ensuite sur la touche TOOLS pour afficher le menu Anynet+ et sélectionner le menu désiré.
Je souhaite quitter Anynet+.	<ul style="list-style-type: none"> ● Sélectionner 'Regarder téléviseur' dans le menu Anynet+. ● Appuyer sur la touche SOURCE de la télécommande du téléviseur pour sélectionner un appareil autre que les appareils Anynet+. ● Appuyer sur les touches ▼ CH ▲, CH LIST, PRE-CH et FAV.CH pour changer le mode du téléviseur. (Remarque : le bouton des canaux ne fonctionne que si aucun appareil à syntoniseur intégré Anynet+ n'est branché.)
Le message 'Connexion à l'appareil Anynet+...' s'affiche à l'écran.	<ul style="list-style-type: none"> ● La télécommande ne peut pas être utilisée pendant la configuration d'Anynet+ ou pour commuter vers un mode de visionnement. ● Utiliser la télécommande lorsque la configuration d'Anynet+ ou la permutation vers le mode de visionnement sont terminées.
L'appareil Anynet+ ne lit pas.	<ul style="list-style-type: none"> ● Vous ne pouvez pas utiliser la fonction lecture lorsque le mode Prêt-à-l'emploi est en cours d'exécution.
L'appareil branché n'est pas affiché.	<ul style="list-style-type: none"> ● Vérifier si l'appareil prend en charge les fonctions Anynet+. ● Vérifier si le câble HDMI 1.3 est correctement branché. ● Vérifier si la fonction Anynet+ (HDMI-CEC) est réglée à Marche dans le menu Configuration Anynet+. ● Rechercher les appareils Anynet+ à nouveau. ● Seul le câble HDMI 1.3 permet de brancher un appareil Anynet+. Certains câbles HDMI ne prennent pas en charge les fonctions Anynet+. ● S'il y a une interruption suite à une anomalie par exemple si le câble HDMI ou le cordon d'alimentation est déconnecté ou s'il y a une panne de courant, répéter le balayage de détection.
L'émission ne peut pas être enregistrée.	<ul style="list-style-type: none"> ● Vérifier si la prise d'antenne sur l'appareil enregistreur est branchée correctement.
Le son du téléviseur ne sort pas par le récepteur.	<ul style="list-style-type: none"> ● Brancher le câble optique entre le téléviseur et le récepteur.

Dépannage

Le tableau ci-dessous dresse la liste des problèmes courants et suggère des solutions. Si aucun de ces conseils ne permet de corriger le problème, communiquer avec le service à la clientèle de Samsung en composant le 1-800-SAMSUNG (1-800-726-7864).

Problème	Solution possible
Image de qualité médiocre.	Essayez un autre canal. /Réglez l'antenne. /Vérifiez tous les branchements des câbles.
Son de qualité médiocre.	Essayez un autre canal. /Réglez l'antenne.
Aucune image ou aucun son.	Essayez un autre canal. /Appuyez sur la touche SOURCE . Vérifiez si le téléviseur est branché./Vérifiez les branchements de l'antenne.
Il n'y a pas de son ou le son est trop bas alors que le volume est réglé au maximum.	Dans un premier temps, vérifiez le volume pour les appareils branchés sur votre téléviseur (récepteur de diffusion numérique, DTV, DVD, récepteur de diffusion par câble, magnétoscope, etc.). Puis, réglez le volume du téléviseur en conséquence.
L'image roule verticalement.	Vérifiez tous les branchements des câbles.
La qualité de l'image laisse à désirer.	Effectuez l'essai d'image dans le menu Self diagnostic.
Le son laisse à désirer.	Effectuez l'essai de son dans le menu Self diagnostic
Le téléviseur fonctionne irrégulièrement.	Débranchez le téléviseur pendant 30 secondes puis essayez de nouveau.
Le téléviseur ne s'allume pas.	Vérifiez que la prise électrique murale fonctionne correctement.
Mauvais fonctionnement de la télécommande.	Remplacez les piles de la télécommande. Nettoyez la partie supérieure de la télécommande (fenêtre de transmission). Vérifiez les bornes de la batterie.
Message 'Vérifier signal câble'.	Assurez-vous que le câble de transmission des signaux est solidement branché à la prise du PC.
Message 'Mode non disponible'.	Vérifiez la résolution maximale et la fréquence vidéo de l'appareil branché. Comparez ces valeurs aux données des modes d'affichage.
Problème d'écran en diffusion numérique.	Vérifiez la puissance du signal numérique et l'entrée de l'antenne.
L'image est trop claire ou trop sombre.	Réglez la luminosité et le contraste. /Utilisez la fonction de réglage fin.
Barres noires à l'écran.	Assurez-vous que votre réception est en haute définition (HD). Les stations des canaux à haute définition émettent parfois en signaux à définition standard (SD), ce qui peut causer la formation de barres noires. Réglez votre câblosélecteur ou récepteur satellite sur le mode Étirer ou Format large pour éliminer les barres.
L'image a une teinte rouge, verte ou rose.	Assurez-vous que les câbles pour les composants sont branchés aux prises correspondantes.
Le mode Sous-titres ne fonctionne pas.	Si vous utilisez un câblosélecteur ou un récepteur satellite, vous devez régler le mode Sous-titres sur le récepteur et non sur le téléviseur.
Image embrouillée.	Le logiciel de votre câblosélecteur a besoin d'une mise à niveau. Communiquez avec votre câblodistributeur.
Images fantômes.	La raison peut être une incompatibilité avec votre câblosélecteur. Pour supprimer ce problème, branchez les câbles pour composants.
Présence de barres horizontales qui clignotent, scintillent ou apparaissent par intermittence sur l'image.	Ajustez la fonction de réglage de base, puis réglez la fonction de réglage fin.
Présence de barres verticales qui clignotent, scintillent ou apparaissent par intermittence sur l'image.	Ajustez la fonction de réglage de base, puis réglez la fonction de réglage fin.
L'écran est noir et l'indicateur d'alimentation clignote.	À partir de votre ordinateur, vérifiez les éléments suivants : l'alimentation, le câble de transmission des signaux. Le téléviseur est en mode gestion d'énergie. Déplacez la souris de l'ordinateur ou appuyez sur n'importe quelle touche du clavier.
Il est possible que l'image ne soit pas stable et qu'elle donne l'impression de vibrer lorsqu'un ordinateur est connecté à l'entrée PC.	Si le réglage n'est pas correct, utilisez le programme utilitaire de votre ordinateur pour modifier les paramètres d'affichage. Votre téléviseur prend en charge les fonctions d'affichage multiscan dans le domaine de fréquence suivant : - Fréquence horizontale (KHz) : 30~60 - Fréquence verticale (Hz) : 60~75 - Taux de rafraîchissement maximum du PC (à 60 Hz) : 1920 x 1080

Problème	Solution possible
L'image n'est pas centrée sur l'écran.	Réglez les positions horizontale et verticale. La position de l'écran doit être réglée à la source de sortie (c.-à-d. au récepteur) par un signal numérique.
L'image semble déformée dans un angle de l'écran.	la fonction Plein écran est sélectionnée avec certains appareils externes, l'image peut sembler déformée dans un angle de l'écran. Ce dommage est causé par les appareils externes et non par le téléviseur.
Le message 'Rétablit tous les paramètres aux réglages prédéfinis en usine' s'affiche.	Ce message s'affiche lorsqu'on maintient la touche EXIT enfoncée pendant quelques instants. Les paramètres sont rétablis aux réglages prédéfinis en usine.

- ☑ L'écran TFT ACL utilise un affichage constitué de pixels secondaires (6 220 800) nécessitant une technologie sophistiquée. Cependant, il se peut qu'il y ait à l'écran quelques pixels lumineux ou noirs. Ces pixels n'ont aucun impact sur les performances de ce produit.

Installation du support

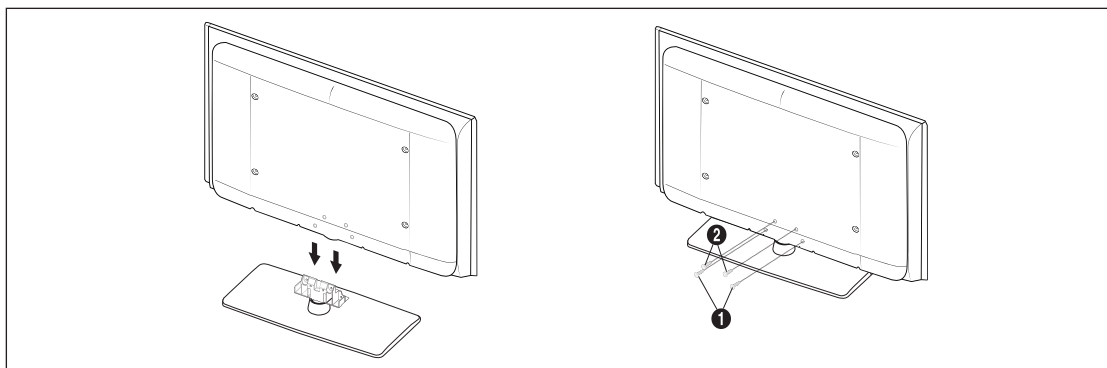

- Connecter le téléviseur et le support.
 - ☑ Deux personnes ou plus devraient soutenir le téléviseur.
 - ☑ S'assurer de bien distinguer les parties avant et arrière du support au moment de l'assemblage.
 - ☑ Pour être sûr que le téléviseur est installé sur le support au niveau approprié, ne pas exercer de pression excessive sur les côtés supérieurs droit et gauche du téléviseur.
- Visser les deux vis à la position ①, puis visser les deux vis à la position ②.
 - ☑ Placer l'appareil à la verticale puis resserrer les vis. Si l'on resserre les vis lorsque le téléviseur est en position horizontale, il pourrait pencher d'un côté.

Retrait du support

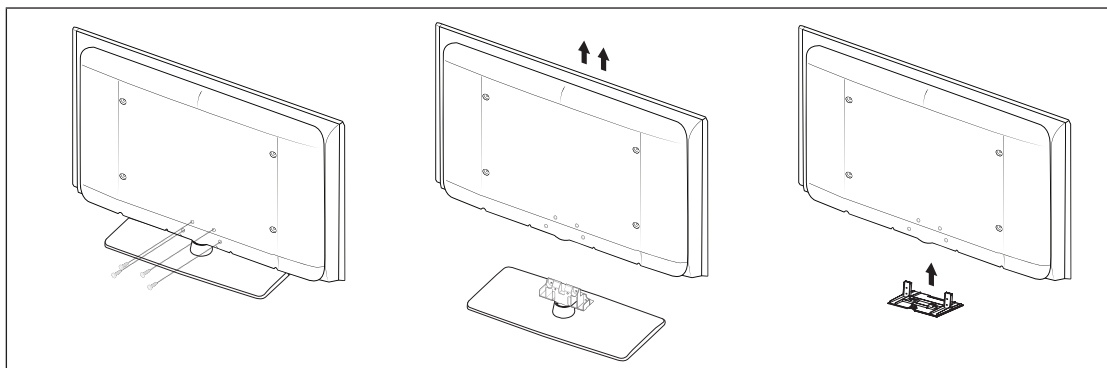

- Retirez les quatre vis à l'arrière du téléviseur.
- Séparer le support du téléviseur.
 - ☑ Deux personnes ou plus devraient soutenir le téléviseur.
- Placer le couvercle sur l'orifice inférieur.

Spécifications de l'ensemble d'installation murale (VESA)

Installez votre support mural sur un mur massif perpendiculaire au plancher. Pour le fixer sur d'autres types de matériaux, veuillez communiquer avec votre détaillant. Si vous l'installez au plafond ou sur un mur incliné, il risque de tomber et de causer des blessures.

- ☑ Les dimensions standard pour les ensembles de fixation murale figurent dans le tableau ci-dessus.
- ☑ Un manuel d'installation détaillée et toutes les pièces nécessaires à l'assemblage sont comprises à l'achat de l'ensemble d'installation murale.
- ☑ Ne pas utiliser de vis plus longues que les dimensions standard : elles pourraient endommager l'intérieur du téléviseur.
- ☑ En ce qui a trait aux supports muraux qui ne sont pas conformes aux spécifications de vis standard VESA, la longueur des vis peut différer selon leurs spécifications.
- ☑ N'utilisez pas de vis non conformes aux spécifications de vis standard VESA.
- ☑ Ne pas serrer trop fermement les vis, cela pourrait endommager le produit, entraîner sa chute ou causer des blessures. Samsung décline toute responsabilité eu égard à de tels accidents.
- ☑ Samsung ne saurait être tenu responsable des dommages au produit ou des blessures occasionnés par l'utilisation d'un support mural non conforme aux spécifications VESA ou non recommandé, ou si le consommateur ne suit pas les instructions d'installation du produit.
- ☑ Nos modèles de 57 po et 63 po ne sont pas conformes aux spécifications VESA. Par conséquent, vous devez utiliser notre ensemble de fixation conçu pour ces modèles.
- ☑ Au montage, l'inclinaison du téléviseur ne doit pas dépasser 15°.

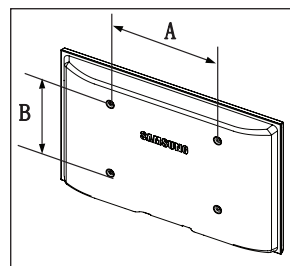

Type de produit	pouces	Spéc. VESA (A * B)	Vis standard	Quantité
TV ACL	19~22	100 X 100	M4	4
	23~29	200 X 100		
	30~40	200 X 200	M6	
	46~55	400 X 400	M8	
	57~70	800 X 400		
	80~	1400 X 800		
TV à écran à plasma	42~50	400 X 400	M8	4
	58~63	600 X 400		
	70~	800 X 400		
	80~	1400 X 800		
LFD	30~39	200 X 200	M6	4
	40~52	400 X 400	M8	
	55~70	800 X 400		
	70~	1400 X 800		



N'installez pas l'ensemble de montage mural lorsque le téléviseur est en fonctionnement. Une blessure par choc électrique pourrait en résulter.

Utilisation du verrou antivol Kensington

Le verrou Kensington est un dispositif utilisé pour fixer physiquement le système dans le cas d'une utilisation dans un lieu public. L'aspect et la méthode de verrouillage peuvent différer de l'illustration en fonction du fabricant.

Reportez-vous au manuel fourni avec le verrou Kensington pour une utilisation correcte. Le verrou doit être acheté séparément.

- ☑ L'emplacement du verrou Kensington peut varier en fonction du modèle.

1. Insérez le dispositif de verrouillage dans la fente Kensington du téléviseur ACL (1) et tournez-le dans le sens de verrouillage (2).
2. Branchez le câble du verrou Kensington (3).
3. Fixez le verrou Kensington sur un bureau ou tout autre objet lourd inamovible.

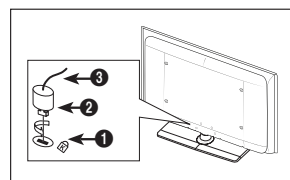

Fixation du téléviseur au mur



Mise en garde : Le fait de tirer, de pousser ou de monter sur le téléviseur peut en provoquer la chute. Il faut s'assurer que les enfants ne grimpent pas sur le téléviseur et qu'ils ne le déstabilisent pas, car il pourrait se renverser et causer des blessures sérieuses, voire la mort. Suivez toutes les mesures de sécurité indiquées dans la brochure. Pour une stabilité accrue, installez un dispositif anti-chute tel qu'indiqué ci-dessous.

Composants (selon le modèle):

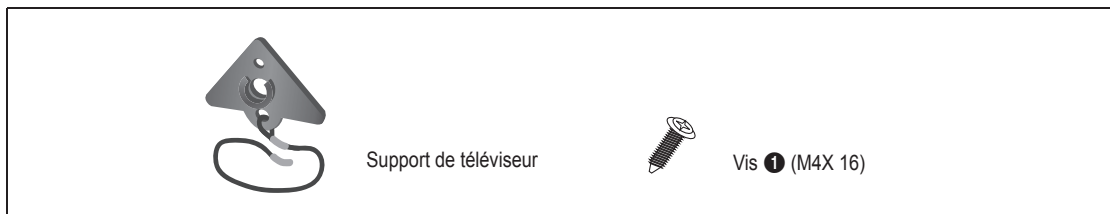

Pour éviter que le téléviseur ne tombe :

1. Fixer le support au téléviseur en serrant les vis ❶ (M4X 16) dans les trous au centre du téléviseur.
 Veillez à n'utiliser que les vis fournies.

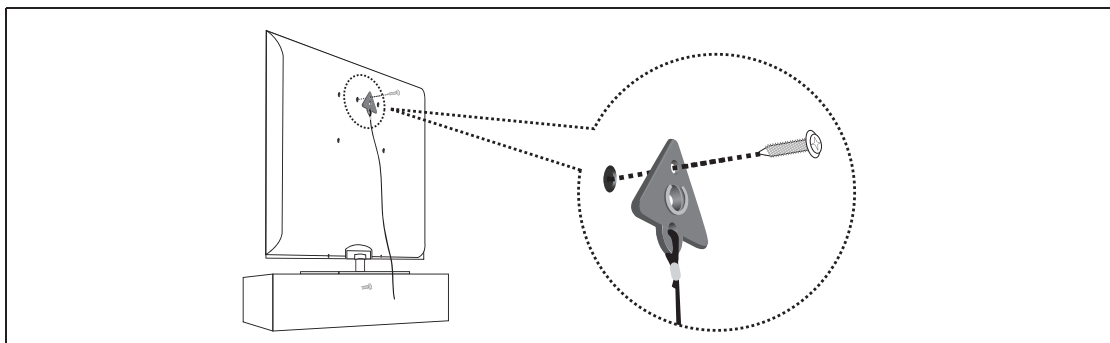

2. Enfoncez fermement les vis dans le mur ou dans l'armoire, là où le téléviseur doit être installé. Attachez le support du téléviseur fixé à ce dernier, ainsi que les vis insérées dans le mur ou dans l'armoire, de sorte à immobiliser le téléviseur.
 Les vis à utiliser sur le mur ou l'armoire doivent être achetées séparément.
 Installez le téléviseur près du mur de manière qu'il ne puisse tomber.
 Pour votre sécurité, lorsque vous fixez le téléviseur au mur, attachez le cordon au niveau du sol, ou vers le bas.
 Vérifiez que le cordon ou le lien ne se détache pas.
 Avant de déplacer le téléviseur, débranchez d'abord le cordon.

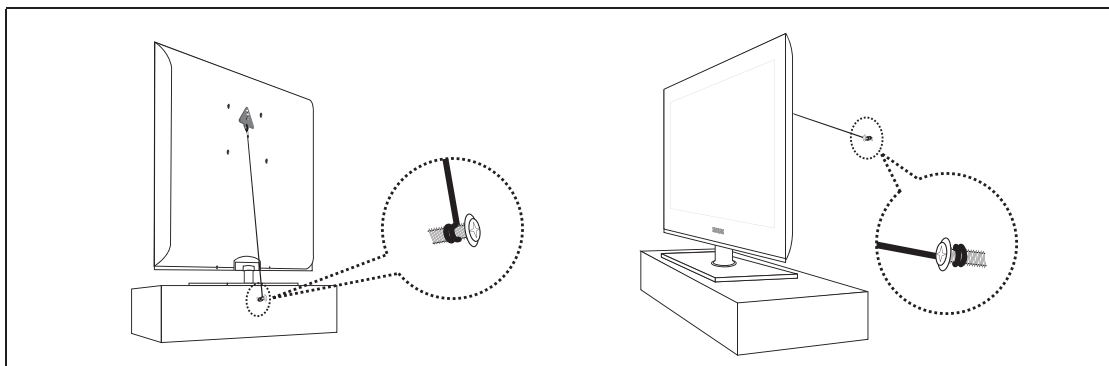

3. Vérifiez que tous les points d'ancrage sont solides. Il faut les vérifier périodiquement afin de détecter tout signe de fatigue. En cas de doute au sujet des points d'ancrage, communiquez avec un installateur professionnel.

Spécifications

Modèle	LN32B550	LN37B550	LN40B550
Taille de l'écran (en diagonale)	32 pouces (31.5 pouces en diagonale)	37 pouces (37.0 pouces en diagonale)	40 pouces (39.9 pouces en diagonale)
Résolution PC (optimale)	1920 x 1080 @ 60 Hz	1920 x 1080 @ 60 Hz	1920 x 1080 @ 60 Hz
Son (sortie)	10W X 2	10W X 2	10W X 2
Dimensions (L x P x H) Sans support	31.3 X 3.0 X 20.6 pouces (793.9 X 77.1 X 524.1 mm)	36.1 X 3.1 X 23.3 pouces (917.2 X 78.6 X 591.7 mm)	38.7 X 3.1 X 24.7 pouces (982.4 X 78.6 X 626.3 mm)
Avec support	31.3 X 9.4 X 22.4 pouces (793.9 X 240.0 X 569.7 mm)	36.1 X 10.0 X 25.9 pouces (917.2 X 255.0 X 658.0 mm)	38.7 X 10.0 X 26.6 pouces (982.4 X 255.0 X 675.8 mm)
Poids Sans support	22.5 lbs (10.2 kg)	28.4 lbs (12.9 kg)	32.8 lbs (14.9 kg)
Avec support	27.8 lbs (12.6 kg)	35.3 lbs (16.0 kg)	39.7 lb (18.0 kg)
Facteurs environnementaux Température de fonctionnement Niveau d'humidité durant le fonctionnement Température pour l'entreposage Niveau d'humidité pour l'entreposage	50°F à 104°F (10°C à 40°C) 10% à 80%, sans condensation -4°F à 113°F (-20°C à 45°C) 5% à 95%, sans condensation		
Support pivotant gauche/droite	-20° ~ 20°		

Modèle	LN46B550	LN52B550
Taille de l'écran (en diagonale)	46 pouces (45.9 pouces en diagonale)	52 pouces (52.0 pouces en diagonale)
Résolution PC (optimale)	1920 x 1080 @ 60 Hz	1920 x 1080 @ 60 Hz
Son (sortie)	10W X 2	10W X 2
Dimensions (L x P x H) Sans support	43.9 X 3.1 X 27.8 pouces (1116.1 X 78.6 X 706.3 mm)	49.5 X 3.1 X 31.4 pouces (1258.4 X 79.9 X 797.9 mm)
Avec support	43.9 X 10.8 X 30.3 pouces (1116.1 X 275.0 X 769.5 mm)	49.5 X 12.0 X 33.6 pouces (1258.4 X 305.0 X 852.2 mm)
Poids Sans support	43.7 lbs (19.8 kg)	54.9 lbs (24.9 kg)
Avec support	51.4 lbs (23.3 kg)	63.3 lbs (28.7 kg)
Facteurs environnementaux Température de fonctionnement Niveau d'humidité durant le fonctionnement Température pour l'entreposage Niveau d'humidité pour l'entreposage	50°F à 104°F (10°C à 40°C) 10% à 80%, sans condensation -4°F à 113°F (-20°C à 45°C) 5% à 95%, sans condensation	
Support pivotant gauche/droite	-20° ~ 20°	

- ☑ Le design et les spécifications peuvent changer sans préavis.
- ☑ Cet appareil est un appareil numérique de catégorie B.
- ☑ Pour les caractéristiques d'alimentation et de consommation électrique, voir l'étiquette fixée au produit.

LN32B550

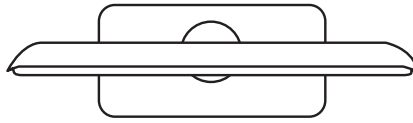

VUE EN PLONGÉE

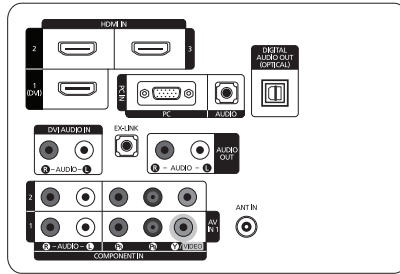

DÉTAIL DU PANNEAU DES PRISES 5,2" H X 6,6" W

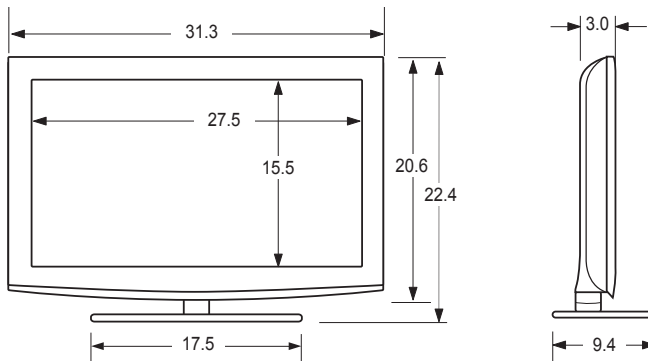

VUE AVANT/VUE LATÉRALE

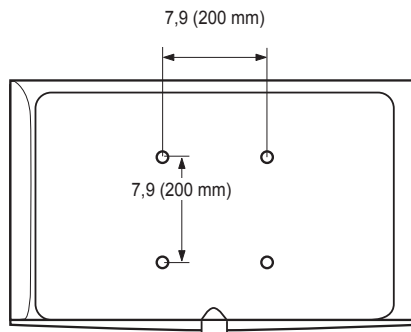

VUE ARRIÈRE

REMARQUE : Les dessins ne sont pas nécessairement à l'échelle. Certaines dimensions pourraient être modifiées sans préavis. Vérifiez les dimensions avant d'installer votre téléviseur. Nous ne sommes pas responsables des erreurs de typographie ou d'impression.

© 2009 Samsung Electronics America, Inc

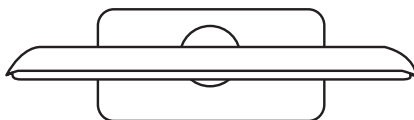

VUE EN PLONGÉE

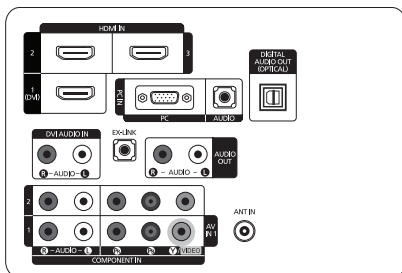

DÉTAIL DU PANNEAU DES PRISES 5,2"H X 6,6"W

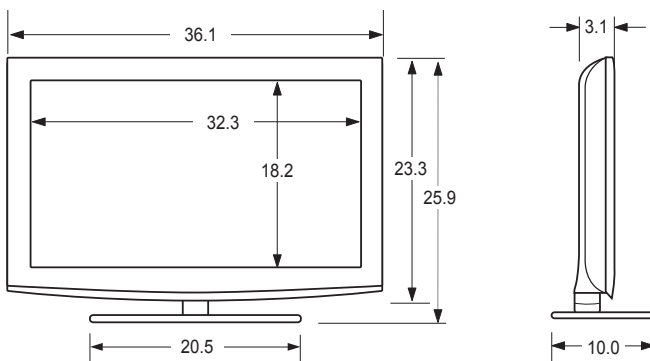

VUE AVANT/VUE LATÉRALE

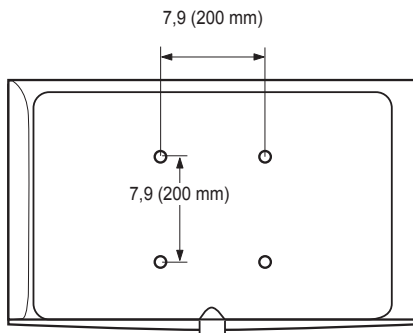

VUE ARRIÈRE

REMARQUE : Les dessins ne sont pas nécessairement à l'échelle. Certaines dimensions pourraient être modifiées sans préavis. Vérifiez les dimensions avant d'installer votre téléviseur. Nous ne sommes pas responsables des erreurs de typographie ou d'impression.

© 2009 Samsung Electronics America, Inc

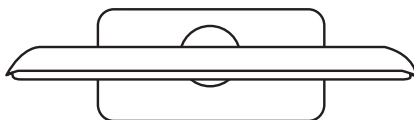

VUE EN PLONGÉE

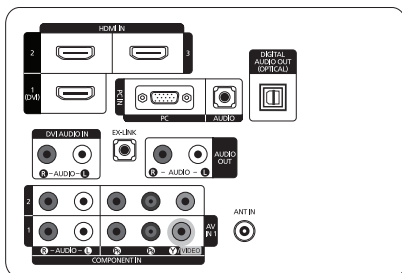

DÉTAIL DU PANNEAU DES PRISES 5,2"H X 6,6"W

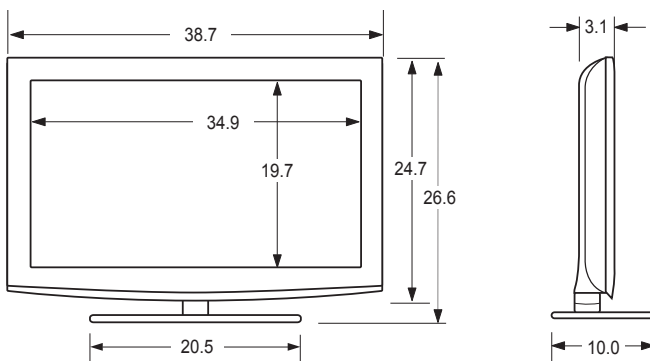

VUE AVANT/VUE LATÉRALE

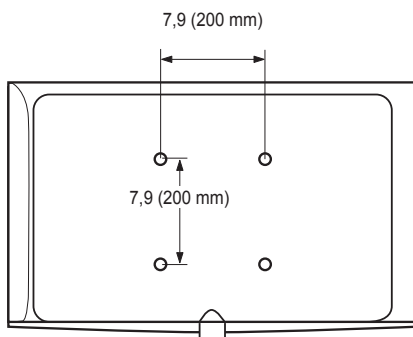

VUE ARRIÈRE

REMARQUE : Les dessins ne sont pas nécessairement à l'échelle. Certaines dimensions pourraient être modifiées sans préavis. Vérifiez les dimensions avant d'installer votre téléviseur. Nous ne sommes pas responsables des erreurs de typographie ou d'impression.

© 2009 Samsung Electronics America, Inc

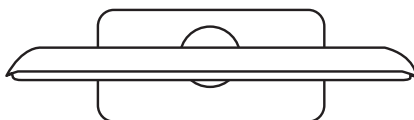

VUE EN PLONGÉE

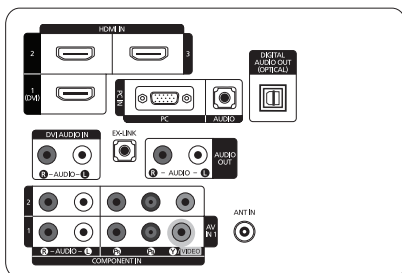

DÉTAIL DU PANNEAU DES PRISES 5,2"H X 6,6"W

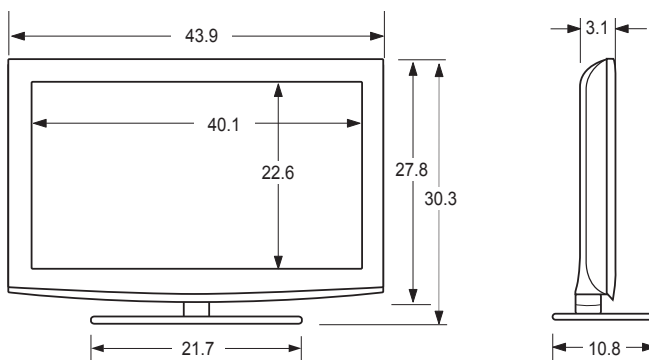

VUE AVANT/VUE LATÉRALE

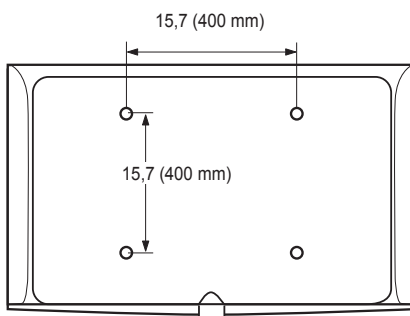

VUE ARRIÈRE

REMARQUE : Les dessins ne sont pas nécessairement à l'échelle. Certaines dimensions pourraient être modifiées sans préavis. Vérifiez les dimensions avant d'installer votre téléviseur. Nous ne sommes pas responsables des erreurs de typographie ou d'impression.

© 2009 Samsung Electronics America, Inc

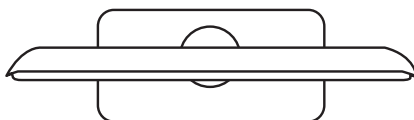

VUE EN PLONGÉE

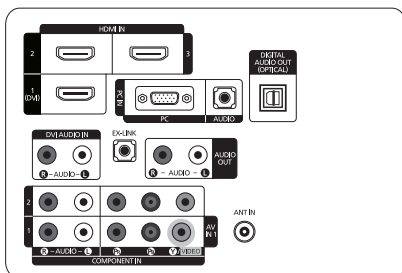

DÉTAIL DU PANNEAU DES PRISES 5,2"H X 6,6"W

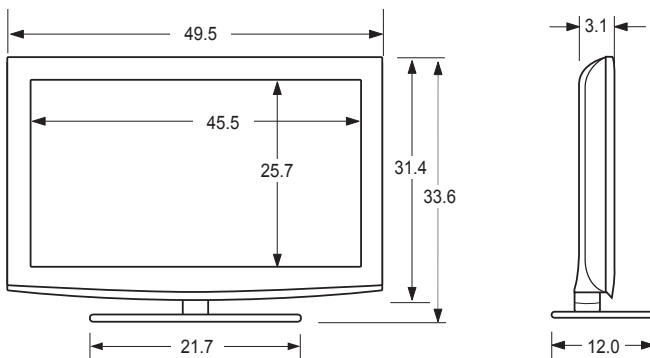

VUE AVANT/VUE LATÉRALE

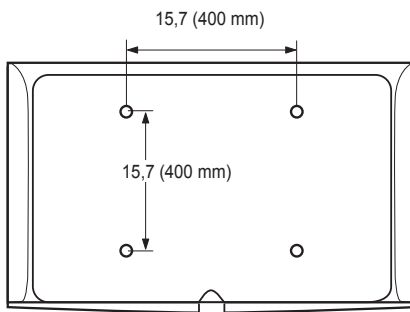

VUE ARRIÈRE

REMARQUE : Les dessins ne sont pas nécessairement à l'échelle. Certaines dimensions pourraient être modifiées sans préavis. Vérifiez les dimensions avant d'installer votre téléviseur. Nous ne sommes pas responsables des erreurs de typographie ou d'impression.

© 2009 Samsung Electronics America, Inc