

Pioneer *sound.vision.soul*

**PLASMA DISPLAY SYSTEM
SYSTEME D'ÉCRAN PLASMA
SISTEMA DE PANTALLA DE PLASMA**

**PDP-42A3HD
PDP-4214HD**

Register Your Product at
www.pioneerelectronics.com (US)
www.pioneerelectronics.ca (Canada)

Operating Instructions
Mode d'emploi
Manual de instrucciones

DOLBY
DIGITAL

SRS®
TruSurround XT

HDMI™
HIGH DEFINITION MULTIMEDIA INTERFACE

IMPORTANT



The lightning flash with arrowhead symbol, within an equilateral triangle, is intended to alert the user to the presence of uninsulated "dangerous voltage" within the product's enclosure that may be of sufficient magnitude to constitute a risk of electric shock to persons.

CAUTION

**RISK OF ELECTRIC SHOCK
DO NOT OPEN**

CAUTION:
TO PREVENT THE RISK OF ELECTRIC SHOCK, DO NOT REMOVE COVER (OR BACK). NO USER-SERVICEABLE PARTS INSIDE. REFER SERVICING TO QUALIFIED SERVICE PERSONNEL.



The exclamation point within an equilateral triangle is intended to alert the user to the presence of important operating and maintenance (servicing) instructions in the literature accompanying the appliance.

IMPORTANT SAFETY INSTRUCTIONS

- 1) Read these instructions.
 - 2) Keep these instructions.
 - 3) Heed all warnings.
 - 4) Follow all instructions.
 - 5) Do not use this apparatus near water.
 - 6) Clean only with dry cloth.
 - 7) Do not block any ventilation openings. Install in accordance with the manufacturer's instructions.
 - 8) Do not install near any heat sources such as radiators, heat registers, stoves, or other apparatus (including amplifiers) that produce heat.
 - 9) Do not defeat the safety purpose of the polarized or grounding-type plug. A polarized plug has two blades with one wider than the other. A grounding type plug has two blades and a third grounding prong. The wide blade or the third prong are provided for your safety. If the provided plug does not fit into your outlet, consult an electrician for replacement of the obsolete outlet.
 - 10) Protect the power cord from being walked on or pinched particularly at plugs, convenience receptacles, and the point where they exit from the apparatus.
 - 11) Only use attachments/accessories specified by the manufacturer.
 - 12) Use only with the cart, stand, tripod, bracket, or table specified by the manufacturer, or sold with the apparatus. When a cart is used, use caution when moving the cart/apparatus combination to avoid injury from tip-over.
- 
- 13) Unplug this apparatus during lightning storms or when unused for long periods of time.
 - 14) Refer all servicing to qualified service personnel. Servicing is required when the apparatus has been damaged in any way, such as power-supply cord or plug is damaged, liquid has been spilled or objects have fallen into the apparatus, the apparatus has been exposed to rain or moisture, does not operate normally, or has been dropped.

Note to CATV system installer.

This reminder is provided to call the CATV system installer's attention to Article 820-40 of the NEC that provides guidelines for proper grounding and, in particular, specifies that the cable ground—shall be connected to the grounding system of the building, as close to the point of cable entry as practical.

WARNING: THE APPARATUS IS NOT WATER-PROOFS, TO PREVENT FIRE OR SHOCK HAZARD, DO NOT EXPOSE THIS APPLIANCE TO RAIN OR MOISTURE AND DO NOT PUT ANY WATER SOURCE NEAR THIS APPARATUS, SUCH AS VASE, FLOWER POT, COSMETICS CONTAINER AND MEDICINE BOTTLE ETC.

WARNING: Handling the cord on this product or cords associated with accessories sold with the product will expose you to lead, a chemical known to the State of California and other governmental entities to cause cancer and birth defects or other reproductive harm. ***Wash hands after handling.***

NOTE: This equipment has been tested and found to comply with the limits for a class B digital device, pursuant to Part 15 of the FCC Rules. These limits are designed to provide reasonable protection against harmful interference in a residential installation. This equipment generates, uses, and can radiate radio frequency energy and, if not installed and used in accordance with the instructions, may cause harmful interference to radio communications. However, there is no guarantee that interference will not occur in a particular installation. If this equipment does cause harmful interference to radio or television reception, which can be determined by turning the equipment off and on, the user is encouraged to try to correct the interference by one or more of the following measures:

- Reorient or relocate the receiving antenna.
- Increase the separation between the equipment and receiver.
- Connect the equipment into an outlet on a circuit different from that to which the receiver is connected.
- Consult the dealer or an experienced radio/TV technician for help.

Information to User

Alteration or modifications carried out without appropriate authorization may invalidate the user's right to operate the equipment.

[For Canadian model]

This Class B digital apparatus complies with Canadian ICES-003.

CAUTION:

This product satisfies FCC regulations when shielded cables and connectors are used to connect the unit to other equipment. To prevent electromagnetic interference with electric appliances such as radios and televisions, use shielded cables and connectors for connections.

IMPORTANT NOTICE: The serial number for this equipment is located on the rear panel. Please write this serial number on your enclosed warranty card and keep it in a secure area. This is for your security.

WARNING: Be sure to plug this equipment into a grounding-type AC outlet.

Thank you for buying this Pioneer product.

Please read through these operating instructions so you will know how to operate your model properly. After you have finished reading the instructions, put them away in a safe place for future reference.

In some countries or regions, the shape of the power plug and power outlet may sometimes differ from that shown in the explanatory drawings. However the method of connecting and operating the unit is the same.

01 Important User Guidance Information

02 Safety Precautions

03 Supplied Accessories

04 Part Names

Plasma Display	10
Remote control unit	12

05 Preparation

Installing the Plasma Display	14
Preventing the Plasma Display from Falling Over	14
Preparing the remote control unit	15
Inserting batteries	15
Cautions regarding batteries	15
Allowed operation range of the remote control unit	15
Cautions regarding the remote control unit	16
Cable connections for watching digital and/or conventional TV channels	16
Connecting to an Aerial	16
Connecting the power cord	17

06 Basic Operations

Turning the power on and off (Standby)	18
Watching TV channels	19
Selecting the analog and digital channels	19
Changing channels	19
Changing the volume and sound	20
Displaying Information	20
Setting MTS/SAP mode	21
Changing the language	21
Using the multiscreen functions	21

07 Menu Setup

Menu configuration	23
Menu operations	23

08 Tuner Setup

Setting up TV channels	24
Scanning Channels Automatically	24
Scanning Analog Channels Manually	24
Scanning Digital Channels Manually	25
Editing Channel List	25
Display the Channel List	26
Setting up the Parental Control	26
Activating the Parental Control	27

Setting the voluntary movie rating system (MPAA)	27
Setting the TV Ratings	28
Setting up the Canadian rating systems	28
Blocking No rating programs	29
Viewing Closed Caption Information	29
Setting the Current Date and Time	30

09 Adjustments and Settings

Sleep Timer	31
Picture adjustments	31
Selecting the Picture Mode	31
Customizing the Picture Settings	32
Using the Noise Reduction Feature	32
Setting the Color Temperature	33
Selecting the Sound Effect	33
Customizing the Sound Settings	34
Adjusting the Volume Automatically	34
Setting the Surround Sound	34
Setting up External Digital Sound	34
Changing the Screen Size	35
Viewing the Input Source	35
Setting for the language of on-screen display	35
Setting for the prior audio language of digital TV	36
Screen Saver	36
Setting the Full White mode	36
Power Control	37
Switching the Plasma Display Off Automatically	37
Setting the Plasma Display On Time	37
Setting the Plasma Display Off Time	37

10 Enjoying through External Equipment

Connecting to the External Input	38
Connecting to the Component Input	39
Connecting to the HDMI Input	40
Connecting to the Monitor Output	40
Connecting to the DIGITAL Audio Output	41

11 Appendix

Troubleshooting	42
Specifications	44

In order to obtain maximum enjoyment from this Pioneer PureVision PDP-42A3HD/PDP-4214HD Plasma Display System, please first read this information carefully.

With the Pioneer PureVision PDP-42A3HD/PDP-4214HD, you can be assured of a high quality Plasma Display System with long-life and high reliability. To achieve images of exceptional quality, this Pioneer Plasma Display System incorporates state-of-the-art design and construction, as well as very precise and highly advanced technology.

Over the course of its lifetime, the luminosity of the Pioneer PDP-42A3HD/PDP-4214HD Plasma Display System will diminish very slowly, such as with all phosphor-based screens (for example, a traditional tube-type television). To enjoy beautiful and bright images on your Pioneer Plasma Display System for many years to come, please carefully read and follow the usage guidelines below.

Usage guidelines

All phosphor-based screens (including conventional tube-type televisions) can be affected by displaying static images for a prolonged period. Plasma Display Systems are no exception to this rule. After-image and permanent effects on the screen can be avoided by taking some basic precautions. By following the recommendations listed below, you can ensure longer and satisfactory results from your plasma:

- Whenever possible, avoid frequently displaying the same image or virtually still moving pictures (e.g. closed-captioned images or video game images which have static portions).
- Avoid viewing the On Screen Display for extended periods, from a DVD player, VCR, and all other components.
- Do not leave the same picture freeze-framed or paused continuously over a long period of time, when using the still picture mode from a TV, VCR, DVD player or any other component.
- Images which have both very bright areas and very dark areas side by side should not be displayed for a prolonged period of time.
- When playing a game, the "Game" mode setting within "AV Selection" is strongly recommended. However, please limit its use to less than 2 hours at a time.
- After playing a game, or any still image, it is best to view a normal moving picture in the "Wide" or "Full" screen setting for over 3 times longer than the previous still/moving image.
- After using the Plasma Display System, always switch the display to "STANDBY" mode.

Installation guidelines

The Pioneer PureVision PDP-42A3HD/PDP-4214HD Plasma Display System incorporates a very thin design. To ensure safety, please take the proper measures to mount or install the Plasma Display, in order to prevent the unit from tipping over in the event of vibration or accidental movement.

This product should be installed by using only parts and accessories designed by PIONEER. Use of accessories other than the PIONEER installation bracket may result in instability, and could cause injury. For custom installation, please consult the dealer where the unit was purchased. To ensure correct installation, experienced and qualified experts must install the unit. PIONEER will not be held responsible for accident or damage caused by the use of parts and accessories manufactured by other companies.

To avoid malfunction and overheating when installing, make sure that the vents on the main unit are not blocked. To ensure proper heat emission:

- Distance the unit slightly from other equipment, walls, etc. For the minimum space required around the unit, see page 14.
- Do not fit the unit inside narrow spaces where ventilation is poor.
- Do not cover with a cloth, etc.
- Clean the vents on the sides and rear of the unit to remove dust build-up by using a vacuum cleaner set to its lowest suction setting.
- Do not place the product on a carpet or blanket.
- Do not reverse the product.

Using the unit without proper ventilation may cause the internal temperature to rise, and could result in possible malfunction. When the surrounding or internal temperature exceeds a certain degree, the display will automatically power off in order to cool the internal electronics and prevent a hazardous occurrence.

Malfunction can be caused by many factors: inappropriate installation site, improper assembly/installation/mounting, improper operation of or modifications made to this product. However, PIONEER cannot be held responsible for accidents or malfunction caused by the above.

NOTE

The following are typical effects and characteristics of a phosphor-based matrix display and as such, are not covered by the manufacturer's limited warranties:

- Permanent residual images upon the phosphors of the panel.
- The existence of a minute number of inactive light cells.
- Panel generated sounds, examples: Fan motor noise, and electrical circuit humming / glass panel buzzing.

⚠ CAUTION

PIONEER bears no responsibility for any damages arising from incorrect use of the product by you or other people, malfunctions when in use, other product related problems, and use of the product except in cases where the company must be liable.

Information of pixel defect

Plasma Display systems display images consisting of hundreds of thousands of minute pixels (light emitting cells), and there is a possibility of inactive, flashing or continually illuminated pixels.

Infrared rays

The Plasma Display releases infrared rays because of its characteristics. Depending on how the Plasma Display is in use, the remote controls of nearby equipment may be adversely affected or wireless headphones using infrared rays are interfered by noise. If this is the case, place that equipment at a location where its remote control sensor is not affected.

Radio interference

While this product meets the required specifications, it emits a small amount of noise. If you place such equipment as an AM radio, personal computer, and VCR close to this product, that equipment may be interfered. If this happens, place that equipment far enough from this product.

Plasma Display driving sound

The screen of the Plasma Display is composed of extremely fine pixels and these pixels emit light according to received video signals. This principle may make you hear buzz sound electrical circuit humming from the Plasma Display.

Also note that the rotation speed of the cooling fan motor increases when the ambient temperature of the product becomes high. You may hear the sound of the fan motor at that time.

Do not attach such items as labels and tape to the product

- This may result in the discoloration or scratch of the cabinet.

When not using the product for a long period of time

- If you do not use the product for a long period of time, the functions of the product may be adversely affected. Switch on and run the product occasionally.

Condensation

- Condensation may take place on the surface or inside of the product when the product is rapidly moved from a cold place to a warm place or just after a heater is switched on in winter morning, for example. When condensation takes place, do not switch on the product and wait until condensation disappears. Using the product with condensation may result in malfunction.

Cleaning the screen

- When cleaning the screen of this product, gently wipe it with a soft dry cloth; the supplied cleaning cloth or other similar cloths (e.g., cotton and flannel). If you use a hard cloth or rub the screen hard, the surface of the screen will be scratched.
- If you clean the surface of the screen with a wet cloth, water droplets on the surface may enter into the product, resulting in malfunction.

Cleaning the cabinet

- When cleaning the cabinet of this product, gently wipe it with a soft dry cloth; the supplied cleaning cloth or other similar cloths (e.g., cotton and flannel). If you use a hard cloth or rub the cabinet hard, the surface of the cabinet will be scratched.
- The cabinet of this product is mostly composed of plastic. Do not use chemicals such as benzine or thinner to clean the cabinet. Using these chemicals may result in quality deterioration or coating removal.
- Do not expose the product to volatile gas or fluid such as pesticide. Do not make the product contact with rubber or vinyl products for a long period of time. The effect of plasticizer in the plastic may result in quality deterioration or coating removal.
- If you clean the surface of the cabinet with a wet cloth, water droplets on the surface may enter into the product, resulting in malfunction.

Handles at the rear of the Plasma Display

- Do not remove the handles from the rear of the Plasma Display.
- When moving the Plasma Display, ask another person for help and use the handles attached to the rear of the Plasma Display. Do not move the Plasma Display by holding only a single handle. Use the handles as shown.
- Do not use the handles to hang the product when installing or carrying the product, for example. Do not use the handles for the purpose of preventing the product from tilting over.

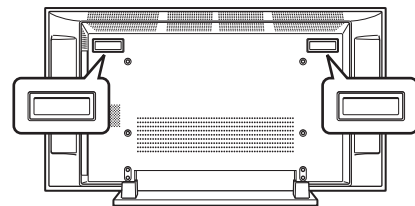

CAUTION

Panel sticking and after-image lag

- Displaying the same images such as still images for a long time may cause after-image lagging. This may occur in the following two cases.

1. After-image lagging due to remaining electric load

When image patterns with very high peak luminance are displayed more than 1 minute, after-image lagging may occur due to the remaining electric load. The after-images remaining on the screen will disappear when moving images are displayed. The time for the after-images to disappear depends on the luminance of the still images and the time they had been displayed.

2. After-image (lag image) due to burning

Avoid displaying the same image on the Plasma Display continuously over a long period of time. If the same image is displayed continuously for several hours, or for shorter periods of time over several days, a permanent after-image may remain on the screen due to burning of the fluorescent materials. Such images may become less noticeable if moving images are later displayed, but they will not disappear completely.

- The Auto Power Off function can be set to help prevent damage from screen burning (see page 37).

CAUTION

DO NOT PLACE THIS PRODUCT ON AN UNSTABLE CART, STAND, TRIPOD, BRACKET, OR TABLE. THE PRODUCT MAY FALL, CAUSING SERIOUS PERSONAL INJURY AND SERIOUS DAMAGE TO THE PRODUCT. USE ONLY WITH A CART, STAND, TRIPOD, BRACKET, OR TABLE RECOMMENDED BY THE MANUFACTURER, OR SOLD WITH THE PRODUCT. FOLLOW THE MANUFACTURE'S INSTRUCTIONS WHEN INSTALLING THE PRODUCT AND USE MOUNTING ACCESSORIES RECOMMENDED BY THE MANUFACTURER.

A PRODUCT AND CART COMBINATION SHOULD BE MOVED WITH THE CARE. QUICK STOPS, EXCESSIVE FORCE, AND UNEVEN SURFACES MAY CAUSE THE PRODUCT AND CART COMBINATION TO OVERTURN.



Electricity is used to perform many useful functions, but it can also cause personal injuries and property damage if improperly handled. This product has been engineered and manufactured with the highest priority on safety. However, improper use can result in electric shock and/or fire. In order to prevent potential danger, please observe the following instructions when installing, operating and cleaning the product. To ensure your safety and prolong the service life of your product, please read the following precautions carefully before using the product.

1. Read instructions—All operating instructions must be read and understood before the product is operated.
2. Keep this manual in a safe place—These safety and operating instructions must be kept in a safe place for future reference.
3. Observe warnings—All warnings on the product and in the instructions must be observed closely.
4. Follow instructions—All operating instructions must be followed.
5. Cleaning—Unplug the power cord from the AC outlet before cleaning the product. To clean the product, use the supplied cleaning cloth or other soft clothes (e.g., cotton, flannel). Do not use liquid cleaners or aerosol cleaners.
6. Attachments—Do not use attachments not recommended by the manufacturer. Use of inadequate attachments can result in accidents.
7. Water and moisture—Do not use the product near water, such as bathtub, washbasin, kitchen sink and laundry tub, swimming pool and in a wet basement.
8. Stand—Do not place the product on an unstable cart, stand, tripod or table. Placing the product on an unstable base can cause the product to fall, resulting in serious personal injuries as well as damage to the product. Use only a cart, stand, tripod, bracket or table recommended by the manufacturer or sold with the product. When mounting the product on a wall, be sure to follow the manufacturer's instructions. Use only the mounting hardware recommended by the manufacturer.
9. When relocating the product placed on a cart, it must be moved with utmost care. Sudden stops, excessive force and uneven floor surface can cause the product to fall from the cart.



10. Ventilation—The vents and other openings in the cabinet are designed for ventilation. Do not cover or block these vents and openings since insufficient ventilation can cause overheating and/or shorten the life of the product. Do not place the product on a bed, sofa, rug or other similar surface, since they can block ventilation openings. This product is not designed for built-in installation; do not place the product in an enclosed place such as a bookcase or rack, unless proper ventilation is provided or the manufacturer's instructions are followed.
11. Power source—This product must operate on a power source specified on the specification label. If you are not sure of the type of power supply used in your home, consult your dealer or local power company.
12. Power cord protection—The power cords must be routed properly to prevent people from stepping on them or objects from resting on them. Check the cords at the plugs and

product.

13. The plasma Display used in this product is made of glass. Therefore, it can break when the product is dropped or applied with impact. Be careful not to be injured by broken glass pieces in case the plasma Display breaks.
14. Overloading—Do not overload AC outlets or extension cords. Overloading can cause fire or electric shock.
15. Entering of objects and liquids—Never insert an object into the product through vents or openings. High voltage flows in the product, and inserting an object can cause electric shock and/or short internal parts. For the same reason, do not spill water or liquid on the product.
16. Servicing—Do not attempt to service the product yourself. Removing covers can expose you to high voltage and other dangerous conditions. Request a qualified service person to perform servicing.
17. Repair—If any of the following conditions occurs, unplug the power cord from the AC outlet, and request a qualified service person to perform repairs.
 - a. When the power cord or plug is damaged.
 - b. When a liquid was spilled on the product or when objects have fallen into the product.
 - c. When the product has been exposed to rain or water.
 - d. When the product does not operate properly as described in the operating instructions. Do not touch the controls other than those described in the operating instructions. Improper adjustment of controls not described in the instructions can cause damage, which often requires extensive adjustment work by a qualified technician.
 - e. When the product has been dropped or damaged.
 - f. When the product displays an abnormal condition. Any noticeable abnormality in the product indicates that the product needs servicing.
18. Replacement parts—In case the product needs replacement parts, make sure that the service person uses replacement parts specified by the manufacturer, or those with the same characteristics and performance as the original parts. Use of unauthorized parts can result in fire, electric shock and/or other danger.
19. Safety checks—Upon completion of service or repair work, request the service technician to perform safety checks to ensure that the product is in proper operating condition.
20. Wall or ceiling mounting—When mounting the product on a wall or ceiling, be sure to install the product according to the method recommended by the manufacturer.
21. Heat sources—Keep the product away from heat sources such as radiators, heaters, stoves and other heat-generating products (including amplifiers).
22. Unplug the power cord from the AC outlet before installing the speakers.
23. Never expose the screen of the Plasma Display to a strong impact, for example, by hitting it. The screen may be broken, resulting in fire or personal injury.
24. Do not expose the Plasma Display to direct sunlight for a long period of time. The optical characteristics of the front protection panel changes, resulting in discoloration or warp.
25. The Plasma Display weighs about 40.5 kg (89.3 lbs.) for the PDP-42A3HD/PDP-4214HD. Because it has small depth and is unstable, unpack, carry, and install the product with one more person at least and use the handles.

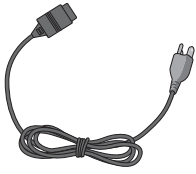

Power cord

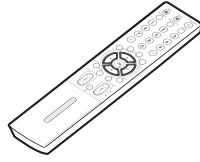

Remote control unit

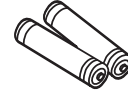

AAA size battery x 2
(Alkaline battery)

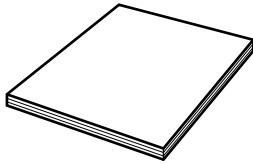

Operating Instructions

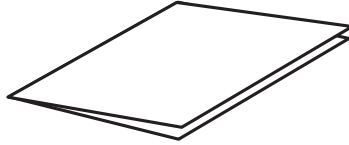

Warranty card

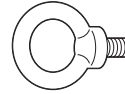

Hook x 2

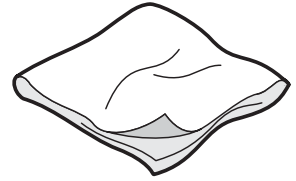

Cleaning cloth



NOTE

- Always use the power cord supplied with the Plasma Display.

Plasma Display

Front view

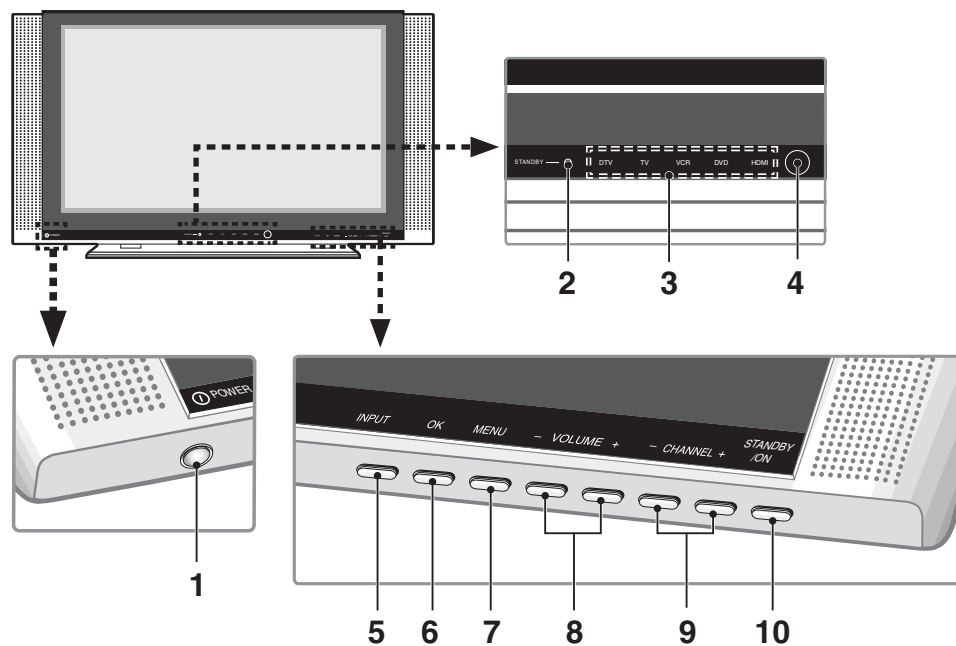

1 **POWER** button

2 **STANDBY** indicator

3 Current input source indicators

4 Remote control sensor

5 **INPUT** button

6 **OK** button

7 **MENU** button

8 **VOLUME** -/+ buttons

9 **CHANNEL** -/+ buttons

10 **STANDBY/ON** button

Rear view

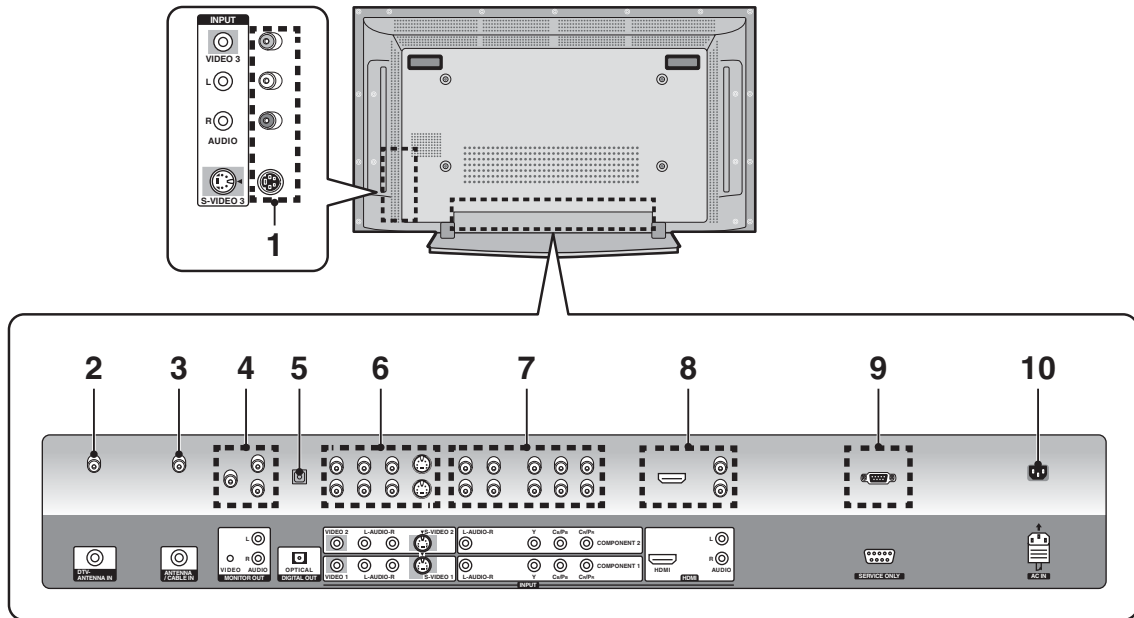

The terminals have faced downward.

- | | |
|---|---|
| <ul style="list-style-type: none"> 1 VIDEO 3 terminals (AUDIO/VIDEO/S-VIDEO) 2 DTV-ANTENNA IN terminal 3 ANTENNA/CABLE IN terminal 4 MONITOR OUT terminals (AUDIO/VIDEO) 5 DIGITAL OUT terminal (OPTICAL) 6 VIDEO 1/VIDEO 2 terminals (AUDIO/VIDEO/S-VIDEO) | <ul style="list-style-type: none"> 7 COMPONENT 1/COMPONENT 2 terminals (COMPONENT VIDEO/AUDIO) 8 HDMI terminal (AUDIO/HDMI) 9 RS-232C terminal (service only) 10 AC IN terminal |
|---|---|

Remote control unit

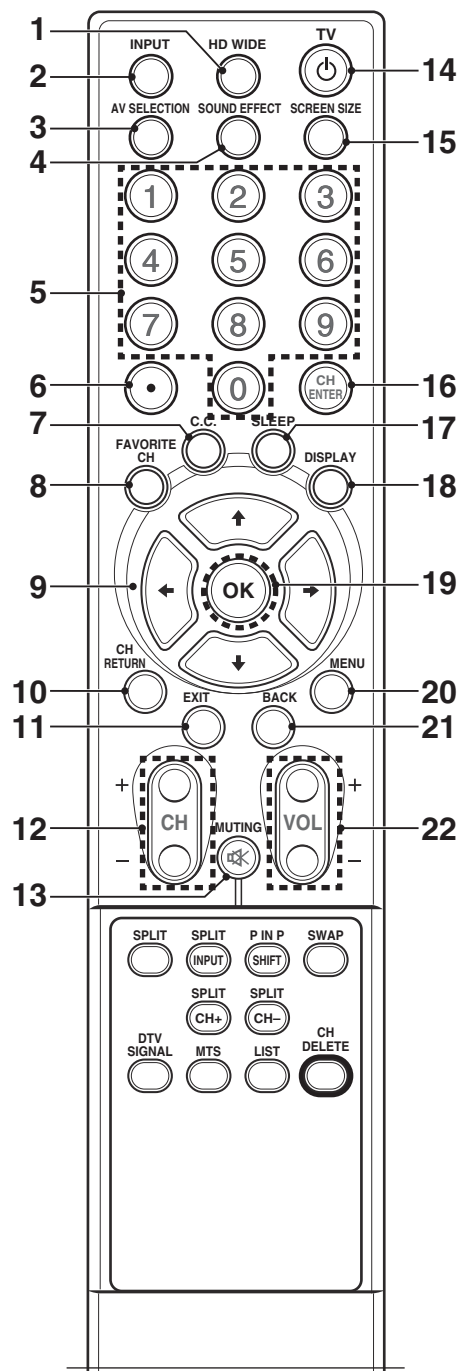

- 1 **HD WIDE:** Adjusts the picture to fit the 16:9 wide aspect ratio. Available in DTV mode.
- 2 **INPUT:** Displays all available input sources. Press the **↑** or **↓** button to select the required input source.
- 3 **AV SELECTION:** Selects the picture mode (Standard, Dynamic, Movie, Game or User).
- 4 **SOUND EFFECT:** Selects the sound effect (Flat, Speech, Movie, Music or User).
- 5 **0-9:** Select the channel.
- 6 **• (dot):** Selects the sub-channel of DTV.
- 7 **C.C.:** Display captions while in the closed-caption source.
- 8 **FAVORITE CH:** Selects the favorite channel.
- 9 **↑/↓/←/→:** Controls the cursor in the on-screen menu.
- 10 **CH RETURN:** Returns the selected channels.
- 11 **EXIT:** Exits from any display.
- 12 **CH +/-:** Changes the channel.
- 13 **⊗ MUTING:** Mutes the sound. To turn the sound back on, press the MUTING, VOL + or VOL - buttons.
- 14 **TV ⏻:** Switches between operation and standby mode.
- 15 **SCREEN SIZE:** Changes the aspect ratio of the screen (Zoom/Cinema/Full/4:3/Wide).
- 16 **CH ENTER:** Enters channels.
- 17 **SLEEP:** Sets the sleep timer.
- 18 **DISPLAY:** Shows the display.
- 19 **OK:** Executes a command.
- 20 **MENU:** Displays the on-screen menu.
- 21 **BACK:** Returns to the previous menu screen.
- 22 **VOL +/-:** Sets the volume.

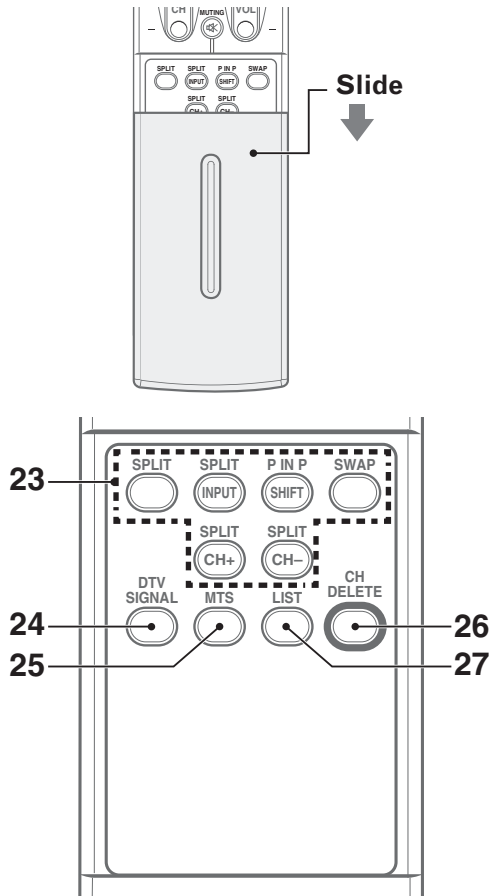

23 SPLIT Function Buttons

SPLIT: Selects the SPLIT mode (Off, PIP, Twin1 or Twin2).

SPLIT INPUT: Selects an input source for the sub picture.

P IN P/SHIFT: Selects a position for the sub-picture.

SWAP: Interchanges the main picture and sub-picture.

SPLIT CH +, SPLIT CH -: Changes the channel of the sub-picture.

24 DTV SIGNAL: Displays the signal strength and quality.

25 MTS: Selects the sound mode.

26 CH DELETE: Deletes a channel in Edit Channel List.

27 LIST: Displays the channel list. Press the **↑** or **↓** button to select the required channel.

NOTE

- When using the remote control unit, point it at the Plasma Display.

Installing the Plasma Display

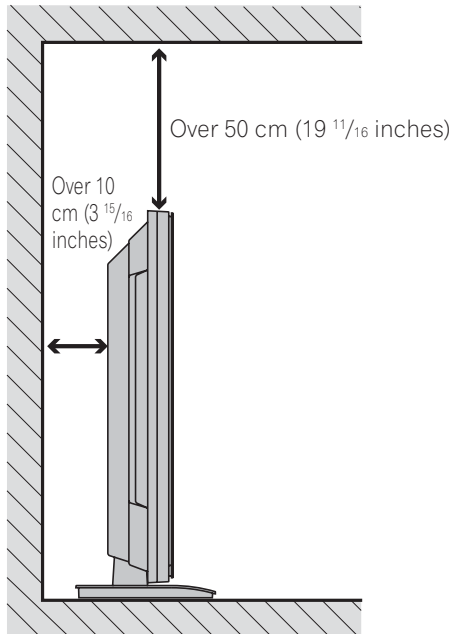

Locating

- Avoid direct sunlight. Maintain adequate ventilation.
- Because the Plasma Display is heavy, be sure to have someone help you when moving it.

CAUTION

- If you place anything on the top of the Plasma Display it will not receive enough ventilation and will not operate properly.

NOTE

- Allow enough space around the upper and back parts when installing to ensure ventilation around the backside.

CAUTION

Operating Environment

Operating environment temperature and humidity: +0°C to +40°C (+32°F to +104°F); less than 80% RH (cooling vents not blocked)

Avoid installing at the following locations:

- Under direct exposure to sunlight
- Under strong artificial light
- In high humidity
- Poorly ventilated

Preventing the Plasma Display from Falling Over

Be sure to take special care to ensure that the Plasma Display will not fall over.

Using a wall for stabilization

- 1 Attach the supplied falling prevention bolts (hooks) to the Plasma Display.
- 2 Use storing cords or chains to stabilize the Plasma Display appropriately and firmly to a wall, pillar, or other study element.
 - Perform this work in the same way for both the left and right sides.



NOTE

- Use ropes, chains and fittings that are available on the market.

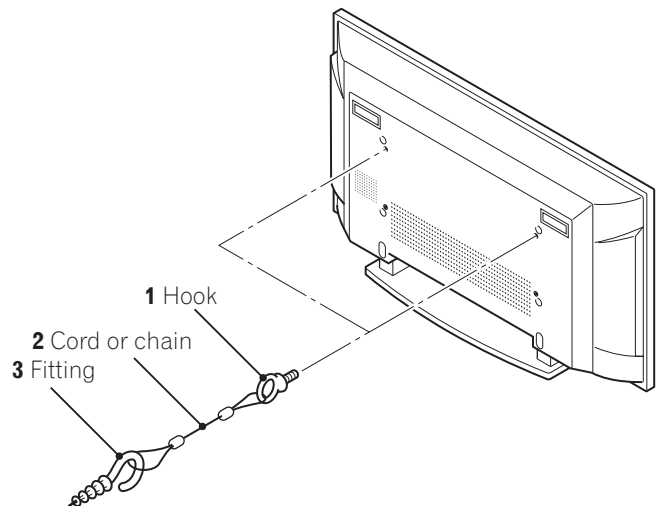

CAUTION

- A table or an area of the floor with adequate strength should always be used to support the Plasma Display. Failure to do so could result in personal injury and physical damage.
- When installing the Plasma Display, please take the necessary safety measures to prevent it from falling or overturning in case of emergencies, such as earthquakes, or of accidents.
- If you do not take these precautions, the Plasma Display could fall down and cause injury.
- The screws, hooks, chains and other fittings that you use to secure the Plasma Display to prevent it from overturning will vary according to the composition and thickness of the surface to which it will be attached.
- Select the appropriate screws, hooks, chains and other fittings after first inspecting the surface carefully to determine its thickness and composition and after consulting a professional installer if necessary.

Preparing the remote control unit

Inserting batteries

- 1 Open the battery cover.

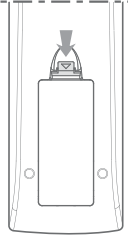

- 2 Insert the supplied two AAA (1.5 V) size batteries.

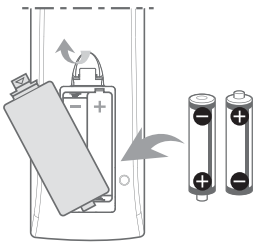

- The battery polarities must correspond with the (+) and (-) indicators in the battery compartment.

- 3 Close the battery cover.

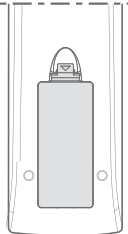

Cautions regarding batteries

- The remote control unit cannot operate the system if the batteries in the unit are empty. When this happens, replace the batteries with new ones.
- Do not use manganese batteries. When you replace the batteries, use alkaline ones.
- Do not mix batteries of different types. Different types of batteries have different characteristics.
- Do not mix old and new batteries. Mixing old and new batteries can shorten the life of new batteries or cause chemical leakage in old batteries.
- Do not leave dead batteries in the remote control unit; chemical leakage will occur. If you find any chemical leakage, wipe thoroughly with a cloth.
- The batteries supplied with this product may have a shorter life expectancy due to storage conditions.
- If you will not use the remote control unit for an extended period of time, remove the batteries from it.

⚠ CAUTION

- **WHEN DISPOSING OF USED BATTERIES, BE SURE TO COMPLY WITH GOVERNMENT REGULATIONS AND ENVIRONMENTAL PROTECTION GUIDELINES THAT APPLY IN YOUR COUNTRY OR AREA.**

Allowed operation range of the remote control unit

Operate the remote control unit while pointing it toward the remote control sensor located at the bottom center of the front panel of the Plasma Display. The distance from the remote control sensor must be within 7 m (23 feet) and the angle relative to the sensor must be within 30 degrees in the right or left direction.

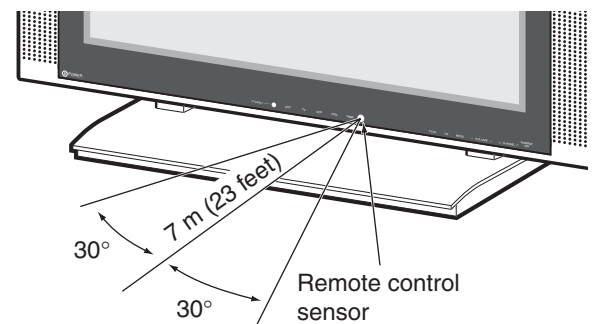

Cautions regarding the remote control unit

- Do not expose the remote control unit to shock, liquid, or high humidity.
- Do not place the remote control unit under direct sunlight; the unit may deform.
- The remote control unit may not work properly if the remote sensor window of the Plasma Display is under direct sunlight or strong lighting. In such case, change the angle of the lighting or Plasma Display, or operate the remote control unit closer to the remote sensor window.
- When any obstacle exists between the remote control unit and the remote control sensor, the remote control unit may not function.
- As the batteries become empty, the remote control unit can function within a shorter distance from the remote control sensor. Replace the batteries with new ones if necessary.
- The Plasma Display emits very weak infrared rays from its screen. If you place such equipment operated through infrared remote control as a VCR nearby, that equipment may not receive commands from its remote control unit properly or entirely. If this is the case, place that equipment at a location far enough from the Plasma Display.
- Depending on the installation environment, infrared rays from the Plasma Display may not allow this system to properly receive commands from the remote control unit or may shorten allowable distances between the remote control unit and the remote control sensor. The strength of infrared rays emitted from the screen differs, depending on images displayed on the screen.

Cable connections for watching digital and/or conventional TV channels

This system is equipped with two terminals for inputting TV broadcasting signals: ANTENNA/CABLE IN and DTV-ANTENNA IN. The ANTENNA/CABLE IN terminal accepts conventional TV broadcasting signals. The DTV-ANTENNA IN terminal accepts digital TV broadcasting signals. When using a cable TV to watch conventional TV channels, connect to the ANTENNA/CABLE IN terminal as shown.

Connecting to an Aerial

To view TV channels correctly, the Plasma Display must receive a signal.

Connecting the aerial of digital TV

When you connect the aerial of digital TV, connect the outdoor aerial.

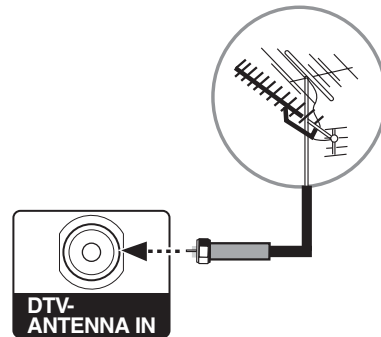

Connecting the aerial of analog TV

There are three ways to connect the aerial or network input cable for analog TV.

It is recommended to connect the outdoor aerial for the best outcome of the images.

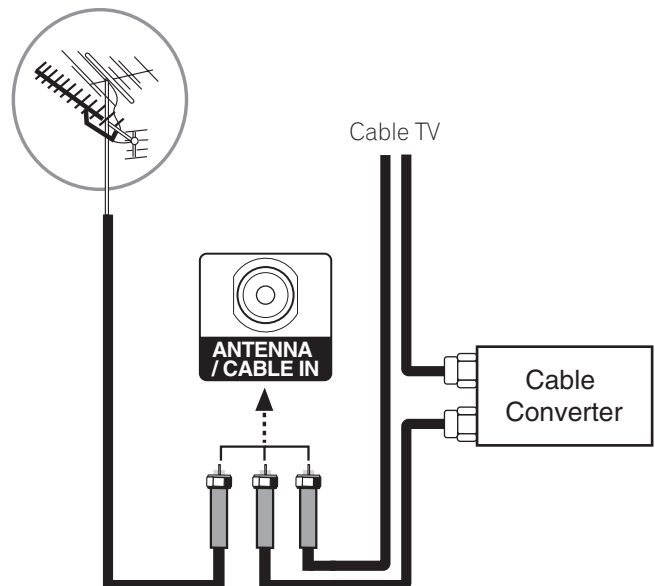

Connecting the power cord

Connect the power cord after all component connections are completed.

Plasma Display (rear view)

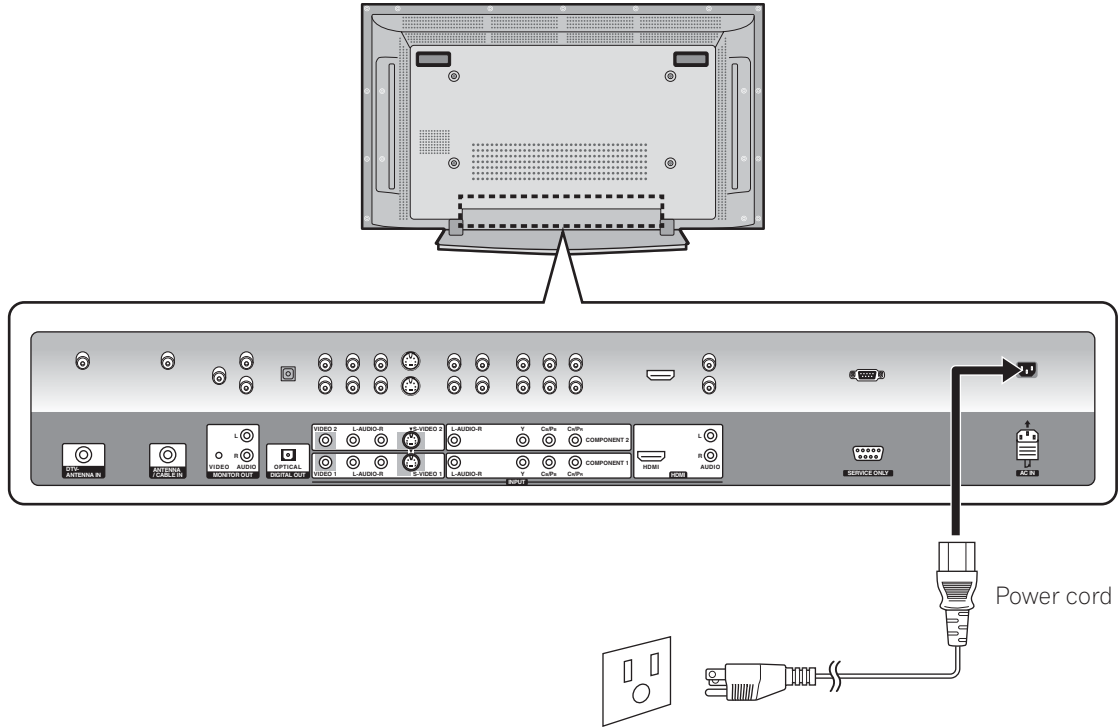

Power cord

⚠ CAUTION

- Use only the supplied power cord.
- Be sure to use the specified power supply voltage; neglecting this can result in fire or electric shock.
- For the Plasma Display, a three-core power cord with a ground terminal is used for efficiency protection. Always connect the power cord to a three-pronged outlet and make sure that the cord is properly grounded.

📌 NOTE

- Always turn off the power of the Plasma Display when connecting the power cord.
- Disconnect the power cord from the power outlet when the Plasma Display is not going to be used for a long period of time.

Turning the power on and off (Standby)

- 1 Press the **POWER** button on the bottom of the Plasma Display to enter the standby mode.
 - The **STANDBY** indicator lights up.
- 2 Press the **TV** button on the remote control or the **STANDBY/ ON** button on the bottom of the Plasma Display.
 - The Plasma Display switches to on. The **STANDBY** indicator lights off and the current input source indicator lights up.
- 3 To switch the Plasma Display off, press the **TV** button on the remote control or the **STANDBY/ ON** button on the bottom of the Plasma Display for 1 second.
 - The Plasma Display enters to standby mode and the **STANDBY** indicator lights up instead of the current input source indicator.
- 4 To switch the Plasma Display off completely, press the **POWER** button on the bottom of the Plasma Display.
 - The **STANDBY** indicator lights off.

NOTE

- If you are not going to use the Plasma Display for a long period of time, press **POWER** button on the bottom of the Plasma Display to switch the Plasma Display off completely and disconnect the power cord of the Plasma Display from a wall outlet.
- If the Plasma Display is switched off completely, you cannot turn the Plasma Display on by pressing the **TV** button on the remote control.
- If the Plasma Display is switched off completely, it cannot switch the Plasma Display on automatically by the "On Timer" setting.

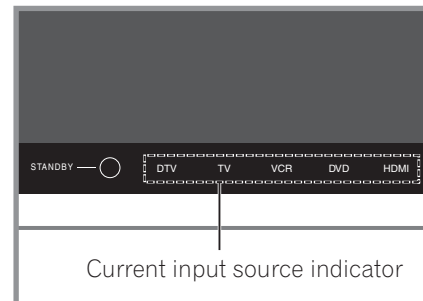
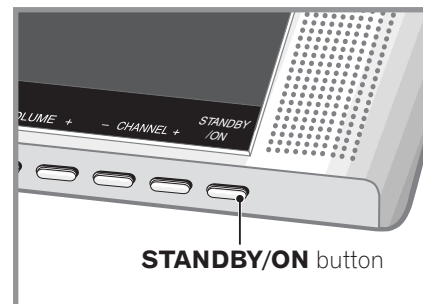
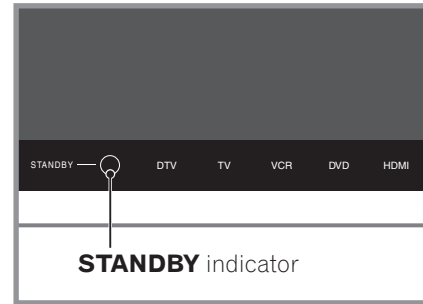
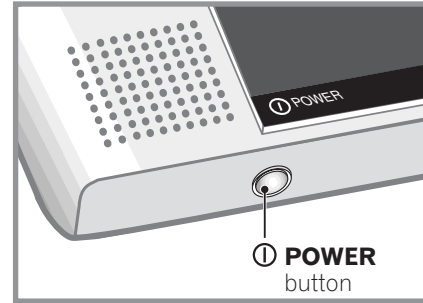

Watching TV channels

Unless you set up TV channels that you can watch under the current conditions, you cannot tune in those channels. For the procedure, see "Setting up TV channels" on page 24.

NOTE

- When watching a digital TV program, you may see emergency alert messages scrolling at the top of the screen. Those messages are broadcast by TV stations as necessary when in emergency situations.

Selecting the analog and digital channels

You can select the input mode between analog and digital channels by pressing the **INPUT** button.

NOTE

- When you switch the input mode, the last channel you previously selected will be received.

Changing channels

To increase the channel number, press the **CH +** button on the remote control unit. To decrease the channel number, press the **CH -** button.

- CHANNEL +/- on the Plasma Display has the same function as CH +/- on the remote control unit.

Using 0 – 9 on the remote control unit

Select channels directly by pressing buttons **0** to **9**.

EXAMPLE

- To select channel 5 (1-digit channel), press **5**.
- To select channel 25 (2-digit channel), press **2** then **5**.
- To select channel 125 (3-digit channel), press **1**, **2**, then **5**.
- To select subchannel 10-1, press **1**, **0**, •(dot), then **1**.

NOTE

- Pressing the **CH ENTER** button after entering the channel number, enables you select channels quickly.
- To return to the previous channel, press the **CH RETURN** button.

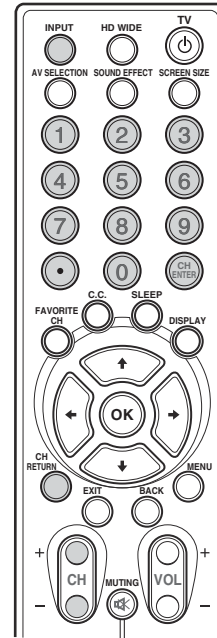

Changing the volume and sound

To increase the volume, press the **VOL +** button on the remote control unit. To decrease the volume, press the **VOL -** button.

- The **VOLUME +/-** buttons on the Plasma Display operates the same as the **VOL +/-** buttons on the remote control unit.
- To mute the sound output, press the **MUTING** button. "M" appears on the screen. To quit muting, press the **MUTING** button again. Pressing the **VOL +** button also quits muting.

Plasma Display

(bottom view)

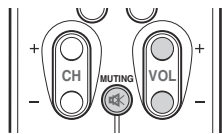
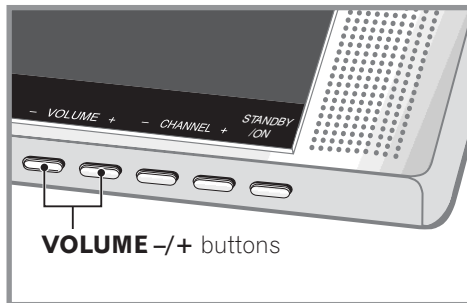

Volume adjustment



Muting



Displaying Information

You can display the channel information and setting status you selected.

Press the **DISPLAY** button.

For analog

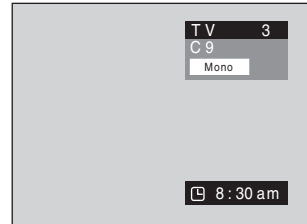

For SPLIT

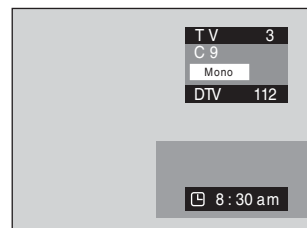

For external input

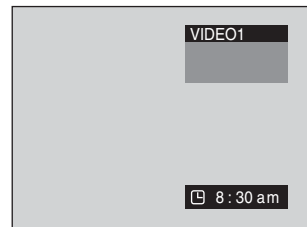

Press the **DISPLAY** button.

For digital

If you press the **DISPLAY** button again, program description is displayed. (This may be unavailable for some programs.)

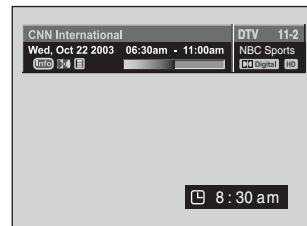

For SPLIT (digital reception)

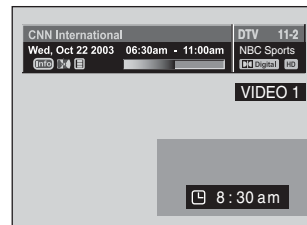

Setting MTS/SAP mode

When watching conventional TV programs, you may enjoy stereo sound and/or Secondary Audio Programs (SAP), using the Multi-channel Television Sound (MTS) function.

• **Stereo broadcasts**

You can enjoy, for example, sports, shows, and concerts in dynamic stereo sound.

• **SAP broadcasts**

MAIN sound: The normal program soundtrack (either in mono or stereo).

SAP sound: Listen to second language, supplementary commentary and other information. (SAP is mono sound.)

NOTE

- Conventional TV programs in this manual designate TV channels that are received through the conventional VHF/UHF frequencies or conventional cable TV channels.
- When stereo sound is difficult to hear, you can manually switch to the MONO mode to obtain clearer sound.
- Once the MONO mode is selected, the Plasma Display sound remains mono even if the Plasma Display receives a stereo broadcast. You must reselect the STEREO mode if you want to hear stereo sound again.
- Selecting MTS while the input source is in VIDEO, S-VIDEO, COMPONENT and HDMI does not change the type of the sound. In this case, the sound is determined by the video source.

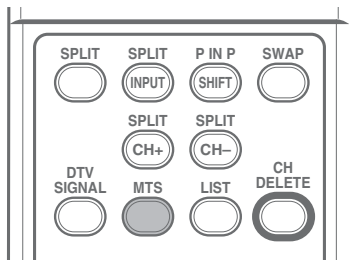

Each time you press the **MTS** button, MTS toggles as shown below.



NOTE

- In each of the MTS/SAP modes selected using the **MTS** button, the display changes depending on broadcasting signals being received.

Changing the language

If you have selected a digital TV program that provides multilanguage services, you can switch among the languages by pressing the **MTS** button on the remote control unit.

Each time you press the **MTS** button, the language switches.

NOTE

- Switchable languages differ depending on the current broadcast.
- If the language selected through language setting is available when the channel or program is changed, you will hear that language.
- As for the language setting, refer to "Setting for the prior audio language of digital TV" in page 36.

Using the multiscreen functions

You can display a sub-picture within the main picture. In this way you can watch a TV program or monitor the video input from any connected device while watching TV or another video input.

Use this function following the procedures below to select the Twin (2-screen) or PIP (picture in picture) mode.

NOTE

- In the multiscreen function, the sound of a main input is always output.

PIP (picture in picture)

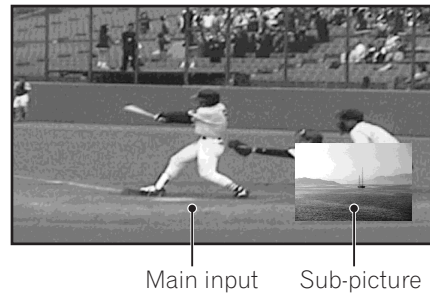

Twin 1 (2-screen)

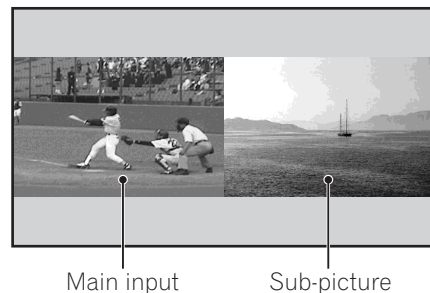

Twin 2 (2-screen)

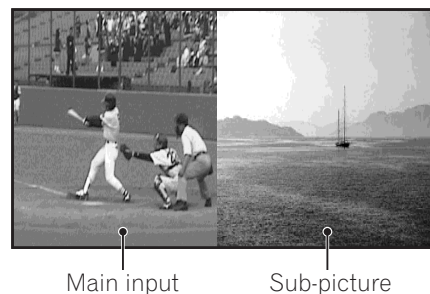

- 1 Press the **MENU** button.
- 2 Press the **↑** or **↓** button to move to **Screen**, then press the **⇒** or **OK** button.
- 3 Press the **↑** or **↓** button to move to **PIP/TWIN**, then press the **⇒** or **OK** button.

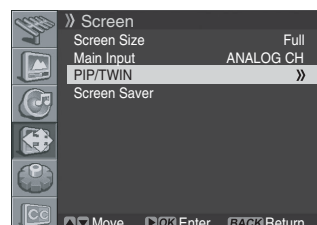

- Select **PIP/TWIN Mode** and press the **→** or **OK** button again.
- Press the **↑** or **↓** button to select the required option as follows, then press the **←** or the **BACK** button.

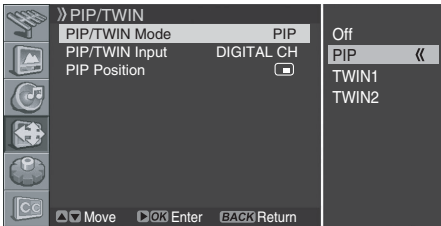
Off - PIP - TWIN1 - TWIN2

• If you set to **Off**, the following steps are not available.

- Press the **↑** or **↓** button to move to **PIP/TWIN Input**, then press the **→** or **OK** button.
- Press the **↑** or **↓** button to select the required input source as follows, then press **←** or the **BACK** button.
DIGITAL CH - ANALOG CH - VIDEO 1 - VIDEO 2 - VIDEO 3 - S-VIDEO 1 - S-VIDEO 2 - S-VIDEO 3 - COMPONENT 1 - COMPONENT 2 - HDMI

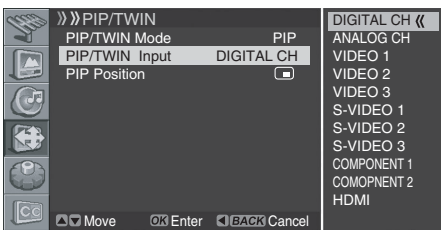
**NOTE**

- You can select the modes by simply pressing the **SPLIT** button on the remote control.
- You can select the sources by simply pressing the **SPLIT INPUT** button on the remote control.
- In Twin or PIP mode, press the **SWAP** button to switch the position of the 2- screen shown.

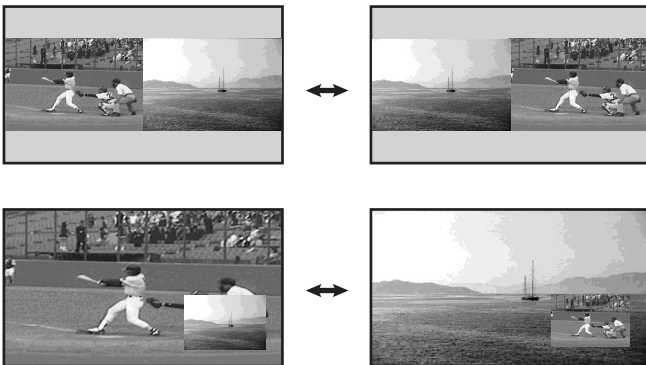
**If you select "PIP" in the step 5**

You can select the position of picture in picture display.

Press the **↑** or **↓** button to move to **PIP Position**, then press the **→** or **OK** button.

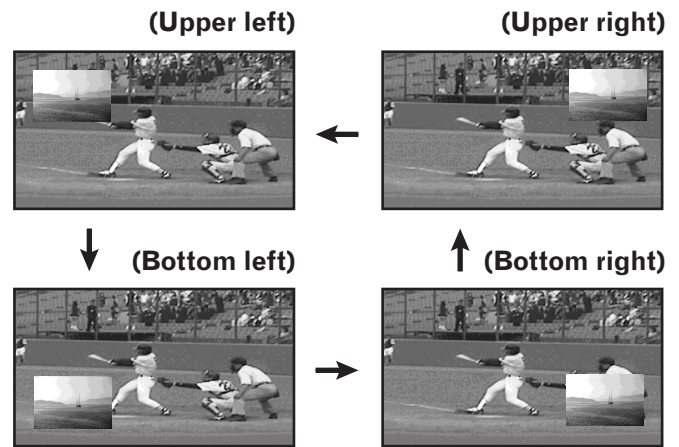
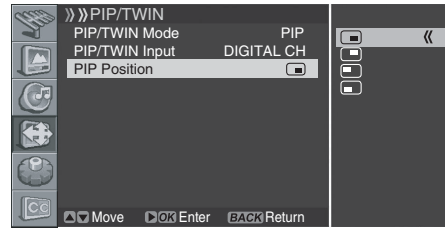

- You can select the positions by simply pressing the **SHIFT** button on the remote control.
- Press the **↑** or **↓** button to select the required position for the sub-picture, then press the **←** or **BACK** button.
 - Press the **EXIT** button.

NOTE

- You can turn off the sub-picture by simply pressing the **EXIT** button on the remote control.
- Multi screen function is available with the following combinations:
DIGITAL CH - ANALOG CH
DIGITAL CH/ANALOG CH - VIDEO1/2/3, S-VIDEO1/2/3,
COMPONENT1/2 or HDMI

Menu configuration

Home Menu	Item	Page
Tuner Setup	Scan Channels	24
	Scan Analog Channel	24
	Scan Digital Channel	25
	Edit Channel List	25
Picture	AV Selection	31
	Brightness	32
	Contrast	32
	Sharpness	32
	Color	32
	Tint	32
	Noise Reduction	32
	Color Temp	33
Sound	Effect	33
	Bass	34
	Treble	34
	Balance	34
	Auto Volume Level	34
	SRS TruSurround XT	34
	Digital Audio Out	34
Screen	Screen Size	35
	Main Input	35
	PIP/TWIN	21, 22
	Screen Saver	36
System	Menu Language	35
	Audio Language	36
	Clock Setting	30
	Parental Control	26 - 29
Closed Caption	Display	29
	Analog CC	29
	DTV CC	29

Menu operations

The following describes the typical procedure for setting up the menus. For the actual procedures, see the appropriate pages that describe individual functions.

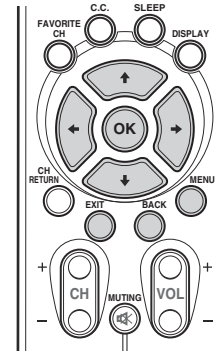

- 1 Press the **MENU** button.
- 2 Press **↑** or **↓** to select a menu item, and then press the **→** or **OK** button.
- 3 Repeat step 2 until you access the desired submenu item.
 - The number of menu layers differs depending on menu items.
- 4 Press **↑** or **↓** to select an option (or parameter), and then press the **→** or **OK** button.
 - For some menu items, press **←** or **→** instead of **↑** or **↓**.
- 5 Press the **EXIT** button to exit the menu.

NOTE

- You can return to the upper menu levels by pressing the **BACK** button.

Setting up TV channels

This section describes how to search and set up TV channels that you can watch under the current conditions. Unless you set up TV channels using Scan Channels, you may not be able to tune in any channels.

Scanning Channels Automatically

You can automatically scan channels for the frequency ranges available.

- 1 Press the **MENU** button.
- 2 Press the **↑** or **↓** button to move to **Tuner Setup**, then press the **→** or **OK** button.

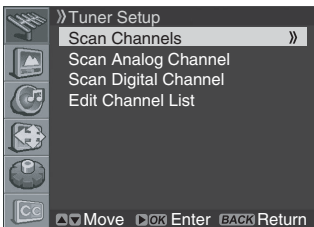

- 3 Select **Scan Channels** and press the **→** or **OK** button.
- 4 Select **Analog Channel Band** and press the **→** or **OK** button.
- 5 Press the **↑** or **↓** button to select the required signal source (**Air**, **STD**, **HRC** or **IRC**), then press the **←** or **BACK** button.
- 6 Move to **Start** by pressing the **↑** or **↓** button and start the search by pressing the **→** or **OK** button.

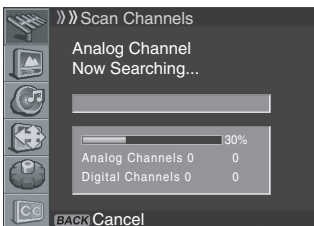

The scan start. The scanned channels are automatically stored in order. To stop scanning, press the **BACK** button.

- 7 When finished scanning, press the **EXIT** button.

NOTE

- When using the Cable Converter, you may need to manually add Cable Converter output channels.

Scanning Analog Channels Manually

You can choose if you want to store the channels.

- 1 Press the **MENU** button.
- 2 Press the **↑** or **↓** button to move to **Tuner Setup**, then press the **→** or **OK** button.

- 3 Press the **↑** or **↓** button to move to **Scan Analog Channel**, then press the **→** or **OK** button.

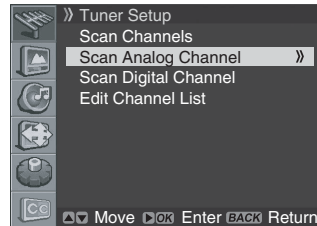

- 4 Move to **Channel** by pressing the **↑** or **↓** button and select the channel number by pressing the **←** or **→** button.

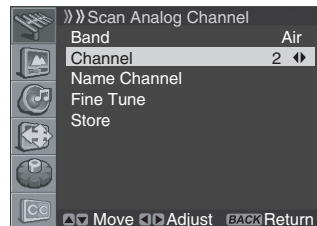

- 5 Press the **↑** or **↓** button to move to **Store**, then press the **OK** button.
 - You can receive the selected channel.
- 6 If you want to edit the channel name, press the **↑** or **↓** button to move to **Name Channel**, then press the **→** or **OK** button.

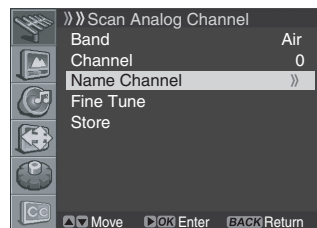

- 7 Press the **↑** or **↓** button to select a letter (A~Z, a~z), a number (0~9) or a symbol (space, { } ~ ! " # \$ % & () * + , - . / ; < = > ? @ [\] ^ _ `). Move to the previous or next letter by pressing the **←** or **→** button.
- 8 When you have finished entering the channel name, press the **OK** button.
- 9 Press the **↑** or **↓** button to move to **Store**, then press the **→** or **OK** button.
- 10 If you want to adjust the tuning, press the **↑** or **↓** button to move to **Fine Tune**, then press the **←** or **→** button to obtain good picture and sound quality.

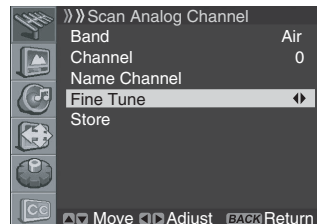

- 11 Press the **↑** or **↓** button to move to **Store**, then press the **→** or **OK** button.

12 Press the **EXIT** button.

NOTE

- "Scan Analog Channel" function is available only when the input source is set to "ANALOG CH". (See page 19.)
- You can also select the channel number by pressing the numeric buttons directly.

Scanning Digital Channels Manually

You can scan through the digital channels manually. The channel numbers are fixed according to the broadcasting stations.

- 1 Press the **MENU** button.
- 2 Press the **↑** or **↓** button to move to **Tuner Setup**, then press the **→** or **OK** button.
- 3 Press the **↑** or **↓** button to move to **Scan Digital Channel**, then press the **→** or **OK** button.
- 4 Press the **↑** or **↓** button to move to **Channel**.

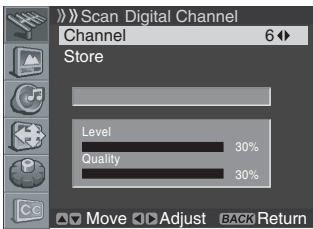

- 5 Press the **←** or **→** button to select the channel number which you want to scan. If the broadcasting station is scanned to the selected channel, a numerical value of "Level" and "Quality" will increase.
- 6 Press the **↑** or **↓** button to move to **Store**, then press the **←** or **→** button to start the search.

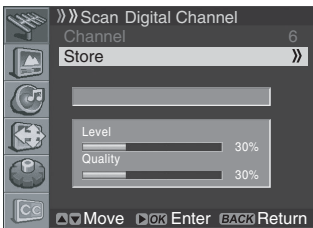

7 When finished scanning, press to **EXIT** button.

NOTE

- "Scan Digital Channel" function is available only the input source is set to "DIGITAL CH". (See page 19.)

Editing Channel List

- 1 Press the **MENU** button.
- 2 Press the **↑** or **↓** button to move to **Tuner Setup**, then press the **→** or **OK** button.
- 3 Press the **↑** or **↓** button to move to **Edit Channel List**, then press the **→** or **OK** button.

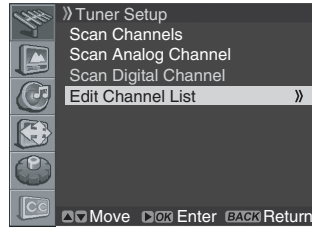

The channel list is displayed.

- 4 To delete a channel from the channel list, select the required channel by pressing the **↑** or **↓** button, then press the **CH DELETE** button twice. The channel is deleted.

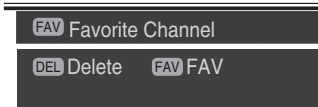

- 5 If you want to find channels quickly and easily when you watching TV, select the required channel by pressing the **↑** or **↓** button, then press the **FAVORITE CH** button. The selected channel is stored with "FAV" displayed. Press the **FAVORITE CH** button repeatedly to jump from one favorite channel to another.
- 6 Press the **EXIT** button.

NOTE

- Press the **CH** buttons to move to the next or previous page.
- The channel list displays the channels of those scanned by the scanning channel functions. If you want to cancel the Favorite mode, press the **FAVORITE CH** button while "FAV" is displayed.

Display the Channel List

You can display a list of all channels.

- 1 Press the **LIST** button.
 - The channel list is displayed.

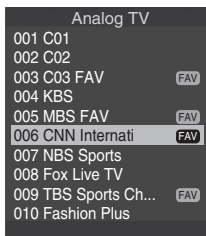

- 2 To tune to a specific channel in the channel list, move the cursor to the required channel by pressing the **↑** or **↓** button, then press the **OK** button.



NOTE

- Press the **CH** buttons to move to the next or previous page.

Setting up the Parental Control

This feature allows you to set a password to prevent unauthorized users, such as children, from watching unsuitable material. You can also set up the restrictions using Parental Guidance.

With the Parental Control parents can prevent their children from watching inappropriate TV programs, VCR or DVD contents. When an attempt is made to watch a program (or content) blocked by parents, the Plasma Display shows nothing but a message. The Parental Control functions for both conventional and digital TV channels.

Voluntary movie rating system (MPAA)

	Rating	Description
	G	General audiences. All ages admitted.
	PG	Parental guidance suggested. Some material may not be suitable for children.
	PG-13	Parents strongly cautioned. Some material may be inappropriate for children under 13.
Age-Base	R	Restricted. Under 17 requires accompanying parent or adult guardian (age varies in some jurisdictions).
	NC-17	No one 17 and under admitted.
	X	A rating that has now been superseded by NC-17.
	View	Not rated.



NOTE

- The voluntary movie rating system only uses an age-based rating.

TV Rating

Rating	Content						
	TV Rating-Children		TV Rating-General				
	Age	Fantasy violence	Age	Dialog (Sexually suggestive dialog)	Language (Adult language)	Sex (Sexual situations)	Violence
TV-Y (All children)	X						
TV-Y7 (Directed to older children)	X	X					
TV-G (General audience)			X				
TV-PG (Parental guidance suggested)			X	X	X	X	X
TV-14 (Parents strongly cautioned)			X	X	X	X	X
TV-MA (Mature audience only)			X		X	X	X

X: Content rating can be set.

Activating the Parental Control

- 1 Press the **MENU** button.
- 2 Press the **↑** or **↓** button to move to **System**, then press the **→** or **OK** button
- 3 Press the **↑** or **↓** button to move to **Parental Control**, then press the **→** or **OK** button.
Enter Password is displayed.

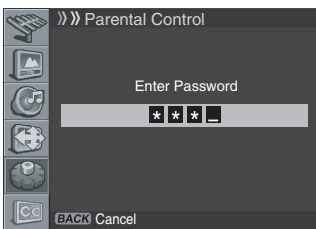
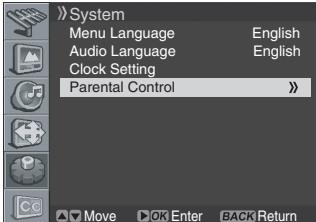

- 4 Enter your password by pressing the numeric buttons (0~9).

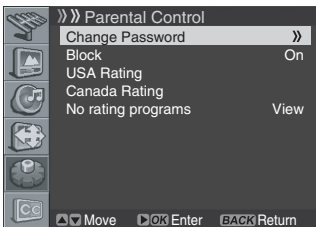

- 5 Press the **↑** or **↓** button to move to **Block**, then press the **→** or **OK** button.
- 6 Select the desired setting (**On** or **Off**).
- 7 Press the **EXIT** button.

Setting the voluntary movie rating system (MPAA)

- 1 Press the **MENU** button.
- 2 Press the **↑** or **↓** button to move to **System**, then press the **→** or **OK** button.

- 3 Press the **↑** or **↓** button to move to **Parental Control**, then press the **→** or **OK** button.
Enter Password is displayed.

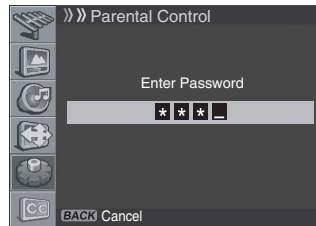
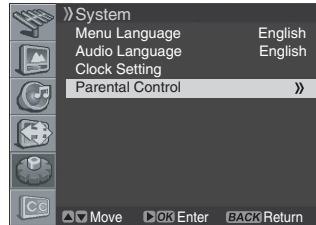

- 4 Enter your password by pressing the numeric buttons (0~9).

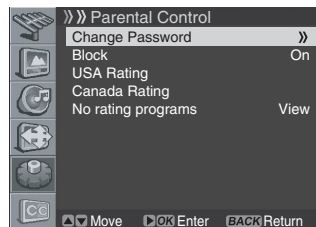

- 5 Select **Change Password** and press the **→** or **OK** button to change your password, if necessary.

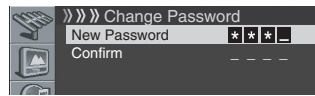

- 6 Enter your new password by pressing the numeric buttons (0~9), then re-enter to confirm.
 - The **Parental Control** menu is displayed again.

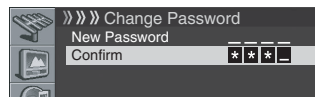

- 7 Press the **↑** or **↓** button to move to **USA Rating**, then press the **→** or **OK** button.
 - Select **MPAA Rating** and press the **→** or **OK** button again.

We suggest you write down your password so you do not forget it.

PDP-42A3HD/PDP-4214HD
Your password No.:



If you forget the password

When the on-screen menu is not displayed, press the **INPUT** button, then press "7", "2", "7" and "4" while the function selection screen is displayed. The password reverts to "0000".

- 8 Press the **↑** or **↓** button to select the required rating as follows, then press the **←** or **BACK** button:
G - PG - PG-13 - R - NC-17 - X - View

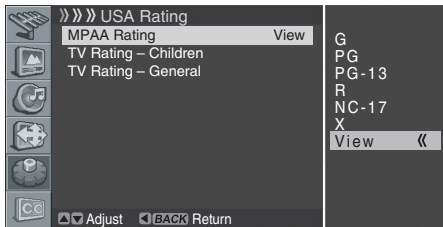

- The factory default is "View".

- 9 Press the **EXIT** button.



NOTE

- The default password for a new Plasma Display is 0000.

Setting the TV Ratings

- 1 Press the **MENU** button.
- 2 Press the **↑** or **↓** button to move to **System**, then press the **⇒** or **OK** button.
- 3 Press the **↑** or **↓** button to move to **Parental Control**, then press the **⇒** or **OK** button.
Enter Password is displayed.
- 4 Enter your password by pressing the numeric buttons (0~9).
- 5 Select **Change Password** and press the **⇒** or **OK** button to change your password, if necessary.
- 6 Enter your new password by pressing the numeric buttons (0~9), then re-enter to confirm.
 - The **Parental Control** menu is displayed again.
- 7 Press the **↑** or **↓** button to move to **USA Rating**, then press the **⇒** or **OK** button.
- 8 Press the **↑** or **↓** button to select **TV Rating-Children** or **TV Rating-General**, then press the **⇒** or **OK** button.
- 9 Press the **↑** or **↓** button to select the content as follows, then press the **⇒** or **OK** button.
TV Rating-Children: Age - Fantasy Violence
TV Rating-General: Age - Dialogue - Language - Sex - Violence
- 10 Press the **↑** or **↓** button to select the required rating, then press the **←** or **BACK** button.
- 11 Repeat steps 8 to 10, if necessary.
- 12 Press the **EXIT** button.



NOTE

- The default password for a new Plasma Display is 0000.

Setting up the Canadian rating systems

- 1 Press the **MENU** button.
- 2 Press the **↑** or **↓** button to move to **System**, then press the **⇒** button or **OK** button.
- 3 Press the **↑** or **↓** button to move to **Parental Control**, then press the **⇒** or **OK** button.
Enter Password is displayed.
- 4 Enter your password by pressing the numeric buttons (0~9).

- 5 Select **Change Password** and press the **⇒** or **OK** button to change your password, if necessary.
- 6 Enter your new password by pressing the numeric buttons (0~9), then re-enter to confirm.
 - The **Parental Control** menu is displayed again.
- 7 Press the **↑** or **↓** button to move to **Canada Rating**, then press the **⇒** or **OK** button.
 - Select **English Rating** or **French Rating** and press the **⇒** or **OK** button again.
- 8 Press the **↑** or **↓** button to select the required rating as follows, then press the **←** or **BACK** button:
English Rating: C - C8+ - G - PG - 14+ - 18+ - View
French Rating: G - 8ans+ - 13ans+ - 16ans+ - 18ans+ - View
- 9 Press the **EXIT** button.



NOTE

- The default password for a new Plasma Display is 0000.

Canadian rating systems

In Canada you can choose the Canadian English ratings or the Canadian French ratings. These ratings are based on the Canadian Radio-Television and Telecommunications Commission (CRTC) policy.

Canadian English ratings

Rating	Description
C	Children: Intended for younger children under the age of 8 years. Pays careful attention to themes that could threaten their sense of security and well-being.
C8+	Children over 8 years old: Contains no portrayal of violence as the preferred, acceptable, or only way to resolve conflict; nor encourage children to imitate dangerous acts which they may see on the screen.
G	General: Considered acceptable for all age groups. Appropriate viewing for the entire family, contains very little violence, physical, verbal or emotional.
Age-Base PG	Parental Guidance: Intended for a general audience, but may not be suitable for younger children (under the age of 8) because it could contain controversial themes or issues.
14+	Over 14 years: Could contain themes where violence is one of the dominant elements of the storyline, but it must be integral to the development of plot or character: Language usage could be profane and nudity present within the context of the theme.
18+	Adults: Intended for viewers 18 years and older and might contain depictions of violence, which while related to the development of plot, character or themes, are intended for adult viewing. Could contain graphic language and portrayals of sex and nudity.

Canadian French ratings

Rating	Description
G	General: All ages and children, contains minimal direct violence, but may be integrated into the plot in a humorous or unrealistic manner.
8ans+	General but inadvisable for young children: May be viewed by a wide public audience, but could contain scenes disturbing to children under eight who cannot distinguish between imaginary and real situations. Recommended for viewing with parent.
13ans+	Over 13 years: Could contain scenes of frequent violent scenes and therefore recommended for viewing with parent.
16ans+	Over 16 years: Could contain frequent violent scenes and intense violence.
18ans+	Over 18 years: Only for adult viewing. Could contain frequent violent scenes and extreme violence.

Age-Base

Blocking No rating programs

Use the following procedure to block TV programs whose rating information is unavailable.

- 1 Press the **MENU** button.
- 2 Press the **↑** or **↓** button to move to **System**, then press the **➡** or **OK** button.
- 3 Press the **↑** or **↓** button to move to **Parental Control**, then press the **➡** or **OK** button.
Enter Password is displayed.
- 4 Enter your password by pressing the numeric buttons (0~9).
- 5 Select **Change Password** and press the **➡** or **OK** button to change your password, if necessary.
- 6 Enter your new password by pressing the numeric buttons (0~9), then re-enter to confirm.
• The **Parental Control** menu is displayed again.
- 7 Press the **↑** or **↓** button to move to **No rating programs**, then press the **➡** or **OK** button.
- 8 Press the **↑** or **↓** button to select the required option (**View** or **Block**), then press the **⬅** or **BACK** button.
- 9 Press the **EXIT** button.

NOTE

- The default password for a new Plasma Display is 0000.

Viewing Closed Caption Information

Your Plasma Display decodes and displays closed captions information that is broadcast along with some television shows. These captions are usually subtitles for the hearing impaired or in other languages. Look for the closed caption symbol **CC** in your TV guide.

- 1 Press the **MENU** button.
- 2 Press the **↑** or **↓** button to move to **Closed Caption**, then press the **➡** or **OK** button.

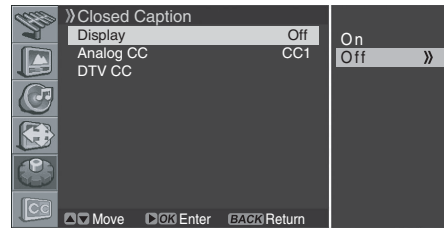

- 3 Press the **↑** or **↓** button to select **Display**, press the **➡** or **OK** button and select the required option (**Off** or **On**), then press the **⬅** or **BACK** button.
- 4 To set up Closed Captions for analog channels, select **Analog CC** using the **↑** or **↓** buttons, then press the **➡** or **OK** button.
- 5 Press the **↑** or **↓** button to select the required option as follows, then press the **⬅** or **BACK** button.
CC1 - CC2 - CC3 - CC4 - Text1 - Text2 - Text3 - Text4
• The factory default is "CC1".
- 6 To set up Closed Captions for digital channels, select **DTV CC** using the **↑** or **↓** buttons, then press the **➡** or **OK** button.
- 7 Press the **↑** or **↓** button to select the required option (Set by Program, Font Size, Font Style, Foreground Color, Background Color or Digital Option), then press the **➡** or **OK** button.
- 8 Select the required option for each item as follows, then press **⬅** or the **BACK** button:

Item	Selection
Set by Program	On/ Off
Font Size	Small/ Mid/ Large
Font Style ¹	Font0/ Font1/ Font2/ Font3/ Font4/ Font5/ Font6/ Font7
Foreground Color	White/ Black/ Red/ Green/ Blue/ Yellow/ Magenta/ Cyan
Background Color	White/ Black/ Red/ Green/ Blue/ Yellow/ Magenta/ Cyan
Digital Option	Service1/ Service2/ Service3/ Service4/ Service5/ Service6

¹ Font0(Default)/ Font1(Courier)/ Font2(Times New Roman)/ Font3(Helvetica)/ Font4(Arial)/ Font5(Dom)/ Font6(Coronet)/ Font7(Gothic)

- 9 Press the **EXIT** button.

NOTE

- The options may change depending on the broadcasting service.
- You can turn On/Off the closed captions information by simply pressing the **C.C.** button on the remote control.

Setting the Current Date and Time

You can set the current date and time so that the current time is displayed when pressing the **DISPLAY** button to display information.

- 1 Press the **MENU** button.
- 2 Press the **↑** or **↓** button to move to **System**, then press the **→** or **OK** button.

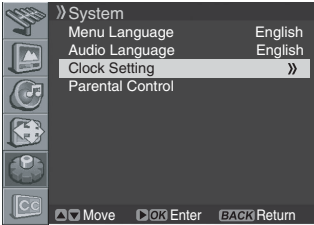

- 3 Press the **↑** or **↓** button to move to **Clock Setting**, then press the **→** or **OK** button again.

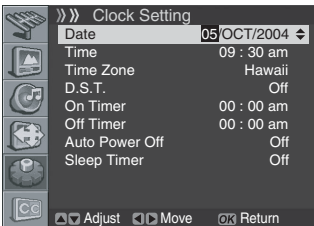

- 4 Select **Date** and press the **→** or **OK** button.
- 5 Press the **←** or **→** button to move to Day, Mon (month) and Year, then set them by pressing the **↑** or **↓** button.
- 6 When you have finished, press the **OK** button.
- 7 Press the **↑** or **↓** button to move to **Time**, then press the **→** or **OK** button.

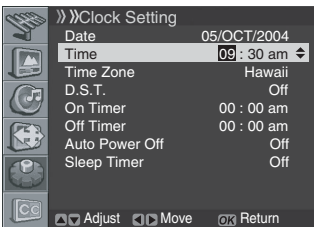

- 8 Press the **←** or **→** button to move to **Hour/Min**, set them by pressing the **↑** or **↓** button, then press the **OK** button.
- 9 If you receive a digital signal, you can set the time automatically. Press the **↑** or **↓** button to move to **Time Zone**, then press the **→** or **OK** button.
- 10 Press the **↑** or **↓** button to select the appropriate time zone for your local area as follows:

Mountain - Central - Eastern - Atlantic - Newfoundland - Hawaii - Alaska - Pacific

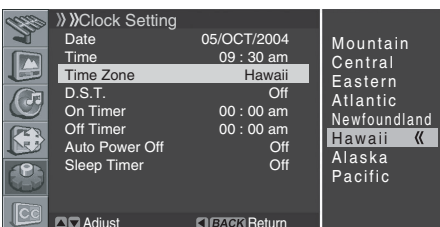

- 11 Press the **BACK** button.
- 12 Select **D.S.T.** and press the **→** or **OK** button.
- 13 Press the **↑** or **↓** button to select the required option as follows:
On - Off
- 14 Press the **EXIT** button.



NOTE

- **D.S.T.** stands for "Daylight Saving Time".

Sleep Timer

You can select a time period of 10 to 240 minutes after which the Plasma Display automatically switches to standby mode.

- 1 Press the **MENU** button.
- 2 Press the **↑** or **↓** button to move to **System**, then press the **→** or **OK** button.

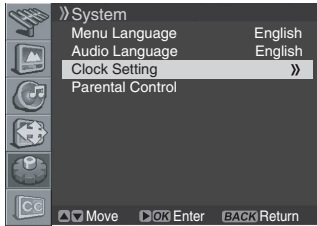

- 3 Select **Clock Setting** and press the **→** or **OK** button again.
- 4 Press the **↑** or **↓** button to move to **Sleep Timer**, then press the **→** or **OK** button.
- 5 Press the **↑** or **↓** button to select the preset time interval as follows:
Off - 10 min - 20 min - 30 min - 60 min - 120 min - 180 min - 240 min

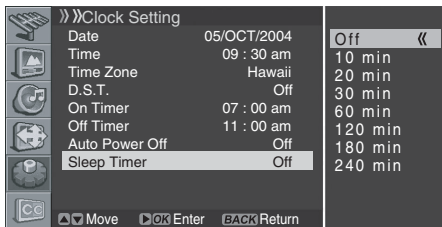

- 6 Press the **EXIT** button.



NOTE

- You can select the sleep time by simply pressing the **SLEEP** button on the remote control.

Picture adjustments

Selecting the Picture Mode

You can select the picture mode that corresponds to your viewing requirements best.

- 1 Press the **MENU** button.
- 2 Press the **↑** or **↓** button to move to **Picture**, then press the **→** or **OK** button.
- 3 Select **AV Selection** and press the **→** or **OK** button again.
- 4 Press the **↑** or **↓** button to select the required picture mode as follows:

Standard - Dynamic - Movie - Game - User

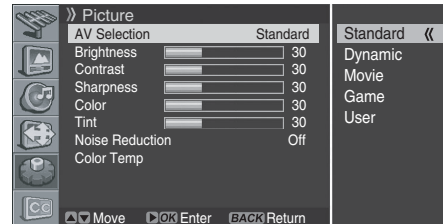

Item	Description
Standard (factory default)	For a highly defined image in a normally bright room
Dynamic	For a very sharp image with the maximum contrast
Movie	For a movie
Game	Lowers image brightness for easier viewing.
User	Allows the user to customize setting as desired. You can set the mode for each input source.

- 5 Press the **EXIT** button.



NOTE

- You can select the modes by simply pressing the **AV SELECTION** button on the remote control.

Customizing the Picture Settings

This Plasma Display has several setting options that allow you to control the picture quality.

- 1 Press the **MENU** button.
- 2 Press the **↑** or **↓** button to move to **Picture**, then press the **→** or **OK** button.
- 3 Press the **↑** or **↓** button to select the required option as follows, then press the **→** or **OK** button.

Brightness - Contrast - Sharpness - Color - Tint

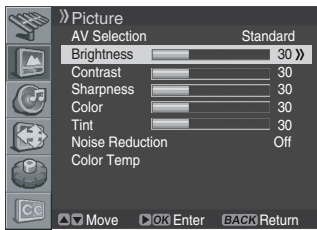

A horizontal bar is displayed. Press the **←** or **→** button until you reach the optimal setting.

To select other options, press the **↑** or **↓** button.

Item	← button	→ button
Brightness	For less brightness	For more brightness
Contrast	For less contrast	For more contrast
Sharpness	For less sharpness	For more sharpness
Color	For less color intensity	For more color intensity
Tint	Skin tones become purplish	Skin tones become greenish

- 4 Press the **BACK** or **MENU** button to return to the picture menu.
- 5 Press the **EXIT** button.



NOTE

- If you make any changes to the options, the picture mode is automatically switched to User.

Using the Noise Reduction Feature

- 1 Press the **MENU** button.
- 2 Press the **↑** or **↓** button to move to **Picture**, then press the **→** or **OK** button.
- 3 Press the **↑** or **↓** button to move to **Noise Reduction**, then press the **→** or **OK** button.
- 4 Press the **↑** or **↓** button to select the required option as follows:

On - Off

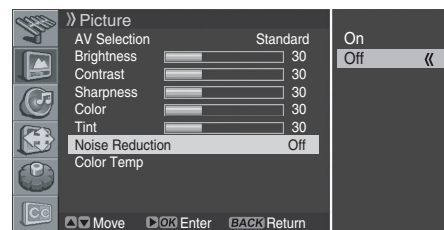

- 5 Press the **EXIT** button.



NOTE

- If you make any changes to the options, "AV Selection" is automatically switched to "User".

Setting the Color Temperature

You can change tint of the screen to suit your requirements.

- 1 Press the **MENU** button.
- 2 Press the **↑** or **↓** button to move to **Picture**, then press the **→** or **OK** button.
- 3 Press the **↑** or **↓** button to move to **Color Temp**, then press the **→** or **OK** button.

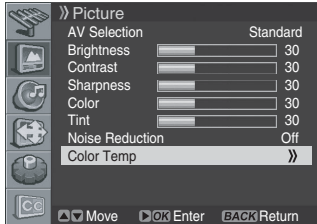

- 4 Press the **↑** or **↓** button to select the required option as follows, then press the **←** or **BACK** button.

High - Mid - Low

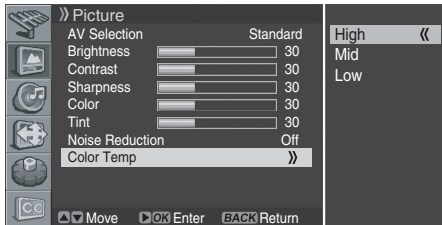

Item	Description
High	White with bluish tone
Mid (factory default)	Natural tone
Low	White with reddish tone

- 5 Press the **EXIT** button.

Selecting the Sound Effect

You can select the sound effect to be used.

- 1 Press the **MENU** button.
- 2 Press the **↑** or **↓** button to move to **Sound**, then press the **→** or **OK** button.
- 3 Select **Effect** and press the **→** or **OK** button again.
- 4 Press the **↑** or **↓** button to select the required sound effect as follows:

Flat - Speech - Movie - Music - User

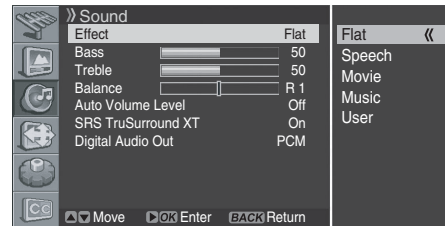

Item	Description
Flat	Flat and pure sound.
Speech	Suitable for the programs with speech, such as News, etc.
Movie (factory default)	You can enjoy sound effects like in a movie theater.
Music	Suitable for the music program.
User	Allows the user to customize the setting as desired.

- 5 Press the **EXIT** button.

NOTE

- You can select the modes by simply pressing the **SOUND EFFECT** button on the remote control.

Customizing the Sound Settings

This Plasma Display has several setting options that allow you to control the sound quality.

- 1 Press the **MENU** button.
- 2 Press the **↑** or **↓** button to move to **Sound**, then press the **⇒** or **OK** button.
- 3 Press the **↑** or **↓** button to select the required option (**Bass**, **Treble**, or **Balance**).
- 4 Press the **←** or **→** button until you reach the optimal setting.

Bass: 0~100

Treble: 0~100

Balance: L50~0~R50



Item	← button	→ button
Bass	For weaker bass	For stronger bass
Treble	For weaker treble	For stronger treble
Balance	Decreases audio from the right speaker	Increase audio from the left speaker

- 5 Press the **EXIT** button.

NOTE

- If you make any adjustment to the "**Bass**" or "**Treble**", the "**Effect**" is automatically switched to "**User**". Also, if you make any adjustment to the "**Balance**", the "**Effect**" is not switched.

Adjusting the Volume Automatically

This feature allows you to automatically adjust the volume of every channel by lowering the sound output when the modulation signal is high or by raising the sound output when the modulation signal is low.

- 1 Press the **MENU** button.
- 2 Press the **↑** or **↓** button to move to **Sound**, then press the **⇒** or **OK** button.
- 3 Select **Auto Volume Level** and press the **⇒** or **OK** button again.
- 4 Press the **↑** or **↓** button to select the required option (**On** or **Off**).

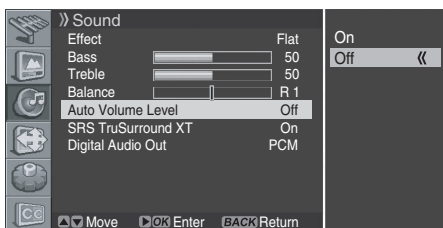

- The factory default is "**Off**".

- 5 Press the **EXIT** button.

Setting the Surround Sound

You can enjoy the virtual surround sound effect.

- 1 Press the **MENU** button.
- 2 Press the **↑** or **↓** button to move to **Sound**, then press the **⇒** or **OK** button.
- 3 Press the **↑** or **↓** button to move to **SRS TruSurround XT**, then press the **⇒** or **OK** button.
- 4 Press the **↑** or **↓** button to select the required option (**On** or **Off**).

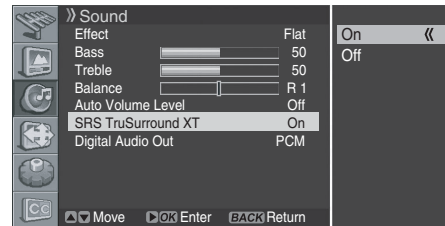

- 5 Press the **EXIT** button.

SRS TruSurround XT is a trademark of SRS Labs, Inc. TruSurround XT technology is incorporated under license from SRS Labs, Inc.

NOTE

- If you switch the "**SRS TruSurround XT**" setting, the sound type is automatically switched to "**User**".

Setting up External Digital Sound

You can enjoy the Dolby Digital* sound effect with the DIGITAL OUT connected to an external digital audio decoder.

- 1 Press the **MENU** button.
- 2 Press the **↑** or **↓** button to move to **Sound**, then press the **⇒** or **OK** button.
- 3 Press the **↑** or **↓** button to move to **Digital Audio Out**, then press the **⇒** or **OK** button.
- 4 Press the **↑** or **↓** button to select the required option (**PCM** or **Digital**).

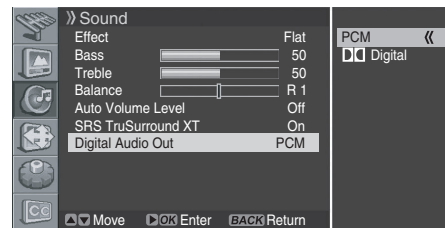

Item	Description
PCM (factory default)	Always the sound is output in the PCM format regardless of the types of signals.
Digital	For Dolby Digital encoded signals, the sound is output in the Dolby Digital format. For PCM encoded signals, the sound is output in the PCM format.

- 5 Press the **EXIT** button.

NOTE

- This setting is effective only for the signal of digital TV when you select DIGITAL CH.

* Dolby and the double-D symbol are registered trademarks of Dolby Laboratories.

Changing the Screen Size

You can change the aspect ratio of the screen to correspond to your viewing requirements.

- 1 Press the **MENU** button.
- 2 Press the **↑** or **↓** button to move to **Screen**, then press the **→** or **OK** button.
- 3 Select **Screen Size** and press the **→** or **OK** button again.
- 4 Press the **↑** or **↓** button to select the required aspect ratio as follows:

Zoom - Cinema - Full - 4:3 - Wide

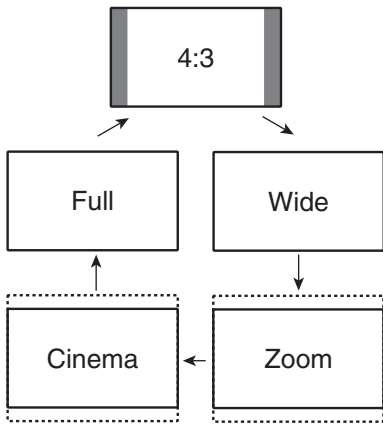
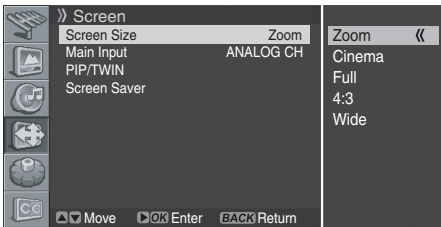

Item	Description
Zoom	For 16:9 letterbox pictures. Bars may appear on the top and bottom with some programs.
Cinema	For 14:9 letterbox pictures. Bars may appear on the top and bottom on some programs.
Full (factory default)	For 16:9 squeeze pictures.
4:3	For 4:3 "standard" pictures. A side bar appears on each side.
Wide	In this mode pictures are progressively stretched toward each side of the screen.

- 5 Press the **EXIT** button.

NOTE

- You can select the modes by simply pressing the **SCREEN SIZE** button on the remote control.
- If you watch High Definition TV broadcasting, you cannot select the screen mode. (The Screen Size setting is always set to "Full".)
- To enlarge 4:3 normal aspect ratio to 16:9 wide aspect ratio in DTV mode, press the **HD WIDE** button.

Viewing the Input Source

Once you have connected your audio and video systems, you can view different sources by selecting the corresponding input.

- 1 Press the **MENU** button.
- 2 Press the **↑** or **↓** button to move to **Screen**, then press the **→** or **OK** button.
- 3 Press the **↑** or **↓** button to move to **Main Input**, then press the **→** or **OK** button.
- 4 Press the **↑** or **↓** button to select the required input source as follows and press the **OK** button.

DIGITAL CH - ANALOG CH - VIDEO 1 - VIDEO 2 - VIDEO 3 - S-VIDEO 1 - S-VIDEO 2 - S-VIDEO 3 - COMPONENT 1 - COMPONENT 2 - HDMI

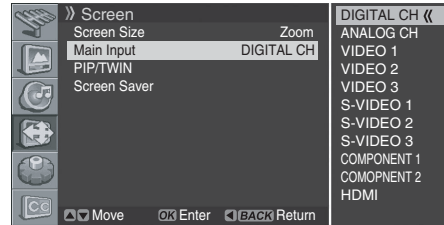

- The Plasma Display switches to selected source.

- 5 Press the **EXIT** button.

NOTE

- You can select the sources by simply pressing the **INPUT** button on the remote control.

Setting for the language of on-screen display

You can select a language to be used for on-screen display such as menus from among three languages: English, Spanish and French.

- 1 Press the **MENU** button.
- 2 Press the **↑** or **↓** button to move to **System**, then press the **→** button or **OK** button.
- 3 Press the **↑** or **↓** button to move to **Menu Language**, then press the **→** or **OK** button.
- 4 Press the **↑** or **↓** button to select the language (**English**, **Spanish** or **French**).

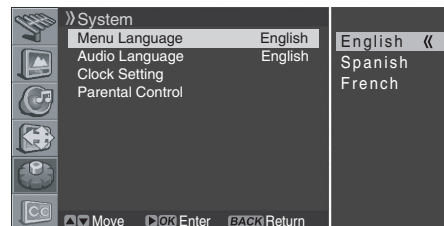

- The factory default is "English".

- 5 Press the **EXIT** button.

Setting for the prior audio language of digital TV

If you select a digital TV program that provides multi-language services, you can switch the language among followings: English, Spanish, French, German, Italian, Japanese and Korean.

- 1 Press the **MENU** button.
- 2 Press the **↑** or **↓** button to move to **System**, then press the **→** button or **OK** button.
- 3 Press the **↑** or **↓** button to move to **Audio Language**, then press the **→** or **OK** button.
- 4 Press the **↑** or **↓** to select the required language as follows:

English - Spanish - French - German - Italian - Japanese - Korean

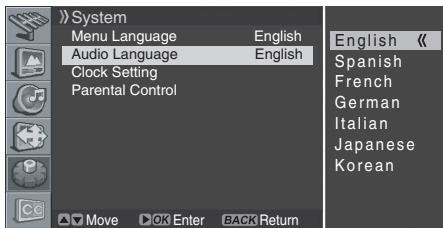

- The factory default is "English".

- 5 Press the **EXIT** button.

NOTE

- This setting affects only when the current broadcasting contains the selected language. When the broadcasting does not contain the selected language, it is output in English.

Screen Saver

You can prevent temporary or permanent screen burn caused by a still image.

- 1 Press the **MENU** button.
- 2 Press the **↑** or **↓** button to move to **Screen**, then press the **→** or **OK** button.

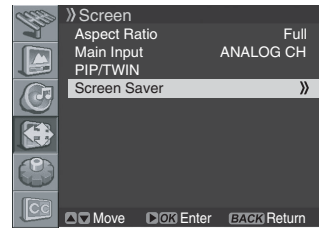

- 3 Press the **↑** or **↓** button to move to **Screen Saver**, then press the **→** or **OK** button.

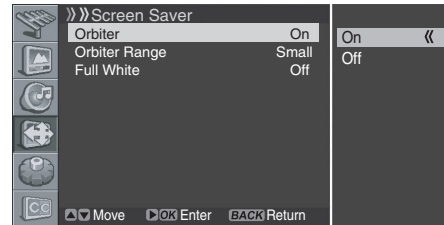

- The factory default is "On".

- 4 Select **Orbiter** and press the **→** or **OK** button again.
- 5 Press the **↑** or **↓** button to select the required option (**On** or **Off**), then press the **←** or **BACK** button.
- 6 Press the **↑** or **↓** button to move to **Orbiter Range**, then press the **→** or **OK** button.
- 7 Press the **↑** or **↓** button to select the required option as follows, then press the **←** or **BACK** button.

Small - Mid - Large

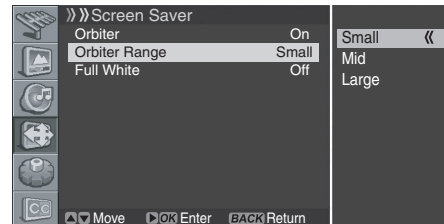

- The factory default is "Mid".

- 8 Press the **EXIT** button.

Setting the Full White mode

When displaying a still picture for a long time, it is recommended that you set "Full White" to "On" to reduce temporary or permanent screen burn.

- 1 Follow steps 1 to 3 in "Screen Saver".
- 2 Press the **↑** or **↓** button to move to **Full White**, then press the **→** or **OK** button.
- 3 Press the **↑** or **↓** button to select "On".

NOTE

- If you cancel the Full White mode, press the **EXIT** button. It is also canceled when 20 minutes elapse.

Power Control

Power Control provides convenient functions for power saving.

Switching the Plasma Display Off Automatically

- 1 Press the **MENU** button.
- 2 Press the **↑** or **↓** button to move to **System**, then press the **→** or **OK** button.

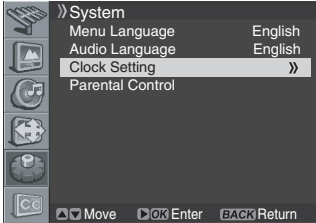

- 3 Select **Clock Setting** and press the **→** or **OK** button again.
- 4 Press the **↑** or **↓** button to move to **Auto Power Off**, then press the **→** or **OK** button.

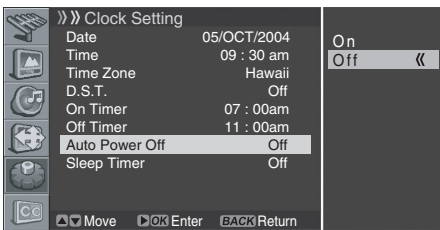

- 5 Press the **↑** or **↓** button to select the required option (**On** or **Off**).
 - The factory default is "On".
- 6 Press the **EXIT** button.



NOTE

- If "Auto Power Off" is set to "On", the Plasma Display automatically switches to standby mode when there is no input of a signal continues for 15 minutes.

Setting the Plasma Display On Time

You can set the on time so that the Plasma Display will switch on automatically at the time you select.

- 1 Press the **MENU** button.
- 2 Press the **↑** or **↓** button to move to **System**, then press the **→** or **OK** button.
- 3 Select **Clock Setting** and press the **→** or **OK** button again.
- 4 Move to **On Timer** by pressing the **↑** or **↓**, then press the **→** or **OK** button.

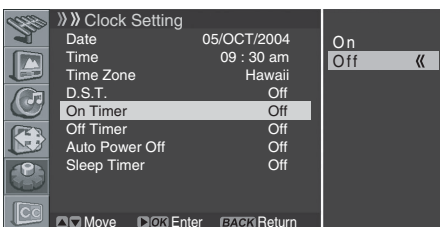

- 5 Press the **↑** or **↓** button to select **On**, then press the **←** or **BACK** button.
- 6 Press the **OK** button again. Press the **←** or **→** button to move to the hour and minute, set them by pressing the **↑** or **↓** button, then press the **OK** button.



- 7 Press the **EXIT** button.



NOTE

- Once you set the On Timer, pressing the **→** button switches the timer On or Off, and pressing the **OK** button changes the time at step 4.

Setting the Plasma Display Off Time

You can set the off time so that the Plasma Display will switch off automatically at the time you select.

- 1 Press the **MENU** button.
- 2 Press the **↑** or **↓** button to move to **System**, then press the **→** or **OK** button.
- 3 Select **Clock Setting** and press the **→** or **OK** button again.
- 4 Move to **Off Timer** by pressing the **↑** or **↓** button, then press the **→** or **OK** button.

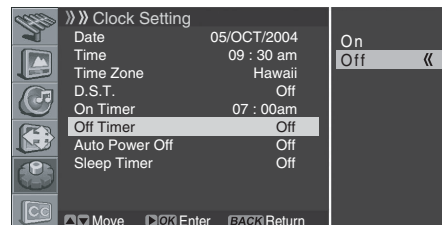

- 5 Press the **↑** or **↓** button to select **On**, then press the **←** or **BACK** button.
- 6 Press the **OK** button again. Press the **←** or **→** button to move to the hour and minute, set them by pressing the **↑** or **↓** button, then press the **OK** button.



- 7 Press the **EXIT** button.



NOTE

- Once you set the Off Timer, pressing the **→** button switches the timer On or Off, and pressing the **OK** button changes the time at step 4.

You can connect many types of external equipment to your Plasma Display, like a DVD player, VCR, game console, and camcorder.

CAUTION

- To protect all equipment, always turn off the Plasma Display before connecting to a DVD player, VCR, STB, or other external equipment.

NOTE

- Refer to the relevant instruction manual (STB, VCR, DVD player, etc.) carefully before making connections.

Connecting to the External Input

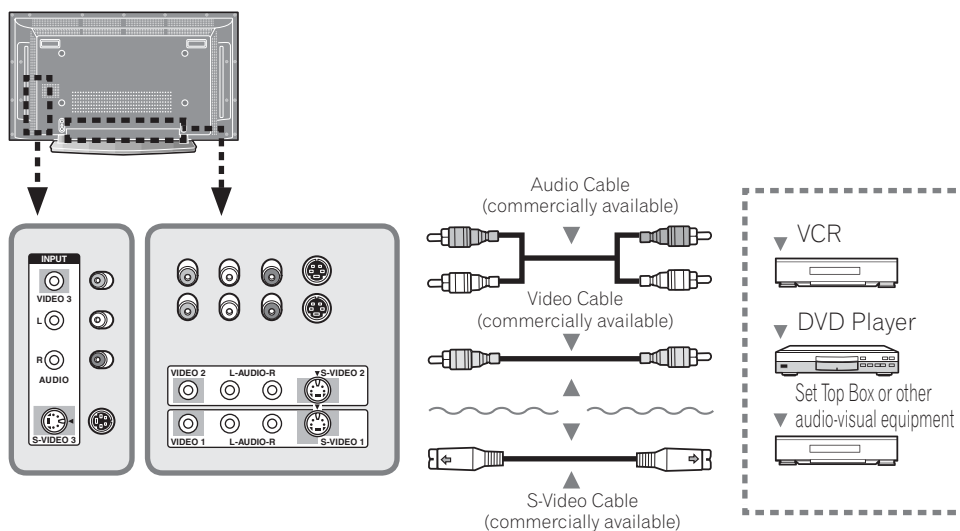

- 1 Connect the video cable to the **VIDEO (VIDEO 1, VIDEO 2 or VIDEO 3)** input jack on the Plasma Display and to the video output jack on the required equipment.

NOTE

- For equipment with an **S-VIDEO** jack, connect the S-Video cable between the **S-VIDEO (S-VIDEO 1, S-VIDEO 2 or S-VIDEO 3)** input jack on the Plasma Display and the S-Video output jack on the required equipment.

- 2 Connect the audio cable to the **AUDIO-L/R (VIDEO 1, VIDEO 2 or VIDEO 3)** input jack on the Plasma Display and to the audio output jack on the required equipment.
- 3 Turn the Plasma Display on, then press the **INPUT** button to select **VIDEO 1, VIDEO 2 or VIDEO 3**.

NOTE

- If you have connected the Plasma Display and the required equipment using an S-Video cable, select **S-VIDEO 1, S-VIDEO 2 or S-VIDEO 3**.

Connecting to the Component Input

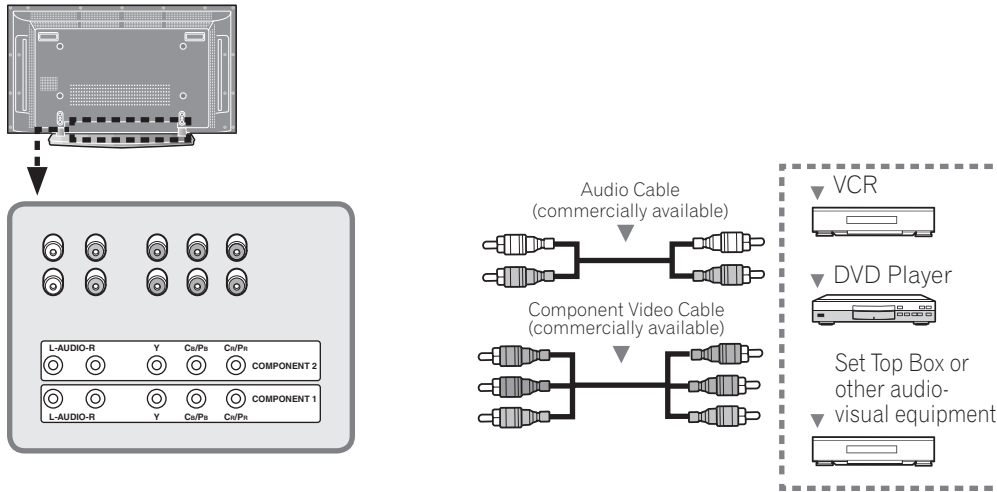

1 Connect the video cable to the **VIDEO-Y/P_B/P_R** (**COMPONENT 1** or **COMPONENT 2**) input jacks on the Plasma Display and to the video output jacks on the required equipment.

NOTE

- Depending on the manufacturer, the **Y/P_B/P_R** jacks may be identified as **Y/P_B/P_R**, **Y/B-Y/R-Y**, or **Y/C_B/C_R**.
- Refer to your DVD player instruction manual for the signal type.

2 Connect the audio cable to the **AUDIO-L/R** (**COMPONENT 1** or **COMPONENT 2**) input jacks on the Plasma Display and to the audio output jacks on the required equipment.

3 Turn the Plasma Display on, then press the **INPUT** button to select **COMPONENT 1** or **COMPONENT 2**.

Connecting to the HDMI Input

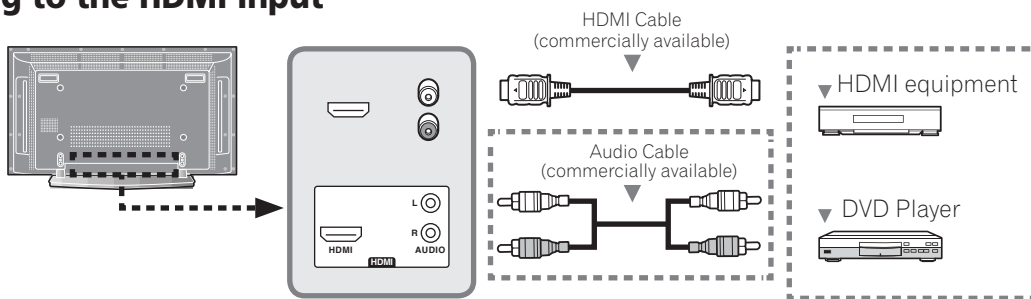

The digital video and audio signals can be input to the HDMI terminal. To use the HDMI terminal, activate the terminal and specify the types of video and audio signals to be received from the connected equipment. For the types of these signals, refer to the operation manual supplied with the connected equipment.

Input signal correlation table

1920*1080i@59.94/60Hz

720*480p@59.94/60Hz

1280*720p@59.94/60Hz

720(1440)*480i@59.94/60Hz

- 1 Connect the HDMI cable to the **HDMI** jack on the Plasma Display and to the DVD output jack on the required equipment.
- 2 When connecting with DVI jack, such as a DVD player, connect the audio cable to the **AUDIO INPUT-L/R** jacks on the Plasma Display and to the audio output jacks on the required equipment.
- 3 Turn the Plasma Display on, then press the **INPUT** button to select **HDMI**.

NOTE

- PC signals are not supported.
- If no image appears, specify another digital video signal type.
- For the digital video signal types to be specified, refer to the operation manual supplied with the connected equipment.

Connecting to the Monitor Output

Your Plasma Display can send out the audio/video signals to the external connector. You can also record from the Plasma Display to a second VCR or DVD recorder. For more details about recording, refer to the equipment's instructions.

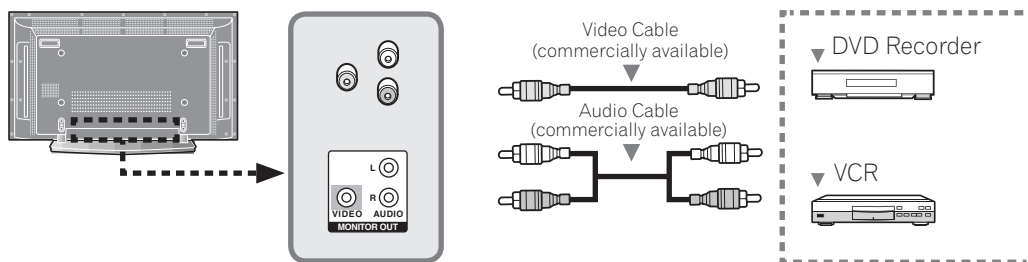

- 1 Connect the video cable to the **VIDEO (MONITOR OUT)** output jack on the Plasma Display and to the video input jack on the required equipment.
- 2 Connect the audio cable to the **AUDIO-L/R (MONITOR OUT)** output jacks on the Plasma Display and to the audio input jacks on the required equipment.

NOTE

- The MONITOR OUT terminals do not output the following signals:
 - 1 Video signals input from the COMPONENT VIDEO OUT terminal (1 and 2)
 - 2 Digital video and audio signals from the HDMI terminal (INPUT 3)
 - When watching images played back on a VCR or DVD recorder connected to the MONITOR OUT terminals, select an input source (e.g., TV channel reception) on the recording equipment other than external input sources. Selecting an external input source may result in distorted images or noise.

Connecting to the DIGITAL Audio Output

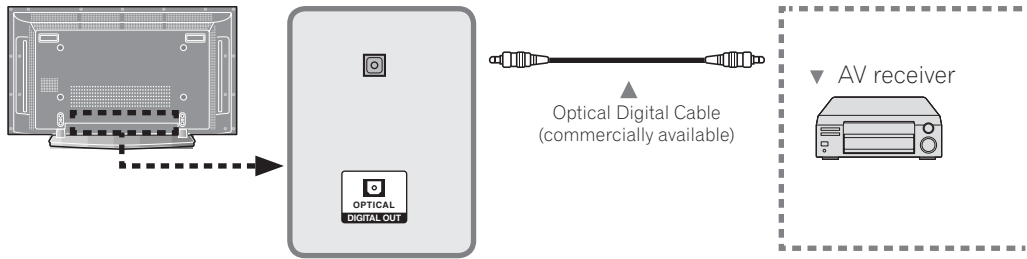



Connect the optical cable to the **DIGITAL OUT** terminal on the Plasma Display and to the optical input jack on the digital audio system.

NOTE

- When using the digital audio output terminal (optical), you need to make settings depending on your AV receiver. For more information, refer to the instruction manual supplied with the AV receiver.
- For details, see "Setting up External Digital Sound" on page 34.

Troubleshooting

Problem	Possible Solution
<ul style="list-style-type: none"> No power. 	<ul style="list-style-type: none"> Make sure the Plasma Display is connected correctly. (See page 17.) Is the power cord disconnected? (See page 17.) Has the power been turned on? (See page 18.) Check if you pressed TV  on the remote control unit. (See page 18.) If the STANDBY indicator on the Plasma Display lights up red, press TV .
<ul style="list-style-type: none"> No picture or sound 	<ul style="list-style-type: none"> Check if the power cord is connected correctly. Check that you have pressed the TV  on the remote control or the STANDBY/ON button on the bottom of the Plasma Display. Select an input source responding to that particular source. Check the picture contrast and brightness settings. Check the volume.
<ul style="list-style-type: none"> Normal picture but no sound 	<ul style="list-style-type: none"> Check the volume. Check whether the MUTING button on the remote control has been pressed.
<ul style="list-style-type: none"> No picture or black and white picture 	<ul style="list-style-type: none"> Adjust the color settings. Check that the correct broadcast system is selected.
<ul style="list-style-type: none"> Sound and picture interference 	<ul style="list-style-type: none"> Try to identify the electrical appliance that is affecting the Plasma Display, then move it further away. Plug the Plasma Display into a different wall outlet.
<ul style="list-style-type: none"> Blurred or snowy picture, distorted sound 	<ul style="list-style-type: none"> Check the direction, location and connections of your aerial. Such interference often occurs due to the use of an indoor aerial.
<ul style="list-style-type: none"> Remote control malfunctions 	<ul style="list-style-type: none"> Press the INPUT button to select the Plasma Display or an external device. Replace the batteries in the remote control. Install batteries ensuring that the <+> and <-> ends of the batteries are inserted correctly. Check the angle and distance of the remote control to the Plasma Display. Make sure there are no obstacles between the remote control and the Plasma Display. Check that the correct function button has been pressed. Change the location of light sources or the direction of the Plasma Display to avoid glare.

INFORMATION NOTICE:

The video program that you watch may be high definition (HD) or standard definition (SD). This Plasma Display is designed to scale to each type of definition properly. If the video program's definition type changes while a menu window is displayed on the screen (for example: HD→SD or SD→HD), the menu size may temporarily shrink or enlarge until the scaling is completed. This may happen, for example, when you switch between television and an external digital video recorder (D-VHS), or when your recorded program switches between different definition types, while the on-screen menu is being shown.

If this happens, the menu will return to its normal size after two to three seconds. This action is normal, and does not indicate a problem with your Plasma Display.

Specifications

Item		42" Plasma Display, Model: PDP-42A3HD/PDP-4214HD	
Number of Pixels		1 024 × 768 pixels	
Audio Amplifier		10 W + 10 W (1 kHz, 1 %, 4 Ω)	
Surround System		SRS TruSurround XT	
Power Requirement		120 V AC, 60 Hz, 270 W (max) (2.5 W Standby)	
Dimensions (with stand)		1 235 (W) × 699 (H) × 252 (D) mm (45 5/8 (W) × 27 1/2 (H) × 10 (D) inches)	
Weight (with stand)		40.5 kg (89.3 lbs.)	
Reception System (Digital)		ATSC Digital TV system	
Circuit type		8VSB demodulation	
Tuner		VHF 2–13ch, UHF 14–69ch	
Audio format		Dolby Digital	
Reception System (Analog)		American TV standard NTSC system	
Tuning System		FS	
Tuner		VHF/UHF	VHF 2–13ch, UHF 14–69ch
		CATV	1–125ch
Audio multiplex		BTSC system	
Terminals	Rear	DTV-ANTENNA IN	75 Ω UNBAL, F Type for DTV in
		ANTENNA/CABLE IN	75 Ω UNBAL, F Type for VHF/UHF/CATV in
		VIDEO 1	S-VIDEO in, VIDEO in, AUDIO in
		VIDEO 2	S-VIDEO in, VIDEO in, AUDIO in
		COMPONENT 1	COMPONENT VIDEO in, AUDIO in
		COMPONENT 2	COMPONENT VIDEO in, AUDIO in
		HDMI	HDMI in, AUDIO in
		MONITOR OUT	VIDEO out, AUDIO out
		DIGITAL OUT	OPTICAL out
		RS-232C	Service only
	Side	VIDEO 3	S-VIDEO in, VIDEO in, AUDIO in
OSD		English/French/Spanish	

- Design and specifications are subject to change without notice.

Trademarks

-  is a trademark of SRS Labs, Inc.

TruSurround XT technology is incorporated under license from SRS Labs, Inc.

- Manufactured under license from Dolby Laboratories. "Dolby" and the double-D symbol are trademarks of Dolby Laboratories.
- HDMI, the HDMI logo and High-Definition Multimedia Interface are trademarks or registered trademarks of HDMI Licensing LLC.
- The names of the companies or institutions are trademarks or registered trademarks of the respective companies or institutions.

IMPORTANT



Ce symbole de l'éclair, placé dans un triangle équilatéral, a pour but d'attirer l'attention de l'utilisateur sur la présence, à l'intérieur du coffret de l'appareil, de "tensions dangereuses" non isolées d'une grandeur suffisante pour représenter un risque d'électrocution pour les êtres humains.

ATTENTION

**DANGER D'ELECTROCUTION
NES PAS OUVRIR**

ATTENTION:

POUR EVITER TOUT RISQUE D'ELECTROCUTION, NE PAS ENLEVER LE COUVERCLE (NI LE PANNEAU ARRIERE). AUCUNE PIECE REPARABLE PAR L'UTILISATEUR NE SE TROUVE A L'INTERIEUR. CONFIER TOUT ENTRETIEN A UN PERSONNEL QUALIFIE UNIQUEMENT.



Ce point d'exclamation, placé dans un triangle équilatéral, a pour but d'attirer l'attention de l'utilisateur sur la présence, dans les documents qui accompagnent l'appareil, d'explications importantes du point de vue de l'exploitation ou de l'entretien.

INSTRUCTIONS DE SÉCURITÉ IMPORTANTES

- 1) Prenez connaissance du mode d'emploi.
 - 2) Conservez le mode d'emploi.
 - 3) Respectez les avertissements.
 - 4) Respectez les instructions.
 - 5) N'utilisez pas cet appareil près d'un point d'eau.
 - 6) Pour nettoyer, n'utilisez qu'un chiffon sec.
 - 7) N'obstruez pas les événements d'aération. Installez l'appareil conformément aux instructions du fabricant.
 - 8) N'installez pas l'appareil près des appareils de chauffage (radiateurs, poêles) et des appareils qui dégagent de la chaleur (y compris les amplificateurs).
 - 9) Ne tentez pas de faire échec à la sécurité qu'assurent la fiche polarisée ou la fiche à borne de masse. Une fiche polarisée possède 2 lames dont une est plus large que l'autre. Une fiche à borne de masse possède également 2 lames et en outre une broche pour la mise à la terre. La lame plus large dans un cas, et la broche dans l'autre cas, sont là pour des raisons de sécurité. Si la fiche du cordon d'alimentation fourni ne pénètre pas dans la prise secteur, demandez à un électricien de remplacer la prise obsolète.
 - 10) Faites cheminer le cordon d'alimentation de manière qu'il ne puisse pas être piétiné et veillez à ce que le cordon ne soit pas écrasé, tout particulièrement au niveau des prises secteur ou de sa sortie de l'appareil.
 - 11) N'utilisez aucun accessoire ni aucune option qui ne soient pas conseillés par le fabricant.
 - 12) Utilisez uniquement un chariot, un support, un trépied, une console ou une table conseillés par le fabricant ou vendus avec l'appareil. Si vous optez pour un chariot, ne déplacez ce dernier et l'appareil qu'il porte qu'avec les précautions qui s'imposent pour éviter de renverser l'appareil et d'être blessé.
- 
- 13) Pendant les orages, débranchez la fiche du cordon d'alimentation; procédez de même si vous avez l'intention de ne pas vous servir de l'appareil durant une longue période.
 - 14) Les réparations doivent être effectuées par du personnel qualifié. La réparation de l'appareil est nécessaire s'il a été endommagé, si le cordon d'alimentation où la fiche sont abîmés, si un liquide à ou un objet ont pénétré dans l'appareil, ou si ce dernier a été exposé à la pluie ou à l'humidité, ne fonctionne pas normalement ou s'il est tombé.

Note à l'attention de l'installateur du système de câblodistribution.

Cette note a pour objet d'appeler l'attention de l'installateur du système de câblodistribution sur l'Article 820-40 du NEC qui fournit des conseils pour le raccordement convenable à la terre et signale, en particulier, que le câble de masse doit être relié au dispositif de mise à la terre du bâtiment, aussi près que possible du point d'entrée du câble.

AVERTISSEMENT : CET APPAREIL N'EST PAS ÉTANCHE. POUR ÉVITER TOUT RISQUE D'INCENDIE OU TOUTE SECOURS ÉLECTRIQUE, NE L'EXPOSEZ PAS À LA PLUIE NI À L'HUMIDITÉ, NE LE PLACEZ PAS À PROXIMITÉ D'UN POINT D'EAU NI D'UN VASE, D'UN FLACON DE COSMÉTIQUE OU DE MÉDICAMENT, ETC.

AVERTISSEMENT : Manipuler le cordon d'alimentation de cet appareil ou les cordons des accessoires prévus, vous expose au plomb, corps chimique que l'État de Californie et d'autres entités gouvernementales savent capable provoquer des cancers, des défauts de naissance et d'autres anomalies de la reproduction. **Lavez vos mains après toute manipulation de ces cordons.**

REMARQUE : Cet appareil est conforme aux spécifications de la 15e partie des Règles de la Commission Fédérale des Communications (FCC). Ces limites ont été définies pour assurer une protection suffisante contre des brouillages nuisibles dans une zone résidentielle. Cet appareil génère, utilise et émet des signaux radioélectriques et s'il n'est pas installé et employé conformément aux prescriptions de son mode d'emploi, il peut provoquer des brouillages des communications radio. Toutefois, il n'y a pas de garantie que les brouillages n'auront pas lieu dans une installation particulière. Si cet appareil provoque effectivement des brouillages de la réception de la radio et de la télévision, ce qui peut être déterminé en arrêtant l'appareil puis en le remettant en marche, il est conseillé à l'utilisateur d'essayer d'y remédier, au moyen de l'une ou de plusieurs des mesures suivantes:

- Réorienter ou déplacer l'antenne réceptrice.
- Augmenter la distance entre l'appareil et le récepteur.
- Connecter l'appareil à une prise secteur d'un circuit différent de celui auquel est connecté le récepteur.
- Consulter le revendeur ou un technicien compétent de radio ou de télévision.

Informations destinées à l'utilisateur

Les altérations ou modifications réalisées sans autorisation écrite convenable peuvent entraîner la déchéance de vos droits d'utilisateur.

[Pour le modèle destiné au Canada]

Cet appareil numérique de la classe B est conforme à la norme NMB-003 du Canada.

PRÉCAUTION :

Cet appareil est conforme aux spécifications de la FCC si des câbles et des connecteurs blindés sont utilisés pour son raccordement à d'autres appareils. Pour limiter les risques de brouillage électromagnétique d'appareils électriques tels que récepteurs de radio ou de télévision, effectuez les raccordements au moyen de câbles et de connecteurs blindés.

REMARQUE IMPORTANTE : Le numéro de série de cet appareil se trouve sur le panneau arrière. Veuillez noter ce numéro sur la carte de garantie fournie que vous placerez ensuite en lieu sûr. Cela, pour des raisons de sécurité.

AVERTISSEMENT : Veillez à alimenter cet appareil à partir d'une prise secteur munie d'une borne de masse.

Nous vous remercions d'avoir acquis cet appareil Pioneer.

Veillez lire attentivement ce mode d'emploi pour être en mesure d'utiliser l'appareil convenablement. La lecture de ce mode d'emploi terminée, conservez-le dans un endroit sûr pour référence.

Dans certains pays ou régions, la forme de la prise secteur et celle de la fiche du cordon d'alimentation peuvent différer des illustrations de ce document. Toutefois, la manière de brancher le cordon et d'utiliser l'appareil est la même.

01 Informations importantes pour l'utilisateur

02 Précautions de sécurité

03 Accessoires fournis

04 Nomenclature

Écran à plasma	10
Boîtier de télécommande	12

05 Préparation

Installation de l'écran à plasma	14
Prévenir toute chute de l'écran à plasma	14
Préparation du boîtier de télécommande	15
Mise en place des piles	15
Mises en garde à propos des piles	15
Portée du boîtier de télécommande	15
Mises en garde à propos de la télécommande	16
Raccordement des câbles pour les canaux de télévision ordinaire et/ou numérique	16
Raccordement à une antenne	16
Raccordement du cordon d'alimentation	17

06 Opérations de base

Mise en/hors service (en veille)	18
Pour regarder des canaux de télévision	19
Sélection de canaux analogiques et numériques	19
Modification des canaux	19
Modification du volume et du son	20
Affichage de l'information	20
Réglage du mode MTS/SAP	21
Sélection de la langue	21
Utilisation des fonctions de partage d'écran	21

07 Réglage de menu

Configuration de menu	23
Utilisation des menus	23

08 Réglage du syntoniseur

Réglage des canaux de télévision	24
Balayage automatique des canaux	24
Balayage manuel des canaux analogiques	24
Balayage manuel de canaux numériques	25
Modification de la liste des canaux	25
Affichage de la liste de canaux	26
Réglage de la restriction parentale	26
Activation de la restriction parentale	27
Réglage du classement volontaire des films (MPAA)	27
Réglage des classements TV	28
Réglage des systèmes de classement en vigueur au Canada	28

Interdiction des émissions de télévision non classées	29
Utilisation des sous-titres	29
Réglage de la date et de l'heure	30

09 Réglages et mises au point

Minuterie de mise en veille	31
Réglages de l'image	31
Sélection du mode d'image	31
Personnalisation des réglages de l'image	32
Utilisation de la réduction de bruit	32
Réglage de la température de couleur	33
Sélection de l'effet de son	33
Personnalisation des réglages du son	34
Ajustement automatique du volume	34
Réglage du son surround	34
Réglage du son numérique externe	34
Modification de la taille de l'écran	35
Affichage de la source d'entrée	35
Réglage de la langue d'affichage d'écran	35
Réglage de la langue audio prioritaire pour la télévision numérique	36
Économiseur d'écran	36
Réglage du mode Tout blanc	36
Gestion de l'alimentation	37
Mise hors tension automatique de l'écran à plasma	37
Réglage de l'heure de mise sous tension de l'écran à plasma	37
Réglage de l'heure de mise hors tension de l'écran à plasma	37

10 Utilisation d'un appareil externe

Raccordement à l'entrée externe	38
Raccordement à l'entrée composante	39
Raccordement à l'entrée HDMI	40
Raccordement à la sortie du moniteur	40
Raccordement à la sortie audio DIGITAL (numérique) ...	41

11 Annexe

Guide de dépannage	42
Caractéristiques techniques	44

Veillez lire attentivement ces informations de manière à profiter au mieux du système d'écran à plasma Pioneer PureVision PDP-42A3HD/PDP-4214HD.

Avec le système d'écran à plasma Pioneer PureVision PDP-42A3HD/PDP-4214HD, vous disposez d'un ensemble de qualité qui assurera un service fiable et de longue durée. Afin de vous offrir des images de qualité exceptionnelle, le système d'écran à plasma Pioneer bénéficie d'une conception et d'une fabrication de très haut niveau, et incorpore les dernières avancées technologiques.

Avec le temps, la luminosité de l'écran à plasma Pioneer PDP-42A3HD/PDP-4214HD diminuera légèrement, tout comme dans le cas des écrans à tube cathodoluminescents (écran des téléviseurs habituels). Pour profiter longtemps des belles images lumineuses que produit le système d'écran à plasma Pioneer, lisez ce qui suit et respectez les consignes qui vous sont données.

Instructions d'usage

Tous les écrans cathodoluminescents (y compris ceux des téléviseurs habituels) sont détériorés par l'affichage prolongé d'images fixes. Les systèmes d'écran à plasma ne font pas exception à cette règle. Les images rémanentes et les effets permanents peuvent être évités en prenant quelques précautions simples. En suivant les consignes qui vous sont données ci-dessous, vous vous assurez d'obtenir des résultats satisfaisants de l'écran à plasma :

- Dans toute la mesure du possible, évitez l'affichage de la même image, ou d'une image pratiquement fixe (par exemple, les images sous-titrées et les images statiques des jeux vidéo).
- Évitez de faire apparaître, pendant une période prolongée, l'affichage sur écran produit par un lecteur de DVD, un magnétoscope ou d'autres appareils similaires.
- Ne conservez pas longtemps une image fixe consécutive à une pause ou un arrêt sur image que le téléviseur, le magnétoscope, le lecteur de DVD et tout autre appareil similaire sont capables de produire.
- Les images comportant côte à côte des zones très lumineuses et des zones très sombres ne doivent pas, non plus, demeurer sur l'écran pendant de longues périodes.
- Lorsque vous jouez, nous vous conseillons vivement d'employer le mode "Jeu" de "Sélection AV". Veillez également à ce que les sessions de jeu ne dépassent pas 2 heures.
- Après un jeu, ou bien après l'affichage d'une image fixe, il est souhaitable de passer des images animées avec les réglages "Large" ou "Plein" pendant une période supérieure à 3 fois la durée de l'image fixe précédemment affichée.
- Lorsque vous n'utilisez plus le système d'écran à plasma, n'oubliez pas de repasser en veille "STANDBY".

Instructions d'installation

Le système d'écran à plasma Pioneer PureVision PDP-42A3HD/PDP-4214HD, présente une très faible épaisseur. Pour des raisons de sécurité et pour éviter que l'appareil ne puisse se renverser en cas de vibration ou contact accidentel, veillez à fixer ou à installer le système d'écran à plasma de la manière convenable.

Cet appareil doit être installé en faisant usage des pièces et des accessoires conçus par PIONEER, à l'exclusion de tous autres. L'emploi d'accessoires autres que le support et l'applique PIONEER peut se traduire par une instabilité de l'appareil qui peut être la cause d'une blessure. Dans le cas où vous désirez une installation spéciale, consultez le magasin où vous avez acheté l'appareil. Pour vous garantir une installation correcte et sûre, il est préférable de vous adresser à un technicien expérimenté et qualifié. PIONEER ne saurait être tenue responsable ni des accidents ni des dommages provoqués par l'utilisation de pièces ou d'accessoires provenant d'autres fabricants.

Pour éviter toute anomalie et toute surchauffe, veillez à ce que les ouïes de l'appareil ne soient pas obstruées de manière que la chaleur puisse s'évacuer. Pour garantir la dissipation convenable de la chaleur :

- Éloignez légèrement l'appareil des autres équipements, des murs, etc. L'espace minimum requis est indiqué à la page 14.
- N'introduisez pas l'appareil dans un espace exigu où la ventilation est médiocre.
- Ne recouvrez pas l'appareil d'un linge, etc.
- Au moyen d'un aspirateur réglé à la puissance minimale, nettoyez périodiquement les ouïes latérales et arrière pour supprimer les poussières qui pourraient s'y accumuler.
- Ne posez l'appareil ni sur un tapis ni sur une couverture.
- Ne placez pas l'appareil à l'envers.

L'utilisation de l'appareil sans ventilation convenable, peut provoquer une élévation de la température intérieure qui peut se traduire par une anomalie de fonctionnement. Lorsque la température ambiante ou interne excède une certaine valeur, l'écran se met de lui-même hors tension pour que les circuits électroniques puissent se refroidir et que tous les risques soient ainsi écartés.

Une anomalie de fonctionnement peut être provoquée par de multiples facteurs : choix d'un emplacement d'installation qui ne convient pas, assemblage, installation et montage non conformes, utilisation anormale de l'appareil, modifications de l'appareil n'ayant pas reçues l'aval du fabricant. Toutefois, PIONEER ne saurait être tenue responsable de ces anomalies.



REMARQUE

Les défauts suivants sont des effets typiques et caractéristiques d'un affichage à matrice à base de phosphore et à ce titre ne sont pas couverts par les garanties limitées du fabricant :

- Images résiduelles permanentes sur les phosphores du panneau.
- L'existence d'une minute de cellules claires inactives.
- Sons produits par le panneau, comme : le bruit du moteur du ventilateur et le ronflement du circuit électrique/ bourdonnement de la plaque de verre.

⚠ ATTENTION

PIONEER ne saurait être tenue responsable des dommages survenant à la suite d'un usage incorrect de l'appareil, par vous-même ou d'autres personnes, des anomalies de fonctionnement, des perturbations que l'appareil peut causer à d'autres équipements à moins que sa responsabilité soit clairement engagée.

Information relative aux pixels défectueux

Les systèmes d'écran à plasma affichent des images constituées de milliers de pixels minuscules (des cellules émettant de la lumière), et il arrive que certains pixels soient ou deviennent inactifs, clignotent ou restent allumés en permanence.

Rayonnement infrarouge

En raison de ses caractéristiques mêmes, l'écran à plasma émet un rayonnement infrarouge. Selon la manière dont l'écran à plasma est utilisé, le fonctionnement des boîtiers de télécommande des appareils à proximité de l'écran peut être profondément perturbé; pareillement des combinés téléphoniques sans cordon qui sont alors brouillés. Dans une telle situation, changez l'emplacement de l'appareil pour que son capteur de télécommande soit hors de la zone de perturbation.

Brouillage radioélectrique

Bien que cet appareil réponde aux caractéristiques exigées, il faut savoir qu'il génère un brouillage. Si vous placez un récepteur de radio AM, un ordinateur personnel ou un magnétoscope dans le voisinage de cet appareil, leur fonctionnement peut être perturbé par le brouillage. En ce cas, éloignez l'appareil concerné.

Bruit de fonctionnement de l'écran à plasma

L'écran à plasma est composé de pixels très fins qui émettent de la lumière selon les signaux vidéos reçus. Ce principe peut vous faire entendre un crachement de circuit électrique émis par l'écran à plasma.

Remarquez aussi que la vitesse de rotation du ventilateur de refroidissement augmente lorsque la température ambiante de l'appareil augmente. Dans un tel cas, il se peut que vous trouviez le moteur du ventilateur bruyant.

Ne collez aucune étiquette ni aucun ruban sur l'appareil

- Cela peut décolorer ou rayer la carrosserie.

Si vous n'utilisez pas l'appareil pendant une longue période

- Si vous conservez l'appareil non utilisé pendant longtemps, son fonctionnement peut en souffrir profondément. Mettez l'appareil en service et faites-le fonctionner régulièrement.

Condensation

- De la condensation peut se former à la surface ou à l'intérieur de l'appareil si vous le transportez rapidement d'une pièce froide dans une pièce chaude, ou bien, lorsque, le matin, en hiver, vous allumez un appareil de chauffage. Si de la condensation se forme, ne mettez pas l'appareil en service et attendez qu'elle ait disparu. Mettre l'appareil en service alors que de la condensation s'est formée, peut provoquer une anomalie de fonctionnement.

Nettoyage de l'écran

- Pour nettoyer l'écran de l'appareil, utilisez un chiffon doux et sec; le chiffon de nettoyage fourni convient, de même que d'autres chiffons similaires (par exemple, en coton ou flanelle). Sachez que la surface de l'écran peut être rayée si vous utilisez un chiffon dur, ou la frottez fort.
- Si vous utilisez un chiffon humide pour le nettoyage de l'écran, des gouttelettes d'eau peuvent pénétrer dans l'appareil et provoquer une anomalie de fonctionnement.

Nettoyage de la carrosserie

- Pour nettoyer la carrosserie de l'appareil, utilisez un chiffon doux et sec; le chiffon de nettoyage fourni convient, de même que d'autres chiffons similaires (par exemple, en coton ou flanelle). Sachez que la surface de la carrosserie peut être rayée si vous utilisez un chiffon dur, ou la frottez fort.
- La carrosserie de cet appareil est essentiellement composée de matières plastiques. N'utilisez aucun produit chimique (essence, diluant, etc.) pour la nettoyer. Ces produits chimiques peuvent endommager la finition ou la faire peler.
- N'exposez pas l'appareil à des gaz ni à des liquides vaporisés tels que les insecticides. Ne conservez pas l'appareil en contact prolongé avec des matériaux en caoutchouc ou en vinyle. Le plastifiant de la matière plastique peut endommager la finition ou la faire peler.
- Si vous utilisez un chiffon humide pour le nettoyage de l'écran, des gouttelettes d'eau peuvent pénétrer dans l'appareil et provoquer une anomalie de fonctionnement.

Poignées placées à l'arrière de l'écran à plasma

- Ne déposez pas les poignées que porte l'écran à plasma, à l'arrière.
- Pour déplacer l'écran à plasma, faites-vous aider par une autre personne et utilisez les poignées fixées à l'arrière de l'écran à plasma. Ne déplacez pas l'écran à plasma en ne vous aidant que d'une seule poignée. Utilisez les poignées de la manière illustrée.
- N'utilisez pas les poignées pour suspendre l'appareil au cours de son installation ou de son transport. N'utilisez pas les poignées pour empêcher la chute de l'appareil.

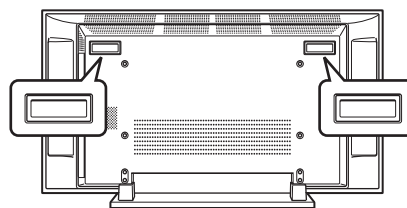

ATTENTION

Rémanence d'image sur le panneau

- L'affichage de la même image pendant une longue période peut provoquer une rémanence de cette image. Cela peut spécialement se produire dans les circonstances suivantes.

1. Image rémanente due à la charge électrique

Si une image présentant des zones très lumineuses est affichée pendant plus d'une minute, une image rémanente produite par la charge électrique importante peut en résulter. Cette image rémanente s'estompe peu à peu dès qu'une image animée la remplace. Le temps requis pour la disparition de l'image dépend de la luminosité de l'image fixe qui lui a donné naissance et du temps d'exposition de cette image.

2. Image rémanente due au brûlage

Évitez d'afficher sur l'écran à plasma la même image pendant longtemps. Si la même image demeure sur l'écran pendant plusieurs heures, ou encore apparaît tous les jours au cours d'une période plus courte mais répétée, une image rémanente peut être produite par brûlage de la couche fluorescente de l'écran. Cette image rémanente devient moins visible après l'affichage d'images animées mais elle ne disparaît jamais complètement.

- La fonction d'économie d'énergie peut être employée pour éviter ce genre de phénomène dommageable (reportez-vous à la page 37).

ATTENTION

NE DÉPOSEZ PAS L'APPAREIL SUR UNE TABLE, UN CHARIOT, UN SUPPORT, UN TRÉPIED, UNE CONSOLE INSTABLES. CET APPAREIL POURRAIT TOMBER, PROVOQUANT DES BLESSURES GRAVES OU DES DOMMAGES PHYSIQUES IMPORTANTS. UTILISEZ UNIQUEMENT UN CHARIOT, UN SUPPORT, UN TRÉPIED, UNE CONSOLE OU UNE TABLE CONSEILLÉS PAR LE FABRICANT OU VENDUS AVEC L'APPAREIL. RESPECTEZ LES INSTRUCTIONS DU FABRICANT POUR TOUT CE QUI CONCERNE L'INSTALLATION DE L'APPAREIL ET L'EMPLOI DES ACCESSOIRES DE MONTAGE QU'IL CONSEILLE.

L'ENSEMBLE QUE FORME UN APPAREIL ET LE CHARIOT À L'AIDE DUQUEL ON LE DÉPLACE, DOIT ÊTRE MANŒUVRÉ AVEC PRÉCAUTION. LES ARRÊTS BRUSQUES, LES POUSSÉES EXCESSIVES ET LES IRRÉGULARITÉS DU PLANCHER, PEUVENT PROVOQUER LE BASCULEMENT DU CHARIOT ET LA CHUTE DE L'APPAREIL.



L'électricité permet de disposer d'un grand nombre de fonctions utiles mais elle peut être la source de blessures et de dommages matériels si certaines précautions ne sont pas respectées. Cet appareil a été conçu et fabriqué en tenant le plus grand compte de la sécurité. Toutefois, son utilisation incorrecte peut conduire à ressentir une secousse électrique, ou à provoquer un incendie. Pour éviter tout risque potentiel, observez les instructions qui suivent lorsque vous installez, utilisez ou nettoyez l'appareil. Pour votre sécurité et pour prolonger la durée de service de l'appareil, lisez soigneusement ce qui suit avant de l'utiliser.

1. Prenez connaissance du mode d'emploi—Vous devez lire toutes les instructions relatives à la sécurité et au fonctionnement avant de faire usage de l'appareil.
2. Conservez le mode d'emploi—De manière à pouvoir vous y reporter ultérieurement, conservez soigneusement les instructions relatives à la sécurité et au fonctionnement.
3. Observez les mises en garde—Toutes les mises en garde apposées sur l'appareil ou mentionnées dans le mode d'emploi doivent être observées.
4. Respectez les instructions—Toutes les instructions de fonctionnement et d'entretien doivent être respectées.
5. Nettoyage—Débranchez la fiche du câble d'alimentation avant de nettoyer cet appareil. Pour nettoyer l'appareil, utilisez le chiffon de nettoyage fourni ou un autre chiffon doux (par ex. coton, flanelle). N'utilisez aucun liquide de nettoyage ni aucun aérosol.
6. Accessoires—N'utilisez aucun accessoire qui ne soit pas conseillé par le fabricant. Tout accessoire non conseillé peut entraîner un accident.
7. Eau et humidité—N'utilisez pas l'appareil près d'un point d'eau tel que baignoire, lavabo, évier, machine à laver, piscine, ni dans un sous-sol humide.
8. Support—Ne déposez pas l'appareil sur une table, un chariot, un support, un trépied, une console instables. L'appareil pourrait tomber, être gravement endommagé ou sérieusement blesser quelqu'un. Utilisez uniquement un chariot, un support, un trépied, une console ou une table conseillés par le fabricant ou vendus avec l'appareil. Si l'appareil doit être fixé sur un mur, respectez scrupuleusement les instructions de montage du fabricant. N'utilisez que les accessoires de montage conseillés par le fabricant.
9. Si vous déplacez l'appareil en le posant sur un chariot, manœuvrez celui-ci avec précaution. Des arrêts brusques, une poussée excessive, des irrégularités à la surface du sol peuvent provoquer la chute de l'appareil.



10. Ventilation—Les événements et autres ouvertures de la carrosserie sont destinés à la ventilation. Ne les couvrez pas, ne les obstruez pas car une réduction de la ventilation peut entraîner une augmentation de la température interne de l'appareil et par voie de conséquence une diminution de sa durée de vie. Ne posez pas l'appareil sur un lit, un canapé, un tapis ou une surface similaire car cela pourrait conduire à l'obstruction des ouvertures de ventilation. Cet appareil n'a pas été conçu pour être encastré; ne l'installez pas dans un endroit clos tel qu'une bibliothèque fermée ou une baie, à moins que la ventilation convenable puisse être assurée conformément aux instructions fournies par le fabricant.
11. Alimentation—Cet appareil ne doit être alimenté qu'à partir d'une source conforme à l'indication que porte la plaquette signalétique. Si vous ne connaissez pas la nature de la source, prenez conseil du distributeur ou de la compagnie d'électricité.
12. Protection du cordon d'alimentation—Le câble d'alimentation doit cheminer de manière qu'on ne puisse pas le piétiner, ni qu'il soit écrasé par un meuble ou un objet lourd. Examinez soigneusement le cheminement du câble d'alimentation près de la prise secteur et au point de sortie de l'appareil.

13. Le panneau de l'écran à plasma est en verre. Il peut donc être brisé par la chute de l'appareil, ou par un choc. En cas de casse du panneau, veillez à ne pas être blessé par les débris.
14. Surcharge—Ne surchargez pas les prises secteur ou les rallonges. Cela peut entraîner un incendie, ou encore vous exposer à une secousse électrique.
15. Introduction d'objets étrangers ou de liquide—N'introduisez aucun objet dans les ouvertures de l'appareil. Des tensions élevées existent à l'intérieur de l'appareil, en sorte que le contact d'un objet avec les points portés à haute tension peut entraîner un incendie, ou encore vous exposer à une secousse électrique. Pour les mêmes raisons, ne renversez ni eau ni autre liquide sur l'appareil.
16. Entretien—Ne tentez pas de réparer cet appareil par vous-même. La dépose des capots peut vous exposer à des tensions dangereuses ou à d'autres risques. Faites entretenir l'appareil par du personnel qualifié pour cela.
17. Réparations—Dans l'un des cas ci-dessous, débranchez la fiche du câble d'alimentation et faites vérifier ou réparer l'appareil par du personnel qualifié pour cela.
 - a. Le câble ou la fiche d'alimentation sont endommagés.
 - b. Un liquide a été renversé sur l'appareil, ou encore un objet étranger a été introduit dans l'appareil par une de ses ouvertures.
 - c. L'appareil a été exposé à la pluie ou à l'eau.
 - d. L'appareil ne fonctionne pas normalement bien que vous respectiez les instructions du mode d'emploi. N'agissez que sur les commandes mentionnées dans ce mode d'emploi. En effet, toute action sur les commandes autres que celles dont il est question dans ce document, entraîne, le plus souvent, l'intervention coûteuse d'un technicien qualifié à fin de rétablir les conditions normales de fonctionnement.
 - e. L'appareil est tombé, ou sa carrosserie a été endommagée.
 - f. Le fonctionnement anormal de l'appareil est évident. Toute anomalie de fonctionnement visible justifie que l'appareil soit apporté à un service après-vente.
18. Pièces de rechange—Si une pièce doit être remplacée, assurez-vous auprès du service de réparation qu'elle le sera par la pièce prescrite par le fabricant ou une pièce ayant des caractéristiques et des performances identiques. L'utilisation d'une pièce non conforme à l'original peut entraîner un incendie, ou vous exposer à une secousse électrique ou à d'autres dangers.
19. Contrôle de sécurité—Après toute intervention sur cet appareil, exigez du service de réparation qu'il effectue un contrôle de sécurité afin de s'assurer que l'appareil peut être utilisé sans danger.
20. Montage sur un mur ou en plafond—Si l'appareil doit être monté sur un mur ou en plafond, assurez-vous que cela sera exécuté conformément à la méthode conseillée par le fabricant.
21. Sources de chaleur—Conservez l'appareil loin des appareils de chauffage (radiateurs, poêles) et des appareils qui dégagent de la chaleur (y compris les amplificateurs).
22. Débranchez la fiche du cordon d'alimentation avant d'effectuer le raccordement des enceintes.
23. Veillez à ce que le système d'écran à plasma ne soit pas heurté. Un choc ou un impact pourraient provoquer la rupture du panneau, ce qui pourrait entraîner un incendie ou causer des blessures.
24. N'exposez pas le système d'écran à plasma à la lumière directe du soleil pendant une longue période. Les caractéristiques optiques du panneau avant protecteur seraient modifiées, ce qui se traduirait pas des décolorations et des déformations.
25. Le système d'écran à plasma pèse environ 40,5 kg (89,3 lbs.) dans le cas du modèle PDP-42A3HD/PDP-4214HD. En raison de sa faible profondeur, cet appareil est instable et doit être déballé, transporté et installé par au moins deux personnes et en faisant usage des poignées prévues à cet effet.

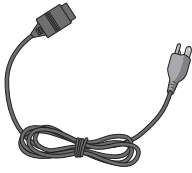

Cordon d'alimentation

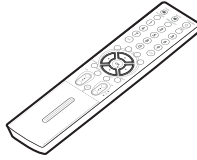

Boîtier de télécommande

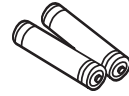

Pile AAA x 2
(pile alcaline)

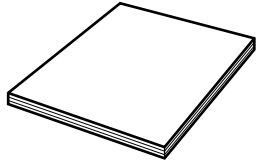

Mode d'emploi

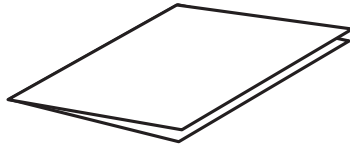

Carte de garantie

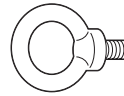

Crochet x 2

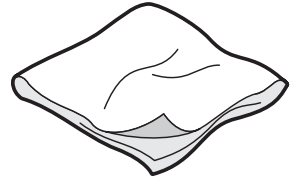

Chiffon de nettoyage



REMARQUE

- N'utilisez que le cordon d'alimentation fourni avec l'écran à plasma.

Écran à plasma

Vue de face

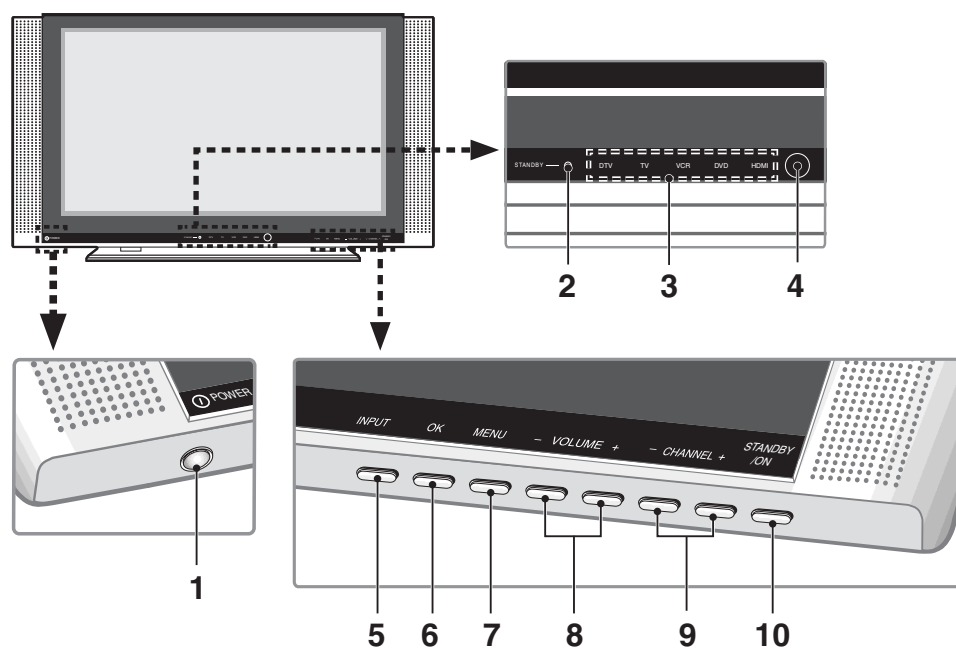

1 Touche **POWER**

2 Témoin **STANDBY**

3 Témoins de la source d'entrée actuelle

4 Capteur de télécommande

5 Touche **INPUT**

6 Touche **OK**

7 Touche **MENU**

8 Touches **VOLUME -/+**

9 Touches **CHANNEL -/+**

10 Touche **STANDBY/ON**

Vue de dos

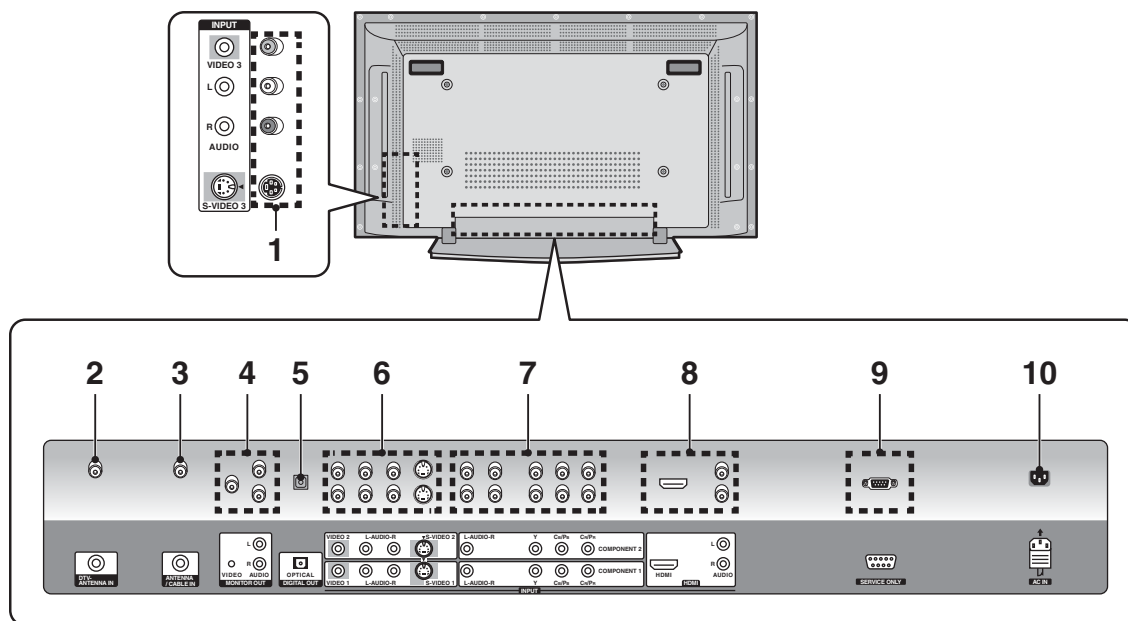

Les prises se trouvent sur la partie inférieure.

- | | |
|---|---|
| <ul style="list-style-type: none"> 1 Prises VIDEO 3 (AUDIO/VIDEO/S-VIDEO) 2 Prise DTV-ANTENNA IN 3 Prise ANTENNA/CABLE IN 4 Prises MONITOR OUT (AUDIO/VIDEO) 5 Prise DIGITAL OUT (OPTICAL) 6 Prises VIDEO 1/VIDEO 2 (AUDIO/VIDEO/S-VIDEO) | <ul style="list-style-type: none"> 7 Prises COMPONENT 1/COMPONENT 2 (COMPONENT VIDEO/AUDIO) 8 Prise HDMI (AUDIO/HDMI) 9 Prise RS-232C (service uniquement) 10 Prise AC IN |
|---|---|

Boîtier de télécommande

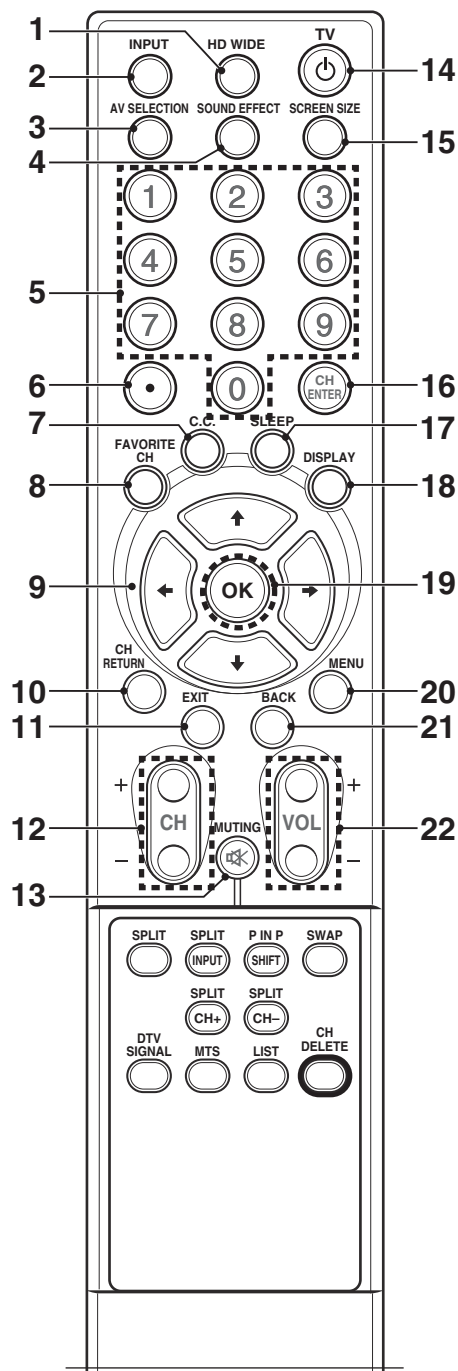

- 1 **HD WIDE:** Cette touche modifie l'image pour s'adapter au format d'image large 16:9. Disponible en mode DTV.
- 2 **INPUT:** Cette touche affiche toutes les sources d'entrée disponibles. Appuyez sur **↑** ou **↓** pour sélectionner la source d'entrée désirée.
- 3 **AV SELECTION:** Cette touche sélectionne le réglage d'images (Standard, Dynamique, Cinéma, Jeu ou Utilisat.).
- 4 **SOUND EFFECT:** Cette touche sélectionne l'effet de son (Sans effet, Voix, Film, Musique ou Utilisat.).
- 5 **0-9:** Ces touches sélectionnent le canal.
- 6 **● (point):** Cette touche sélectionne le canal secondaire de DTV.
- 7 **C.C.:** Affichage de sous-titres tout en étant dans la source de sous-titrage codé.
- 8 **FAVORITE CH:** Cette touche sélectionne le canal favori.
- 9 **↑/↓/←/→:** Cette touche contrôle le curseur dans un menu d'écran.
- 10 **CH RETURN:** Cette touche rétablit les canaux sélectionnés.
- 11 **EXIT:** Cette touche permet de sortir de tout affichage.
- 12 **CH +/-:** Ces touches permettent de changer de canal.
- 13 **MUTING:** Cette touche coupe le son. Pour rétablir le son, appuyez sur les touches **MUTING**, **VOL +** ou **VOL -**.
- 14 **TV ⏻:** Cette touche permet la mise sous tension ou en veille.
- 15 **SCREEN SIZE:** Cette touche modifie le format d'image de l'écran (Zoom/Cinéma/Plein/4:3/ Large).
- 16 **CH ENTER:** Cette touche valide les canaux.
- 17 **SLEEP:** Cette touche règle la minuterie de veille.
- 18 **DISPLAY:** Cette touche affiche les informations sur le canal.
- 19 **OK:** Cette touche exécute une commande.
- 20 **MENU:** Cette touche affiche le menu d'écran.
- 21 **BACK:** Cette touche permet le retour à l'écran de menu précédent.
- 22 **VOL +/-:** Cette touche règle le volume.

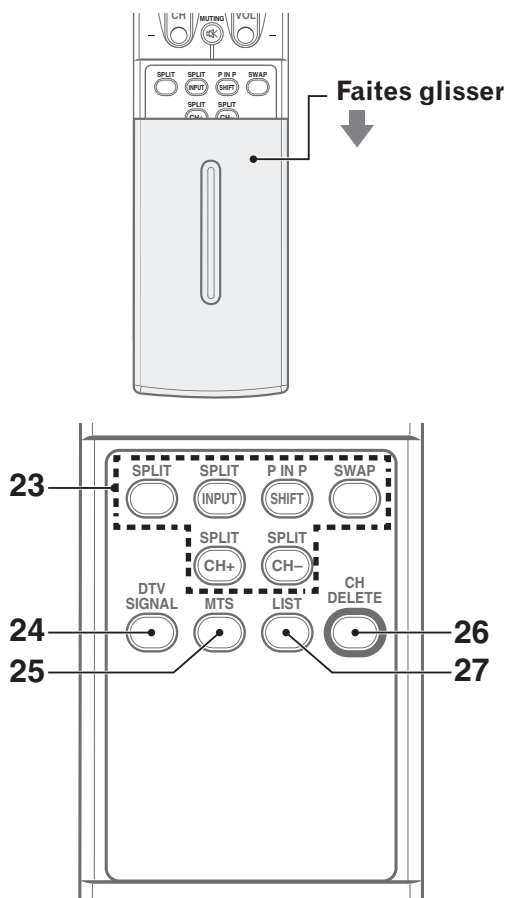

23 Touches de fonction SPLIT

SPLIT: Cette touche sélectionne le mode SPLIT (Arret, PIP, Twin1 ou Twin2).

SPLIT INPUT: Cette touche sélectionne une source d'entrée pour l'image secondaire.

P IN P/SHIFT: Cette touche sélectionne une position pour l'image secondaire.

SWAP: Cette touche permute l'image principale et l'image secondaire.

SPLIT CH +, SPLIT CH -: Cette touche permet de changer le canal de l'image secondaire.

24 DTV SIGNAL: Cette touche permet l'affichage de la force et de la qualité du signal.

25 MTS: Cette touche sélectionne le mode audio.

26 CH DELETE: Cette touche permet d'effacer un canal dans Modif. liste de canaux.

27 LIST: Cette touche permet l'affichage de la liste des canaux. Appuyez sur la touche **↑** ou **↓** pour sélectionner le canal désiré.

REMARQUE

- Pour utiliser le boîtier de la télécommande, dirigez-le vers l'écran à plasma.

Installation de l'écran à plasma

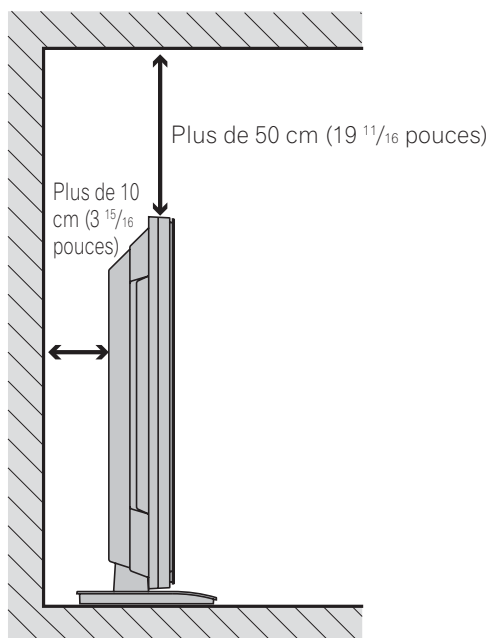

Emplacement

- Évitez que l'écran ne soit exposé à la lumière du soleil. Veillez à ce qu'il soit convenablement ventilé.
- Le poids de l'écran à plasma étant élevé, faites-vous aider si vous devez le déplacer.

ATTENTION

- Si vous déposez un objet quelconque sur le dessus de l'écran à plasma, il sera mal ventilé et ne fonctionnera pas normalement.

REMARQUE

- Ménagez un espace suffisant au-dessus et à l'arrière lors de l'installation, pour être assuré que la ventilation puisse s'effectuer convenablement à l'arrière.

ATTENTION

Conditions ambiantes de fonctionnement

Température et humidité ambiantes de fonctionnement: +0°C à +40°C (+32°F à +104°F); humidité relative inférieure à 80% (les fentes d'aération sont dégagées)

Évitez les emplacements suivants:

- Exposition directe à la lumière du soleil
- Exposition à une lumière artificielle puissante
- Exposition à une forte humidité
- Ventilation médiocre

Prévenir toute chute de l'écran à plasma

Veillez à prendre les précautions nécessaires pour que l'écran à plasma ne tombe pas.

Utilisation d'un mur pour stabiliser l'écran à plasma.

- 1 Fixez les boulons de prévention de chute (crochets) fournis à l'écran à plasma.
- 2 Utilisez des cordons solides ou des chaînes pour stabiliser solidement le dispositif sur un mur, un pilier ou un autre élément stable.
 - Procédez de la même manière pour le côté droit et le côté gauche.

REMARQUE

- Utilisez des cordons, des chaînes ou d'autres raccords de fixation en vente dans le commerce.

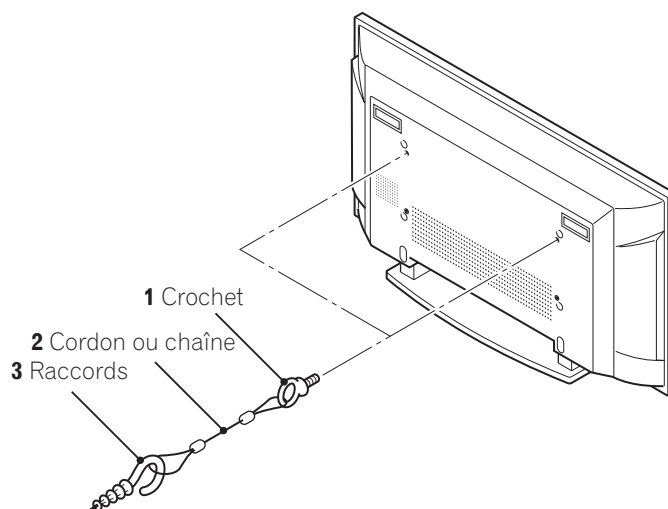

ATTENTION

- Choisissez toujours une table ou une portion de sol avec une force suffisante pour supporter l'écran à plasma. Il en résulterait autrement des blessures corporelles et des dégâts physiques.
- Lors de l'installation de l'écran à plasma, veuillez prendre les mesures de sécurité nécessaires pour l'empêcher de tomber ou de basculer en cas de sinistres comme un tremblement de terre ou un accident.
- Dans le cas contraire, l'écran à plasma pourrait tomber et provoquer des blessures.
- Les vis, crochets, chaînes et autres raccords que vous utilisez pour fixer en place l'écran à plasma afin de l'empêcher de basculer dépendront de la composition et de l'épaisseur de la surface sur laquelle vous le fixez.
- Choisissez les vis, crochets, chaînes et autres raccords appropriés après avoir tout d'abord soigneusement inspecté la surface pour déterminer sa composition et son épaisseur et après avoir pris contact avec un installateur professionnel si besoin est.

Préparation du boîtier de télécommande

Mise en place des piles

- 1 Ouvrez le couvercle du logement des piles.

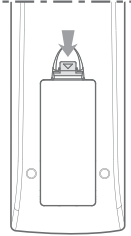

- 2 Introduisez les 2 piles AAA fournies (1,5 V).

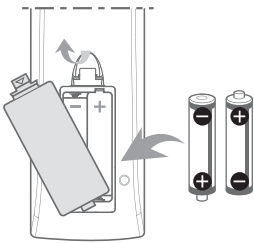

- Les polarités de la pile doivent correspondre aux polarités (+) et (-) indiquées dans le logement des piles.

- 3 Fermez le couvercle du logement des piles.

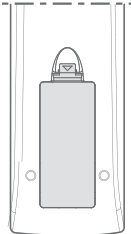

Mises en garde à propos des piles

- Le boîtier de télécommande ne peut pas agir sur l'appareil si les piles qu'il contient sont épuisées. Dans ce cas, remplacez les piles par des piles neuves.
- N'utilisez pas de pile au manganèse. Utilisez des piles alcalines comme piles de remplacement.
- N'utilisez pas, en même temps, des piles de types différents. Si les piles diffèrent, il en est de même des caractéristiques.
- N'utilisez pas tout à la fois une pile neuve et une pile usagée. Utiliser conjointement une pile neuve et une pile usagée peut se traduire par une réduction de la durée de vie de la pile neuve, ou une fuite de l'électrolyte de la pile usagée.
- Ne conservez pas de piles usagées dans le boîtier de télécommande car une fuite de l'électrolyte pourrait en résulter. En cas de fuite de l'électrolyte, nettoyez soigneusement le logement des piles avec un chiffon.
- Les piles fournies avec cet appareil peuvent avoir une durée de service plus courte que prévue du fait des conditions de stockage.
- Retirez les piles si vous envisagez de ne pas faire usage du boîtier de télécommande pendant longtemps.

! ATTENTION

- **LORS DE LA MISE AU REBUT DES PILES USAGÉES CONFORMEZ-VOUS AUX RÉGLEMENTATIONS GOUVERNEMENTALES OU AUX RÈGLEMENTS DES INSTITUTIONS PUBLIQUES ENVIRONNEMENTALES QUI S'APPLIQUENT DANS VOTRE PAYS/RÉGION.**

Portée du boîtier de télécommande

Faites fonctionner le boîtier de télécommande en le dirigeant vers le capteur placé à la partie inférieure centrale de l'écran à plasma. La distance du boîtier au capteur doit être inférieure à 7 mètres (23 pieds) et l'angle du faisceau avec le capteur doit être inférieur à 30 degrés vers la droite ou vers la gauche.

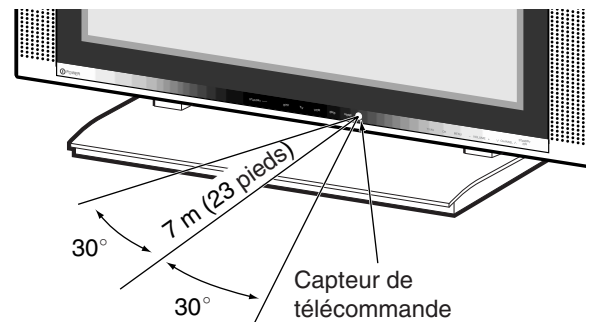

Mises en garde à propos de la télécommande

- Ne heurtez pas le boîtier de télécommande, ne l'exposez ni à des liquides ni à une forte humidité.
- Ne conservez pas le boîtier de télécommande exposé à la lumière directe du soleil car cela pourrait le déformer.
- Le boîtier de télécommande peut être sans effet si le capteur de télécommande de l'écran à plasma est éclairé par le soleil ou une vive lumière. Dans une telle situation, vous pouvez soit changer l'emplacement de l'éclairage ou de l'écran à plasma, soit approcher le boîtier de télécommande du capteur de télécommande.
- Si un obstacle se trouve placé entre le boîtier et le capteur de télécommande, l'action à distance de la télécommande peut être impossible.
- Lorsque les piles sont usagées, la portée du boîtier de télécommande peut être sensiblement réduite. Dans ce cas, remplacez les piles du boîtier par des piles neuves.
- Le panneau de l'écran à plasma émet un très faible rayonnement infrarouge. Si vous placez à proximité de l'écran un appareil commandé à distance par des signaux infrarouges, par exemple un magnétoscope, la réception des signaux émis par le boîtier de télécommande de l'appareil peut être perturbée. Dans ce cas, éloignez l'appareil de l'écran à plasma.
- En fonction des caractéristiques de l'installation, les signaux infrarouges rayonnés par le panneau de l'écran à plasma peuvent interdire la réception convenable des ordres émis par le boîtier de télécommande, ou bien vous obliger à faire usage du boîtier à plus courte distance du capteur de télécommande. La puissance du rayonnement infrarouge émis par le panneau dépend des caractéristiques de l'image affichée.

Raccordement des câbles pour les canaux de télévision ordinaire et/ou numérique

Cet appareil est doté de 2 prises d'entrée pour les signaux de télévision: ANTENNA/CABLE IN et DTV-ANTENNA IN. La prise ANTENNA/CABLE IN accepte les signaux de télévision ordinaire. La prise DTV-ANTENNA IN accepte les signaux de télévision numérique. Pour recevoir des canaux de télévision ordinaire avec une télévision par câble, raccordez la prise ANTENNA/CABLE IN comme indiqué.

Raccordement à une antenne

Pour recevoir correctement des canaux de télévision, l'écran à plasma doit recevoir un signal.

Raccordement à l'antenne de télévision numérique

Lors du raccordement à une antenne de télévision numérique, raccordez l'antenne extérieure.

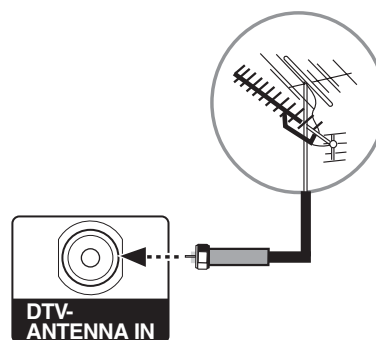

Raccordement de l'antenne de télévision analogique

Il y a trois façons de raccorder l'antenne ou le câble d'entrée de réseau pour la télévision analogique.

Le raccordement de l'antenne extérieure est recommandé pour une réception d'images optimale.

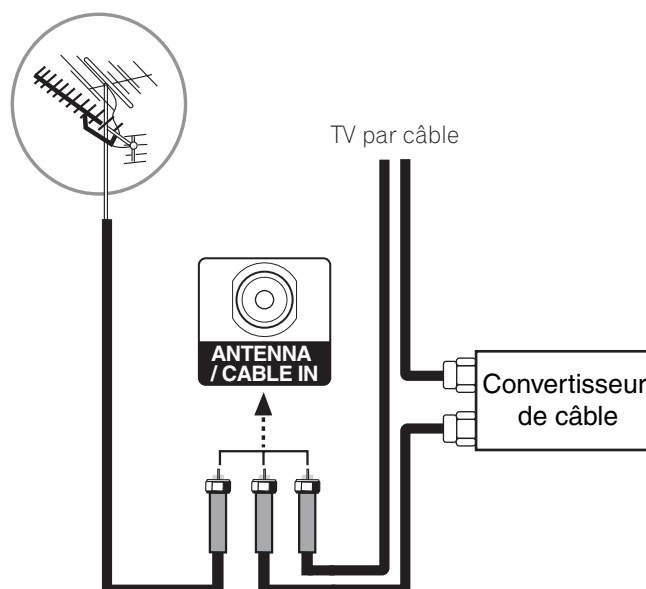

Raccordement du cordon d'alimentation

Branchez le cordon d'alimentation après avoir réalisé tous les autres raccordements.

Écran à plasma (vue de dos)

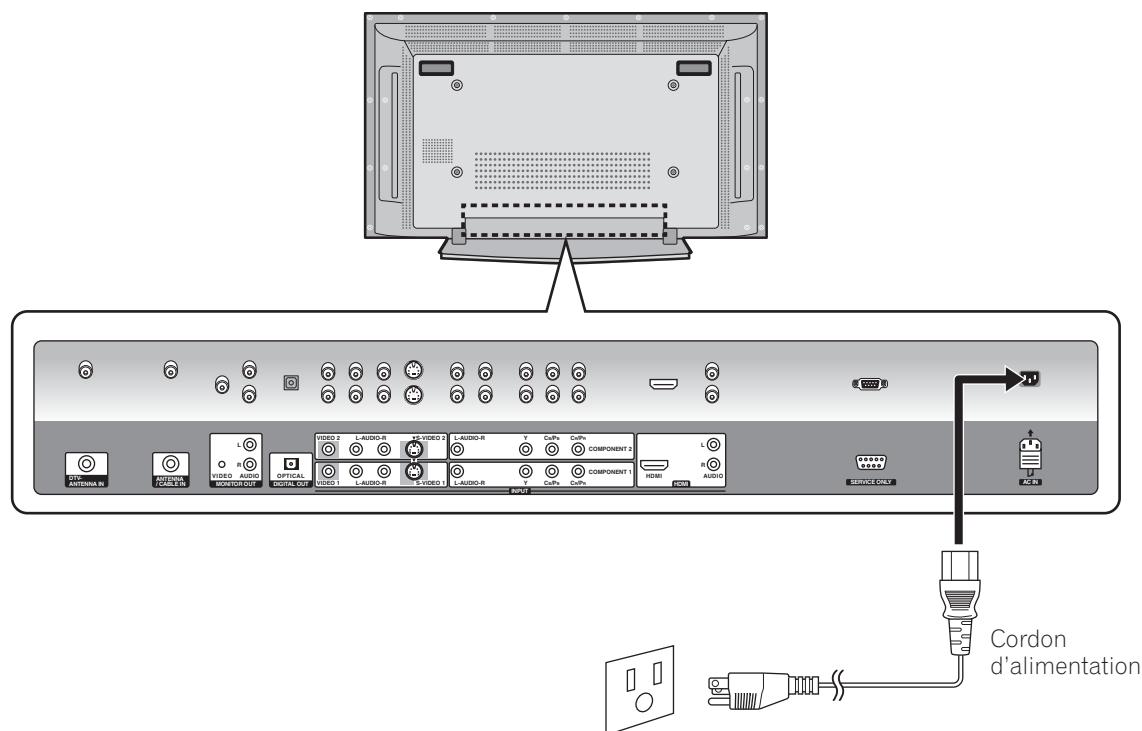

⚠ ATTENTION

- **N'utilisez que le cordon d'alimentation fourni.**
- **N'alimentez pas l'appareil sous une tension autre que celle indiquée car vous pourriez provoquer un incendie ou vous exposer à une électrocution.**
- **Par souci de sécurité, le système d'écran à plasma est doté d'un cordon d'alimentation à 3 conducteurs. Veillez à brancher la fiche du cordon d'alimentation sur une prise secteur à 3 broches convenablement reliée à la terre.**

✎ REMARQUE

- Coupez l'alimentation de l'écran à plasma avant de raccorder les cordons d'alimentation.
- Débranchez le cordon d'alimentation au niveau de la prise secteur si vous envisagez de ne pas utiliser le système d'écran à plasma pendant une longue période.

Mise en/hors service (en veille)

- 1 Appuyez sur la touche **ⓂPOWER** au bas de l'écran à plasma pour entrer en mode de veille.
 - Le témoin **STANDBY** s'allume.
- 2 Appuyez sur la touche **TV** sur la télécommande ou sur la touche **STANDBY/ ON** au bas de l'écran à plasma.
 - L'écran à plasma se met sous tension. Le témoin **STANDBY** s'éteint et le témoin de source d'entrée actuelle s'allume.
- 3 Pour éteindre l'écran à plasma, appuyez sur la touche **TV** sur la télécommande ou la touche **STANDBY/ ON** au bas de l'écran à plasma pendant 1 seconde.
 - L'écran à plasma entre en mode de veille et le témoin **STANDBY** s'allume au lieu du témoin de source d'entrée actuelle.
- 4 Pour éteindre complètement l'écran à plasma, appuyez sur la touche **ⓂPOWER** au bas de l'écran à plasma.
 - Le témoin **STANDBY** s'éteint.

REMARQUE

- Si vous n'allez pas utiliser l'écran à plasma pendant une période prolongée, appuyez sur la touche **ⓂPOWER** au bas de l'écran à plasma pour éteindre l'écran complètement et débranchez le cordon d'alimentation de l'écran à plasma de la prise murale.
- Si l'écran à plasma est éteint complètement, vous ne pouvez pas mettre sous tension l'écran à plasma en appuyant sur la touche **TV** sur la télécommande.
- Si l'écran à plasma est éteint complètement, il ne peut pas s'allumer automatiquement avec le réglage "**Minuterie Activée**".

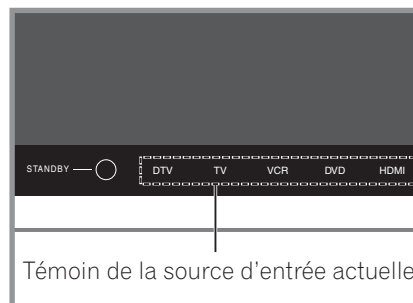
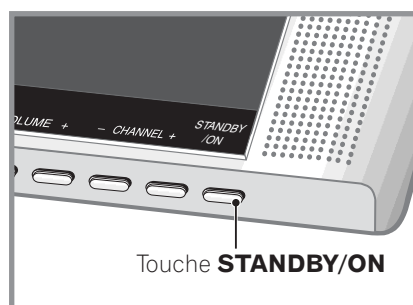
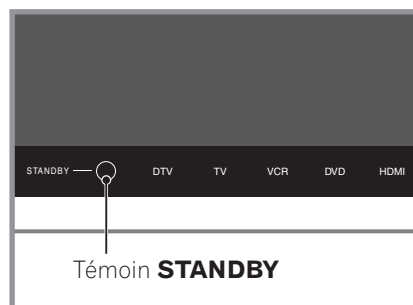
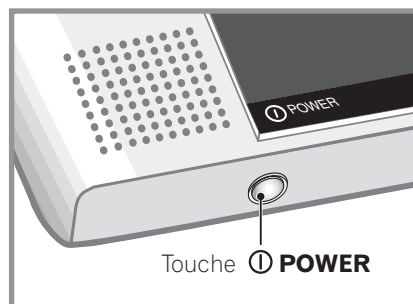

Pour regarder des canaux de télévision

Vous ne pouvez pas syntoniser ces canaux de télévision à moins de régler les canaux que vous pouvez regarder dans les conditions actuelles. Pour la procédure, reportez-vous aux "Réglages des canaux de télévision" à la page 24.

REMARQUE

- Quand vous regardez un programme de télévision numérique, vous pouvez voir des messages d'avertissement d'urgence au sommet de l'écran. Ces messages sont émis par les stations de télévision et sont nécessaires en cas de situations d'urgence.

Sélection de canaux analogiques et numériques

Vous pouvez sélectionner le mode d'entrée parmi les canaux analogiques et numériques en appuyant sur la touche **INPUT**.

REMARQUE

- Quand vous changez le mode d'entrée, vous recevez le dernier canal sélectionné précédemment.

Modification des canaux

Pour augmenter le numéro de canal, appuyez sur la touche **CH +** sur le boîtier de télécommande. Pour diminuer le numéro de canal, appuyez sur la touche **CH -**.

- **CHANNEL +/-** sur l'écran à plasma a la même fonction que **CH +/-** sur le boîtier de télécommande.

Utilisation de 0 – 9 sur le boîtier de télécommande

Sélectionnez directement les canaux en appuyant sur les touches **0 à 9**.

EXEMPLE

- Pour sélectionner le canal 5 (canal à 1 chiffre), appuyez sur **5**.
- Pour sélectionner le canal 25 (canal à 2 chiffres), appuyez sur **2** puis **5**.
- Pour sélectionner le canal 125 (canal à 3 chiffres), appuyez sur **1**, **2**, puis **5**.
- Pour sélectionner le canal secondaire 10-1, appuyez sur **1**, **0**, •(point), puis **1**.

REMARQUE

- Appuyer sur la touche **CH ENTER** après avoir entré le numéro de canal vous permet de sélectionner rapidement les canaux.
- Pour revenir au canal précédent, appuyez sur la touche **CH RETURN**.

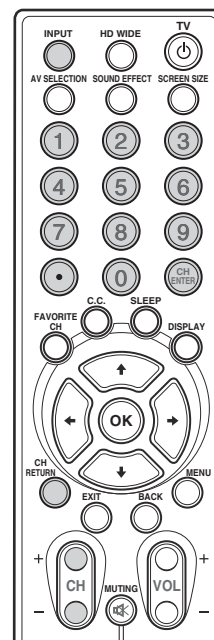

Modification du volume et du son

Pour augmenter le volume, appuyez sur la touche **VOL +** sur le boîtier de télécommande. Pour diminuer le volume, appuyez sur la touche **VOL -**.

- Les touches **VOLUME +/-** sur l'écran plasma fonctionnent comme les touches **VOL +/-** sur le boîtier de la télécommande.
- Pour couper la sortie du son, appuyez sur la touche **MUTING**. "⊘" apparaît sur l'écran. Pour rétablir le son, appuyez à nouveau sur la touche **MUTING**. Appuyer sur la touche **VOL +** rétablit le son également.

Écran à plasma

(Vue du bas)

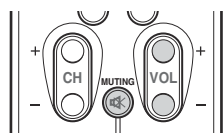
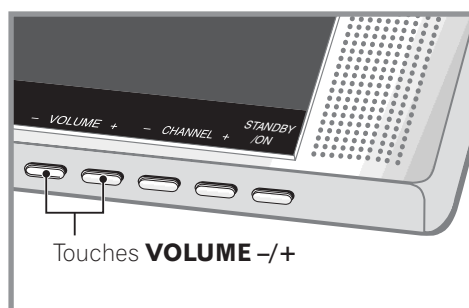

Réglage du volume



Silencieux



Affichage de l'information

Vous pouvez afficher l'information du canal et l'état du réglage que vous sélectionnez.

Appuyez sur la touche **DISPLAY**.

Pour analogique

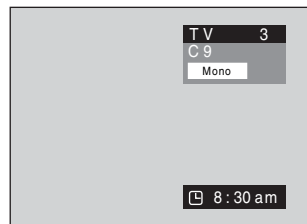

Pour SPLIT

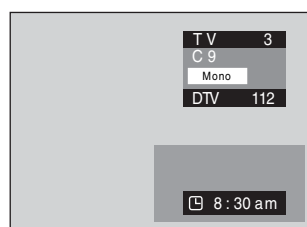

Pour entrée externe

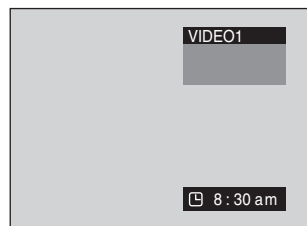

Appuyez sur la touche **DISPLAY**.

Pour numérique

Si vous appuyez à nouveau sur la touche **DISPLAY**, la description du programme est affichée. (Cette fonction peut être indisponible pour certains programmes.)



Pour SPLIT (réception numérique)



Réglage du mode MTS/SAP

Pour regarder des programmes de télévision conventionnelle, vous pouvez profiter du son stéréo et/ou de programmes audio secondaires (SAP) en utilisant la fonction de son de télévision à canaux multiples (MTS).

• Emissions stéréo

Vous pouvez, par exemple, profiter des sports, spectacles et concerts en son stéréo dynamique.

• Emissions SAP

Son MAIN: Bande sonore normale du programme (soit en mono ou en stéréo).

Son SAP: Pour écouter une seconde langue, des commentaires supplémentaires et d'autres informations. (SAP est en son monaural).

REMARQUE

- Les programmes de télévision conventionnelle dans ce manuel désignent les canaux de télévision qui sont reçus à travers les fréquences VHF/UHF conventionnelles ou canaux de télévision par câble conventionnels.
- Quand un son stéréo s'entend difficilement, vous pouvez passer au mode MONO manuellement pour obtenir un son de meilleure qualité.
- Après sélection du mode MONO, les sons émis par l'écran à plasma demeurent monophoniques même si l'émission captée est en stéréo. Vous devez resélectionner le mode STEREO si vous voulez rétablir le son stéréo.
- Sélectionner MTS lorsque la source d'entrée est VIDEO, S-VIDEO, COMPONENT et HDMI ne modifie pas le type de son. Dans ce cas, le son est déterminé par la source vidéo.

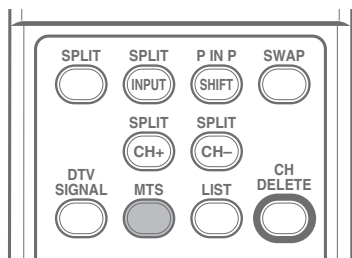

Chaque fois que vous appuyez sur la touche **MTS**, MTS varie comme indiqué ci-dessous.

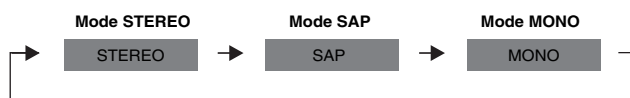

REMARQUE

- Dans chaque mode MTS/SAP sélectionné avec la touche **MTS**, l'affichage change en fonction des signaux d'émissions reçus.

Sélection de la langue

Si vous avez sélectionné une émission de télévision numérique qui offre un service multilingue, vous avez la possibilité de choisir, parmi les langues proposées, la langue qui vous intéresse; pour cela, utilisez la touche **MTS** du boîtier de télécommande.

Chaque pression sur la touche **MTS** provoque la sélection d'une autre langue.

REMARQUE

- Les langues offertes dépendent de chaque émission.
- Si la langue choisie au moment des réglages est disponible quand vous accédez à un nouveau canal ou une nouvelle émission, c'est dans cette langue que vous entendrez les paroles prononcées.
- Comme pour le réglage de langue, consultez "Réglage de la langue audio prioritaire pour la télévision numérique" à la page 36.

Utilisation des fonctions de partage d'écran

Vous pouvez afficher une image secondaire à l'intérieur d'une image principale. De cette manière vous pouvez regarder un programme de télévision ou surveiller l'entrée vidéo à partir d'un autre dispositif raccordé tout en regardant la télévision ou une autre entrée vidéo.

Utilisez cette fonction en suivant les procédures ci-dessous pour sélectionner le mode Twin (2 écrans) ou PIP (image dans l'image).

REMARQUE

- Avec la fonction de partage d'écran, le son de l'entrée principale est toujours émis.

PIP (image dans l'image)

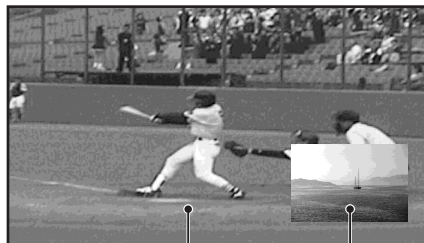

Entrée principale Image secondaire

Twin 1 (2 écrans)

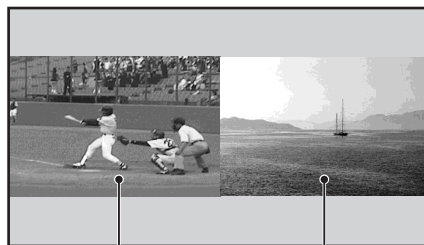

Entrée principale Image secondaire

Twin 2 (2 écrans)

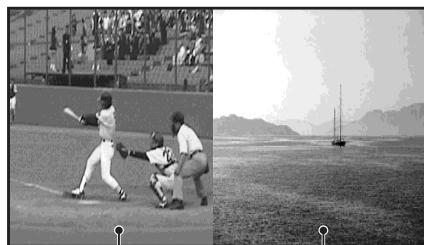

Entrée principale Image secondaire

- 1 Appuyez sur la touche **MENU**.
- 2 Appuyez sur la touche **↑** ou **↓** pour vous déplacer sur **Écran**, puis appuyez sur la touche **→** ou **OK**.

- 3 Appuyez sur la touche **↑** ou **↓** pour se déplacer sur **PIP/TWIN**, puis appuyez sur la touche **→** ou **OK**.

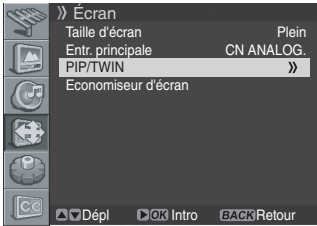

- 4 Sélectionnez **Mode PIP/TWIN** et appuyez à nouveau sur la touche **→** ou **OK**.
- 5 Appuyez sur la touche **↑** ou **↓** pour sélectionner l'option désirée comme suit, puis appuyez sur la touche **←** ou **BACK**.

Arrêt - PIP - TWIN1 - TWIN2

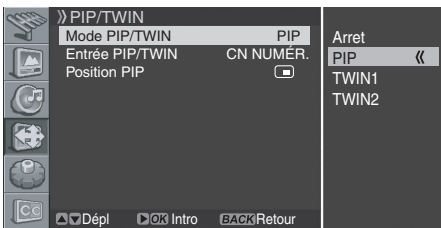

- Si vous avez réglé sur **Arrêt**, les étapes suivantes ne sont pas disponibles.

- 6 Appuyez sur la touche **↑** ou **↓** pour vous déplacer sur **Entrée PIP/TWIN**, puis appuyez sur la touche **→** ou **OK**.
- 7 Appuyez sur la touche **↑** ou **↓** pour sélectionner la source d'entrée désirée comme suit, puis appuyez sur la touche **←** ou **BACK**.

CN NUMÉR. - CN ANALOG. - VIDEO 1 - VIDEO 2 - VIDEO 3 - S-VIDEO 1 - S-VIDEO 2 - S-VIDEO 3 - COMPONENT 1 - COMPONENT 2 - HDMI

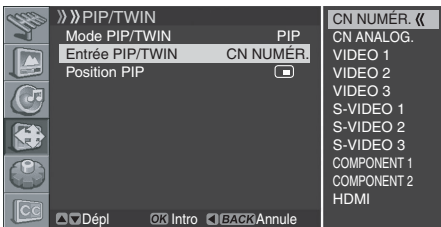

REMARQUE

- Vous pouvez sélectionner les modes en appuyant simplement sur la touche **SPLIT** sur la télécommande.
- Vous pouvez sélectionner les sources en appuyant simplement sur la touche **SPLIT INPUT** sur la télécommande.
- En mode Twin ou PIP, appuyez sur la touche **SWAP** pour passer à la position de 2 écrans indiquée.

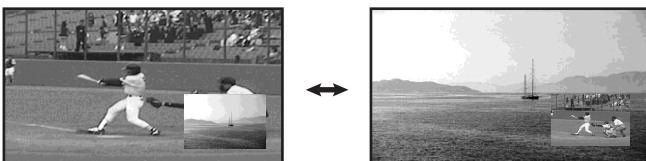
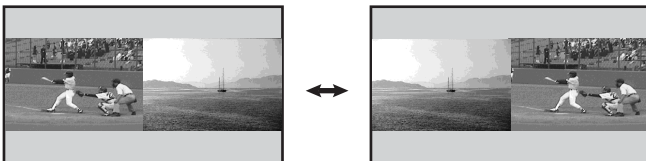

Si vous sélectionnez "PIP" à l'étape 5

Vous pouvez sélectionner la position de l'affichage de l'image dans l'image.

Appuyez sur la touche **↑** ou **↓** pour vous déplacer sur **Position PIP**, puis appuyez sur la touche **→** ou **OK**.

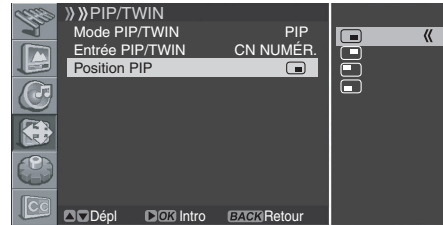

(En haut à gauche)



(En haut à droite)

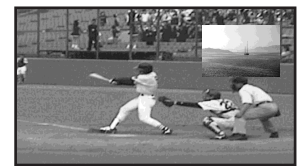

↓ (En bas à gauche)

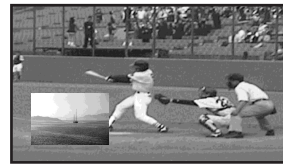

↑ (En bas à droite)

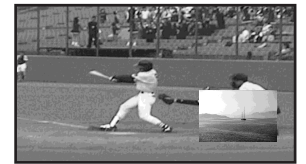

- Vous pouvez sélectionner les positions en appuyant simplement sur la touche **SHIFT** sur la télécommande.

- 8 Appuyez sur la touche **↑** ou **↓** pour sélectionner la position désirée comme suit, puis appuyez sur la touche **←** ou la touche **BACK**.

- 9 Appuyez sur la touche **EXIT**.

REMARQUE

- Vous pouvez désactiver l'image secondaire en appuyant simplement sur la touche **EXIT** sur la télécommande.
- La fonction de partage d'écran est disponible avec les combinaisons suivantes:
CN NUMÉR. - CN ANALOG.
CN NUMÉR./CN ANALOG. - VIDEO1/2/3, S-VIDEO1/2/3,
COMPONENT1/2 ou HDMI

Configuration de menu

Menu principal	Paramètre	Page
Inst. Du tuner	Balayer canaux	24
	Balayer canaux analog	24
	Balayer canaux numérique	25
	Modif. liste de canaux	25

Image	Selection AV	31
	luminos.	32
	Contraste	32
	Nettete	32
	Couleur	32
	Teinte	32
	Réduction bruit	32
	Temp. Couleur	33

Son	Effect	33
	Graves	34
	Aigus	34
	Balance	34
	Niv. volume auto	34
	SRS TruSurround XT	34
	Sort. audio num.	34

Écran	Taille d'écran	35
	Entr. principale	35
	PIP/TWIN	21, 22
	Economiseur d'écran	36

Système	Langue de menu	35
	Langue de audio	36
	Reglage D'horloge	31
	Commande Parentale	26 - 29

Sous-Titrage	Affichage	29
	CC analogique	29
	DTV CC	29

Utilisation des menus

La section suivante décrit la procédure générale pour le réglage des menus. Pour chaque procédure, reportez-vous aux pages concernées qui décrivent les fonctions individuelles.

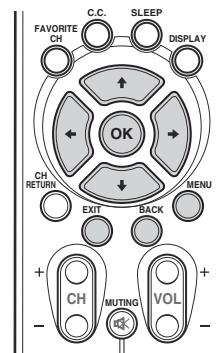

- 1 Appuyez sur la touche **MENU**.
- 2 Appuyez sur **↑** ou **↓** pour sélectionner un paramètre de menu, puis appuyez sur la touche **→** ou **OK**.
- 3 Répétez l'étape 2 jusqu'à ce que vous ayez atteint le paramètre de menu secondaire désiré.
 - Le nombre de couches d'un menu varie en fonction des paramètres du menu.
- 4 Appuyez sur **↑** ou **↓** pour sélectionner une option (ou un paramètre), puis appuyez sur la touche **→** ou **OK**.
 - Dans le cas de certains paramètres de menu, vous devez appuyer sur **←** ou **→** au lieu de **↑** ou **↓**.
- 5 Appuyez sur la touche **EXIT** pour sortir du menu.

REMARQUE

- Vous pouvez accéder aux niveaux supérieurs en appuyant sur la touche **BACK**.

Réglage des canaux de télévision

Cette section décrit comment rechercher et régler des canaux de télévision que vous voulez regarder dans les conditions actuelles. Il est possible que vous ne puissiez pas syntoniser de canaux de télévision à moins de régler les canaux de télévision en utilisant le balayage de canaux.

Balayage automatique des canaux

Vous pouvez balayer automatiquement les canaux pour les plages de fréquences disponibles.

- 1 Appuyez sur la touche **MENU**.
- 2 Appuyez sur la touche **↑** ou **↓** pour vous déplacer sur **Inst. Du tuner**, puis appuyez sur la touche **→** ou **OK**.

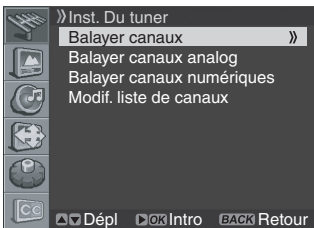

- 3 Sélectionnez **Balayer canaux** et appuyez sur la touche **→** ou **OK**.
- 4 Sélectionnez **Bande cn analog** et appuyez sur la touche **→** ou **OK**.
- 5 Appuyez sur la touche **↑** ou **↓** pour sélectionner la source de signal désirée (**Aire**, **STD**, **HRC** ou **IRC**), puis appuyez sur la touche **←** ou **BACK**.
- 6 Déplacez-vous sur **Debut** en appuyant sur la touche **↑** ou **↓** et démarrez la recherche en appuyant sur la touche **→** ou **OK**.

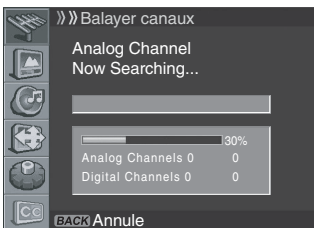

Le balayage démarre. Les canaux balayés sont mémorisés automatiquement par ordre. Pour arrêter le balayage, appuyez sur la touche **BACK**.

- 7 Une fois le balayage terminé, appuyez sur la touche **EXIT**.

REMARQUE

- Si vous utilisez le convertisseur de câble, il est possible que vous deviez ajouter manuellement les canaux de sortie du convertisseur de câble.

Balayage manuel des canaux analogiques

Vous pouvez choisir si vous voulez mémoriser les canaux.

- 1 Appuyez sur la touche **MENU**.
- 2 Appuyez sur la touche **↑** ou **↓** pour vous déplacer sur **Inst. Du tuner**, puis appuyez sur la touche **→** ou **OK**.
- 3 Appuyez sur la touche **↑** ou **↓** pour vous déplacer sur **Balayer canaux analog**, puis appuyez sur la touche **→** ou **OK**.

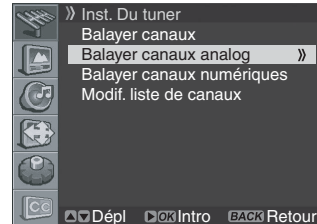

- 4 Déplacez-vous sur **Canal** en appuyant sur la touche **↑** ou **↓** et sélectionnez le numéro de canal en appuyant sur la touche **←** ou **→**.

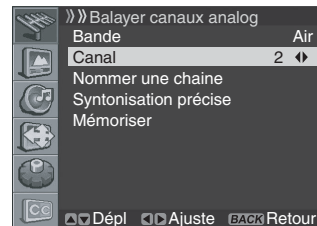

- 5 Appuyez sur la touche **↑** ou **↓** pour vous déplacer sur **Mémoriser**, puis appuyez sur la touche **OK**.
 - Vous pouvez recevoir le canal sélectionné.
- 6 Si vous voulez modifier le nom du canal, appuyez sur la touche **↑** ou **↓** pour vous déplacer sur **Nommer une chaine**, puis appuyez sur la touche **→** ou **OK**.

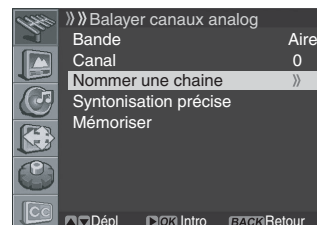

- 7 Appuyez sur la touche **↑** ou **↓** pour sélectionner une lettre (A~Z, a~z), un numéro (0~9) ou un symbole (espace, {!}~! "#\$%&()*+,-./:;<=>?@[\] ^ _ `). Déplacez-vous sur la lettre précédente ou suivante en utilisant la touche **←** ou **→**.

- 8 Quand vous avez terminé d'entrer le nom de canal, appuyez sur la touche **OK**.
- 9 Appuyez sur la touche **↑** ou **↓** pour vous déplacer sur **Mémoriser**, puis appuyez sur la touche **→** ou **OK**.
- 10 Si vous voulez ajuster la syntonisation, appuyez sur la touche **↑** ou **↓** pour vous déplacer sur **Syntonisation précise**, puis appuyez sur la touche **←** ou **→** pour obtenir une meilleure qualité d'image et de son.

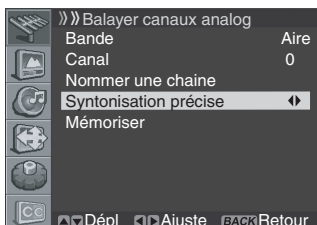

- 11 Appuyez sur la touche **↑** ou **↓** pour vous déplacer sur **Mémoriser**, puis appuyez sur la touche **→** ou **OK**.
- 12 Appuyez sur la touche **EXIT**.

REMARQUE

- "La fonction **Balayer canaux analog**" n'est disponible que quand la source d'entrée est réglée sur "**CN ANALOG**". (Reportez-vous à la page 19.)
- Vous pouvez également sélectionner le numéro de canal en appuyant directement sur les touches numérotées.

Balayage manuel de canaux numériques

Vous pouvez balayer manuellement les canaux numériques. Les numéros de canaux sont définis en fonction des stations émettrices.

- 1 Appuyez sur la touche **MENU**.
- 2 Appuyez sur la touche **↑** ou **↓** pour vous déplacer sur **Inst. Du tuner**, puis appuyez sur la touche **→** ou **OK**.
- 3 Appuyez sur la touche **↑** ou **↓** pour vous déplacer sur **Balayer canaux numérique**, puis appuyez sur la touche **→** ou **OK**.
- 4 Appuyez sur la touche **↑** ou **↓** pour vous déplacer sur **Canal**.

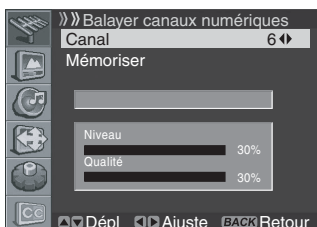

- 5 Appuyez sur la touche **←** ou **→** pour sélectionner le numéro de canal que vous voulez balayer. Si la station émettrice est balayée sur le canal sélectionné, la valeur numérique de "**Niveau**" et "**Qualité**" augmentera.
- 6 Appuyez sur la touche **↑** ou **↓** pour vous déplacer sur **Mémoriser**, puis appuyez sur la touche **←** ou **→** pour démarrer la recherche.

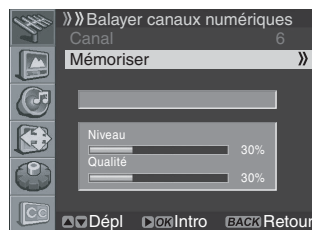

- 7 Une fois le balayage terminé, appuyez sur la touche **EXIT**.

REMARQUE

- "La fonction **Balayer canaux numérique**" n'est disponible que quand la source d'entrée est réglée sur "**CN NUMÉR.**". (Reportez-vous à la page 19.)

Modification de la liste des canaux

- 1 Appuyez sur la touche **MENU**.
- 2 Appuyez sur la touche **↑** ou **↓** pour vous déplacer sur **Inst. Du tuner**, puis appuyez sur la touche **→** ou **OK**.
- 3 Appuyez sur la touche **↑** ou **↓** pour vous déplacer sur **Modif. liste de canaux**, puis appuyez sur la touche **→** ou **OK**.

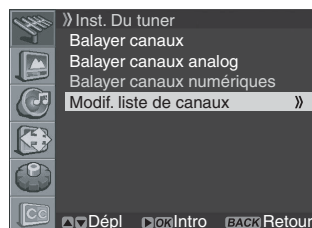

La liste des canaux s'affiche.

- 4 Pour supprimer un canal de la liste de canaux, sélectionnez le canal désiré en appuyant sur la touche **↑** ou **↓**, puis appuyez deux fois sur la touche **CH DELETE**. Le canal est supprimé.

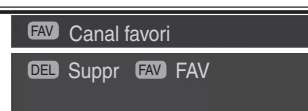

- 5 Si vous voulez trouver rapidement et facilement des canaux quand vous regardez la télévision, sélectionnez le canal désiré en appuyant sur la touche **↑** ou **↓**, puis appuyez sur la touche **FAVORITE CH**. Le canal sélectionné est mémorisé avec "**FAV**" et affiché. Appuyez plusieurs fois sur la touche **FAVORITE CH** pour passer d'un canal favori à un autre.
- 6 Appuyez sur la touche **EXIT**.

REMARQUE

- Appuyez sur les touches **CH** pour vous déplacer à la page précédente ou suivante.
- La liste de canaux affiche les canaux balayés par les fonctions de balayage de canaux. Si vous voulez annuler le mode Favori, appuyez sur la touche **FAVORITE CH** pendant l'affichage de "**FAV**".

Affichage de la liste de canaux

Vous pouvez afficher une liste de tous les canaux.

1 Appuyez sur la touche **LIST**.

- La liste de canaux s'affiche.

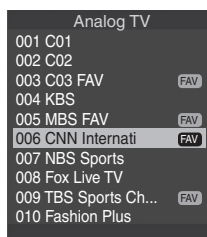

2 Pour syntoniser un canal spécifique dans la liste de canaux, déplacez le curseur sur le canal désiré en appuyant sur la touche **↑** ou **↓** puis appuyez sur la touche **OK**.



REMARQUE

- Appuyez sur les touches **CH** pour vous déplacer à la page suivante ou précédente.

Réglage de la restriction parentale

Cet outil vous permet de régler un mot de passe pour empêcher que des utilisateurs non autorisés, tels que des enfants, puissent regarder des images télévisées non appropriées. Vous pouvez aussi régler ces restrictions à l'aide du conseil parental. Avec la restriction parentale les parents peuvent empêcher leurs enfants de regarder des images télévisées non appropriées, sur magnétoscope ou sur DVD. Lors d'une tentative de visionnement d'un programme (ou contenu) interdit par les parents, l'écran à plasma n'affiche qu'un message. La restriction parentale fonctionne aussi bien pour les canaux de télévision analogique que pour ceux de télévision numérique.

Réglage du classement volontaire des films (MPAA)

Classement	Description
G	Public général. Tout âge.
PG	Conseil des parents suggéré. Certaines scènes peuvent ne pas convenir aux enfants.
PG-13	L'attention des parents est vivement appelée. Certaines scènes peuvent être inappropriées pour les enfants de moins de 13 ans.
Tranches d'âge R	Restreint. Un parent ou un tuteur doit accompagner le moins de 17 ans (cet âge varie d'une juridiction à l'autre).
NC-17	Entrée interdite aux moins de 17 ans.
X	Classement qui est maintenant remplacé par NC-17.
Visionner	Pas de classement.



REMARQUE

- Le système volontaire de classement des films ne fait appel qu'à des critères d'âge.

Classement des émissions de télévision

Classement	Contenu						
	Classement TV-Enfants		Classement TV-Général				
	Âge	Violence fantast.	Âge	Dialogue (dialogue d'orientation sexuelle)	Langue (langage adulte)	Sexe (situations sexuelles)	Violence
TV-Y (Tous les enfants)	X						
TV-Y7 (Vise les enfants plus âgés)	X	X					
Tranche d'âges	TV-G (Tout public)		X				
	TV-PG (Conseil des parents suggéré)			X	X	X	X
	TV-14 (L'attention des parents est vivement appelée)			X	X	X	X
TV-MA (Public averti uniquement)			X		X	X	X

X: Le classement du contenu peut être défini.

Activation de la restriction parentale

- 1 Appuyez sur la touche **MENU**.
- 2 Appuyez sur la touche **↑** ou **↓** pour se déplacer sur **Système**, puis appuyez sur la touche **→** ou **OK**.
- 3 Appuyez sur la touche **↑** ou **↓** pour vous déplacer sur **Commande Parentale**, puis appuyez sur la touche **→** ou **OK**.

Intro mot de passe est affiché.

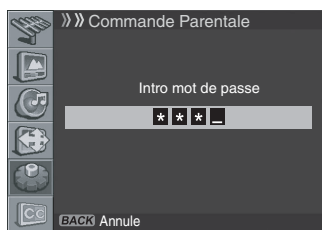
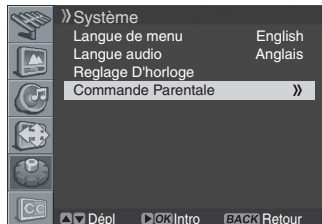

- 4 Introduisez votre mot de passe en appuyant sur les touches numérotées (0~9).

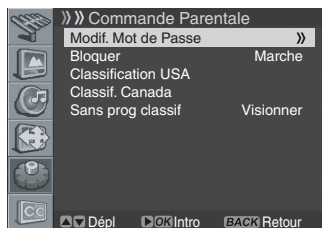

- 5 Appuyez sur la touche **↑** ou **↓** pour vous déplacer sur **Bloquer**, puis appuyez sur la touche **→** ou **OK**.
- 6 Sélectionnez le réglage désiré (**Marche** ou **Arrêt**).
- 7 Appuyez sur la touche **EXIT**.

Réglage du classement volontaire des films (MPAA)

- 1 Appuyez sur la touche **MENU**.
- 2 Appuyez sur la touche **↑** ou **↓** pour vous déplacer sur **Système**, puis appuyez sur la touche **→** ou **OK**.
- 3 Appuyez sur la touche **↑** ou **↓** pour vous déplacer sur **Commande Parentale**, puis appuyez sur la touche **→** ou **OK**.
Intro mot de passe est affiché.

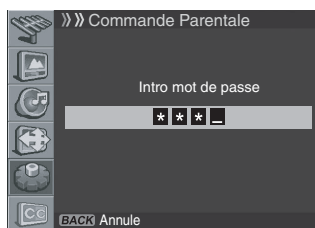
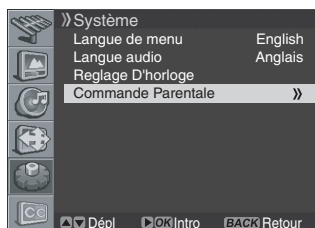

- 4 Introduisez votre mot de passe en appuyant sur les touches numérotées (0~9).



- 5 Sélectionnez **Modif. Mot de Passe** et appuyez sur la touche **→** ou **OK** pour changer votre mot de passe si nécessaire.

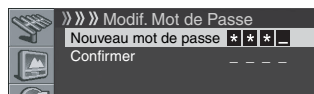

- 6 Introduisez votre mot de passe en appuyant sur les touches numérotées (0~9) puis réintroduisez-le pour confirmer.
 - Le menu **Commande Parentale** est à nouveau affiché.

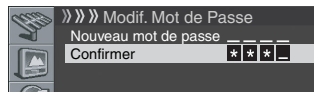

Nous vous conseillons de prendre note de votre mot de passe pour éviter de l'oublier.

PDP-42A3HD/PDP-4214HD
Votre numéro mot de passe:



Si vous avez oublié votre mot de passe

Quand le menu d'écran n'est pas affiché, appuyez sur la touche **INPUT** puis appuyez sur "7", "2", "7" et "4" pendant l'affichage d'écran de sélection de fonction. Le mot de passe redevient "0000".

- 7 Appuyez sur la touche **↑** ou **↓** pour vous déplacer sur **Classification USA**, puis appuyez sur la touche **→** ou **OK**.
- Sélectionnez **Classif. MPAA** et appuyez à nouveau sur la touche **→** ou **OK**.

- 8 Appuyez sur la touche **↑** ou **↓** pour sélectionner le classement désiré comme suit, puis appuyez sur la touche **←** ou la touche **BACK**.

G - PG - PG-13 - R - NC-17 - X - Visionner

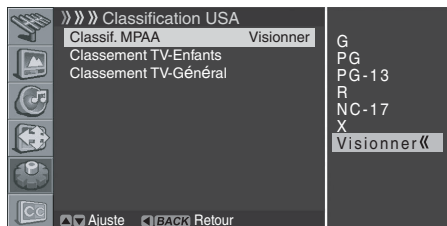

- Le réglage par défaut est "Visionner".

- 9 Appuyez sur la touche **EXIT**.

REMARQUE

- Le mot de passe par défaut pour le nouvel écran à plasma est 0000.

Réglage des classements TV

- 1 Appuyez sur la touche **MENU**.
- 2 Appuyez sur la touche **↑** ou **↓** pour vous déplacer sur **Système**, puis appuyez sur la touche **→** ou **OK**.
- 3 Appuyez sur la touche **↑** ou **↓** pour vous déplacer sur **Commande Parentale**, puis appuyez sur la touche **→** ou **OK**.
Intro mot de passe est affiché.
- 4 Introduisez votre mot de passe en appuyant sur les touches numérotées (0~9).
- 5 Sélectionnez **Modif. mot de passe** et appuyez sur la touche **→** ou **OK** pour modifier votre mot de passe, si besoin est.
- 6 Introduisez votre nouveau mot de passe en appuyant sur les touches numérotées (0~9), puis réintroduisez-le pour confirmer.
• Le menu **Commande Parentale** est à nouveau affiché.
- 7 Appuyez sur la touche **↑** ou **↓** pour vous déplacer sur **Classification USA**, puis appuyez sur la touche **→** ou **OK**.
- 8 Appuyez sur la touche **↑** ou **↓** pour vous déplacer sur **Classement TV-Enfants** ou **Classement TV-Général**, puis appuyez sur la touche **→** ou **OK**.
- 9 Appuyez sur la touche **↑** ou **↓** pour sélectionner le contenu comme suit, puis appuyez sur la touche **→** ou **OK**.
Classement TV-Enfants : Âge - Violence fantast.
Classement TV-Général : Âge - Dialogue - Langue - Sexe - Violence
- 10 Appuyez sur la touche **↑** ou **↓** pour sélectionner le classement désiré, puis appuyez sur la touche **←** ou **BACK**.
- 11 Répétez les étapes 8 à 10, si besoin est.
- 12 Appuyez sur la touche **EXIT**.

REMARQUE

- Le mot de passe par défaut pour le nouvel écran à plasma est 0000.

Réglage des systèmes de classement en vigueur au Canada

- 1 Appuyez sur la touche **MENU**.
- 2 Appuyez sur la touche **↑** ou **↓** pour vous déplacer sur **Système**, puis appuyez sur la touche **→** ou la touche **OK**.
- 3 Appuyez sur la touche **↑** ou **↓** pour vous déplacer sur **Commande Parentale**, puis appuyez sur la touche **→** ou **OK**.
Intro mot de passe est affiché.
- 4 Introduisez votre mot de passe en appuyant sur les touches numérotées (0~9).
- 5 Sélectionnez **Modif. Mot de passe** et appuyez sur la touche **→** ou **OK** pour changer votre mot de passe si nécessaire.
- 6 Introduisez votre mot de passe en appuyant sur les touches numérotées (0~9) puis réintroduisez-le pour confirmer.
• Le menu **Commande Parentale** est à nouveau affiché.
- 7 Appuyez sur la touche **↑** ou **↓** pour vous déplacer sur **Classif. Canada**, puis appuyez sur la touche **→** ou **OK**.
• Sélectionnez **Classif. Anglais** ou **Classif. Français** et appuyez à nouveau sur la touche **→** ou **OK**.

- 8 Appuyez sur la touche **↑** ou **↓** pour sélectionner le classement désiré comme suit, puis appuyez sur la touche **←** ou **BACK**.
Classif. Anglais : C - C8+ - G - PG - 14+ - 18+ - View
Classif. Français : G - 8ans+ - 13ans+ - 16ans+ - 18ans+ - Visionner

- 9 Appuyez sur la touche **EXIT**.

REMARQUE

- Le mot de passe par défaut pour le nouvel écran à plasma est 0000.

Systèmes de classement en vigueur au Canada

Au Canada, vous avez le choix entre le classement pour les anglophones et le classement pour les francophones. Ces classements sont établis à partir de règles fixées par la Canadian Radio-Television and Telecommunications Commission (CCRT).

Classement pour les Canadiens anglophones

	Classement	Description
Tranches d'âge	C	Enfants: Vise les enfants de moins de 8 ans. Une attention toute particulière est apportée aux scènes qui pourraient menacer leur sens de la sécurité ou du bien-être.
	C8+	Enfants de plus de 8 ans: La violence n'est jamais dépeinte comme un moyen préféré, acceptable ou unique de résoudre les conflits; les enfants ne sont pas encouragés à imiter les actions dangereuses qui se déroulent sur l'écran.
	G	Public général. L'émission est considérée comme acceptable pour toutes les tranches d'âge. Toute la famille peut assister; très peu de violence, qu'elle soit physique, verbale ou émotionnelle.
	PG	Conseil des parents: En principe, l'émission convient à tous mais la question doit être tranchée par les parents car les très jeunes enfants (moins de 8 ans) peuvent ne pas comprendre les thèmes et les questions abordées.
	14+	Plus de 14 ans: La violence peut être l'élément dominant du scénario mais elle est partie intégrante de l'histoire ou d'un personnage. La langue peut être profane et des scènes de nudité peuvent être présentes dans le contexte de l'histoire.
	18+	Adultes: Le public est composé de personnes ayant plus de 18 ans; les scènes de violence, si elles existent sont en rapport avec le scénario, les personnages et les thèmes et ne sont destinées qu'aux adultes. La langue graphique peut être employée et des scènes de nu ou de sexe peuvent être présentes.

Classement pour les Canadiens francophones

	Classement	Description
Tranches d'âge	G	Général: Tous les âges et tous les enfants; peu de violence qui fait toujours partie du scénario et est traitée de manière amusante ou irréaliste.
	8ans+	Émission générale mais que l'on ne doit pas conseiller aux jeunes enfants: elle peut être regardée par un large public mais elle peut contenir des scènes qui ne seront pas comprises par les enfants de moins de 8 ans qui ont du mal à distinguer l'imaginaire du réel. La présence d'un parent est conseillée.
	13ans+	Plus de 13 ans: De fréquentes scènes de violence justifient la présence d'un parent.
	16ans+	Plus de 16 ans: De fréquentes scènes de violence, voire de violence intense.
	18ans+	Plus de 18 ans: Public adulte uniquement. De fréquentes scènes de violence, voire d'extrême violence.

Interdiction des émissions de télévision non classées

Utilisez la procédure suivante pour interdire les émissions de télévision pour lesquelles aucun classement n'est disponible.

- Appuyez sur la touche **MENU**.
- Appuyez sur la touche **↑** ou **↓** pour vous déplacer sur **Système**, puis appuyez sur la touche **→** ou **OK**.
- Appuyez sur la touche **↑** ou **↓** pour vous déplacer sur **Commande Parentale**, puis appuyez sur la touche **→** ou **OK**.
Intro mot de passe est affiché.
- Introduisez votre mot de passe en appuyant sur les touches numérotées (0~9).
- Sélectionnez **Modif. mot de passe** et appuyez sur la touche **→** ou **OK** pour changer votre mot de passe si nécessaire.
- Introduisez votre mot de passe en appuyant sur les touches numérotées (0~9) puis réintroduisez-le pour confirmer.
 - Le menu **Commande Parentale** est à nouveau affiché.
- Appuyez sur la touche **↑** ou **↓** pour vous déplacer sur **Sans prog classif**, puis appuyez sur la touche **→** ou **OK**.
- Appuyez sur la touche **↑** ou **↓** pour sélectionner l'option désirée (**Visionner** ou **Bloquer**), puis appuyez sur la touche **←** ou **BACK**.
- Appuyez sur la touche **EXIT**.

REMARQUE

- Le mot de passe par défaut pour le nouvel écran à plasma est 0000.

Utilisation des sous-titres

Votre système d'écran à plasma est pourvu d'un décodeur de sous-titres codés diffusés lors de certaines émissions télévisées. Ces sous-titres sont habituellement pour les malentendants ou dans d'autres langues. La présence du symbole **CC** vous indique l'existence de sous-titres codés.

- Appuyez sur la touche **MENU**.
- Appuyez sur la touche **↑** ou **↓** pour vous déplacer sur **Sous - Titrage**, puis appuyez sur la touche **→** ou **OK**.

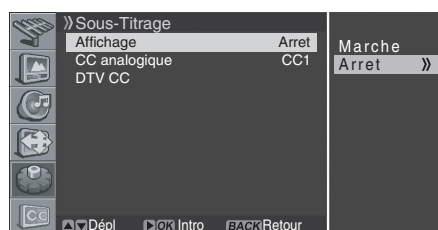

- Appuyez sur la touche **↑** ou **↓** pour sélectionner **Affichage**, appuyez sur la touche **→** ou **OK** et sélectionnez l'option désirée (**Arret** ou **Marche**), puis appuyez sur la touche **←** ou **BACK**.
- Pour régler le sous-titrage codé des canaux analogiques, sélectionnez **Analog CC** en utilisant les touches **↑** ou **↓** puis appuyez sur la touche **→** ou **OK**.

- Appuyez sur la touche **↑** ou **↓** pour sélectionner l'option désirée comme suit, puis appuyez sur la touche **←** ou **BACK**.
CC1 - CC2 - CC3 - CC4 - Text1 - Text2 - Text3 - Text4
• Le réglage par défaut est "CC1".
- Pour régler le sous-titrage codé des canaux numériques, sélectionnez **DTV CC** en utilisant les touches **↑** ou **↓** puis appuyez sur la touche **→** ou **OK**.
- Appuyez sur la touche **↑** ou **↓** pour sélectionner l'option désirée (Réglé par prog, Taille police, Style police, Couleur aut-plan, Couleur arr-plan ou Option numérique), puis appuyez sur la touche **→** ou **OK**.
- Sélectionnez l'option désirée pour chaque paramètre comme suit, puis appuyez sur **←** ou la touche **BACK**:

Paramètre	Sélection
Réglé par prog	Marche/ Arrêt
Taille police	Petit/ Moyen/ Grande
Style police ¹	Font0/ Font1/ Font2/ Font3/ Font4/ Font5/ Font6/ Font7
Couleur aut-plan	Blanc/ Noir/ Rouge/ Vert/ Bleu/ Jaune/ Magenta/ Cyan
Couleur arr-plan	Blanc/ Noir/ Rouge/ Vert/ Bleu/ Jaune/ Magenta/ Cyan
Option numérique	Service1/ Service2/ Service3/ Service4/ Service5/ Service6

¹ Font0(Default)/ Font1(Courier)/ Font2(Times New Roman)/ Font3(Helvetica)/ Font4(Arial)/ Font5(Dom)/ Font6(Coronet)/ Font7(Gothique)

- Appuyez sur la touche **EXIT**.

REMARQUE

- Les options peuvent changer en fonction du service d'émission.
- Vous pouvez mettre en marche/arrêt le sous-titrage codé en appuyant simplement sur la touche **C.C.** sur la télécommande.

Réglage de la date et de l'heure

Vous pouvez régler l'heure et la date actuelle pour que l'heure soit affichée dès que la touche **DISPLAY** est pressée.

- Appuyez sur la touche **MENU**.
- Appuyez sur la touche **↑** ou **↓** pour vous déplacer sur **Système**, puis appuyez sur la touche **→** ou **OK**.

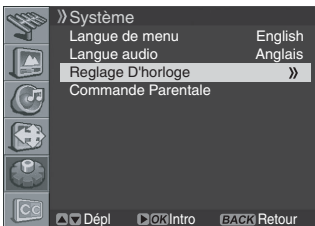

- Appuyez sur la touche **↑** ou **↓** pour vous déplacer sur **Réglage D'horloge**, puis appuyez sur la touche **→** ou **OK**.



- Sélectionnez **Date** et appuyez sur la touche **→** ou **OK**.
- Appuyez sur la touche **←** ou **→** pour vous déplacer sur le jour, mois et année puis réglez-les en appuyant sur la touche **↑** ou **↓**.
- Une fois le balayage terminé, appuyez sur la touche **OK**.
- Appuyez sur la touche **↑** ou **↓** pour vous déplacer sur **Heure**, puis appuyez sur la touche **→** ou **OK**.

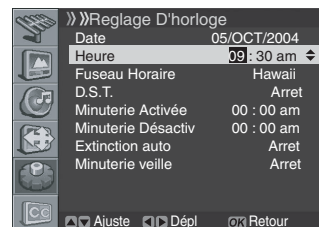

- Appuyez sur la touche **←** ou **→** pour vous déplacer sur **Hour/Min**, réglez-les en appuyant sur la touche **↑** ou **↓** puis appuyez sur la touche **OK**.
- Si vous recevez un signal numérique, vous pouvez régler l'heure automatiquement. Appuyez sur la touche **↑** ou **↓** pour vous déplacer sur **Fuseau Horaire**, puis appuyez sur la touche **→** ou **OK**.
- Appuyez sur la touche **↑** ou **↓** pour sélectionner la zone horaire appropriée à votre région locale comme suit:
Rocheuses - Centre - East - Atlantique - TerreNeuve - Hawaii - Alaska - Pacifique



- Appuyez sur la touche **BACK**.
- Sélectionnez **D.S.T.** et appuyez sur la touche **→** ou **OK**.
- Appuyez sur **↑** ou **↓** pour sélectionner l'option désirée comme suit:
Marche - Arrêt
- Appuyez sur la touche **EXIT**.

REMARQUE

- D.S.T.** est l'abréviation de "Daylight Saving Time" (Heure d'été).

Minuterie de mise en veille

Vous pouvez sélectionner un intervalle de temps de 10 à 240 minutes au bout duquel l'écran à plasma se met en veille automatiquement.

- 1 Appuyez sur la touche **MENU**.
- 2 Appuyez sur la touche **↑** ou **↓** pour vous déplacer sur **Système**, puis appuyez sur la touche **➡** ou **OK**.

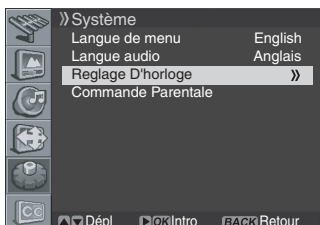

- 3 Sélectionnez **Reglage D'horloge** et appuyez à nouveau sur la touche **➡** ou **OK**.
- 4 Appuyez sur **↑** ou **↓** pour vous déplacer sur **Minuterie veille**, puis appuyez sur la touche **➡** ou **OK**.
- 5 Appuyez sur la touche **↑** ou **↓** pour sélectionner l'intervalle de temps pré-réglé comme suit:
Arret - 10 mn - 20 mn - 30 mn - 60 mn - 120 mn - 180 mn - 240 mn

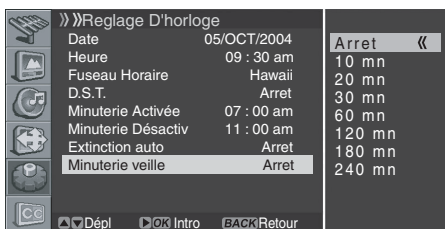

- 6 Appuyez sur la touche **EXIT**.

REMARQUE

- Vous pouvez sélectionner la période de veille en appuyant simplement sur la touche **SLEEP** sur la télécommande.

Réglages de l'image

Sélection du mode d'image

Vous pouvez sélectionner le mode d'image qui correspond le mieux à vos besoins.

- 1 Appuyez sur la touche **MENU**.
- 2 Appuyez sur la touche **↑** ou **↓** pour vous déplacer sur **Image**, puis appuyez sur la touche **➡** ou **OK**.
- 3 Sélectionnez **Selection AV** et appuyez à nouveau sur la touche **➡** ou **OK**.
- 4 Appuyez sur la touche **↑** ou **↓** pour sélectionner le mode d'image désiré comme suit:
Standard - Dynamique - Cinema - Jeu - Utilisat.

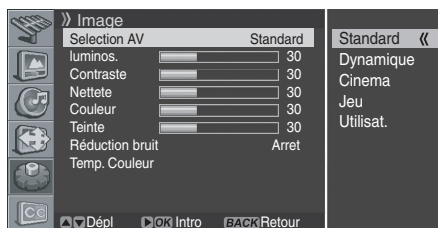

Paramètre	Description
Standard (réglage par défaut)	Pour obtenir une image bien définie dans une pièce de luminosité normale.
Dynamique	Pour obtenir une image très nette présentant un contraste maximum.
Cinema	Pour les films
Jeu	La luminosité de l'image est diminuée afin qu'elle soit plus agréable à regarder.
Utilisat.	Ce paramètre vous donne le moyen de personnaliser les réglages. Vous pouvez définir le mode pour chaque source d'entrée.

- 5 Appuyez sur la touche **EXIT**.

REMARQUE

- Vous pouvez sélectionner les modes en appuyant simplement sur la touche **AV SELECTION** sur la télécommande.

Personnalisation des réglages de l'image

Cet écran à plasma offre diverses fonctions pour optimiser la qualité de l'image.

- 1 Appuyez sur la touche **MENU**.
- 2 Appuyez sur la touche **↑** ou **↓** pour vous déplacer sur **Image**, puis appuyez sur la touche **→** ou **OK**.
- 3 Appuyez sur la touche **↑** ou **↓** pour sélectionner l'option désirée comme suit, puis appuyez sur la touche **→** ou **OK**.

Luminos. - Contraste - Nettete - Couleur - Teinte

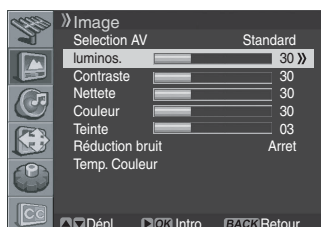

Une bande horizontale est affichée. Appuyez sur la touche **←** ou **→** jusqu'au réglage optimal.

Pour sélectionner d'autres options, appuyez sur la touche **↑** ou **↓**.

Paramètre	Touche ←	Touche →
luminos.	Diminution de la luminosité	Augmentation de la luminosité
Contraste	Diminution du contraste	Augmentation du contraste
Nettete	Diminution de la netteté	Augmentation de la netteté
Couleur	Diminution de l'intensité des couleurs	Augmentation de l'intensité des couleurs
Teinte	Les teintes chair deviennent plus violettes	Les teintes chair deviennent plus vertes

- 4 Appuyez sur la touche **BACK** ou **MENU** pour revenir au menu image.
- 5 Appuyez sur la touche **EXIT**.

REMARQUE

- Si vous changez les options, le mode d'image revient automatiquement à Utilisateur.

Utilisation de la réduction de bruit

- 1 Appuyez sur la touche **MENU**.
- 2 Appuyez sur la touche **↑** ou **↓** pour vous déplacer sur **Image**, puis appuyez sur la touche **→** ou **OK**.
- 3 Appuyez sur la touche **↑** ou **↓** pour vous déplacer sur **Réduction bruit**, puis appuyez sur la touche **→** ou **OK**.
- 4 Appuyez sur la touche **↑** ou **↓** pour sélectionner l'option désirée comme suit :

Marche - Arret

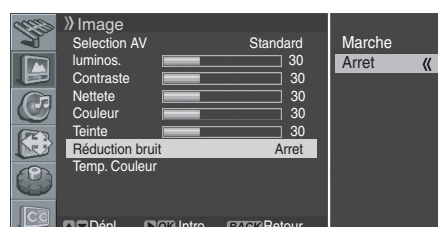

- 5 Appuyez sur la touche **EXIT**.

REMARQUE

- Si vous changez les options, "AV Selection" le mode d'image revient automatiquement à "Utilisat."

Réglage de la température de couleur

Vous pouvez changer la teinte de votre écran pour correspondre à vos besoins.

- 1 Appuyez sur la touche **MENU**.
- 2 Appuyez sur la touche **↑** ou **↓** pour vous déplacer sur **Image**, puis appuyez sur la touche **→** ou **OK**.
- 3 Appuyez sur la touche **↑** ou **↓** pour vous déplacer sur **Temp. Couleur**, puis appuyez sur la touche **→** ou **OK**.

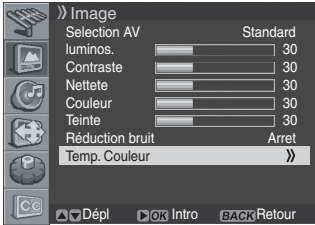

- 4 Appuyez sur la touche **↑** ou **↓** pour sélectionner l'option désirée comme suit, puis appuyez sur la touche **←** ou **BACK**.

Haut - Moyen - Bas

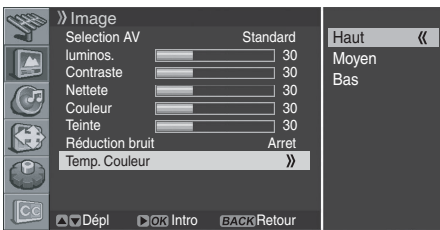

Paramètre	Description
Haut	Le blanc a une tonalité bleutée
Moyen (réglage par défaut)	Tonalité naturelle
Bas	Le blanc a une tonalité rosée

- 5 Appuyez sur la touche **EXIT**.

Sélection de l'effet de son

Vous pouvez sélectionner l'effet de son à utiliser.

- 1 Appuyez sur la touche **MENU**.
- 2 Appuyez sur la touche **↑** ou **↓** pour vous déplacer sur **Son**, puis appuyez sur la touche **→** ou **OK**.
- 3 Sélectionnez **Effet** et appuyez à nouveau sur la touche **→** ou **OK**.
- 4 Appuyez sur la touche **↑** ou **↓** pour sélectionner l'effet de son désiré comme suit:

Sans effet - Voix - Film - Musique - Utilisat.

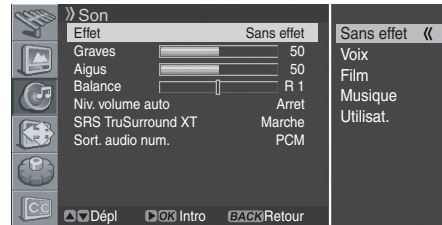

Paramètre	Description
Sans effet	Son pur et sans effet
Voix	Convient à des émissions parlées, telles que les journaux télévisés, etc.
Film (réglage par défaut)	Vous pouvez profiter des effets de son comme dans une salle de cinéma.
Musique	Convient à des émissions de musique.
Utilisat.	Permet à l'utilisateur de personnaliser les réglages suivant ses désirs.

- 5 Appuyez sur la touche **EXIT**.

REMARQUE

- Vous pouvez sélectionner les modes en appuyant simplement sur la touche **SOUND EFFECT** sur la télécommande.

Personnalisation des réglages du son

Cet écran à plasma offre diverses fonctions pour optimiser la qualité du son.

- 1 Appuyez sur la touche **MENU**.
- 2 Appuyez sur la touche **↑** ou **↓** pour vous déplacer sur **Son**, puis appuyez sur la touche **→** ou **OK**.
- 3 Appuyez sur la touche **↑** ou **↓** pour sélectionner l'option désirée (**Graves**, **Aigus**, ou **Balance**).
- 4 Appuyez sur la touche **←** ou **→** jusqu'au réglage optimal.

Graves: 0~100

Aigus: 0~100

Balance: L50~0~R50



Paramètre	Touche ←	Touche →
Graves	Les graves sont atténués	Les graves sont accentués
Aigus	Les aigus sont atténués	Les aigus sont accentués
Balance	La puissance émise par l'enceinte droite diminue	La puissance émise par l'enceinte gauche diminue

- 5 Appuyez sur la touche **EXIT**.

REMARQUE

- Lors d'un réglage de "**Graves**" ou "**Aigus**", l' "**Effet**" revient automatiquement à "**Utilisat.**". De la même manière, lors d'un réglage de "**Balance**", l' "**Effet**" n'est pas changé.

Ajustement automatique du volume

Cet outil vous permet le réglage automatique du volume de chaque canal en diminuant la production de son quand le signal de modulation est élevé ou en augmentant la production de son quand le signal de modulation est bas.

- 1 Appuyez sur la touche **MENU**.
- 2 Appuyez sur la touche **↑** ou **↓** pour vous déplacer sur **Son**, puis appuyez sur la touche **→** ou **OK**.
- 3 Sélectionnez **Niv. volume auto** et appuyez à nouveau sur la touche **→** ou **OK**.
- 4 Appuyez sur la touche **↑** ou **↓** pour sélectionner l'option désirée (**Marche** ou **Arrêt**).

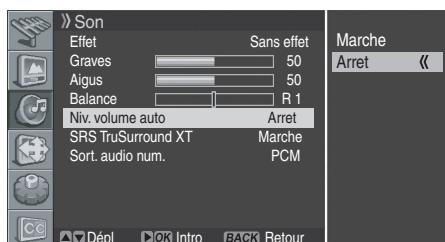

- Le réglage par défaut est "**Arrêt**".

- 5 Appuyez sur la touche **EXIT**.

Réglage du son surround

Vous pouvez profiter d'un son virtuel tridimensionnel (surround).

- 1 Appuyez sur la touche **MENU**.
- 2 Appuyez sur la touche **↑** ou **↓** pour vous déplacer sur **Son**, puis appuyez sur la touche **→** ou **OK**.
- 3 Appuyez sur la touche **↑** ou **↓** pour vous déplacer sur **SRS TruSurround XT**, puis appuyez sur la touche **→** ou **OK**.
- 4 Appuyez sur la touche **↑** ou **↓** pour sélectionner l'option désirée (**Marche** ou **Arrêt**).

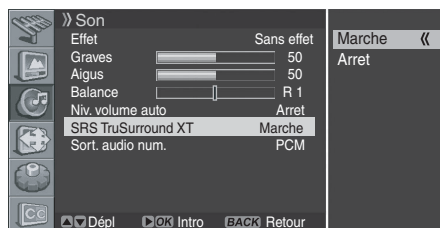

- 5 Appuyez sur la touche **EXIT**.

SRS TruSurround XT est une marque de fabrique de SRS Labs, Inc. La technologie TruSurround XT est exploitée sous licence de SRS Labs, Inc.

REMARQUE

- Lors d'un réglage de "**SRS TruSurround XT**" le type de son revient automatiquement à "**Utilisat.**".

Réglage du son numérique externe

Vous pouvez profiter de l'effet de son Dolby Digital* en raccordant DIGITAL OUT à un décodeur audio numérique externe.

- 1 Appuyez sur la touche **MENU**.
- 2 Appuyez sur la touche **↑** ou **↓** pour vous déplacer sur **Son**, puis appuyez sur la touche **→** ou **OK**.
- 3 Appuyez sur la touche **↑** ou **↓** pour vous déplacer sur **Sort. audio num.**, puis appuyez sur la touche **→** ou **OK**.
- 4 Appuyez sur la touche **↑** ou **↓** pour sélectionner l'option désirée (**PCM** ou **Digital**).

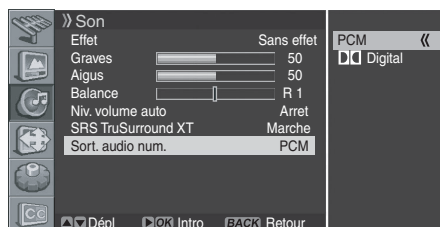

Paramètre	Description
PCM (réglage par défaut)	Le son est toujours produit au format PCM sans prendre en compte les types de signal.
Digital	Pour les signaux codés Dolby Digital, le son est produit au format Dolby Digital. Pour les signaux codés PCM, le son est produit au format PCM.

- 5 Appuyez sur la touche **EXIT**.

REMARQUE

- Ce réglage ne fonctionne que pour le signal de télévision numérique quand vous sélectionnez CN NUMÉR..
- * Dolby et le symbole du double D sont des marques de fabrique déposées de Dolby Laboratories.

Modification de la taille de l'écran

Vous pouvez changer le format d'image d'écran pour correspondre à vos besoins.

- 1 Appuyez sur la touche **MENU**.
- 2 Appuyez sur la touche **↑** ou **↓** pour vous déplacer sur **Écran**, puis appuyez sur la touche **→** ou **OK**.
- 3 Sélectionnez **Taille d'écran** et appuyez à nouveau sur la touche **→** ou **OK**.
- 4 Appuyez sur la touche **↑** ou **↓** pour sélectionner le format d'image d'écran désiré comme suit:

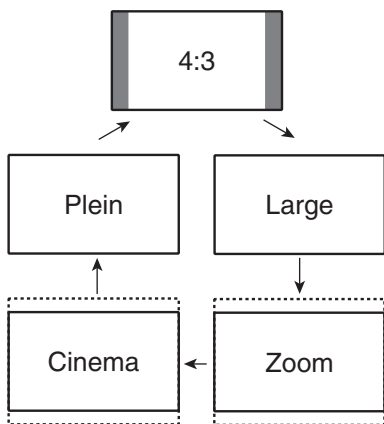
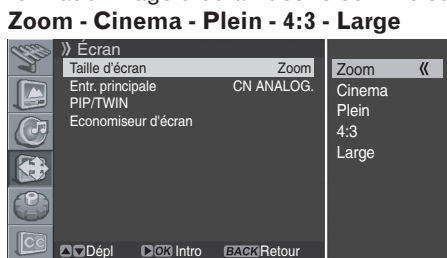

Paramètre	Description
Zoom	Pour afficher des images 16:9 allongées. Dans certains cas, une bande peut être visible en haut et en bas de l'image.
Cinema	Pour afficher des images 14:9 allongées. Dans certains cas, une bande peut être visible en haut et en bas de l'image.
Plein (réglage par défaut)	Pour afficher des images 16:9 allongées.
4:3	Pour afficher des images "standard" 4:3. Une bande latérale apparaît de chaque côté.
Large	Avec ce mode, l'image est allongée jusqu'à toucher les bords de l'écran.

- 5 Appuyez sur la touche **EXIT**.

REMARQUE

- Vous pouvez sélectionner les modes en appuyant simplement sur la touche **SCREEN SIZE** sur la télécommande.

- Lorsque vous regardez une émission de télévision à haute définition, vous ne pouvez pas sélectionner le mode d'écran. (Le réglage de la taille d'écran est toujours réglé sur "**Plein**".)
- Pour élargir le format normal 4:3 jusqu'au format large 16:9 en mode DTV, appuyez sur la touche **HD WIDE**.

Affichage de la source d'entrée

Quand vous avez raccordé vos systèmes audio et vidéo, vous pouvez regarder des sources différentes en sélectionnant l'entrée correspondante.

- 1 Appuyez sur la touche **MENU**.
- 2 Appuyez sur la touche **↑** ou **↓** pour vous déplacer sur **Écran**, puis appuyez sur la touche **→** ou **OK**.
- 3 Appuyez sur la touche **↑** ou **↓** pour vous déplacer sur **Entr. principale**, puis appuyez sur la touche **→** ou **OK**.
- 4 Appuyez sur la touche **↑** ou **↓** pour sélectionner la source d'entrée désirée comme suit et appuyez sur la touche **OK**.

CN NUMÉR. - CN ANALOG. - VIDEO1 - VIDEO2 - VIDEO 3 - S-VIDEO 1 - S-VIDEO 2 - S-VIDEO 3 - COMPONENT 1 - COMPONENT 2 - HDMI

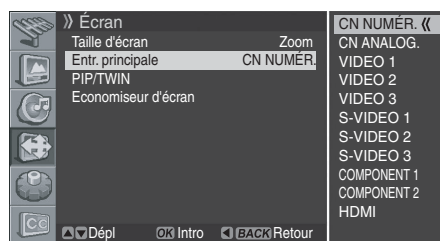

- L'écran à plasma passe à la source sélectionnée.
- 5 Appuyez sur la touche **EXIT**.

REMARQUE

- Vous pouvez sélectionner les sources en appuyant simplement sur la touche **INPUT** sur la télécommande.

Réglage de la langue d'affichage d'écran

Vous pouvez sélectionner la langue à utiliser pour l'affichage d'écran tels que les menus parmi trois langues: anglais, espagnol et français.

- 1 Appuyez sur la touche **MENU**.
- 2 Appuyez sur la touche **↑** ou **↓** pour vous déplacer sur **Système**, puis appuyez sur la touche **→** ou la touche **OK**.
- 3 Appuyez sur la touche **↑** ou **↓** pour vous déplacer sur **Langue de menu**, puis appuyez sur la touche **→** ou **OK**.
- 4 Appuyez sur la touche **↑** ou **↓** pour sélectionner la langue (**English**, **Español** ou **Français**).

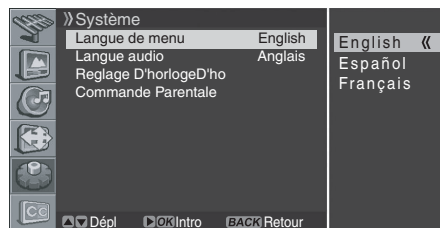

- Le réglage par défaut est "**English**".
- 5 Appuyez sur la touche **EXIT**.

Réglage de la langue audio prioritaire pour la télévision numérique

Si vous sélectionnez une émission de télévision numérique munie d'un service multi-langues, vous pouvez choisir la langue parmi les suivantes: Anglais, espagnol, français, allemand, italien, japonais et coréen.

- 1 Appuyez sur la touche **MENU**.
- 2 Appuyez sur la touche **↑** ou **↓** pour vous déplacer sur **Système**, puis appuyez sur la touche **→** ou la touche **OK**.
- 3 Appuyez sur la touche **↑** ou **↓** pour vous déplacer sur **Langue audio**, puis appuyez sur la touche **→** ou **OK**.
- 4 Appuyez sur la touche **↑** ou **↓** pour sélectionner la langue désirée comme suit:

Anglais - Espagnol - Français - Allemand - Italien - Japonais - Coréen

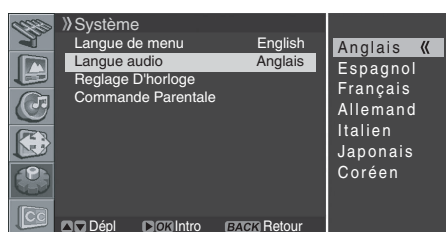

- Le réglage par défaut est "Anglais".

- 5 Appuyez sur la touche **EXIT**.



REMARQUE

- Ce réglage ne fonctionne que quand l'émission actuelle contient la langue sélectionnée. Quand l'émission ne contient pas la langue sélectionnée, la langue est l'anglais.

Économiseur d'écran

Vous pouvez empêcher les brûlures d'écran temporaires ou permanentes occasionnées par une image fixe.

- 1 Appuyez sur la touche **MENU**.
- 2 Appuyez sur la touche **↑** ou **↓** pour vous déplacer sur **Écran**, puis appuyez sur la touche **→** ou **OK**.

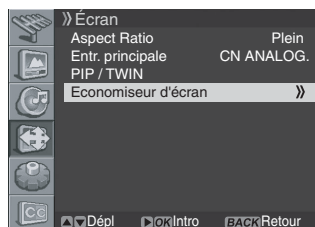

- 3 Appuyez sur la touche **↑** ou **↓** pour vous déplacer sur **Économiseur d'écran**, puis appuyez sur la touche **→** ou **OK**.

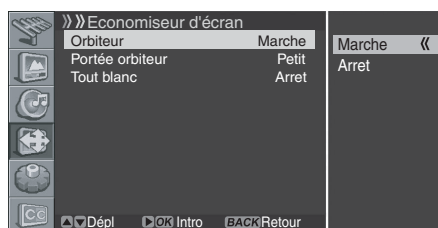

- Le réglage par défaut est "Marche".

- 4 Sélectionnez **Orbiteur** et appuyez à nouveau sur la touche **→** ou **OK**.
- 5 Appuyez sur la touche **↑** ou **↓** pour sélectionner l'option désirée (**Marche** ou **Arrêt**), puis appuyez sur la touche **←** ou **BACK**.
- 6 Appuyez sur la touche **↑** ou **↓** pour vous déplacer sur **Portée orbiteur**, puis appuyez sur la touche **→** ou **OK**.
- 7 Appuyez sur la touche **↑** ou **↓** pour sélectionner l'option désirée comme suit, puis appuyez sur la touche **←** ou **BACK**.
Petit - Moyen - Grande

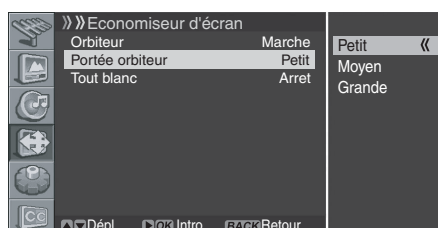

- Le réglage par défaut est "Moyen".

- 8 Appuyez sur la touche **EXIT**.

Réglage du mode Tout blanc

Quand vous affichez une image fixe pendant longtemps, il vous est recommandé de régler "**Tout blanc**" sur "**Marche**" pour réduire les brûlures d'écran temporaires ou permanentes.

- 1 Suivez les étapes 1 à 3 dans "**Économiseur d'écran**".
- 2 Appuyez sur la touche **↑** ou **↓** pour vous déplacer sur **Tout blanc**, puis appuyez sur la touche **→** ou **OK**.
- 3 Appuyez sur la touche **↑** ou **↓** pour sélectionner "**Marche**".



REMARQUE

- Si vous annulez le mode Tout blanc, appuyez sur la touche **EXIT**. Il est aussi annulé après 20 minutes.

Gestion de l'alimentation

La gestion de l'alimentation offre différents moyens d'économiser l'énergie.

Mise hors tension automatique de l'écran à plasma

- 1 Appuyez sur la touche **MENU**.
- 2 Appuyez sur la touche **↑** ou **↓** pour vous déplacer sur **Système**, puis appuyez sur la touche **→** ou **OK**.

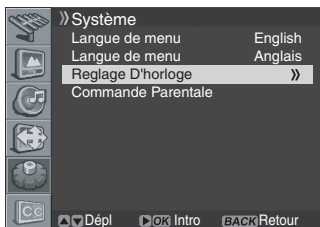

- 3 Sélectionnez **Reglage D'horloge** et appuyez à nouveau sur la touche **→** ou **OK**.
- 4 Appuyez sur la touche **↑** ou **↓** pour vous déplacer sur **Extinction auto**, puis appuyez sur la touche **→** ou **OK**.

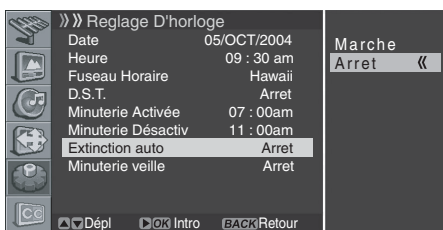

- 5 Appuyez sur la touche **↑** ou **↓** pour sélectionner l'option désirée (**Marche** ou **Arrêt**).
 - Le réglage par défaut est "Marche".
- 6 Appuyez sur la touche **EXIT**.

REMARQUE

- Si "Extinction auto" est réglé sur "Marche", l'écran à plasma se met en veille si aucun signal n'est capté pendant 15 minutes.

Réglage de l'heure de mise sous tension de l'écran à plasma

Vous pouvez régler l'heure pour que l'écran à plasma se mette automatiquement sous tension à l'heure que vous avez sélectionnée.

- 1 Appuyez sur la touche **MENU**.
- 2 Appuyez sur la touche **↑** ou **↓** pour vous déplacer sur **Système**, puis appuyez sur la touche **→** ou **OK**.
- 3 Sélectionnez **Reglage D'horloge** et appuyez à nouveau sur la touche **→** ou **OK**.
- 4 Déplacez-vous sur **Minuterie Activée** en appuyant sur la touche **↑** ou **↓**, puis appuyez sur la touche **→** ou **OK**.

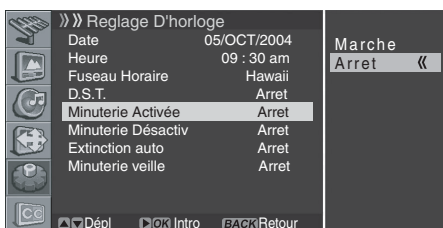

- 5 Appuyez sur la touche **↑** ou **↓** pour sélectionner **Marche**, puis appuyez sur la touche **←** ou **BACK**.
- 6 Appuyez à nouveau sur la touche **OK**. Appuyez sur la touche **←** ou **→** pour vous déplacer sur les heures et les minutes, réglez-les en appuyant sur la touche **↑** ou **↓**, puis appuyez sur la touche **OK**.

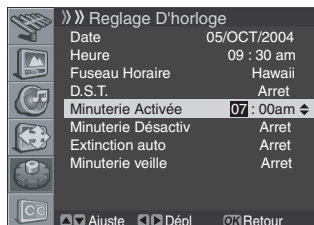

- 7 Appuyez sur la touche **EXIT**.

REMARQUE

- Une fois la minuterie d'activation réglée, appuyer sur la touche **→** active ou désactive la minuterie et appuyer sur la touche **OK** change l'heure à l'étape 4.

Réglage de l'heure de mise hors tension de l'écran à plasma

Vous pouvez régler l'heure pour que l'écran à plasma se mette automatiquement hors tension à l'heure que vous avez sélectionnée.

- 1 Appuyez sur la touche **MENU**.
- 2 Appuyez sur la touche **↑** ou **↓** pour vous déplacer sur **Système**, puis appuyez sur la touche **→** ou **OK**.
- 3 Sélectionnez **Reglage D'horloge** et appuyez à nouveau sur la touche **→** ou **OK**.
- 4 Déplacez-vous sur **Minuterie Désactiv** en appuyant sur la touche **↑** ou **↓**, puis appuyez sur la touche **→** ou **OK**.



- 5 Appuyez sur la touche **↑** ou **↓** pour sélectionner **Marche**, puis appuyez sur la touche **←** ou **BACK**.
- 6 Appuyez à nouveau sur la touche **OK**. Appuyez sur la touche **←** ou **→** pour vous déplacer sur les heures et les minutes, réglez-les en appuyant sur la touche **↑** ou **↓**, puis appuyez sur la touche **OK**.



- 7 Appuyez sur la touche **EXIT**.

REMARQUE

- Une fois la minuterie de désactivation réglée, appuyer sur la touche **→** active ou désactive la minuterie et appuyer sur la touche **OK** change l'heure à l'étape 4.

Vous avez la possibilité de relier divers types d'appareils externes à l'écran à plasma, par exemple un lecteur DVD, un magnétoscope, une console de jeu et un caméscope.

⚠ ATTENTION

- De manière à protéger les appareils, veillez à mettre l'écran à plasma hors tension avant de brancher un lecteur DVD, VCR, une STB ou tout autre appareil externe.

✍ REMARQUE

- Avant d'effectuer les raccordements, reportez-vous au mode d'emploi qui accompagne chaque appareil (STB, magnétoscope, lecteur DVD, etc.).

Raccordement à l'entrée externe

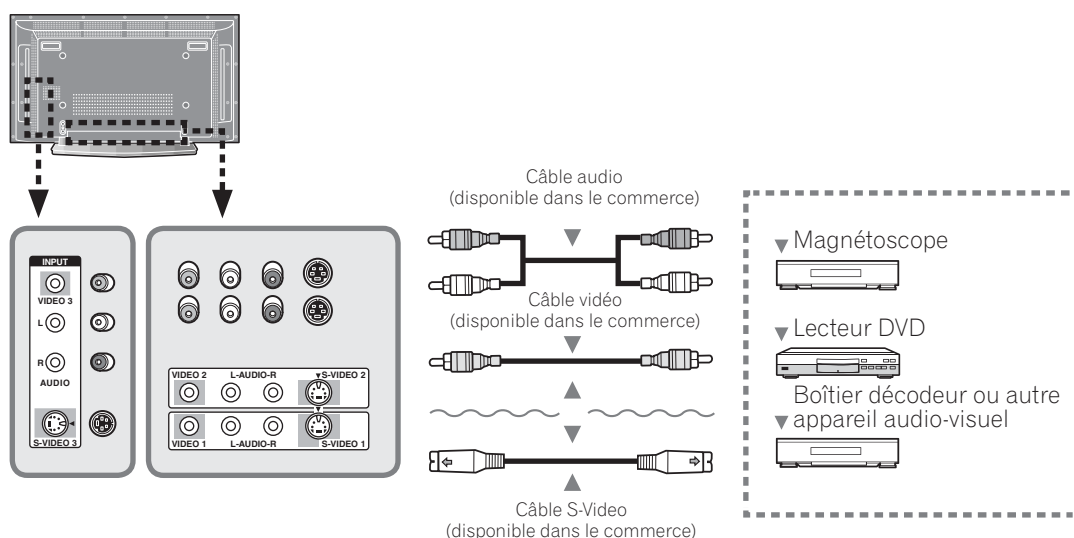

- Raccordez le câble vidéo à la prise d'entrée **VIDEO** (**VIDEO 1**, **VIDEO 2** ou **VIDEO 3**) de l'écran à plasma et à la prise de sortie vidéo de l'appareil désiré.

✍ REMARQUE

- Pour un appareil muni d'une prise **S-VIDEO** raccordez le câble S-Video entre la prise d'entrée **S-VIDEO** (**S-VIDEO 1**, **S-VIDEO 2** ou **S-VIDEO 3**) de l'écran à plasma et la prise de sortie S-Video de l'appareil désiré.

- Raccordez le câble audio à la prise d'entrée **AUDIO-L/R** (**VIDEO 1**, **VIDEO 2** ou **VIDEO 3**) de l'écran à plasma et à la prise de sortie audio de l'appareil désiré.
- Mettez l'écran à plasma sous tension, puis appuyez sur la touche **INPUT** pour sélectionner **VIDEO 1**, **VIDEO 2** ou **VIDEO 3**.

✍ REMARQUE

- Si vous avez raccordé l'écran à plasma et l'appareil désiré à l'aide d'un câble S-Video, sélectionnez **S-VIDEO 1**, **S-VIDEO 2** ou **S-VIDEO 3**.

Raccordement à l'entrée composante

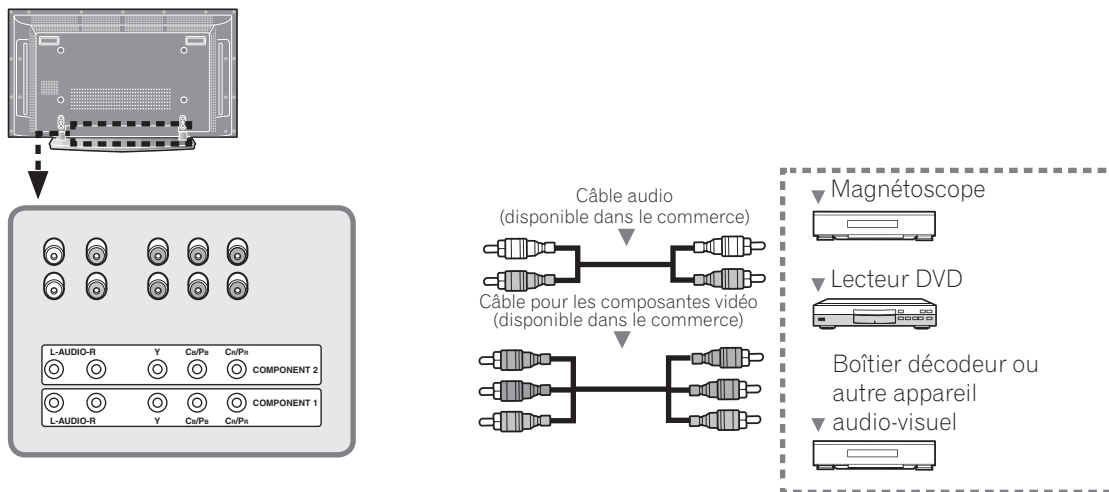

1 Raccordez le câble vidéo aux prises d'entrée **VIDEO-Y/P_B/P_R** (**COMPONENT 1** ou **COMPONENT 2**) de l'écran à plasma et aux prises de sortie vidéo de l'appareil désiré.

REMARQUE

- Selon le fabricant, les prises **Y/P_B/P_R** peuvent être appelées **Y/P_B/P_R**, **Y/B-Y/R-Y**, ou **Y/C_B/C_R**.
- Reportez-vous au mode d'emploi de votre lecteur DVD pour le type de signal.

2 Raccordez le câble audio aux prises d'entrée **AUDIO-L/R** (**COMPONENT 1** ou **COMPONENT 2**) de l'écran à plasma et aux prises de sortie audio de l'appareil désiré.

3 Mettez l'écran à plasma sous tension, puis appuyez sur la touche **INPUT** pour sélectionner **COMPONENT 1** ou **COMPONENT 2**.

Raccordement à l'entrée HDMI

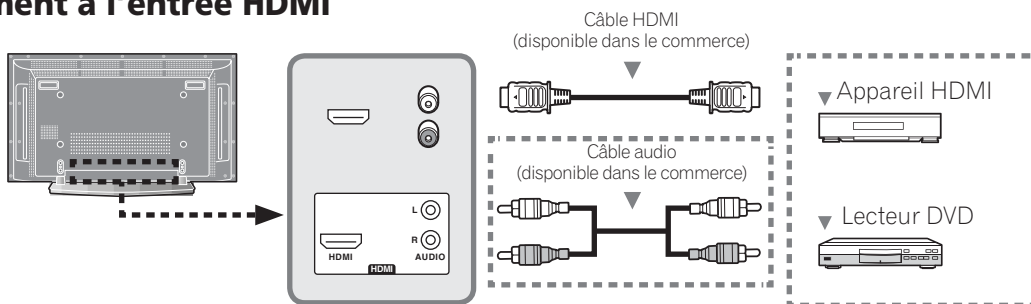

Les signaux numériques audio et vidéo peuvent passer par la prise HDMI. Pour utiliser la prise HDMI, mettez cette prise en service et précisez le type de signaux audio et vidéo en provenance de l'appareil raccordé. Pour de plus amples détails concernant ces types de signaux, reportez-vous au mode d'emploi qui accompagne l'appareil raccordé.

Tableau de corrélation des signaux d'entrée

1920*1080i@59,94/60Hz

720*480p@59,94/60Hz

1280*720p@59,94/60Hz

720(1440)*480i@59,94/60Hz

- 1 Raccordez le câble HDMI à la prise **HDMI** de l'écran à plasma et à la prise de sortie DVD de l'appareil désiré.
- 2 Quand vous raccordez à une prise DVI, tel qu'un lecteur DVD, raccordez le câble audio aux prises **AUDIO INPUT-L/R** de l'écran à plasma et aux prises de sortie audio de l'appareil désiré.
- 3 Mettez l'écran à plasma sous tension, puis appuyez sur la touche **INPUT** pour sélectionner **HDMI**.

REMARQUE

- Les signaux provenant d'un ordinateur personnel ne peuvent pas être pris en charge.
- Si aucune image n'apparaît, précisez un autre type de signal numérique.
- Pour de plus amples détails concernant les types de signaux vidéo numériques, reportez-vous au mode d'emploi qui accompagne l'appareil raccordé.

Raccordement à la sortie du moniteur

Votre écran à plasma peut envoyer des signaux audio/vidéo au connecteur externe. Vous pouvez aussi enregistrer à partir de l'écran à plasma sur un second magnétoscope ou enregistreur de DVD. Pour de plus amples détails sur l'enregistrement, reportez-vous au mode d'emploi de l'appareil.

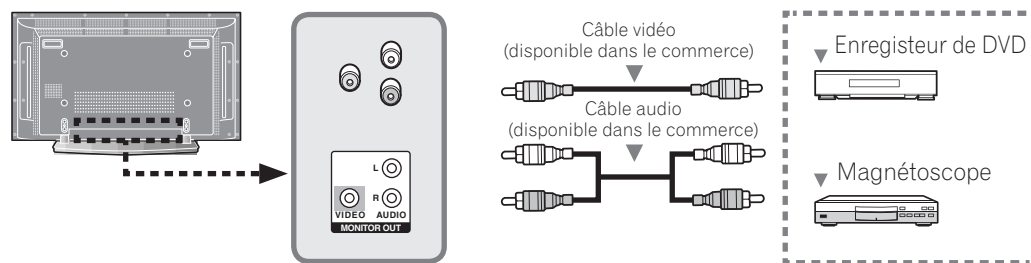

- 1 Raccordez le câble vidéo à la prise de sortie **VIDEO (MONITOR OUT)** de l'écran à plasma et à la prise d'entrée vidéo de l'appareil désiré.
- 2 Raccordez le câble audio aux prises de sortie **AUDIO-L/R (MONITOR OUT)** de l'écran à plasma et aux prises d'entrée audio de l'appareil désiré.

REMARQUE

- Les prises MONITOR OUT n'émettent pas les signaux suivants:
 - 1 Les signaux vidéo émis de la prise COMPONENT VIDEO OUT (1 et 2)
 - 2 Les signaux numériques vidéo et audio de la prise HDMI (INPUT 3)
 - Quand vous regardez des images sur un magnétoscope ou un enregistreur de DVD raccordé aux prises MONITOR OUT, sélectionnez une source d'entrée (par ex., une chaîne télévisée) sur l'appareil d'enregistrement autre que les sources d'entrée externes. La sélection d'une source d'entrée externe peut produire des images déformées ou du bruit.

Raccordement à la sortie audio DIGITAL (numérique)

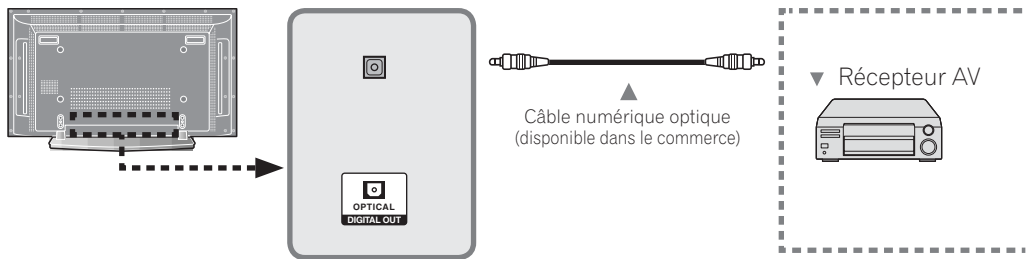



Raccordez le câble optique à la prise **DIGITAL OUT** de l'écran à plasma et à la prise d'entrée optique du système audio numérique.

REMARQUE

- Quand vous utilisez la prise de sortie audio numérique (optique), vous devez effectuer les réglages en fonction de votre récepteur AV. Pour de plus amples informations, reportez-vous au mode d'emploi qui accompagne le récepteur AV.
- Pour les détails, reportez-vous à "Réglage du son numérique externe" à la page 34.

Guide de dépannage

Anomalie	Action corrective possible
<ul style="list-style-type: none"> Absence d'alimentation. 	<ul style="list-style-type: none"> Veillez à ce que l'écran à plasma soit correctement branché. (Reportez-vous à la page 17). La fiche du cordon d'alimentation est-elle débranchée? (Reportez-vous à la page 17). Le système est-il sous tension? (Reportez-vous à la page 18). Vérifiez si vous avez appuyé sur TV  du boîtier de télécommande. (Reportez-vous à la page 18). Si le témoin STANDBY de l'écran à plasma est éclairé en rouge, appuyez sur TV .
<ul style="list-style-type: none"> Absence d'image et de son. 	<ul style="list-style-type: none"> Vérifiez si le cordon d'alimentation est correctement branché. Vérifiez que vous avez bien appuyé sur la touche TV  de télécommande ou la touche STANDBY/ON au bas de l'écran à plasma. Sélectionnez une source d'entrée correspondant à cette source en question. Vérifiez les réglages de contraste et de luminosité de l'image. Vérifiez le volume.
<ul style="list-style-type: none"> Des images mais pas de son 	<ul style="list-style-type: none"> Vérifiez le volume. Vérifiez si la touche MUTING de télécommande a été appuyée.
<ul style="list-style-type: none"> Absence d'images ou images noires et blanches 	<ul style="list-style-type: none"> Réglez la couleur. Vérifiez que le système de diffusion correct soit bien sélectionné.
<ul style="list-style-type: none"> Interférences du son et de l'image 	<ul style="list-style-type: none"> Essayez d'identifier l'appareil électrique qui gêne l'écran à plasma, puis éloignez-le. Branchez l'écran à plasma sur une autre prise d'alimentation.
<ul style="list-style-type: none"> Images brouillées ou neigeuses, son déformé 	<ul style="list-style-type: none"> Vérifiez la direction, l'emplacement et les raccordements de votre antenne. De telles interférences se produisent souvent à cause de l'utilisation d'une antenne intérieure.
<ul style="list-style-type: none"> Le boîtier de télécommande ne fonctionne pas 	<ul style="list-style-type: none"> Appuyez sur la touche INPUT pour sélectionner l'écran à plasma ou un dispositif externe. Remplacez les piles de la télécommande. Insérez les piles en veillant à ce que leurs polarités <+> et <-> soient correctement placées. Vérifiez l'angle et la distance entre la télécommande et l'écran à plasma. Assurez vous qu'il n'y ait aucun obstacle entre la télécommande et l'écran à plasma. Vérifiez d'avoir bien appuyé sur la touche correcte. Changez l'emplacement des sources de lumière ou la direction de l'écran à plasma pour éviter les reflets.

NOTE INFORMATIVE:

La résolution du programme que vous regardez peut être haute (HD) ou standard (SD). Ce système d'écran à plasma est conçu pour s'ajuster automatiquement à chaque type de résolution. Si la résolution de l'écran à plasma change pendant qu'il affiche un menu (par exemple : HD→SD ou SD→HD), les dimensions du menu peuvent momentanément augmenter ou diminuer jusqu'à ce que l'ajustement soit accompli. C'est le cas, par exemple, lorsque vous passez de télévision à magnétoscope numérique externe (D-VHS) ou lorsque le programme enregistré passe d'un type de résolution à un autre pendant que le menu s'affiche sur l'écran à plasma.

Si c'est le cas, le menu reviendra aux dimensions normales dans deux ou trois secondes. Ce fonctionnement est normal et non signe de défaut de votre écran à plasma.

Caractéristiques techniques

Paramètre		Écran à plasma 42 po., Modèle : PDP-42A3HD/PDP-4214HD	
Nombre de pixels		1 024 × 768 pixels	
Amplificateur audio		10 W + 10 W (1 kHz, 1 %, 4 Ω)	
Système surround		SRS TruSurround XT	
Alimentation		120 V CA, 60 Hz, 270 W (max) (2,5 W en veille)	
Dimensions (avec socle)		1 235 (L) × 699 (H) × 252 (P) mm (45 5/8 (L) × 27 1/2 (H) × 10 (P) pouces)	
Poids (avec socle)		40,5 kg (89,3 lbs.)	
Standard de réception (Numérique)		Système de télévision numérique ATSC	
		Type de circuit	Démodulation 8VSB
		Syntoniseur	VHF canaux 2-13, UHF canaux 14-69
		Format audio	Dolby Digital
Standard de réception (analogique)		Standard de télévision américain NTSC	
		Système de Syntonisation	FS
		Syntoniseur	VHF/UHF
		CATV	Canaux 1-125
		Multiplexage audio	Système BTSC
Prises	Arrière	DTV-ANTENNA IN	75 Ω UNBAL, Type F pour entrée DTV
		ANTENNA/CABLE IN	75 Ω UNBAL, Type F pour entrée VHF/UHF/CATV
		VIDEO 1	Entrées S-VIDEO, VIDEO, AUDIO
		VIDEO 2	Entrées S-VIDEO, VIDEO, AUDIO
		COMPONENT 1	Entrées COMPONENT VIDEO, AUDIO
		COMPONENT 2	Entrées COMPONENT VIDEO, AUDIO
		HDMI	Entrées HDMI, AUDIO
		MONITOR OUT	Sorties VIDEO, AUDIO
		DIGITAL OUT	Sortie OPTICAL
		RS-232C	Uniquement réparation
	Côté	VIDEO 3	Entrées S-VIDEO, VIDEO, AUDIO
OSD		Anglais/Français/Espagnol	

- Les caractéristiques et la présentation peuvent être modifiées sans avis préalable.

Marques de fabrique

- **SRS**  est une marque de fabrique de SRS Labs, Inc.

La technologie TruSurround XT est incorporée sous licence de SRS Labs, Inc.

- Fabriqué sous licence de Dolby Laboratories. "Dolby" et le double D sont des marques de commerce de Dolby Laboratories.
- HDMI, le logo HDMI et High-Definition Multimedia Interface sont des marques de fabrique ou des marques déposées de HDMI Licensing LLC.
- Les noms de société ou d'organisme sont des marques de commerce qui peuvent avoir fait l'objet d'un dépôt par leur propriétaire.

IMPORTANTE



El relámpago con una flecha dentro de un triángulo equilátero se utiliza para alertar al usuario sobre la presencia de "voltaje peligroso" no aislada dentro del producto, que puede ser de magnitud suficiente para presentar el riesgo de choque eléctrico a las personas.

CAUTION

RISK OF ELECTRIC SHOCK
DO NOT OPEN

ATENCIÓN:

PARA PREVENIR EL RIESGO DE CHOQUE ELÉCTRICO, NO quite la cubierta (o parte posterior). NO EXISTEN PIEZAS DENTRO DEL PRODUCTO QUE EL USUARIO PUEDA REPARAR. ENCARGUE EL SERVICIO A PERSONAL CALIFICADO.



El signo de exclamación dentro de un triángulo equilátero se utiliza para alertar al usuario sobre la presencia de importantes instrucciones de operación y mantenimiento (servicio) en los documentos que acompañan el aparato.

INSTRUCCIONES DE SEGURIDAD IMPORTANTES

- 1) Lea estas instrucciones.
- 2) Guarde estas instrucciones.
- 3) Preste atención a las advertencias.
- 4) Siga todas las instrucciones.
- 5) No utilice este aparato cerca del agua.
- 6) Limpie solamente con un paño seco.
- 7) No bloquee ninguna abertura de ventilación. Instale de acuerdo con las instrucciones del fabricante.
- 8) No instale cerca de fuentes de calor como radiadores, calentadores, estufas, u otros aparatos (incluyendo amplificadores) que generen calor.
- 9) No anule el propósito de seguridad de la clavija polarizada o de puesta a tierra. Una clavija polarizada tiene dos patillas, una más ancha que la otra. Una clavija con puesta a tierra tiene dos patillas y un tercer contacto de puesta a tierra. La patilla ancha o el tercer contacto se proveen para su seguridad. Si la clavija suministrada no se ajusta en su toma de corriente, consulte un electricista para el reemplazo de la toma de corriente obsoleta.
- 10) Proteja el cable de alimentación de modo que no sea pisado o apretado particularmente en las clavijas, receptáculos, y en el punto que salen del aparato.
- 11) Utilice solamente accesorios especificados por el fabricante.
- 12) Utilice solamente el carrito, soporte, trípode, ménsula o mesa especificado por el fabricante o vendido junto con el producto. Cuando se utiliza un carrito, tenga cuidado de no mover la combinación de carrito y aparato para evitar lesiones debido a una queda.
- 13) Desenchufe este aparato durante tempestades o cuando no utilice el aparato durante largos períodos de tiempo.
- 14) Encargue el servicio a personal de servicio calificado. Se requiere servicio cuando el aparatado ha sufrido daños de alguna manera, como daños en el cable de alimentación o clavija, entrada de líquidos u objetos en el aparato, exposición del aparato a la lluvia o humedad, cuando el aparato no funcione normalmente, o haya caído.



Aviso al instalador del sistema CATV.

Esta nota se provee para llamar la atención del instalador del sistema CATV al Artículo 820-40 de NEC que provee las directrices para la conexión a tierra apropiada y, en particular, especifica que se debe conectar el cable de tierra al sistema de conexión a tierra del edificio, lo más cerca posible del punto de entrada del cable.

ADVERTENCIA: ESTE APARATO NO ES IMPERMEABLE. PARA PREVENIR EL PELIGRO DE INCENDIO O CHOQUE ELÉCTRICO, NO EXPONGA ESTE APARATO A LA LLUVIA O HUMEDAD, Y NO PONGA NINGUNA FUENTE DE AGUA CERCA DE ESTE APARATO, COMO JARRONES O MACETAS DE FLORES, RECIPIENTES DE COSMÉTICOS, FRASCOS DE REMEDIOS, ETC.

ADVERTENCIA: El manoseo del cable de este producto o de cables asociados con los accesorios vendidos con el producto le exponen al plomo, una sustancia química conocida en el Estado de California y otras entidades gubernamentales como una causa de cáncer y defectos de nacimiento u otros daños de reproducción. **Lave las manos tras el manoseo.**

NOTA: Este equipo ha sido probado y se ha comprobado que cumple con los límites para un dispositivo digital de clase B, de acuerdo con la Parte 15 de las Reglas de FCC. Esos límites están concebidos para proveer una protección razonable contra interferencias perjudiciales en una instalación residencial. Este equipo genera, utiliza, y puede radiar energía de frecuencia de radio y, si no se instala y se utiliza de acuerdo con las instrucciones, puede causar interferencias perjudiciales a las comunicaciones de radio. Sin embargo, no hay ninguna garantía de que no ocurrirá interferencia en una instalación particular. Si este equipo causa interferencia perjudicial a la recepción de radio o televisión, que se puede determinar mediante el encendido y apagado del equipo, se recomienda al usuario que intente corregir la interferencia a través de una o más de las medidas siguientes:

- Reoriente o reubique la antena de recepción.
- Aumente la separación entre el equipo y el receptor.
- Conecte el equipo a una toma de corriente en un circuito diferente del cual el receptor está conectado.
- Consulte su revendedor o un técnico experimentado de radio/TV para ayuda.

Información al usuario

Cambios o modificaciones realizados sin la autorización apropiada pueden invalidar el derecho del usuario de operar el equipo.

[Para el modelo canadiense]

Este aparato digital de clase B cumple con la norma ICES-003 del Canadá.

PRECAUCIÓN:

Este producto satisface los reglamentos de la FCC cuando se utilizan cables o conectores blindados para conectar el producto a otro equipo. Para impedir las interferencias electromagnéticas con aparatos eléctricos tales como radios y televisores, utilice conectores y cables blindados para hacer las conexiones.

AVISO IMPORTANTE: El número de serie para este equipo se encuentra en el panel trasero. Sírvase escribir este número de serie en su tarjeta de garantía adjunta y guárdela en un lugar seguro. Esto es para su seguridad.

ADVERTENCIA: Asegúrese de enchufar este equipo a una tomada de CA con conexión a tierra.

Gracias por la adquisición de este producto Pioneer.

Lea completamente este manual de instrucciones para aprender a operar correctamente el aparato. Después de haber terminado la lectura de las instrucciones, guarde el manual en un lugar seguro para poderlo consultar en el futuro.

En algunos países o regiones, la forma de la clavija de alimentación y de la toma de corriente pueden ser diferentes de la mostrada en las ilustraciones de explicación. Sin embargo, el método de conexión y operación del aparato es el mismo.

01 Información de orientación importante para el usuario

02 Precauciones relacionadas con la operación

03 Accesorios suministrados

04 Nombres de los componentes

Pantalla de plasma	10
Control remoto	12

05 Preparación

Instalación de la pantalla de plasma	14
Cómo evitar que la pantalla de plasma se caiga	14
Preparación del control remoto	15
Instalación de las pilas	15
Precauciones relacionadas con las pilas	15
Rango de operación permisible del control remoto	15
Precauciones relacionadas con el control remoto	16
Conexiones de los cables para ver canales de TV digitales y/o convencionales	16
Conexión a una antena	16
Conexión del cable de alimentación	17

06 Operaciones básicas

Encendido y apagado (modo de espera)	18
Visualización de canales de TV	19
Selección de canales analógicos y digitales	19
Cambio de canales	19
Cambio del volumen y sonido	20
Visualización de información	20
Configuración del modo MTS/SAP	21
Cambio del idioma	21
Utilización de las funciones de multipantalla	21

07 Configuración de los menús

Configuración de los menús	23
Operaciones de los menús	23

08 Configuración del sintonizador

Configuración de los canales de TV	24
Búsqueda automática de canales	24
Búsqueda manual de canales analógicos	24
Búsqueda manual de canales digitales	25
Edición de una lista de canales	25
Visualización de la lista de canales	26
Configuración de la restricción paterna	26
Activación de la restricción paterna	27
Configuración del sistema voluntario de calificación de cine (MPAA)	27

Ajuste de las calificaciones de TV	28
Configuración de los sistemas de calificación canadienses	28
Bloqueo de programas no calificados	29
Visualización de información de leyendas	29
Configuración de la fecha y hora actual	30

09 Ajustes y configuraciones

Temporizador de apagado	31
Ajustes de la imagen	31
Selección del modo de imagen	31
Personalización de los ajustes de la imagen	32
Reducción de ruido	32
Temperatura del color	33
Selección del efecto de sonido	33
Personalización de la configuración de sonido	34
Ajuste automático del volumen	34
Configuración del sonido surround	34
Configuración del sonido digital externo	34
Cambio del tamaño de la pantalla	35
Visualización de la fuente de entrada	35
Ajuste del idioma de visualización en pantalla	35
Configuración del idioma de audio prioritario de la TV digital	36
Salvapantallas	36
Configuración del modo completamente blanco	36
Control de la alimentación	37
Apagado automático de la pantalla de plasma	37
Ajuste de la hora de encendido de la pantalla de plasma	37
Ajuste de la hora de apagado de la pantalla de plasma	37

10 Utilización de equipo externo

Conexión a la entrada externa	38
Conexión a la entrada de componente	39
Conexión a la entrada HDMI	40
Conexión a la salida de monitor	40
Conexión a la salida de audio DIGITAL	41

11 Apéndice

Solución de problemas	42
Especificaciones	44

Para disfrutar al máximo con este sistema de pantalla de plasma PureVision PDP-42A3HD/PDP-4214HD de Pioneer, lea primero cuidadosamente esta información.

Con el PureVision PDP-42A3HD/PDP-4214HD de Pioneer, usted puede estar seguro de disponer de un sistema de pantalla de plasma de alta calidad, larga duración y alta fiabilidad. Para lograr imágenes de una calidad excepcional, este sistema de pantalla de plasma de Pioneer incorpora un diseño y una construcción de vanguardia, así como también una tecnología muy precisa y avanzada.

Durante el curso de su vida útil, la luminosidad del sistema de pantalla de plasma PDP-42A3HD/PDP-4214HD de Pioneer se reducirá muy lentamente, al igual que sucede con todas las pantallas basadas en fósforo (la pantalla de un televisor de tubo tradicional, por ejemplo). Para disfrutar de imágenes hermosas y brillantes en su sistema de pantalla de plasma de Pioneer durante muchos años, lea y siga cuidadosamente los consejos de utilización indicados a continuación.

Consejos para la utilización

Todas las pantallas basadas en fósforo (incluyendo los televisores de tubo convencional) pueden ser afectadas al mostrar imágenes estáticas durante un largo periodo de tiempo. El sistema de pantalla de plasma no es ninguna excepción. Los efectos de imagen residual y permanentes en la pantalla pueden evitarse tomando algunas precauciones básicas. Siguiendo las recomendaciones listadas a continuación, usted podrá asegurar que su pantalla de plasma dure más y ofrezca unos resultados más satisfactorios:

- Siempre que sea posible, evite visualizar frecuentemente la misma imagen o imágenes en movimiento virtualmente fijas (ej., imágenes con subtítulos o imágenes de videojuegos con partes estáticas).
- Evite ver durante largos periodos de tiempo la visualización en pantalla de un reproductor DVD, videogradora y todos los demás componentes.
- Cuando utilice el modo de imagen fija de un televisor, videogradora, reproductor DVD o cualquier otro componente, no visualice la misma imagen ni haga una pausa durante un largo periodo de tiempo.
- Las imágenes que tienen áreas muy brillantes y muy oscuras unas junto a otras no deberán visualizarse por largos periodos de tiempo.
- Cuando visualice imágenes de una consola de videojuegos, se recomienda utilizar el modo "Juego" dentro de "Selección AV". Sin embargo, limite el tiempo de utilización de ese modo a menos de 2 horas cada vez.
- Después de jugar con una consola de videojuegos o visualizar cualquier imagen fija, lo mejor es ver una imagen en movimiento normal en la pantalla "Panorámica" o "Completa" durante un tiempo 3 veces superior al que dura la imagen fija anterior.
- Después de utilizar el sistema de pantalla de plasma, ponga siempre la pantalla en el modo "STANDBY".

Consejos para la instalación

El diseño del sistema de pantalla de plasma PureVision PDP-42A3HD/PDP-4214HD de Pioneer es muy delgado. Para garantizar la seguridad, tome las medidas apropiadas para montar o instalar la pantalla de plasma de forma que no se caiga en el caso de producirse vibraciones o algún movimiento accidental.

Este producto deberá instalarse utilizando solamente las piezas y los accesorios diseñados por PIONEER. La utilización de accesorios que no sean el soporte o la ménsula de instalación de PIONEER puede ser la causa de que se produzcan inestabilidad y lesiones. Para realizar una instalación personalizada, consulte el concesionario a quien adquirió la unidad. Para garantizar una instalación correcta de la unidad, ésta deberá ser llevada a cabo por un experto con experiencia y bien cualificado. PIONEER no se hará responsable de los accidentes o daños causados al utilizar las piezas y los accesorios fabricados por otras compañías.

Para evitar un fallo de funcionamiento o sobrecalentamiento cuando instale, asegúrese de que todas las aberturas de ventilación de la unidad principal no estén bloqueadas. Para garantizar la radiación de calor apropiada:

- Separe ligeramente la unidad de otros equipos, paredes, etc. Para el espacio mínimo requerido alrededor del aparato, consulte la página 14.
- No instale la unidad en espacios angostos donde la ventilación no sea apropiada.
- No tape la unidad con un paño, etc.
- Utilizando una aspiradora con su potencia de aspiración ajustada al mínimo, limpie el polvo acumulado en los orificios de ventilación de los lados y de la parte posterior de la unidad.
- No ponga el producto sobre una alfombra o manta.
- No vuelva el producto al revés.

La utilización de la unidad sin la ventilación apropiada puede ser la causa de que la temperatura interna aumente y de que se produzca un fallo en el funcionamiento. Cuando la temperatura ambiental o interna supere cierto valor, la pantalla se apagará automáticamente para que se enfríen los componentes electrónicos internos y se impidan situaciones peligrosas.

Un fallo de funcionamiento puede deberse a muchos factores: lugar de instalación inadecuado, ensamblaje/instalación/montaje incorrecto, operación incorrecta o modificaciones en el producto. Sin embargo, PIONEER no se hace responsable de accidentes o fallos de funcionamiento causados por los factores susodichos.



NOTA

A continuación se relacionan características y efectos típicos de una pantalla con matriz basada en fósforo y como tales, no están cubiertos por las garantías limitadas del fabricante:

- Imágenes permanentes residuales en el fósforo del panel.
- La existencia de un pequeñísimo número de células de luz inactivas.
- Sonidos generados por el panel, como por ejemplo: Ruido del motor del ventilador y zumbidos del circuito eléctrico y del panel de cristal.

! PRECAUCIÓN

La PIONEER no se hace responsable de los daños provenientes de la utilización incorrecta del producto por el usuario u otras personas, fallos de funcionamiento durante la utilización, problemas relacionados con otros componentes, y utilización del producto, excepto en los casos donde la compañía deba ser responsable.

Información sobre defectos en los píxeles

Los sistemas de pantalla de plasma muestran imágenes que constan de cientos de miles de píxeles (células emisoras de luz) de pequeño tamaño; por ello, existe la posibilidad de que haya píxeles inactivos, parpadeantes o que queden continuamente iluminados.

Rayos infrarrojos

La pantalla de plasma radia rayos infrarrojos debido a sus características. Dependiendo de cómo se está utilizando la pantalla de plasma, los mandos a distancia de equipos próximos pueden afectarse adversamente, o teléfonos sin hilos que utilizan rayos infrarrojos pueden sufrir interferencias. Si este es el caso, ponga el equipo en un lugar donde su sensor de mando remoto no sea afectado.

Interferencia de radio

Aunque este producto satisfaga las especificaciones requeridas, ello emite una pequeña cantidad de ruido. Al poner equipos como radio AM, computadora o videgrabadora cerca de este producto, tales equipos pueden sufrir interferencias. Si esto ocurre, ponga el equipo afectado lo más distante posible de este producto.

Sonido del motor en la pantalla de plasma

La pantalla de plasma está compuesta de píxeles extremadamente pequeños que emiten luz de acuerdo con las señales de video que reciben. Este principio puede hacer que oiga ciertos zumbidos provenientes del circuito eléctrico del sonido de la pantalla de plasma.

Recuerde también que la velocidad de rotación del motor del ventilador incrementa al aumentar la temperatura ambiente del producto. Tal vez oiga el sonido del motor del ventilador en ese momento.

No fije ítems como etiquetas y cintas al producto

- Esto puede causar la decoloración o arañazo en la caja.

Cuando no utilice el producto durante un largo período de tiempo

- Si no utiliza el producto durante un largo período de tiempo, puede que las funciones del producto se afecten adversamente. Encienda y opere el producto ocasionalmente.

Condensación

- La condensación puede formarse en la superficie o dentro del producto cuando se traslada el producto rápidamente de un lugar frío a un lugar caliente, o inmediatamente después que se encienda un calentador en una mañana de invierno, por ejemplo. Si hay condensación, no encienda el producto. Espere hasta que la condensación desaparezca. Utilizar el producto con condensación puede causar un fallo de funcionamiento.

Limpieza de la pantalla

- Al limpiar la pantalla de este producto, límpiela suavemente con un paño blando y seco, con el paño de limpieza suministrado, u otros paños similares (ej., algodón y franela). Si se utiliza un paño duro o si se frota la pantalla con mucha fuerza, la superficie de la pantalla puede arañarse.
- Si se limpia la superficie de la pantalla con un paño mojado, las gotas de agua en la superficie pueden entrar en el producto, lo que podría causar un fallo de funcionamiento.

Limpieza de la caja

- Al limpiar la caja de este producto, límpiela suavemente con un paño blando y seco, con el paño de limpieza suministrado, u otros paños similares (ej., algodón y franela). Si se utiliza un paño duro o si se frota la caja con mucha fuerza, la superficie de la caja puede arañarse.
- La caja de este producto está compuesta en su mayor parte de plástico. No utilice sustancias químicas como benzina o diluyentes para limpiar la caja. La utilización de estas sustancias químicas puede causar el deterioro de la calidad o extracción del revestimiento.
- No exponga el producto a gases o fluidos volátiles como pesticida. No deje el producto quedarse en contacto con productos de caucho o vinilo durante un período de tiempo prolongado. El efecto del plastificante en el plástico puede causar el deterioro de la calidad o extracción del revestimiento.
- Si se limpia la superficie de la caja con un paño mojado, las gotas de agua en la superficie pueden entrar en el producto, lo que podría causar un fallo de funcionamiento.

Asideros en la parte posterior de la pantalla de plasma

- No retire los asideros de la parte posterior de la pantalla de plasma.
- Al trasladar la pantalla de plasma, pida ayuda a otra persona y utilice los asideros instalados en la parte posterior de la pantalla de plasma. No traslade la pantalla de plasma agarrando sólo un asidero. Utilice los asideros como se muestra.
- No utilice los asideros para colgar el producto cuando instale o traslade el producto, por ejemplo. No utilice los asideros para el propósito de evitar que el producto caiga.

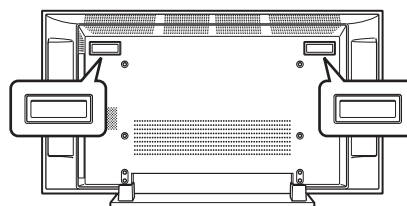

PRECAUCIÓN

Imagen remanente del panel

- La visualización de las mismas imágenes, imágenes fijas por ejemplo, durante un largo periodo de tiempo puede causar el efecto de imagen remanente. Esto puede ocurrir en los dos casos siguientes.

1. Imagen remanente debida a carga eléctrica remanente

Cuando hay patrones de imagen en la pantalla con una luminancia de pico muy alto que duran más de 1 minuto, puede que se produzca imagen remanente debido a la carga eléctrica remanente. Las imágenes remanentes que quedan en la pantalla desaparecerán cuando se visualicen imágenes en movimiento. El tiempo que tardan en desaparecer las imágenes remanentes depende de la luminancia de las imágenes fijas y del tiempo que éstas han sido visualizadas.

2. Imagen remanente (imagen retenida) debido al quemado

Evite visualizar continuamente la misma imagen en la pantalla de plasma durante largos periodos de tiempo. Si se visualiza la misma imagen continuamente durante varias horas, o por periodos de tiempo más cortos durante varios días, en la pantalla quedará una imagen remanente permanente debido a que se han quemado materiales fluorescentes. Es posible que tales imágenes se noten menos si luego se visualizan imágenes en movimiento, pero no desaparecerán continuamente.

- La función de ahorro de energía podrá establecerse para ayudar a impedir los daños debidos al quemado de la pantalla (consulte la página 37).

PRECAUCIÓN

NO COLOQUE ESTE PRODUCTO EN UN CARRITO, SOPORTE, TRÍPODE, MÉNSULA O MESA INESTABLE. EL PRODUCTOR PUEDE CAER, CAUSANDO SERIAS LESIONES PERSONALES Y SERIOS DAÑOS AL PRODUCTO. UTILICE SOLAMENTE UN CARRITO, SOPORTE, TRÍPODE, MÉNSULA O MESA RECOMENDADO POR EL FABRICANTE O VENDIDO JUNTO CON EL PRODUCTO. SIGA LAS INSTRUCCIONES DEL FABRICANTE CUANDO INSTALE EL PRODUCTO Y UTILICE LOS ACCESORIOS DE MONTAJE RECOMENDADOS POR EL FABRICANTE.

LA COMBINACIÓN DE PRODUCTO Y CARRITO DEBE TRASLADARSE CON CUIDADO. PARADAS BRUSCAS, FUERZA EXCESIVA, Y SUPERFICIES DESNIVELADAS PUEDEN CAUSAR LA QUEDA DE LA COMBINACIÓN DE PRODUCTO Y CARRITO.



La electricidad se utiliza para realizar muchas funciones útiles, pero ésta también puede causar lesiones a las personas y daños en las propiedades si no se manipula correctamente. Este producto ha sido diseñado y fabricado dando la máxima prioridad a la seguridad. Sin embargo, si no se utiliza de la forma correcta puede producir choques eléctricos y/o un incendio. Para impedir posibles peligros, siga las instrucciones siguientes cuando instale, utilice y limpie el producto. Para garantizar su seguridad y prolongar la duración de su producto, lea cuidadosamente las instrucciones siguientes antes de utilizarlo.

1. Lea las instrucciones—Antes de utilizar el producto deberán leerse y entenderse todas las instrucciones de funcionamiento.
2. Guarde este manual en un lugar seguro—Estas instrucciones de seguridad y operación deben guardarse en un lugar seguro para futuras consultas.
3. Observe las advertencias—Todas las advertencias del producto y de las instrucciones deberán seguirse al pie de la letra.
4. Siga las instrucciones—Deberán seguirse todas las instrucciones de operación.
5. Limpieza—Desenchufe el cable de alimentación de la toma de CA antes de limpiar el producto. Para limpiar el producto, use el paño de limpieza que se suministra u otros paños suaves (por ejemplo, de algodón, de franela). No utilice productos de limpieza líquidos ni en aerosol.
6. Accesorios—No utilice accesorios que no hayan sido recomendados por el fabricante. La utilización de accesorios que no son adecuados puede causar accidentes.
7. Agua y humedad—No utilice el producto cerca del agua como, por ejemplo, una bañera, palangana, fregadero de cocina, lavadora, piscina y sótano húmedo.
8. Soporte—No coloque el producto en un carrito, soporte, trípode o mesa inestable. La colocación del producto en una base inestable puede ser la causa de que el producto se caiga, lo que podría causar lesiones graves a personas y también daños al producto. Utilice solamente un carrito, soporte, trípode, ménsula o mesa recomendado por el fabricante o vendido junto con el producto. Cuando coloque el producto en una pared, asegúrese de seguir las instrucciones del fabricante. Utilice solamente el hardware de montaje recomendado por el fabricante.
9. Cuando traslade el producto colocado en un carrito, éste deberá moverse con el máximo cuidado. Las paradas repentinas, la fuerza excesiva y la superficie del suelo irregular pueden ser la causa de que el producto caiga del carrito.



10. Ventilación—Los orificios de ventilación y otras aberturas de la caja han sido diseñados para ventilar el producto. No cubra ni bloquee estos orificios de ventilación y aberturas porque la falta de ventilación puede causar recalentamiento y/o reducir la duración del producto. No coloque el producto en una cama, sofá, alfombra u otra superficie similar porque las aberturas de ventilación podrán quedar bloqueadas. Este producto no ha sido diseñado para ser empotrado; no lo coloque en un lugar cerrado como, por ejemplo, un mueble librería o estantería a menos que disponga de la ventilación apropiada o se sigan las instrucciones del fabricante.
11. Fuente de alimentación—Este producto deberá funcionar con la fuente de alimentación especificada en la etiqueta de especificaciones. Si no está seguro acerca del tipo de alimentación utilizado en su hogar, consulte su concesionario o a la compañía abastecedora de electricidad de su localidad.
12. Protección del cable de alimentación—Los cables de alimentación deberán instalarse correctamente para evitar que los pisen las personas o que puedan colocarse objetos pesados encima de ellos. Compruebe los cables en las clavijas de alimentación y donde se enchufan al producto.

13. La pantalla de plasma utilizada en este producto está hecha de cristal. Por lo tanto, podrá romperse cuando el producto se caiga o reciba un impacto fuerte. En el caso de que se rompa la pantalla de plasma, tenga cuidado para no herirse con las piezas de cristal rotas.
14. Sobrecarga—No sobrecargue las tomas de CA ni los cables de prolongación. La sobrecarga puede causar un incendio o una descarga eléctrica.
15. Entrada de objetos y líquidos—No inserte nunca un objeto en el producto a través de los orificios de ventilación o aberturas. Por el interior del producto circula alta tensión, y la inserción de un objeto puede causar una descarga eléctrica y/o un cortocircuito en las piezas internas. Por la misma razón, no derrame agua o líquidos en el interior del producto.
16. Trabajo de servicio—No intente realizar usted mismo ningún trabajo de servicio en el producto. Quitar las cubiertas puede exponerle a una tensión alta y a otras condiciones peligrosas. Para realizar trabajos de servicio, póngase en contacto con personal de servicio cualificado.
17. Reparaciones—Si se produce cualquiera de las condiciones indicadas a continuación, desenchufe el cable de alimentación de la toma de CA y solicite al personal de servicio cualificado que lleve a cabo las reparaciones.
 - a. Cuando el cable de alimentación o su clavija estén estropeados.
 - b. Cuando se derrame líquidos en el producto o hayan caído objetos en su interior.
 - c. Cuando el producto haya estado expuesto a la lluvia o al agua.
 - d. Cuando el producto no funcione correctamente como se describe en las instrucciones de operación. No toque otros controles que no sean los descritos en las instrucciones de operación. El ajuste incorrecto de los controles que no se describen en las instrucciones puede causar daños, que a menudo requieren el trabajo exhaustivo de un técnico cualificado.
 - e. Cuando el producto se haya caído o estropeado.
 - f. Cuando el producto muestre una condición anormal. Cualquier anomalía que se note en el producto indicará que éste necesita ser reparado.
18. Piezas de reemplazo—En el caso de que el producto necesite piezas de reemplazo, asegúrese de que el personal de servicio utilice las piezas especificadas por el fabricante, o aquellas que tengan las mismas características y rendimiento que las piezas originales. La utilización de piezas no autorizadas puede causar un incendio, descarga eléctrica y/o otros peligros.
19. Comprobaciones de seguridad—Al finalizar el trabajo de servicio o el trabajo de reparación, pida al técnico de servicio que realice comprobaciones de seguridad para asegurar que el producto se encuentre en condiciones de funcionamiento apropiadas.
20. Montaje en pared o techo—Cuando monte el producto en una pared o en el techo, asegúrese de instalarlo según el método recomendado por el fabricante.
21. Fuentes de calor—Mantenga el producto alejado de las fuentes de calor tales como radiadores, estufas y otros productos que generen calor (incluyendo amplificadores).
22. Desenchufe el cable de alimentación de la toma de CA antes de instalar los altavoces.
23. No exponga nunca la pantalla de plasma a impactos fuertes como, por ejemplo, chocándola contra otros objetos. La pantalla puede romperse, lo que podría causar un incendio o lesiones personales.
24. No exponga la pantalla de plasma a la luz directa del sol por un largo período de tiempo. Las características ópticas del panel de protección frontal cambiará, lo que causará la decoloración o alabeo del panel.
25. La pantalla de plasma pesa aproximadamente 40,5 kg (89,3 libras) para modelo PDP-42A3HD/PDP-4214HD. Como el producto tiene una profundidad pequeña y es inestable, desempaque, traslade e instale el producto con por lo menos una persona más y utilice los asideros.



Cable de alimentación

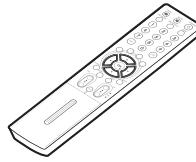

Control remoto

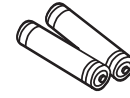

Pilas de tamaño AAA x 2
(pila alcalina)

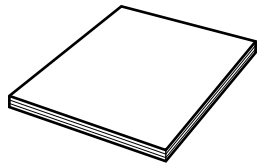

Manual de instrucciones

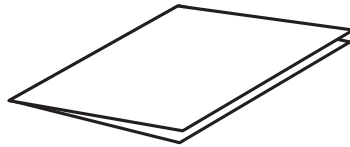

Tarjeta de garantía

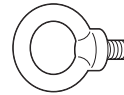

Tornillo con ojal x 2

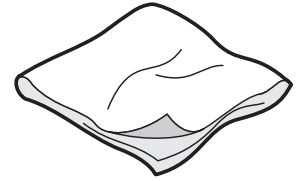

Paño de limpieza



NOTA

- Utilice siempre el cable de alimentación suministrado con la pantalla de plasma.

Pantalla de plasma

Vista frontal

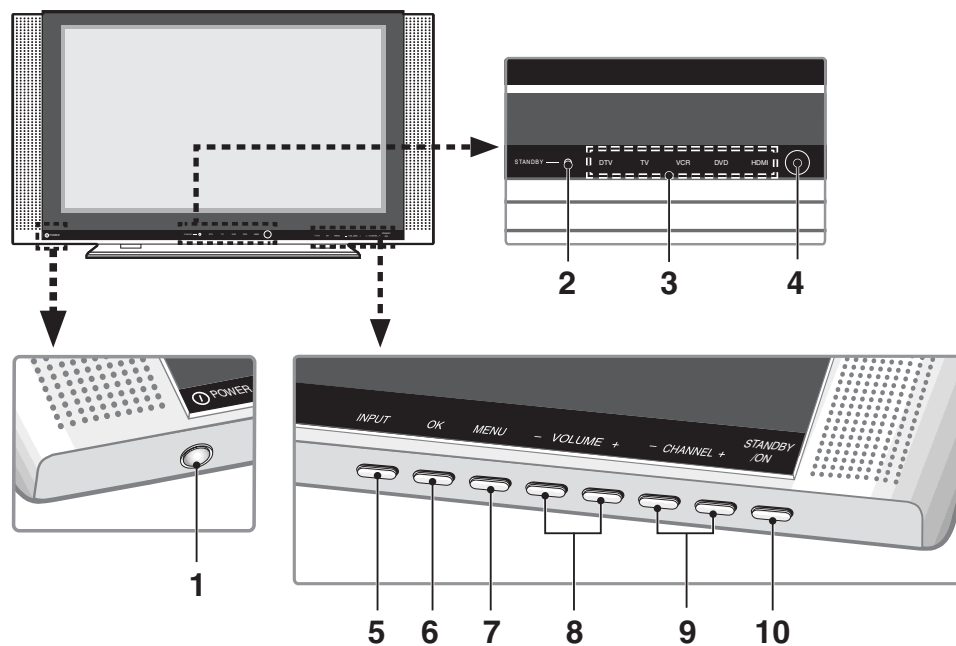

1 Botón **POWER**

2 Indicador **STANDBY**

3 Indicadores de la fuente de entrada actual

4 Sensor del control remoto

5 Botón **INPUT**

6 Botón **OK**

7 Botón **MENU**

8 Botones **VOLUME -/+**

9 Botones **CHANNEL -/+**

10 Botón **STANDBY/ON**

Vista de la parte posterior

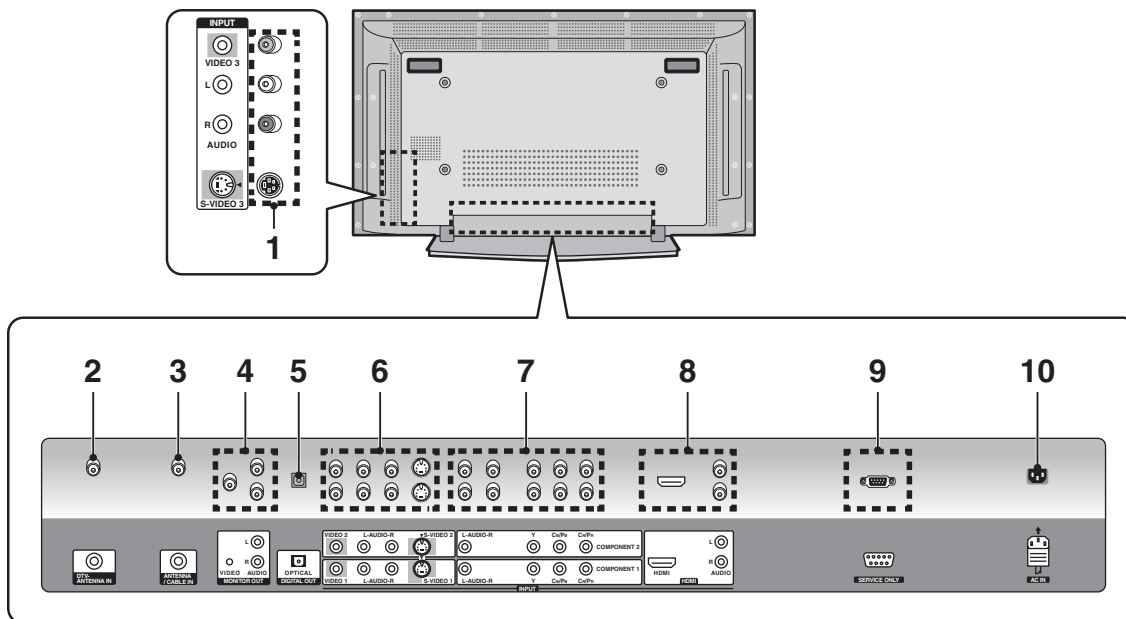

Los terminales están en la parte inferior

- | | |
|--|--|
| <ul style="list-style-type: none"> 1 Terminales VIDEO 3 (AUDIO/VIDEO/S-VIDEO) 2 Terminal DTV-ANTENNA IN 3 Terminal ANTENNA/CABLE IN 4 Terminales MONITOR OUT (AUDIO/VIDEO) 5 Terminal DIGITAL OUT (OPTICAL) 6 Terminales VIDEO 1/VIDEO 2 (AUDIO/VIDEO/S-VIDEO) | <ul style="list-style-type: none"> 7 Terminales COMPONENT 1/COMPONENT 2 (COMPONENT VIDEO/AUDIO) 8 Terminal HDMI (AUDIO/HDMI) 9 Terminal RS-232C (sólo mantenimiento) 10 Terminal AC IN |
|--|--|

Control remoto

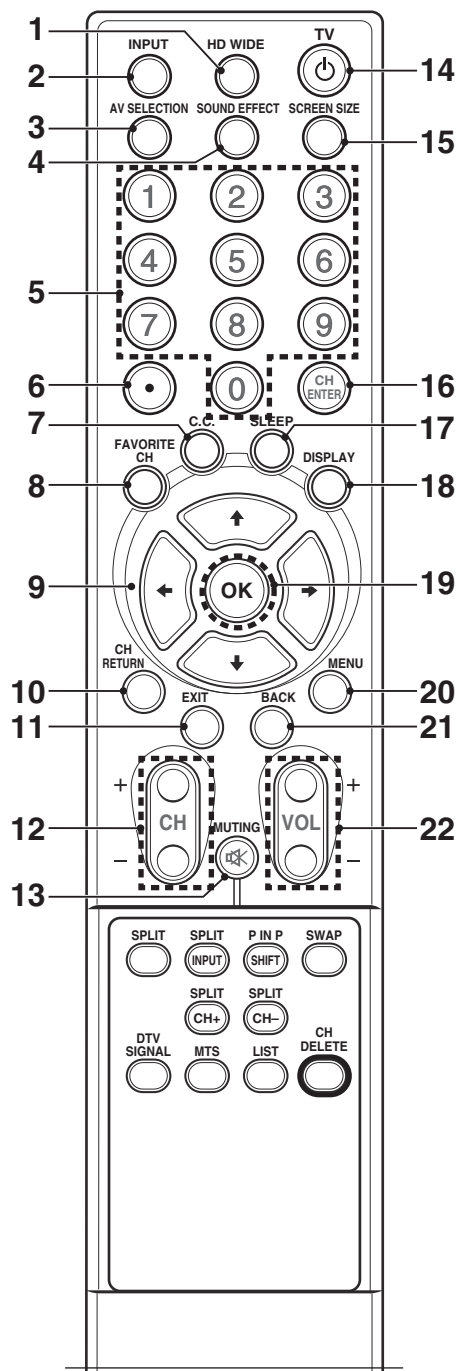

- 1 **HD WIDE:** ajusta la imagen para que se adapte a la relación de aspecto panorámico 16:9. Disponible en modo DTV.
- 2 **INPUT:** muestra todas las fuentes de entrada disponibles. Pulse el botón **↑** o **↓** para seleccionar la fuente de entrada que desee.
- 3 **AV SELECTION:** selecciona el modo de imagen (estándar, dinámico, película, juego o usuario).
- 4 **SOUND EFFECT:** selecciona el efecto de sonido (normal, diálogo, película, música o usuario).
- 5 **0-9:** selecciona el canal.
- 6 **● (punto):** selecciona el canal secundario de DTV.
- 7 **C.C.:** para visualizar las leyendas mientras esté en la fuente de información de leyendas.
- 8 **FAVORITE CH:** selecciona el canal favorito.
- 9 **↑/↓/←/→:** controla el cursor en el menú en pantalla.
- 10 **CH RETURN:** vuelve a los canales seleccionados.
- 11 **EXIT:** sale de cualquier pantalla.
- 12 **CH +/-:** cambia el canal.
- 13 **MUTING:** silencia el sonido. Para volver a activar el sonido, pulse los botones **MUTING**, **VOL +** o **VOL -**.
- 14 **TV ⏻:** cambia entre operación y modo de espera.
- 15 **SCREEN SIZE:** cambia la relación de aspecto de la pantalla (zoom/cine/pantalla completa/4:3/panorámico).
- 16 **CH ENTER:** introduce canales.
- 17 **SLEEP:** ajusta el temporizador de apagado.
- 18 **DISPLAY:** muestra la pantalla.
- 19 **OK:** ejecuta un comando.
- 20 **MENU:** muestra el menú en pantalla.
- 21 **BACK:** vuelve a la pantalla de menú anterior.
- 22 **VOL +/-:** ajusta el volumen.

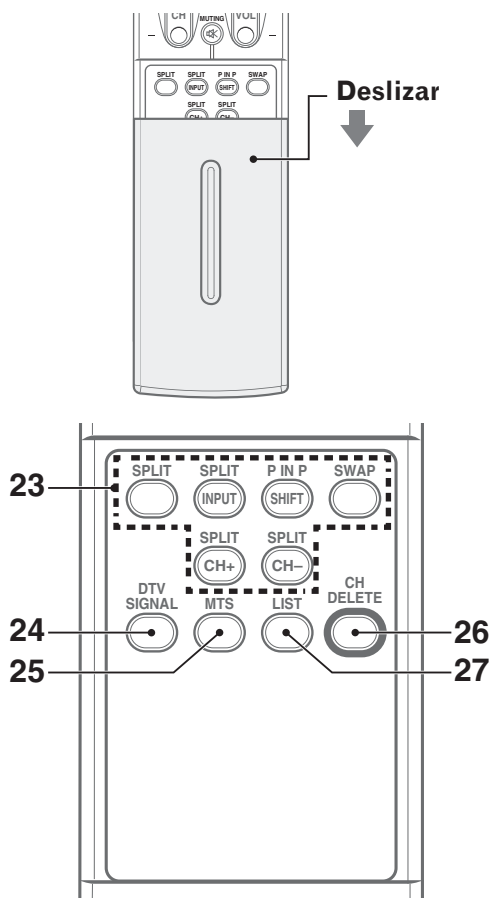

- 23** Botones de la función de división SPLIT
SPLIT: selecciona el modo SPLIT (Off, PIP, Twin1 o Twin2).
SPLIT INPUT: selecciona una fuente de entrada para la imagen secundaria.
P IN P/SHIFT: selecciona una posición para la imagen secundaria.
SWAP: intercambia la imagen principal y la imagen secundaria.
SPLIT CH +, SPLIT CH -: cambia el canal de la imagen secundaria.
- 24** **DTV SIGNAL**: muestra la calidad y potencia de la señal.
- 25** **MTS**: selecciona el modo de sonido.
- 26** **CH DELETE**: borra un canal en Editar lista canales.
- 27** **LIST**: muestra la lista de canales. Pulse el botón **↑** o **↓** para seleccionar el canal deseado.

NOTA

- Cuando utilice el control remoto, oriéntelo hacia la pantalla de plasma.

Instalación de la pantalla de plasma

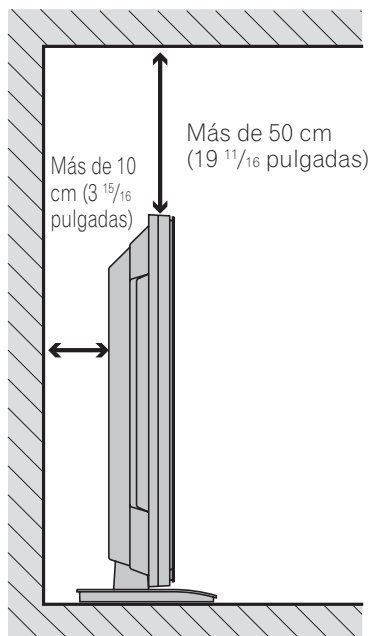

Colocación

- Evite la luz directa del sol. Mantenga la ventilación adecuada.
- La pantalla de plasma pesa mucho, pida ayuda a otra persona cuando desee trasladarla.

PRECAUCIÓN

- Si pone algún objeto encima de la pantalla de plasma, no recibirá ventilación suficiente y no funcionará correctamente.

NOTA

- Deje un espacio suficiente alrededor de las partes superior y trasera al instalar la pantalla para asegurar la ventilación alrededor de la parte trasera.

PRECAUCIÓN

Entorno de funcionamiento

Temperatura y humedad del entorno de funcionamiento: +0°C a +40°C (+32°F a +104°F); humedad relativa inferior al 80% (orificios de ventilación de enfriamiento no bloqueados)

Evite la instalación en los siguientes lugares:

- Bajo la exposición directa a la luz solar
- Bajo una luz artificial fuerte
- Lugares con alta humedad
- Lugares mal ventilados

Cómo evitar que la pantalla de plasma se caiga

Tome las debidas precauciones para que la pantalla de plasma no pueda caerse.

Fijación de la pantalla a una pared

- 1 Introduzca los pernos (tornillos con ojal) de sujeción suministrados en la pantalla de plasma.
- 2 Utilice cables o cadenas para fijar adecuada y firmemente la pantalla de plasma a una pared, pilar u otro elemento.
 - Realice este trabajo del mismo modo para el lado derecho e izquierdo.



NOTA

- Utilice cables, cadenas y accesorios disponibles en comercios.

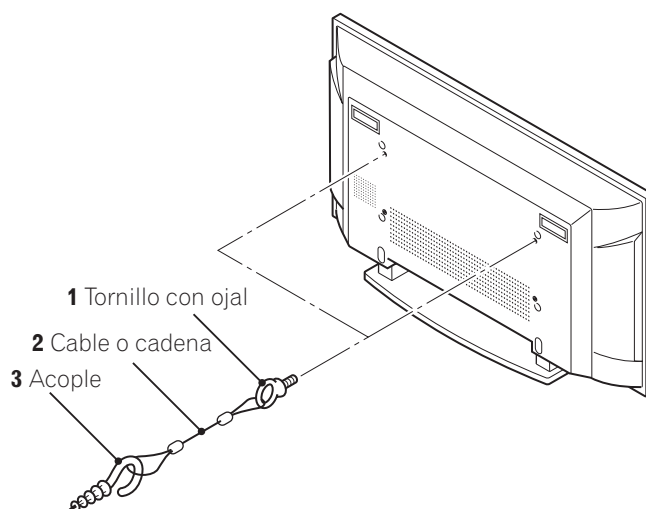

PRECAUCIÓN

- Para apoyar la pantalla de plasma siempre debe utilizarse una mesa o una zona del suelo con la resistencia adecuada. De no ser así se podrían producir lesiones personales y daños físicos.
- Al instalar la pantalla de plasma, adopte las medidas de seguridad necesarias para evitar que ésta se caiga o se vuelque en caso de emergencias, como terremotos, o accidentes.
- Si no adopta estas precauciones, la pantalla de plasma puede caerse y causar lesiones.
- Los tornillos de instalación, con ojal, cadenas y otros accesorios que utilice para asegurar la pantalla de plasma e impedir que se vuelque variarán de acuerdo con la composición y el espesor de la superficie a la cual se fijará.
- Seleccione los tornillos de instalación, con ojal, cadenas y otros accesorios adecuados luego de haber inspeccionado detenidamente la superficie para determinar su composición y su espesor y de haber consultado con un instalador profesional en caso de ser necesario.

Preparación del control remoto

Instalación de las pilas

- 1 Abra la tapa del portapilas.

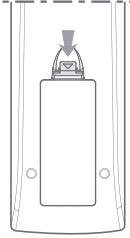

- 2 Inserte las dos pilas de tamaño AAA (1,5 V) suministradas.

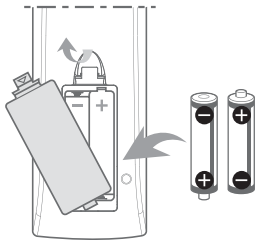

- Las polaridades de las pilas deben corresponderse con los indicadores (+) y (-) del compartimiento de las pilas.

- 3 Cierre la tapa del portapilas.

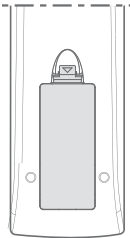

Precauciones relacionadas con las pilas

- El control remoto no puede operar el sistema si las pilas están gastadas. Si éste es el caso, reemplace las pilas por otras nuevas.
- No utilice pilas de manganeso. Cuando reemplace las pilas, utilice pilas alcalinas.
- No mezcle pilas de tipos diferentes. Las pilas de tipos diferentes tienen también características diferentes.
- No mezcle pilas usadas con nuevas. Mezclar pilas usadas con nuevas puede reducir la duración de las pilas nuevas o causar fugas de productos químicos en las pilas viejas.
- No deje pilas gastadas en el control remoto; esto causará la fuga de productos químicos. Si encuentra cualquier fuga de productos químicos, limpie completamente con un paño.
- Las pilas suministradas con este producto pueden durar menos de lo esperado debido a las condiciones de almacenamiento.
- Si no va a utilizar el control remoto por un largo período de tiempo, retire las pilas del control remoto.

⚠ PRECAUCIÓN

- **CUANDO TIRE LAS PILAS USADAS, ASEGÚRESE DE CUMPLIR CON LOS REGLAMENTOS GUBERNAMENTALES O LAS NORMAS DEL ORGANISMO PÚBLICO DE PROTECCIÓN DEL MEDIO AMBIENTE APLICABLES A SU PAÍS O ÁREA.**

Rango de operación permisible del control remoto

Opere el control remoto orientándolo hacia el sensor del control remoto ubicado en la parte inferior central del panel frontal de la pantalla de plasma. La distancia desde el sensor del control remoto debe ser inferior a 7 m (23 pies), y el ángulo relativo al sensor no debe exceder los 30 grados en dirección hacia la derecha o izquierda.

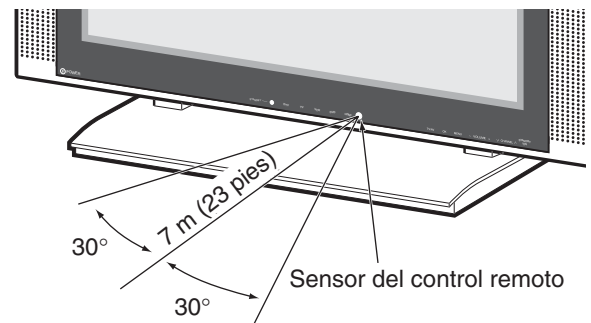

Precauciones relacionadas con el control remoto

- No exponga el control remoto a impactos, líquidos o altos niveles de humedad.
- No ponga el control remoto bajo la luz solar directa; la unidad podría deformarse.
- Tal vez control remoto no funcione correctamente si la ventana del sensor del control remoto de la pantalla de plasma se encuentra bajo la luz solar directa o una iluminación intensa. En este caso, cambie el ángulo de la iluminación o de la pantalla de plasma, u opere el control remoto más cerca de la ventana del sensor del control remoto.
- Si hay algún obstáculo entre el control remoto y el sensor del control remoto, puede que el control remoto no funcione.
- A medida que se gasten las pilas, el control remoto reducirá su rango de funcionamiento. Reemplace las pilas por un juego de pilas nuevas cuando sea necesario.
- La pantalla de plasma emite rayos infrarrojos muy débiles desde su pantalla. Si en las proximidades hay un equipo operado por control remoto de rayos infrarrojos, como una videograbadora, puede que tal equipo no reciba las órdenes de su control remoto correctamente o que no reciba ninguna orden. Si esto ocurre, coloque el equipo en un lugar lo más lejos posible de la pantalla de plasma.
- Dependiendo del entorno de instalación, los rayos infrarrojos de la pantalla de plasma pueden no permitir que este sistema reciba correctamente las órdenes del control remoto, o pueden reducir la distancia permisible entre el control remoto y el sensor del control remoto. La intensidad de los rayos infrarrojos emitidos de la pantalla difiere dependiendo de las imágenes visualizadas en la pantalla.

Conexiones de los cables para ver canales de TV digitales y/o convencionales

Este sistema está equipado con dos terminales para la entrada de señales de emisión de TV: ANTENNA/CABLE IN y DTV-ANTENNA IN. El terminal ANTENNA/CABLE IN acepta señales de emisión de TV convencionales, mientras el terminal DTV-ANTENNA IN acepta solamente señales de emisión de TV digitales. Cuando utilice un TV por cable para ver canales de TV convencionales, conecte al terminal ANTENNA/CABLE IN como se muestra en la ilustración.

Conexión a una antena

Para ver canales de TV correctamente, la pantalla de plasma debe recibir una señal.

Conexión de la antena de TV digital

Cuando conecte la antena de TV digital, conecte la antena exterior.

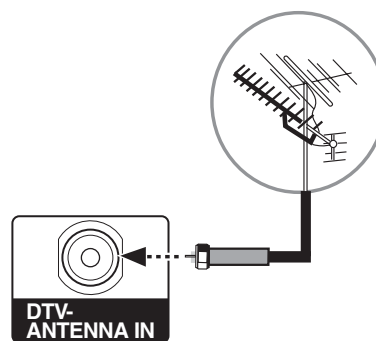

Conexión de la antena de TV analógica

Hay tres modos de conectar la antena o cable de entrada de red para TV analógica.

Se recomienda conectar la antena exterior para recibir mejor las imágenes.

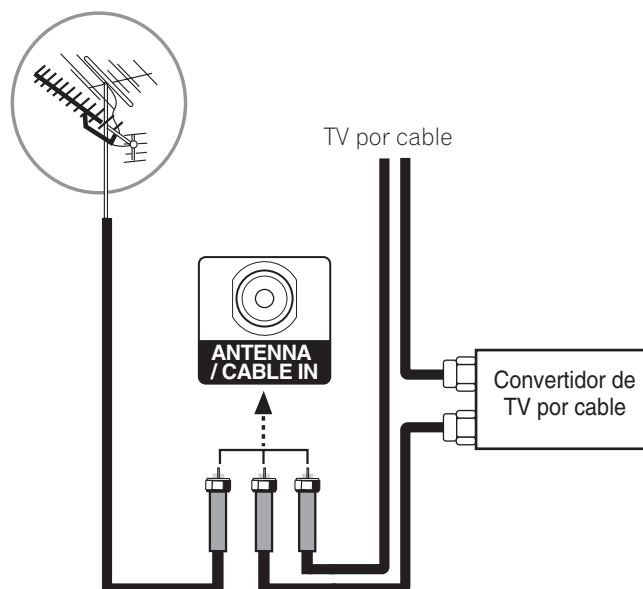

Conexión del cable de alimentación

Conecte el cable de alimentación luego de haber finalizado las conexiones de todos los componentes.

Pantalla de plasma (vista de la parte posterior)

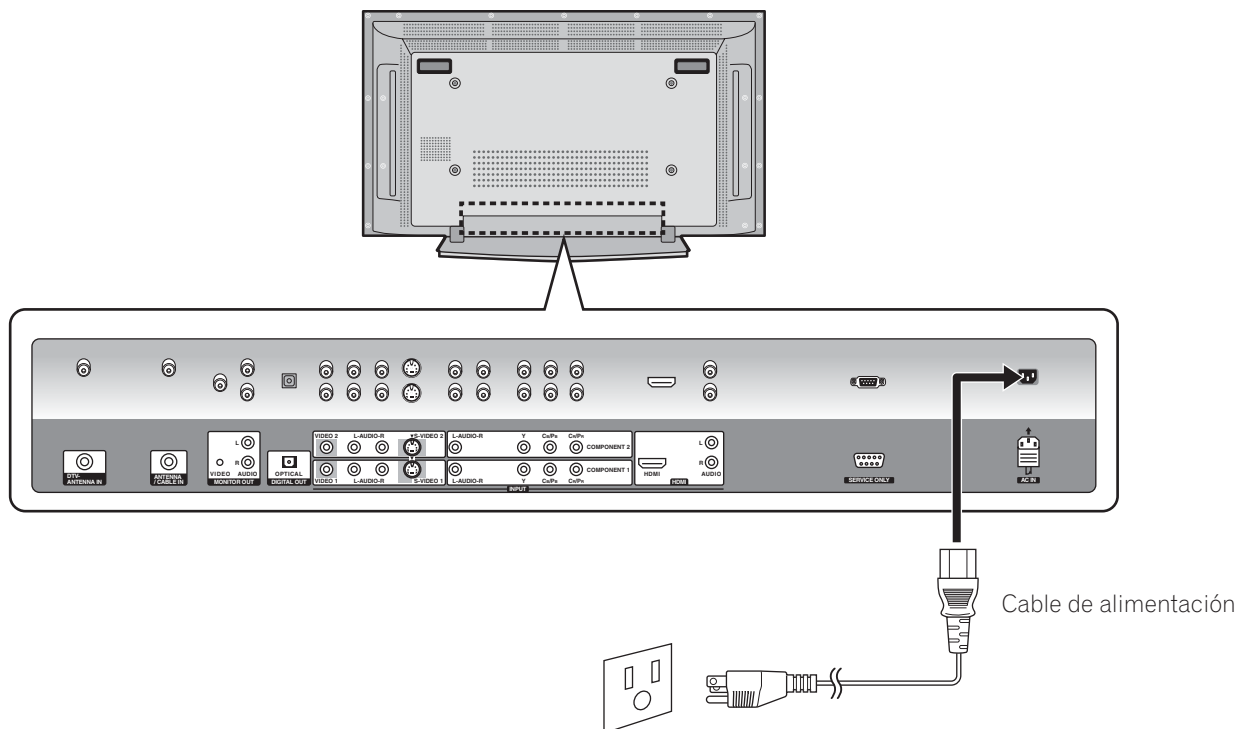

⚠ PRECAUCIÓN

- **Utilice solamente el cable de alimentación suministrado.**
- **Utilice el voltaje de suministro especificado. De lo contrario puede producirse un incendio o un choque eléctrico.**
- **Para el sistema de pantalla de plasma se utiliza un cable de alimentación de tres núcleos con un terminal de puesta a tierra para una protección eficaz. Conecte siempre el cable de alimentación a un tomacorriente de tres patillas y asegúrese de que el cable esté puesto a tierra correctamente.**

✎ NOTA

- Apague siempre la alimentación de la pantalla de plasma antes de conectar los cables de alimentación.
- Desenchufe el cable de alimentación del tomacorriente cuando no vaya a utilizar el sistema de pantalla de plasma por un largo período de tiempo.

Encendido y apagado (modo de espera)

- 1 Pulse el botón **POWER** situado en la parte inferior de la pantalla de plasma para entrar en modo de espera.
 - Se ilumina el indicador **STANDBY**.
- 2 Pulse el botón **TV** en el control remoto o el botón **STANDBY/ ON** en la parte inferior de la pantalla de plasma.
 - Se enciende la pantalla de plasma. Se apaga el indicador **STANDBY** y se ilumina el indicador de la fuente de entrada actual.
- 3 Para apagar la pantalla de plasma, pulse durante 1 segundo el botón **TV** en el control remoto o el botón **STANDBY/ ON** en la parte inferior de la pantalla de plasma.
 - La pantalla de plasma entra en modo de espera y se ilumina el indicador **STANDBY** en lugar del indicador de la fuente de entrada actual.
- 4 Para apagar completamente la pantalla de plasma, pulse el botón **POWER** situado en la parte inferior de la pantalla de plasma.
 - Se apaga el indicador **STANDBY**.

NOTA

- Si no va a utilizar la pantalla de plasma por un largo período de tiempo, pulse **POWER** en la parte inferior de la pantalla de plasma para apagarla completamente y desenchufe el cable de alimentación de la pantalla de plasma del tomacorriente.
- Si apaga completamente la pantalla de plasma, no podrá encenderla pulsando el botón **TV** del control remoto.
- Si apaga completamente la pantalla de plasma, no podrá encenderse automáticamente mediante el ajuste de temporizador de encendido "**Temporizador ON**".

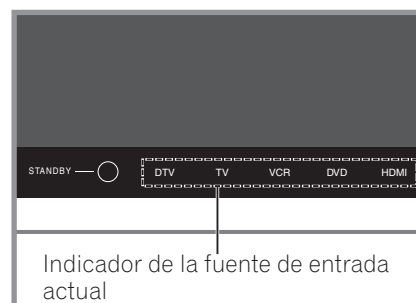
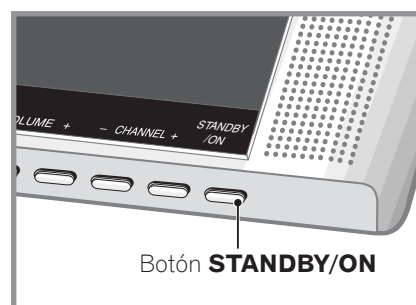
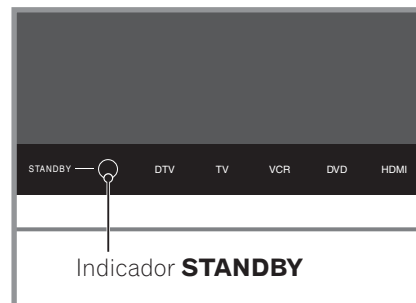
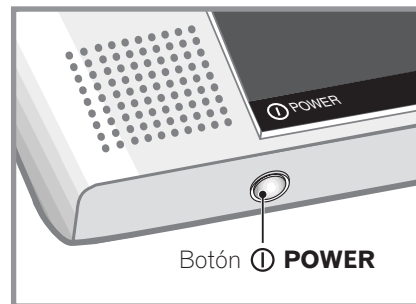

Visualización de canales de TV

A menos que configure los canales de TV que puede ver bajo las condiciones actuales, no será posible sintonizar esos canales. Para el procedimiento, consulte "Configuración de los canales de TV" en la página 24.

NOTA

- Cuando vea un programa de TV digital, tal vez aparezcan mensajes de alerta de emergencia que se desplazan en la parte superior de la pantalla. Las emisoras de TV transmiten esos mensajes cuando es necesario en situaciones de emergencia.

Selección de canales analógicos y digitales

Puede seleccionar el modo de entrada entre canales analógicos o digitales pulsando el botón **INPUT**.

NOTA

- Cuando cambie el modo de entrada, se recibirá el último canal seleccionado anteriormente.

Cambio de canales

Para aumentar el número de canal, pulse el botón **CH +** en el control remoto. Para disminuir el número de canal, pulse el botón **CH -**.

- El botón **CHANNEL +/-** en la pantalla de plasma funciona de la misma forma que **CH +/-** en el control remoto.

Utilización de 0 – 9 del control remoto

Seleccione los canales directamente pulsando los botones **0** a **9**.

EJEMPLO

- Para seleccionar el canal 5 (canal de 1 dígito), pulse **5**.
- Para seleccionar el canal 25 (canal de 2 dígitos), pulse **2** y, a continuación, **5**.
- Para seleccionar el canal 125 (canal de 3 dígitos), pulse **1**, **2**, y, a continuación, **5**.
- Para seleccionar el canal secundario 10-1, pulse **1**, **0**, • (punto), y, a continuación, **1**.

NOTA

- Si pulsa **CH ENTER** luego de entrar el número de canal, podrá seleccionar los canales con mayor rapidez.
- Para volver al canal anterior, pulse el botón **CH RETURN**.

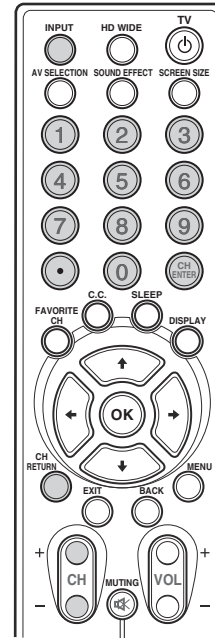

Cambio del volumen y sonido

Para subir el volumen, pulse el botón **VOL +** en el control remoto. Para bajar el volumen, pulse el botón **VOL -**.

- Los botones **VOLUME +/-** de la pantalla de plasma funcionan de la misma forma que los botones **VOL +/-** del control remoto.
- Para silenciar la salida de sonido, pulse el botón **MUTING**. Aparece "M" en la pantalla. Para cancelar el silenciamiento, pulse de nuevo el botón **MUTING**. Pulsar el botón **VOL +** también cancela el silenciamiento.

Pantalla de plasma (vista de la parte inferior)

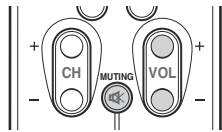
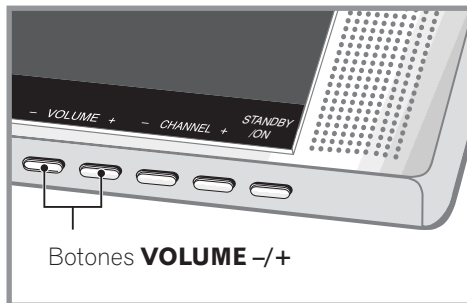

Ajuste del volumen



Silenciamiento



Visualización de información

Puede visualizar la información de canal y el estado de configuración que haya seleccionado.

Pulse el botón **DISPLAY**.

Para analógico

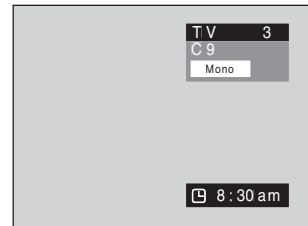

Para SPLIT

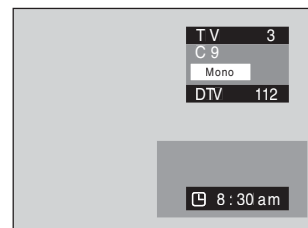

Para entrada externa

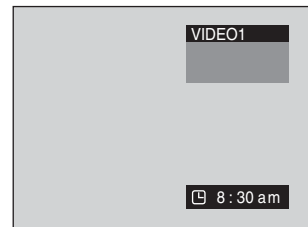

Pulse el botón **DISPLAY**.

Para digital

Si pulsa de nuevo el botón **DISPLAY**, se mostrará la descripción del programa. (Es posible que esta opción no esté disponible en algunos programas.)

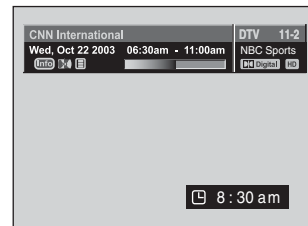

Para SPLIT (recepción digital)



Configuración del modo MTS/SAP

Cuando vea programas de TV convencionales, podrá disfrutar del sonido estéreo y/o programas con audio secundario (SAP) utilizando la función de sonido de televisión multicanal (MTS).

• Emisiones estéreo

Puede disfrutar, por ejemplo, de deportes, espectáculos y conciertos en sonido estéreo dinámico.

• Emisiones SAP

Sonido MAIN: la pista sonora normal del programa (monoaural o estéreo).

Sonido SAP: escuche un segundo idioma, un comentario suplementario y otra información. (SAP es sonido monoaural).

NOTA

- Los programas de TV convencionales en este manual se refieren a los canales de TV que se reciben a través de las frecuencias VHF/ UHF convencionales o canales de TV por cable convencionales.
- Cuando resulte difícil oír sonido estéreo, puede cambiar manualmente al modo MONO para obtener un sonido más claro.
- Una vez seleccionado el modo MONO, el sonido de la pantalla de plasma permanece monoaural aun cuando el sistema reciba una emisión en estéreo. Si desea escuchar de nuevo el sonido estéreo, debe seleccionar el modo STEREO.
- Seleccionar MTS mientras la fuente de entrada es VIDEO, S-VIDEO, COMPONENT y HDMI no cambia el tipo de sonido. En este caso, el sonido está determinado por la fuente de video.

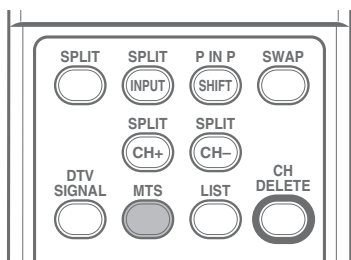

Cada vez que se pulsa el botón **MTS**, MTS cambia como se muestra a continuación.

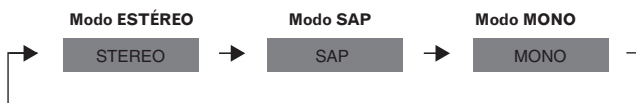

NOTA

- En cada uno de los modos MTS/SAP seleccionado con el botón **MTS**, la visualización cambia dependiendo de las señales de emisión que están siendo recibidas.

Cambio del idioma

Si ha seleccionado un programa de TV digital que provee servicios multi-idioma, puede cambiar entre los idiomas pulsando **MTS** en el mando a distancia.

Cada vez que se pulsa **MTS**, el idioma cambia.

NOTA

- Los idiomas cambiables difieren dependiendo de la emisión actual.
- Si el idioma seleccionado a través de la configuración de idioma está disponible cuando se cambia el canal o programa, se oye tal idioma.
- Para ajustar el idioma, consulte "Configuración del idioma de audio prioritario de la TV digital" en la página 36.

Utilización de las funciones de multipantalla

Puede visualizar una imagen secundaria dentro de la imagen principal. De este modo, puede ver un programa de TV o controlar la entrada de video desde cualquier dispositivo conectado mientras ve la TV u otra entrada de video.

Utilice esta función siguiendo los procedimientos que se muestran a continuación para seleccionar el modo Twin (2 pantallas) o PIP (imagen en imagen).

NOTA

- En la función de multipantalla, el sonido de una entrada principal siempre es de salida.

PIP (imagen en imagen)

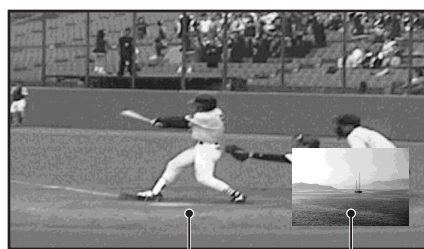

Entrada principal

Imagen secundaria

Twin 1 (2 pantallas)

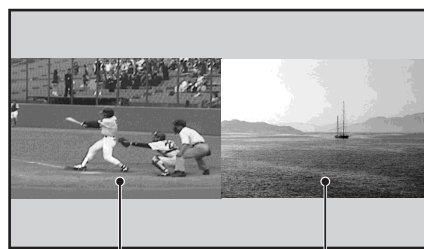

Entrada principal

Imagen secundaria

Twin 2 (2 pantallas)

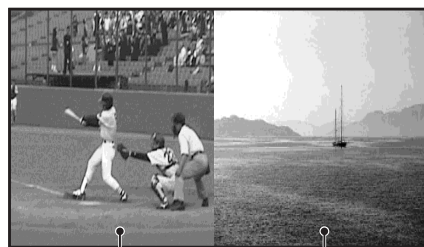

Entrada principal

Imagen secundaria

- Pulse el botón **MENU**.
- Pulse el botón **↑** o **↓** para ir a **Pantalla** y, a continuación, pulse el botón **→** u **OK**.
- Pulse el botón **↑** o **↓** para ir a **PIP/TWIN** y, a continuación, pulse el botón **→** u **OK**.

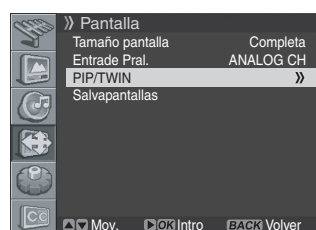

- 4 Seleccione **Modo PIP/TWIN** y pulse de nuevo el botón ➔ u **OK**.
- 5 Pulse el botón ↑ o ↓ para seleccionar la opción deseada del siguiente modo y, a continuación, pulse el botón ◀ o **BACK**.

Apagado - PIP - TWIN1 - TWIN 2

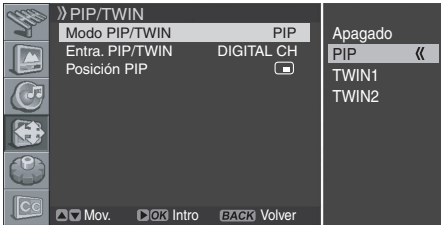

- Si ha seleccionado **Apagado**, los siguientes pasos no están disponibles.

- 6 Pulse el botón ↑ o ↓ para ir a **Entra. PIP/TWIN** y, a continuación, pulse el botón ➔ u **OK**.
- 7 Pulse el botón ↑ o ↓ para seleccionar la fuente de entrada deseada del siguiente modo y, a continuación, pulse el botón ◀ o **BACK**.

DIGITAL CH - ANALOG CH - VIDEO 1 - VIDEO 2 - VIDEO 3 - S-VIDEO 1 - S-VIDEO 2 - S-VIDEO 3 - COMPONENT 1 - COMPONENT 2 - HDMI

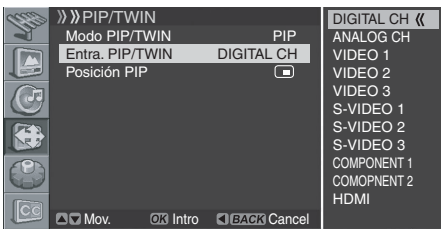

NOTA

- Puede seleccionar los modos simplemente pulsando el botón **SPLIT** en el control remoto.
- Puede seleccionar las fuentes simplemente pulsando el botón **SPLIT INPUT** en el control remoto.
- En los modos Twin o PIP, pulse el botón **SWAP** para cambiar la posición mostrada de las 2 pantallas.

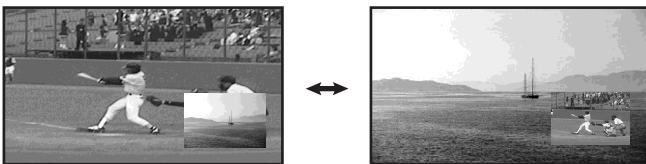
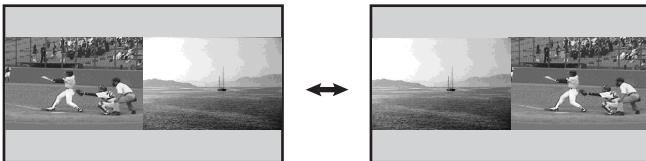

Si seleccionó "PIP" en el paso 5

Puede seleccionar la posición de la imagen en la visualización de imagen.

Pulse el botón ↑ o ↓ para ir a **Posición PIP** y, a continuación, pulse el botón ➔ u **OK**.

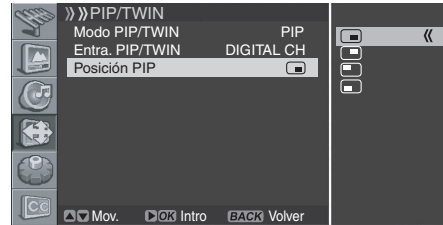

(Superior izquierda)

(Superior derecha)

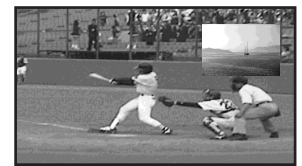

↓ (Inferior izquierda)

↑ (Inferior derecha)

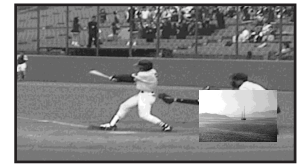
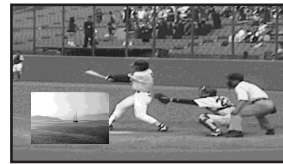

- Puede seleccionar las posiciones simplemente pulsando el botón **SHIFT** en el control remoto.

- 8 Pulse el botón ↑ o ↓ para seleccionar la posición que desee para la imagen secundaria y, a continuación, pulse el botón ◀ o **BACK**.
- 9 Pulse el botón **EXIT**.

NOTA

- Puede desactivar la imagen secundaria pulsando simplemente el botón **EXIT** en el control remoto.
- La función de multipantalla está disponible con las siguientes combinaciones:
DIGITAL CH - ANALOG CH
DIGITAL CH/ANALOG CH - VIDEO1/2/3, S-VIDEO1/2/3,
COMPONENT1/2 o HDMI

Configuración de los menús

Menú de inicio	Elemento	Página
Config. Sintonizador	Buscar canales	24
	Buscar canales analóg	24
	Buscar canales digit	25
	Editar lista canales	25

Imagen	Selección AV	31
	Brillo	32
	Contraste	32
	Nitidez	32
	Color	32
	Matiz	32
	Reducción ruido	32
	Temp. color	33

Sonido	Efecto	33
	Graves	34
	Agudos	34
	Balance	34
	Nivel auto vol.	34
	SRS Trusurround XT	34
	Sal audio digit	34

Pantalla	Tamaño pantalla	35
	Entrada Pral.	35
	PIP / TWIN	21, 22
	Salvapantallas	36

Sistema	Idioma menú	35
	Idioma audio	36
	Ajuste Del Reloj	30
	Control Paterno	26-29

Subtitulación	Pantalla	29
	CC Análogo	29
	DTV CC	29

Operaciones de los menús

A continuación se describe el procedimiento típico para configurar los menús. Los procedimientos de configuración individuales se describen en las páginas correspondientes a cada función individual.

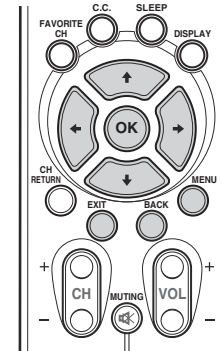

- 1 Pulse el botón **MENU**.
- 2 Pulse **↑** o **↓** para seleccionar un elemento del menú y, a continuación, pulse el botón **→** u **OK**.
- 3 Repita el paso 2 hasta que acceda al elemento deseado del submenú.
 - El número de niveles del menú varía en función de los elementos del menú.
- 4 Pulse **↑** o **↓** para seleccionar una opción (o parámetro) y, a continuación, pulse el botón **→** u **OK**.
 - Para algunos elementos del menú, pulse **←** o **→** en lugar de **↑** o **↓**.
- 5 Pulse el botón **EXIT** para salir del menú.

NOTA

- Puede regresar a los niveles superiores del menú pulsando el botón **BACK**.

Configuración de los canales de TV

Esta sección describe cómo buscar y configurar los canales de TV que pueden verse en las condiciones actuales. Si no configura los canales de TV utilizando el elemento de menú Buscar canales, es posible que no pueda sintonizar ningún canal.

Búsqueda automática de canales

Puede buscar canales automáticamente en los rangos de frecuencia disponibles.

- 1 Pulse el botón **MENU**.
- 2 Pulse el botón **↑** o **↓** para ir a **Config. Sintonizador** y, a continuación, pulse el botón **→** u **OK**.

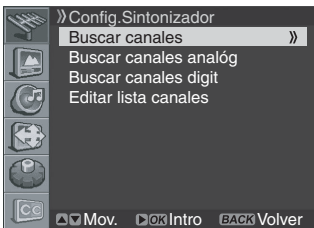

- 3 Seleccione **Buscar canales** y pulse el botón **→** u **OK**.
- 4 Seleccione **Banda can analo** y pulse el botón **→** u **OK**.
- 5 Pulse el botón **↑** o **↓** para seleccionar la fuente de señal deseada (**Ant**, **STD**, **HRC** o **IRC**) y, a continuación, pulse el botón **←** o **BACK**.
- 6 Vaya a **Inicio** pulsando el botón **↑** o **↓** e inicie la búsqueda pulsando el botón **→** u **OK**.

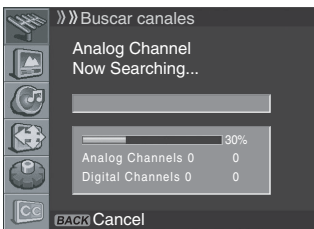

Se inicia la búsqueda. Los canales sintonizados se almacenan automáticamente en orden. Para detener la búsqueda, pulse el botón **BACK**.

- 7 Cuando finalice la búsqueda, pulse el botón **EXIT**.

NOTA

- Cuando utilice el convertidor de TV por cable, puede que sea necesario añadir manualmente los canales de salida del convertidor de TV por cable.

Búsqueda manual de canales analógicos

Puede elegir si desea almacenar los canales.

- 1 Pulse el botón **MENU**.
- 2 Pulse el botón **↑** o **↓** para ir a **Config. Sintonizador** y, a continuación, pulse el botón **→** u **OK**.

- 3 Pulse el botón **↑** o **↓** para ir a **Buscar canales analóg** y, a continuación, pulse el botón **→** u **OK**.

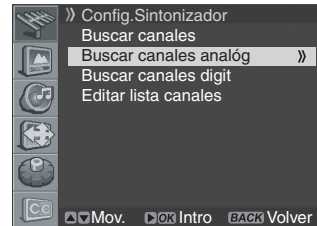

- 4 Vaya a **Canal** pulsando el botón **↑** o **↓** y seleccione el número de canal pulsando el botón **←** o **→**.

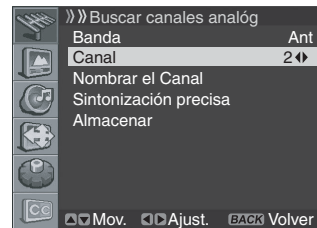

- 5 Pulse el botón **↑** o **↓** para ir a **Almacenar** y, a continuación, pulse el botón **OK**.

- Puede recibir el canal seleccionado.

- 6 Si desea editar el nombre del canal, pulse el botón **↑** o **↓** para ir a **Nombrar el Canal** y, a continuación, pulse el botón **→** u **OK**.

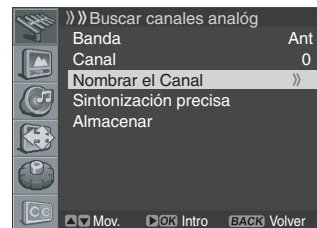

- 7 Pulse el botón **↑** o **↓** para seleccionar una letra (A~Z, a~z), un número (0~9) o un símbolo (espacio, { } ~ ! " # \$ % & () * + , - . / : ; < = > ? @ [\] ^ _ `). Vaya a la letra anterior o siguiente pulsando el botón **←** o **→**.

- 8 Cuando haya introducido el nombre del canal, pulse el botón **OK**.

- 9 Pulsando los botones **↑** o **↓** vaya a **Almacenar** y, a continuación, pulse el botón **→** u **OK**.

- 10 Si desea ajustar la sintonización, pulse el botón **↑** o **↓** para ir a **Sintonización precisa** y, a continuación, pulse el botón **←** o **→** para obtener una buena calidad de imagen y de sonido.

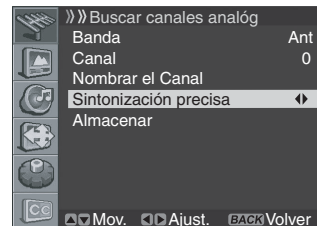

11 Pulse el botón **↑** o **↓** para ir a **Almacenar** y, a continuación, pulse el botón **→** u **OK**.

12 Pulse el botón **EXIT**.

NOTA

- La función "**Buscar canales analóg**" sólo está disponible cuando la fuente de entrada está ajustada a "**ANALOG CH**". (Consulte la página 19.)
- También puede seleccionar el número de canal pulsando directamente los botones numéricos.

Búsqueda manual de canales digitales

Puede buscar canales digitales manualmente. Los números de canal se fijan de acuerdo con los canales de televisión.

- 1 Pulse el botón **MENU**.
- 2 Pulse el botón **↑** o **↓** para ir a **Config. Sintonizador** y, a continuación, pulse el botón **→** u **OK**.
- 3 Pulse el botón **↑** o **↓** para ir a **Buscar canales digit** y, a continuación, pulse el botón **→** u **OK**.
- 4 Pulse el botón **↑** o **↓** para ir a **Canal**.

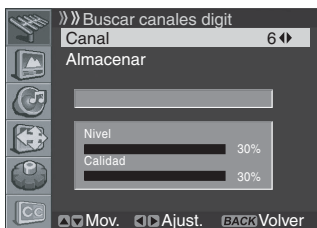

- 5 Pulse el botón **←** o **→** para seleccionar el número de canal que desea buscar. Si se busca una emisión en el canal seleccionado, se incrementará el valor numérico de "**Nivel**" y "**Calidad**".

- 6 Pulse el botón **↑** o **↓** para ir a **Almacenar** y, a continuación, pulse el botón **←** o **→** para comenzar la búsqueda.



- 7 Cuando termine la búsqueda, pulse el botón **EXIT**.

NOTA

- La función "**Buscar canales digit**" sólo está disponible cuando la fuente de entrada está ajustada a "**DIGITAL CH**". (Consulte la página 19.)

Edición de una lista de canales

- 1 Pulse el botón **MENU**.
- 2 Pulse el botón **↑** o **↓** para ir a **Config. Sintonizador** y, a continuación, pulse el botón **→** u **OK**.
- 3 Pulse el botón **↑** o **↓** para ir a **Editar lista canales** y, a continuación, pulse el botón **→** u **OK**.



Se muestra lista de canales.

- 4 Para borrar un canal de la lista de canales, seleccione el canal que desee pulsando el botón **↑** o **↓** y, a continuación, pulse dos veces el botón **CH DELETE**. Se borra el canal.

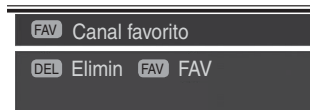

- 5 Si desea encontrar canales de forma rápida y fácil mientras ve la TV, seleccione el canal que desee pulsando el botón **↑** o **↓** y, a continuación, pulse el botón **FAVORITE CH**. El canal seleccionado se almacena junto al icono "**FAV**". Pulse repetidamente el botón **FAVORITE CH** para saltar de un canal favorito a otro.
- 6 Pulse el botón **EXIT**.

NOTA

- Pulse los botones **CH** para ir a la página siguiente o a la anterior.
- La lista de canales muestra los canales que se buscaron con las funciones de búsqueda de canales. Si desea cancelar el modo Favorito, pulse el botón **FAVORITE CH** mientras "**FAV**" aparece en pantalla.

Visualización de la lista de canales

Puede visualizar una lista de todos los canales.

- 1 Pulse el botón **LIST**.
 - Se muestra la lista de canales.



- 2 Para sintonizar un canal específico de la lista de canales, desplace el cursor hasta el canal correspondiente pulsando el botón **↑** o **↓** y, a continuación, pulse el botón **OK**.

NOTA

- Pulse los botones **CH** para ir a la página anterior o siguiente.

Configuración de la restricción paterna

Esta función le permite establecer una contraseña para evitar que usuarios no autorizados, tales como niños, vean material no adecuado. También puede configurar las restricciones utilizando la orientación paterna.

Con la restricción paterna los padres pueden evitar que los niños vean programas de TV o contenidos de video o DVD inapropiados. Cuando se intenta ver un programa (o contenido) bloqueado por los padres, la pantalla de plasma únicamente muestra un mensaje. La restricción paterna funciona tanto para canales de TV convencionales como digitales.

Sistema voluntario de calificación de cine (MPAA)

Calificación	Descripción
G	Público en general. Se admiten todas las edades.
PG	Se sugiere orientación paterna. Puede que algún material no sea adecuado para niños.
PG-13	Advertencia importante a los padres. Puede que haya material inapropiado para menores de 13 años.
R	Restringido. Los menores de 17 años deben estar acompañados por sus padres o un tutor adulto (la edad varía según la jurisdicción).
NC-17	No apto para personas de 17 años o menos.
X	Calificación que ha sido sustituida por NC-17.
Ver	Sin clasificar.

Basado en la edad

NOTA

- El sistema de calificación de cine voluntario sólo utiliza una calificación basada en la edad.

Calificación de TV

Calificación	Contenidos						
	Calificac TV-Niños		Calificac TV-General				
	Edad	Violencia fantástico	Edad	Diálogo (diálogos con insinuaciones sexuales)	Lenguaje (de tono adulto)	Sexo (situaciones sexuales)	Violencia
TV-Y (Niños de todas las edades)	X						
TV-Y7 (Dirigido a niños más mayores)	X	X					
TV-G (Público en general)			X				
Basado en la edad TV-PG (Se sugiere orientación paterna)			X	X	X	X	X
TV-14 (Advertencia importante a los padres)			X	X	X	X	X
TV-MA (Sólo público adulto)			X		X	X	X

X: se puede ajustar la calificación del contenido.

Activación de la restricción paterna

- 1 Pulse el botón **MENU**.
- 2 Pulse el botón **↑** o **↓** para ir a **Sistema** y, a continuación, pulse el botón **→** u **OK**.
- 3 Pulse el botón **↑** o **↓** para ir a **Control Paterno** y, a continuación, pulse el botón **→** u **OK**.
Aparece **Intro contraseña**.

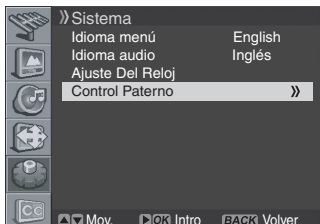

- 4 Entre su contraseña pulsando los botones numéricos (0~9).

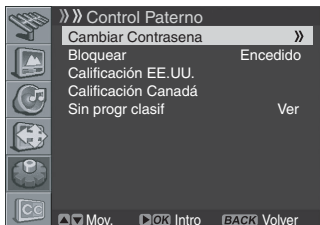

- 5 Pulse el botón **↑** o **↓** para ir a **Bloquear** y, a continuación, pulse el botón **→** u **OK**.
- 6 Seleccione el ajuste deseado (**Encendido** o **Apagado**).
- 7 Pulse el botón **EXIT**.

Configuración del sistema voluntario de calificación de cine (MPAA)

- 1 Pulse el botón **MENU**.
- 2 Pulse el botón **↑** o **↓** para ir a **Sistema** y, a continuación, pulse el botón **→** u **OK**.
- 3 Pulse el botón **↑** o **↓** para ir a **Control Paterno** y, a continuación, pulse el botón **→** u **OK**.

Aparece **Intro contraseña**.



- 4 Entre su contraseña pulsando los botones numéricos (0~9).

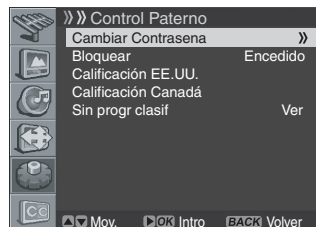

- 5 Seleccione **Cambiar Contraseña** y pulse el botón **→** u **OK** para cambiar su contraseña, si fuera necesario.

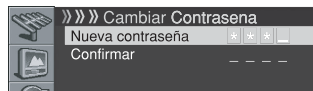

- 6 Entre su nueva contraseña pulsando los botones numéricos (0~9) y, a continuación, vuelva a entrarla para confirmar.
 - Aparece de nuevo el menú **Control Paterno**.

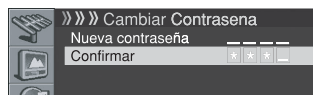

- 7 Pulse el botón **↑** o **↓** para ir a **Calificac EE.UU.** y, a continuación, pulse el botón **→** u **OK**.
 - Seleccione **Calificac MPAA** y vuelva a pulsar el botón **→** u **OK**.
- 8 Pulse el botón **↑** o **↓** para seleccionar la calificación que desee entre las que se muestran y, a continuación, pulse el botón **←** o **BACK**:

Recomendamos que anote su contraseña para no olvidarla.

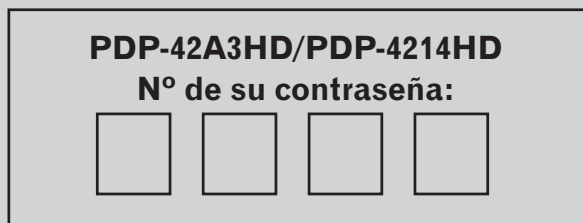

Si olvida la contraseña

Cuando no aparezca el menú en pantalla, pulse el botón **INPUT** y, a continuación, pulse "7", "2", "7" y "4" mientras esté en la pantalla de selección de función. La contraseña cambia a "0000".

G - PG - PG-13 - R - NC-17 - X - Ver

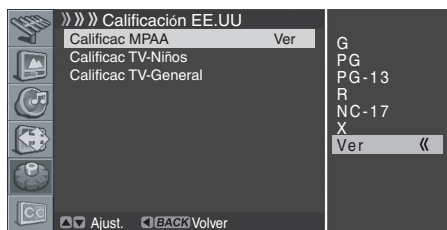

• El ajuste predeterminado de fábrica es "Ver".

9 Pulse el botón **EXIT**.

NOTA

• La contraseña predeterminada para una pantalla de plasma nueva es 0000.

Ajuste de las calificaciones de TV

- 1 Pulse el botón **MENU**.
- 2 Pulse el botón **↑** o **↓** para ir a **Sistema** y, a continuación, pulse el botón **⇒** u **OK**.
- 3 Pulse el botón **↑** o **↓** para ir **Control Paterno** y, a continuación, pulse el botón **⇒** u **OK**. Aparece **Intro contraseña**.
- 4 Entre su contraseña pulsando los botones numéricos (0~9).
- 5 Seleccione **Cambiar Contraseña** y pulse el botón **⇒** u **OK** para cambiar su contraseña, si fuera necesario.
- 6 Entre su nueva contraseña pulsando los botones numéricos (0~9) y, a continuación, vuelva a entrarla para confirmar.
 - Aparece de nuevo el menú **Control Paterno**.
- 7 Pulse el botón **↑** o **↓** para ir a **Calificac EE.UU.** y, a continuación, pulse el botón **⇒** u **OK**.
- 8 Pulse el botón **↑** o **↓** para seleccionar **Calificac TV-Niños** o **CalificacTV - General** y, a continuación, pulse el botón **⇒** u **OK**.
- 9 Pulse el botón **↑** o **↓** para seleccionar uno de los siguientes contenidos y, a continuación, pulse el botón **⇒** u **OK**.
 - Calificac TV-Niños: Edad - Violenc fantást**
 - Calificac TV - General: Edad - Diálogo - Idioma - Sexo - Violencia**
- 10 Pulse el botón **↑** o **↓** para seleccionar la calificación deseada y, a continuación, pulse el botón **←** o **BACK**.
- 11 Repita los pasos 8 al 10 en caso de necesidad.
- 12 Pulse el botón **EXIT**.

NOTA

• La contraseña predeterminada para una pantalla de plasma nueva es 0000.

Configuración de los sistemas de calificación canadienses

- 1 Pulse el botón **MENU**.
- 2 Pulse el botón **↑** o **↓** para ir a **Sistema** y, a continuación, pulse el botón **⇒** o el botón **OK**.
- 3 Pulse el botón **↑** o **↓** para ir a **Control Paterno** y, a continuación, pulse el botón **⇒** u **OK**. Aparece **Intro contraseña**.
- 4 Entre su contraseña pulsando los botones numéricos (0~9).

- 5 Seleccione **Cambiar Contraseña** y pulse el botón **⇒** u **OK** para cambiar su contraseña, si fuera necesario.
- 6 Entre su nueva contraseña pulsando los botones numéricos (0~9) y, a continuación, vuelva a entrarla para confirmar.
 - Aparece de nuevo el menú **Control paterno**.
- 7 Pulse el botón **↑** o **↓** para ir a **Calificac Canadá** y, a continuación, pulse el botón **⇒** u **OK**.
 - Seleccione **Calificac Inglat** o **Calificac Francia** y vuelva a pulsar el botón **⇒** u **OK**.
- 8 Pulse el botón **↑** o **↓** para seleccionar la calificación que desee entre las que se muestran y, a continuación, pulse el botón **←** o **BACK**:
 - Calificac Inglat: C - C8+ - G - PG - 14+ - 18+ - Ver**
 - Calificac Francia: G - 8ans+ - 13ans+ - 16ans+ - 18ans+ - Ver**
- 9 Pulse el botón **EXIT**.

NOTA

• La contraseña predeterminada para una pantalla de plasma nueva es 0000.

Sistemas de calificación canadienses

En Canadá puede elegir las Calificaciones canadienses en inglés o las Calificaciones canadienses en francés. Estas Calificaciones se basan en la política de la Comisión Canadiense de Radio y Televisión (CRTC).

Calificaciones canadienses en inglés

Calificación	Descripción
C	Niños: destinado a niños menores de 8 años. Presta especial atención a temas que podrían amenazar su sentido de seguridad y bienestar.
C8+	Niños mayores de 8 años: no contiene violencia como el modo aceptable, preferido o único de resolver un conflicto, ni anima los niños a imitar acciones peligrosas que puedan ver en la pantalla.
G	General: considerado aceptable para todas las edades. Visualización apropiada para toda la familia; contiene muy poca violencia, física, verbal o emocional.
PG	Orientación paterna: destinado a todos los públicos, pero puede que no sea adecuado para niños pequeños (menores de 8 años), ya que podría contener temas o asuntos controvertidos.
14+	Mayores de 14 años: podría contener temas donde la violencia es uno de los elementos dominantes de la historia, pero debe estar incorporada en el desarrollo de la trama o del personaje: El lenguaje utilizado podría ser blasfemo y puede presentarse desnudez dentro del contexto del tema.
18+	Adultos: destinado a telespectadores de 18 años y mayores de 18 años; podría contener violencia relacionada con el desarrollo de la trama, el personaje o los temas, destinada a la visualización por parte de adultos. Podría contener lenguaje gráfico y representaciones de sexo y desnudez.

Basado en la edad

Calificaciones canadienses en francés

Calificación	Descripción
G	General: para todas las edades; contiene violencia directa mínima, pero puede integrarse a la trama de una manera humorística y no realista.
8ans+	General pero no aconsejable para niños pequeños: puede visualizarse por un amplio público, pero podría contener escenas no apropiadas para niños menores de ocho años que no pueden distinguir entre situaciones reales e imaginarias. Recomendado para su visualización con acompañamiento de los padres.
13ans+	Mayores de 13 años: podría contener escenas frecuentes de violencia y, por lo tanto, se recomienda su visualización con el acompañamiento de los padres.
16ans+	Mayores de 16 años: podría contener escenas frecuentes de violencia y violencia intensa.
18ans+	Mayores de 18 años: solamente para la visualización de adultos. Podría contener escenas frecuentes de violencia y violencia extrema.

Basado en la edad

Bloqueo de programas no calificados

Utilice el siguiente procedimiento para bloquear programas de TV sin información de calificación disponible.

- 1 Pulse el botón **MENU**.
- 2 Pulse el botón **↑** o **↓** para ir a **Sistema** y, a continuación, pulse el botón **⇒** u **OK**.
- 3 Pulse el botón **↑** o **↓** para ir a **Control Paterno** y, a continuación, pulse el botón **⇒** u **OK**. Aparece **Intro contraseña**.
- 4 Entre su contraseña pulsando los botones numéricos (0~9).
- 5 Seleccione **Cambiar Contraseña** y pulse el botón **⇒** u **OK** para cambiar su contraseña, si fuera necesario.
- 6 Entre su nueva contraseña pulsando los botones numéricos (0~9) y, a continuación, vuelva a entrarla para confirmar.
 - Aparece de nuevo el menú **Control Paterno**.
- 7 Pulse el botón **↑** o **↓** para ir a **Sin prog clasif** y, a continuación, pulse el botón **⇒** u **OK**.
- 8 Pulse el botón **↑** o **↓** para seleccionar la opción que desee (**Ver** o **Bloquear**) y, a continuación, pulse el botón **←** o **BACK**.
- 9 Pulse el botón **EXIT**.

NOTA

- La contraseña predeterminada para una pantalla de plasma nueva es 0000.

Visualización de información de leyendas

Su pantalla de plasma decodifica y muestra información de leyenda que se emite en algunos programas de televisión. Estas leyendas normalmente son leyendas en otros idiomas o van destinadas a personas con problemas auditivos. Mire en la guía de programas de TV si aparece el símbolo de leyendas **[CC]**.

- 1 Pulse el botón **MENU**.
- 2 Pulse el botón **↑** o **↓** para ir a **Subtitulación** y, a continuación, pulse el botón **⇒** u **OK**.

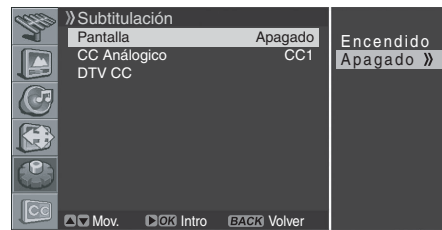

- 3 Pulse el botón **↑** o **↓** para seleccionar **Pantalla**, pulse el botón **⇒** o **OK** y seleccione la opción que desee (**Apagado** o **Encendido**) y, a continuación, pulse el botón **←** o **BACK**.
- 4 Para configurar las leyendas para canales analógicos, seleccione **CC Analógico** utilizando los botones **↑** o **↓** y, a continuación, pulse el botón **⇒** u **OK**.
- 5 Pulse el botón **↑** o **↓** para seleccionar la opción que desee entre las siguientes y, a continuación, pulse el botón **←** o **BACK**.
 - CC1 - CC2 - CC3 - CC4 - Text1 - Text2 - Text3 - Text4**
 - El ajuste predeterminado de fábrica es "CC1".
- 6 Para configurar las leyendas para canales digitales, seleccione **DTV CC** utilizando el botón **↑** o **↓** y, a continuación, pulse el botón **⇒** u **OK**.
- 7 Pulse el botón **↑** o **↓** para seleccionar la opción que desee (Ajustar por prog., Tamaño fuente, Estilo fuente, Color primario, Color secundario, Opción digital) y, a continuación, pulse el botón **⇒** u **OK**.
- 8 Seleccione la opción que desee para cada uno de los siguientes elementos y, a continuación, pulse el botón **←** o **BACK**:

Elemento	Selección
Ajustar por prog.	Encendido / Apagado
Tamaño fuente	Pequeño / Mediano / Grande
Estilo fuente ¹	Font0/ Font1/ Font2/ Font3/ Font4/ Font5/ Font6/Font7
Color primario	Blanco / Negro / Rojo / Verde / Azul / Amarillo / Magenta / Cian
Color secundario	Blanco / Negro / Rojo / Verde / Azul / Amarillo / Magenta / Cian
Opción digital	Servicio1/ Servicio2/ Servicio3/ Servicio4/ Servicio5/ Servicio6

¹ Font0(Predeterm.)/ Font1(Courier)/ Font2(Times New Roman)/ Font3(Helvetica)/ Font4(Arial)/ Font5(Dom)/ Font6(Coronet)/ Font7(Gótica)

- 9 Pulse el botón **EXIT**.

NOTA

- Las opciones pueden variar en función del servicio de emisión.
- Para activar o desactivar la información de las leyendas, simplemente ha de pulsar el botón **C.C.** en el control remoto.

Configuración de la fecha y hora actual

Puede configurar la fecha y hora actual de modo que se muestre la hora actual cuando pulse el botón **DISPLAY** para visualizar la información.

- 1 Pulse el botón **MENU**.
- 2 Pulse el botón **↑** o **↓** para ir a **Sistema** y, a continuación, pulse el botón **→** u **OK**.

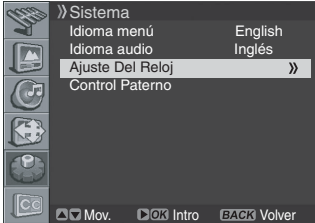

- 3 Pulse el botón **↑** o **↓** para ir a **Ajuste Del Reloj** y, a continuación, vuelva a pulsar el botón **→** u **OK**.



- 4 Seleccione **Fecha** y pulse el botón **→** u **OK**.
- 5 Pulse el botón **←** o **→** para ir a día, mes y año, y, a continuación, ajústelos pulsando el botón **↑** o **↓**.
- 6 Cuando haya finalizado, pulse el botón **OK**.
- 7 Pulse el botón **↑** o **↓** para ir a **Hora** y, a continuación, pulse el botón **→** u **OK**.



- 8 Pulse el botón **←** o **→** para ir a **Hour/Min**, ajústelos pulsando el botón **↑** o **↓** y, a continuación, pulse el botón **OK**.
- 9 Si recibe una señal digital, puede ajustar la hora automáticamente. Pulse el botón **↑** o **↓** para ir a **Zona Horaria** y, a continuación, pulse el botón **→** u **OK**.
- 10 Pulse el botón **↑** o **↓** para seleccionar la zona horaria apropiada para su área local entre las siguientes: **Montaña - Centro - Este - Atlántico - Terranova - Hawai - Alaska - Pacífico**



- 11 Pulse el botón **BACK**.
- 12 Seleccione **D.S.T.** y pulse el botón **→** u **OK**.
- 13 Pulse el botón **↑** o **↓** para seleccionar la opción que desee entre las siguientes.
Encendido - Apagado
- 14 Pulse el botón **EXIT**.



NOTA

• **D.S.T.** son las siglas de "Daylight Saving Time", que significa horario de ahorro energético.

Temporizador de apagado

Puede seleccionar un periodo de tiempo de 10 a 240 minutos, luego del cual la pantalla de plasma cambia a modo de espera.

- 1 Pulse el botón **MENU**.
- 2 Pulse el botón **↑** o **↓** para ir a **Sistema** y, a continuación, pulse el botón **→** u **OK**.

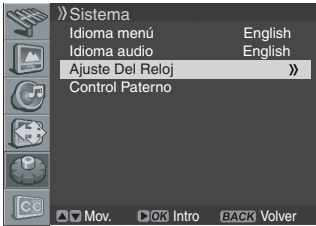

- 3 Seleccione **Ajuste Del Reloj** y vuelva a pulsar el botón **→** u **OK**.
- 4 Pulse el botón **↑** o **↓** para ir a **Tempor Apagado** y, a continuación, pulse el botón **→** u **OK**.
- 5 Pulse el botón **↑** o **↓** para seleccionar el intervalo de tiempo preajustado entre los siguientes:
Apagado - 10 min - 20 min - 30 min - 60 min - 120 min - 180 min - 240 min



- 6 Pulse el botón **EXIT**.

NOTA

- Puede seleccionar el tiempo de apagado simplemente pulsando el botón **SLEEP** en el control remoto.

Ajustes de la imagen

Selección del modo de imagen

Puede seleccionar el modo de imagen que mejor se corresponda a sus preferencias de visualización.

- 1 Pulse el botón **MENU**.
- 2 Pulse el botón **↑** o **↓** para ir a **Imagen** y, a continuación, pulse el botón **→** u **OK**.
- 3 Seleccione **Selección AV** y vuelva a pulsar el botón **→** u **OK**.
- 4 Pulse el botón **↑** o **↓** para seleccionar el modo de imagen que desee entre los siguientes:

Estandar - Dinamico - Pelicula - Juego - Usuario

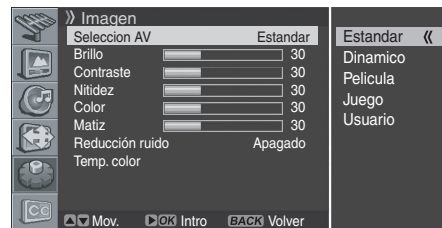

Elemento	Descripción
Estandar (ajuste de fábrica)	Para una imagen altamente definida en una sala con brillo normal
Dinamico	Para una imagen muy nítida con el máximo contraste
Pelicula	Para una película
Juego	Reduce el brillo de la imagen para una visualización más sencilla.
Usuario	Permite al usuario personalizar las configuraciones como desee. Puede configurar el modo para cada fuente de entrada.

- 5 Pulse el botón **EXIT**.

NOTA

- Puede seleccionar los modos simplemente pulsando el botón **AV SELECTION** en el control remoto.

Personalización de los ajustes de la imagen

Esta pantalla de plasma tiene varias opciones de configuración que le permiten controlar la calidad de la imagen.

- 1 Pulse el botón **MENU**.
- 2 Pulse el botón **↑** o **↓** para ir a **Imagen** y, a continuación, pulse el botón **→** u **OK**.
- 3 Pulse el botón **↑** o **↓** para seleccionar la opción que desee entre las siguientes y, a continuación, pulse el botón **→** u **OK**.

Brillo - Contraste - Nitidez - Color - Matiz



Aparece una barra horizontal. Pulse el botón **←** o **→** hasta que alcance el ajuste deseado.

Para seleccionar otras opciones, pulse el botón **↑** o **↓**.

Elemento	Botón ←	Botón →
Brillo	Menos brillo	Más brillo
Contraste	Menos contraste	Más contraste
Nitidez	Menos nitidez	Más nitidez
Color	Menos intensidad de color	Más intensidad de color
Matiz	Tonos de piel tirando a morado	Tonos de piel tirando a verdoso

- 4 Pulse el botón **BACK** o **MENU** para volver al menú de imagen.
- 5 Pulse el botón **EXIT**.

NOTA

- Si realiza algún cambio en las opciones, el modo de imagen cambia automáticamente a Usuario.

Reducción de ruido

- 1 Pulse el botón **MENU**.
- 2 Pulse el botón **↑** o **↓** para ir a **Imagen** y, a continuación, pulse el botón **→** u **OK**.
- 3 Pulse el botón **↑** o **↓** para ir a **Reducción ruido** y, a continuación, pulse el botón **→** u **OK**.
- 4 Pulse el botón **↑** o **↓** para seleccionar la opción que desee entre las siguientes:

Encendido - Apagado

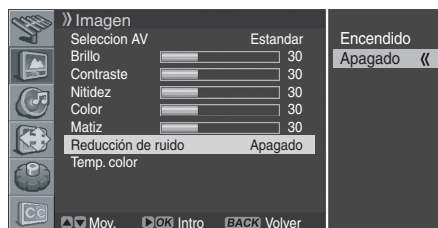

- 5 Pulse el botón **EXIT**.

NOTA

- Si realiza algún cambio en las opciones, "**Selección AV**" cambia automáticamente a "**Usuario**".

Temperatura del color

Puede cambiar el matiz de la pantalla para que se ajuste a sus necesidades.

- 1 Pulse el botón **MENU**.
- 2 Pulse el botón **↑** o **↓** para ir a **Imagen** y, a continuación, pulse el botón **→** u **OK**.
- 3 Pulse el botón **↑** o **↓** para ir a **Temp. color** y, a continuación, pulse el botón **→** u **OK**.



- 4 Pulse el botón **↑** o **↓** para seleccionar la opción que desee entre las siguientes y, a continuación, pulse el botón **←** o **BACK**.

Alta - Media - Baja

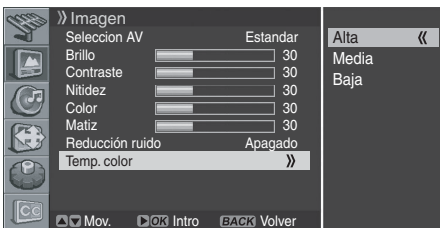

Elemento	Descripción
Alta	Blanco con tono azulado
Media (ajuste de fábrica)	Tono natural
Baja	Blanco con tono rojizo

- 5 Pulse el botón **EXIT**.

Selección del efecto de sonido

Puede seleccionar el efecto de sonido que va a utilizar.

- 1 Pulse el botón **MENU**.
- 2 Pulse el botón **↑** o **↓** para ir a **Sonido** y, a continuación, pulse el botón **→** u **OK**.
- 3 Seleccione **Efecto** y vuelva a pulsar el botón **→** u **OK**.
- 4 Pulse el botón **↑** o **↓** para seleccionar el efecto de sonido que desee entre los siguientes:

Sin efect - Voz - Película - Música - Usuario

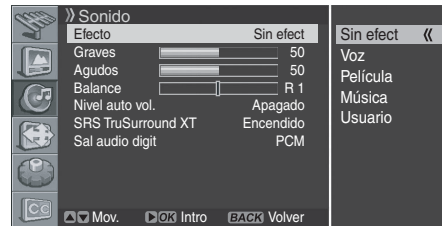

Elemento	Descripción
Sin efect	Sonido puro y sin efectos.
Voz	Adecuado para programas con voz, como las noticias, etc.
Película (ajuste de fábrica)	Podrá disfrutar de efectos sonoros como en el cine.
Música	Adecuado para programas musicales.
Usuario	Le permite al usuario personalizar el ajuste según sus preferencias.

- 5 Pulse el botón **EXIT**.

NOTA

- Puede seleccionar los modos simplemente pulsando el botón **SOUND EFFECT** en el control remoto.

Personalización de la configuración de sonido

Esta pantalla de plasma tiene varias opciones de configuración que le permiten controlar la calidad del sonido.

- 1 Pulse el botón **MENU**.
- 2 Pulse el botón **↑** o **↓** para ir a **Sonido** y, a continuación, pulse el botón **→** u **OK**.
- 3 Pulse el botón **↑** o **↓** para seleccionar la opción que desee (**Graves**, **Agudos** o **Balance**).
- 4 Pulse el botón **←** o **→** hasta que alcance el ajuste deseado.

Graves: 0~100

Agudos: 0~100

Balance: L50~0~R50



Elemento	Botón ←	Botón →
Graves	Para graves más débiles	Para graves más fuertes
Agudos	Para agudos más débiles	Para agudos más fuertes
Balance	Disminuye el audio del altavoz derecho	Disminuye el audio del altavoz izquierdo

- 5 Pulse el botón **EXIT**.

NOTA

- Si realiza algún ajuste en "**Graves**" o "**Agudos**", "**Efecto**" cambia automáticamente a "**Usuario**". Sin embargo, si realiza algún ajuste en "**Balance**", "**Efecto**" no cambia.

Ajuste automático del volumen

Esta función le permite ajustar automáticamente el volumen de cada canal disminuyendo la salida de sonido cuando la señal de modulación es alta o aumentando la salida de sonido cuando la señal de modulación es baja.

- 1 Pulse el botón **MENU**.
- 2 Pulse el botón **↑** o **↓** para ir a **Sonido** y, a continuación, pulse el botón **→** u **OK**.
- 3 Seleccione **Nivel auto vol.** y vuelva a pulsar el botón **→** u **OK**.
- 4 Pulse el botón **↑** o **↓** para seleccionar la opción que desee (**Encendido** u **Apagado**).

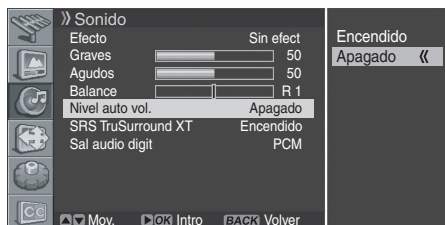

- El ajuste de fábrica es "**Apagado**".

- 5 Pulse el botón **EXIT**.

Configuración del sonido surround

Puede disfrutar del efecto de sonido surround virtual.

- 1 Pulse el botón **MENU**.
- 2 Pulse el botón **↑** o **↓** para ir a **Sonido** y, a continuación, pulse el botón **→** u **OK**.
- 3 Pulse el botón **↑** o **↓** para ir a **SRS Trusurround XT** y, a continuación, pulse el botón **→** u **OK**.
- 4 Pulse el botón **↑** o **↓** para seleccionar la opción que desee (**Encendido** o **Apagado**).

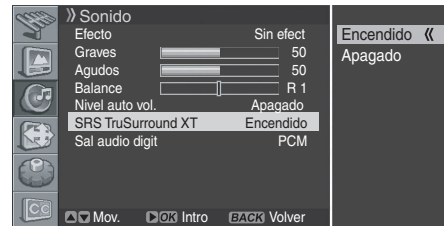

- El ajuste de fábrica es "**Encendido**".

- 5 Pulse el botón **EXIT**.

SRS TruSurround XT es una marca registrada de SRS Labs, Inc. La tecnología TruSurround XT se incorpora bajo licencia de SRS Labs, Inc.

NOTA

- Si cambia el ajuste "**SRS Trusurround XT**", el tipo de sonido cambia automáticamente a "**Usuario**".

Configuración del sonido digital externo

Puede disfrutar del efecto de sonido Dolby Digital* con DIGITAL OUT conectado a un decodificador de sonido digital externo.

- 1 Pulse el botón **MENU**.
- 2 Pulse el botón **↑** o **↓** para ir a **Sonido** y, a continuación, pulse el botón **→** u **OK**.
- 3 Pulse el botón **↑** o **↓** para ir a **Sal audio digit** y, a continuación, pulse el botón **→** u **OK**.
- 4 Pulse el botón **↑** o **↓** para seleccionar la opción que desee (**PCM** o **Digital**).

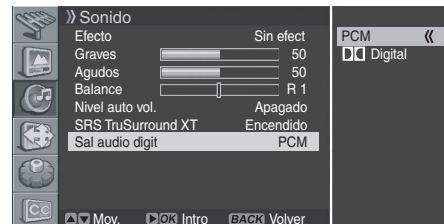

Elemento	Descripción
PCM (ajuste de fábrica)	El sonido siempre se emite en formato PCM independientemente de los tipos de señales.
Digital	Para señales codificadas Dolby Digital, el sonido se emite en formato Dolby Digital. Para señales codificadas PCM, el sonido se emite en formato PCM.

- 5 Pulse el botón **EXIT**.

NOTA

- Este ajuste es efectivo sólo para la señal de TV digital cuando selecciona DIGITAL CH.

* Dolby y el símbolo de la doble D son marcas comerciales registradas de Dolby Laboratories.

Cambio del tamaño de la pantalla

Puede cambiar la relación de aspecto de la pantalla para que se ajuste a sus requisitos de visualización.

- 1 Pulse el botón **MENU**.
- 2 Pulse el botón **↑** o **↓** para ir a **Pantalla** y, a continuación, pulse el botón **→** u **OK**.
- 3 Seleccione **Tamaño pantalla** y vuelva a pulsar el botón **→** u **OK**.
- 4 Pulse el botón **↑** o **↓** para seleccionar la relación de aspecto que desee entre las siguientes.
Zoom - Cine - Completa - 4:3 - Ancho

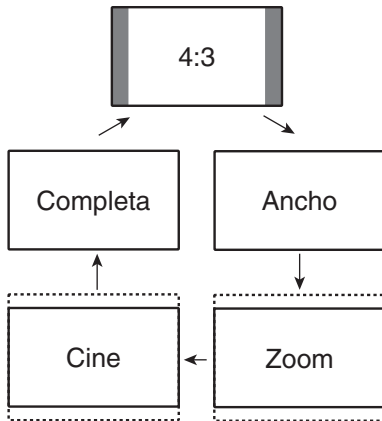
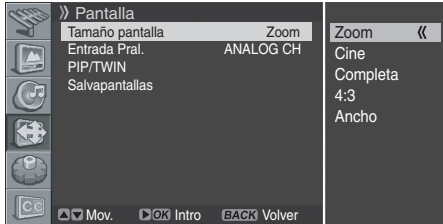

Elemento	Descripción
Zoom	Para imágenes tipo buzón 16:9. Pueden aparecer barras en la parte superior e inferior con algunos programas.
Cine	Para imágenes tipo buzón 14:9. Pueden aparecer barras en la parte superior e inferior con algunos programas.
Completa (ajuste de fábrica)	Para imágenes anamórficas 16:9.
4:3	Para imágenes "estándar" 4:3. Aparece una barra lateral en cada lado.
Ancho	En este modo, las imágenes se alargan progresivamente hacia cada lado de la pantalla.

- 5 Pulse el botón **EXIT**.

NOTA

- Puede seleccionar los modos simplemente pulsando el botón **SCREEN SIZE** en el control remoto.
- Si ve programas de TV de alta definición, no podrá seleccionar el modo de pantalla. (El ajuste del tamaño de la pantalla siempre está ajustado a "Completa".)
- Para ampliar la relación de aspecto normal 4:3 a relación de aspecto panorámico 16:9 en modo DTV, pulse el botón **HD WIDE**.

Visualización de la fuente de entrada

Una vez haya conectado sus sistemas de audio y video, puede ver diferentes fuentes seleccionando la entrada correspondiente.

- 1 Pulse el botón **MENU**.
- 2 Pulse el botón **↑** o **↓** para ir a **Pantalla** y, a continuación, pulse el botón **→** u **OK**.
- 3 Pulse el botón **↑** o **↓** para ir a **Entrada Pral.** y, a continuación, pulse el botón **→** u **OK**.
- 4 Pulse el botón **↑** o **↓** para seleccionar la fuente de entrada que desee entre las siguientes y pulse el botón **OK**.
DIGITAL CH - ANALOG CH - VIDEO 1 - VIDEO 2 - VIDEO 3 - S-VIDEO 1 - S-VIDEO 2 - S-VIDEO 3 - COMPONENT 1 - COMPONENT 2 - HDMI

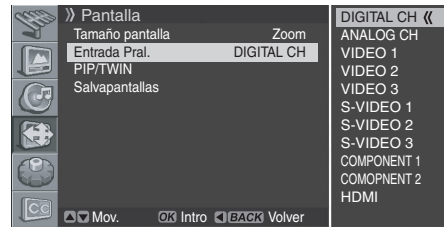

- La pantalla de plasma cambia a la fuente seleccionada.

- 5 Pulse el botón **EXIT**.

NOTA

- Puede seleccionar las fuentes simplemente pulsando el botón **INPUT** en el control remoto.

Ajuste del idioma de visualización en pantalla

Puede seleccionar el idioma que se utilizará para la visualización en pantalla como, por ejemplo, para los menús, entre tres idiomas: English, Español y Français.

- 1 Pulse el botón **MENU**.
- 2 Pulse el botón **↑** o **↓** para ir a **Sistema** y, a continuación, pulse el botón **→** u **OK**.
- 3 Pulse el botón **↑** o **↓** para ir a **Idioma menú** y, a continuación, pulse el botón **→** u **OK**.
- 4 Pulse el botón **↑** o **↓** para seleccionar el idioma (**English, Español o Français**).

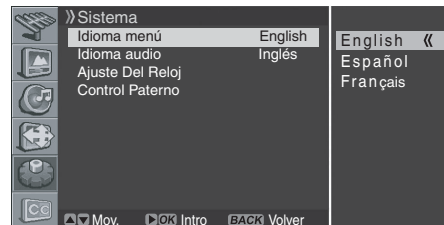

- El ajuste de fábrica es "English".

- 5 Pulse el botón **EXIT**.

Configuración del idioma de audio prioritario de la TV digital

Si selecciona un programa de TV digital que ofrece servicios en varios idiomas, puede elegir un idioma entre los siguientes: Inglés, Español, Francés, Alemán, Italiano, Japonés y Coreano.

- 1 Pulse el botón **MENU**.
- 2 Pulse el botón **↑** o **↓** para ir a **Sistema** y, a continuación, pulse el botón **→** o el botón **OK**.
- 3 Pulse el botón **↑** o **↓** para ir a **Idioma audio** y, a continuación, pulse el botón **→** u **OK**.
- 4 Pulse el botón **↑** o **↓** para seleccionar el idioma que desee entre los siguientes:

Inglés- Español- Francés - Alemán- Italiano - Japonés - Coreano

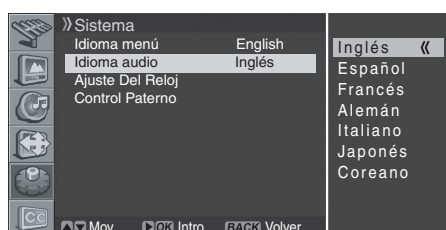

• El ajuste de fábrica es "Inglés".

- 5 Pulse el botón **EXIT**.

NOTA

- Esta configuración sólo afecta cuando la emisión actual contiene el idioma seleccionado. Si la emisión no contiene el idioma seleccionado, se emite en inglés.

Salvapantallas

Puede evitar el quemado temporal o permanentemente de la pantalla causado por una imagen fija.

- 1 Pulse el botón **MENU**.
- 2 Pulse el botón **↑** o **↓** para ir a **Pantalla** y, a continuación, pulse el botón **→** u **OK**.

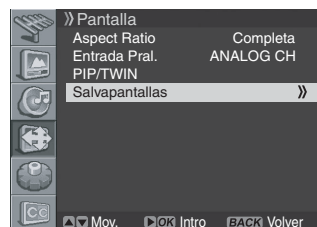

- 3 Pulse el botón **↑** o **↓** para ir a **Salvapantallas** y, a continuación, pulse el botón **→** u **OK**.

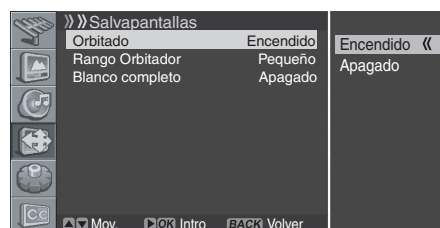

• El ajuste de fábrica es "Encendido".

- 4 Seleccione **Orbitador** y vuelva a pulsar el botón **→** u **OK**.
- 5 Pulse el botón **↑** o **↓** para seleccionar la opción que desee (**Encendido** o **Apagado**) y, a continuación, pulse el botón **←** o **BACK**.
- 6 Pulse el botón **↑** o **↓** para ir a **Rango Orbitador** y, a continuación, pulse el botón **→** u **OK**.
- 7 Pulse el botón **↑** o **↓** para seleccionar la opción que desee entre las siguientes y, a continuación, pulse el botón **←** o **BACK**.

Pequeño - Mediano - Grande

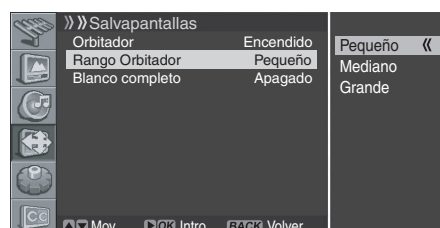

• El ajuste de fábrica es "Mediano".

- 8 Pulse el botón **EXIT**.

Configuración del modo completamente blanco

Cuando Aparece una imagen fija por un largo periodo de tiempo, se recomienda que ajuste "Blanco completo" a "Encendido" para reducir el quemado temporal o permanente de la pantalla.

- 1 Siga los pasos 1 a 3 en "Salvapantallas".
- 2 Pulse el botón **↑** o **↓** para ir a **Blanco completo** y, a continuación, pulse el botón **→** u **OK**.
- 3 Pulse el botón **↑** o **↓** para seleccionar "Encendido".

NOTA

- Si cancela el modo de Blanco completo, pulse el botón **EXIT**. También se cancelará transcurridos 20 minutos.

Control de la alimentación

El control de la alimentación ofrece funciones prácticas para el ahorro de energía.

Apagado automático de la pantalla de plasma

- 1 Pulse el botón **MENU**.
- 2 Pulse el botón **↑** o **↓** para ir a **Sistema** y, a continuación, pulse el botón **→** u **OK**.

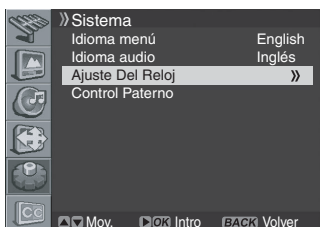

- 3 Seleccione **Ajuste Del Reloj** y vuelva a pulsar el botón **→** u **OK**.
- 4 Pulse el botón **↑** o **↓** para ir a **Apagado auto** y, a continuación, pulse el botón **→** u **OK**.



- 5 Pulse el botón **↑** o **↓** para seleccionar la opción que desee (**Encendido** o **Apagado**).
 - El ajuste de fábrica es "Encendido".
- 6 Pulse el botón **EXIT**.

NOTA

- Si "Apagado auto" está ajustado a "Encendido", la pantalla de plasma cambia automáticamente a modo de espera cuando no hay entrada de señal por 15 minutos.

Ajuste de la hora de encendido de la pantalla de plasma

Puede ajustar la hora de encendido de modo que la pantalla de plasma se encienda automáticamente a la hora seleccionada.

- 1 Pulse el botón **MENU**.
- 2 Pulse el botón **↑** o **↓** para ir a **Sistema** y, a continuación, pulse el botón **→** u **OK**.
- 3 Seleccione **Ajuste Del Reloj** y vuelva a pulsar el botón **→** u **OK**.
- 4 Vaya a **Temporizador On** pulsando **↑** o **↓** y, a continuación, pulse el botón **→** u **OK**.

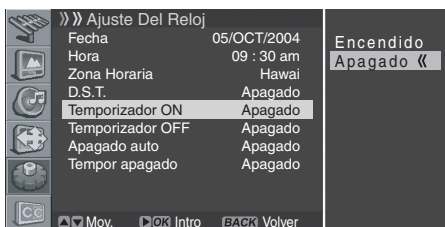

- 5 Pulse el botón **↑** o **↓** para seleccionar **On** y, a continuación, pulse el botón **←** o **BACK**.
- 6 Pulse de nuevo el botón **OK**.
Pulse el botón **←** o **→** para ir a la hora y minuto, ajústelos pulsando el botón **↑** o **↓** y, a continuación, pulse el botón **OK**.



- 7 Pulse el botón **EXIT**.

NOTA

- Una vez ajustado el temporizador de encendido, pulsar el botón **→** encenderá o apagará el temporizador, y pulsar el botón **OK** hará que cambie la hora en el paso 4.

Ajuste de la hora de apagado de la pantalla de plasma

Puede ajustar la hora de apagado de modo que la pantalla de plasma se apague automáticamente a la hora seleccionada.

- 1 Pulse el botón **MENU**.
- 2 Pulse el botón **↑** o **↓** para ir a **Sistema** y, a continuación, pulse el botón **→** u **OK**.
- 3 Seleccione **Ajuste Del Reloj** y vuelva a pulsar el botón **→** u **OK**.
- 4 Vaya a **Temporizador Off** pulsando el botón **↑** o **↓** y, a continuación, pulse el botón **→** u **OK**.



- 5 Pulse el botón **↑** o **↓** para seleccionar **On** y, a continuación, pulse el botón **←** o **BACK**.
- 6 Pulse de nuevo el botón **OK**.
Pulse el botón **←** o **→** para ir a la hora y minuto, ajústelos pulsando el botón **↑** o **↓** y, a continuación, pulse el botón **OK**.

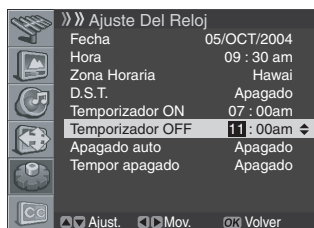

- 7 Pulse el botón **EXIT**.

NOTA

- Una vez ajustado el temporizador de apagado, pulsar el botón **→** encenderá o apagará el temporizador, y pulsar el botón **OK** hará que cambie la hora en el paso 4.

Puede conectar muchos tipos de equipos externos a su pantalla de plasma como, por ejemplo, un reproductor de DVD, videograbadora, consola de juegos y videocámara.

⚠ PRECAUCIÓN

- Para proteger todos los equipos, apague siempre la pantalla de plasma antes de conectar un reproductor de DVD, una videograbadora, un decodificador (STB) u otro equipo externo.

📝 NOTA

- Consulte atentamente el manual de instrucciones correspondiente (STB, videograbadora, reproductor de DVD, etc.) antes de realizar las conexiones.

Conexión a la entrada externa

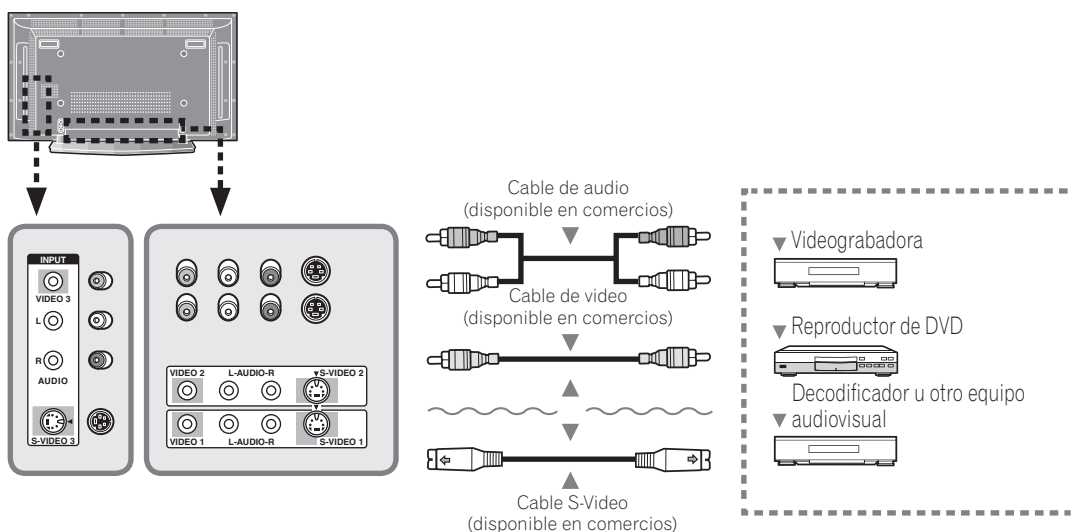

- 1 Conecte el cable de video a la toma de entrada **VIDEO** (**VIDEO 1**, **VIDEO 2** o **VIDEO 3**) de la pantalla de plasma y a la toma de salida de video del equipo correspondiente.

📝 NOTA

- Para equipos con una toma **S-VIDEO**, conecte el cable S-Video entre la toma de entrada **S-VIDEO** (**S-VIDEO 1**, **S-VIDEO 2** o **S-VIDEO 3**) de la pantalla de plasma y la toma de salida S-Video del equipo correspondiente.

- 2 Conecte el cable de audio a la toma de entrada **AUDIO-L/R** (**VIDEO 1**, **VIDEO 2** o **VIDEO 3**) de la pantalla de plasma y a la toma de salida de audio del equipo correspondiente.
- 3 Encienda la pantalla de plasma y, a continuación, pulse el botón **INPUT** para seleccionar **VIDEO 1**, **VIDEO 2** o **VIDEO 3**.

📝 NOTA

- Si ha conectado la pantalla de plasma y el equipo utilizando un cable S-Video, seleccione **S-VIDEO 1**, **S-VIDEO 2** o **S-VIDEO 3**.

Conexión a la entrada de componente

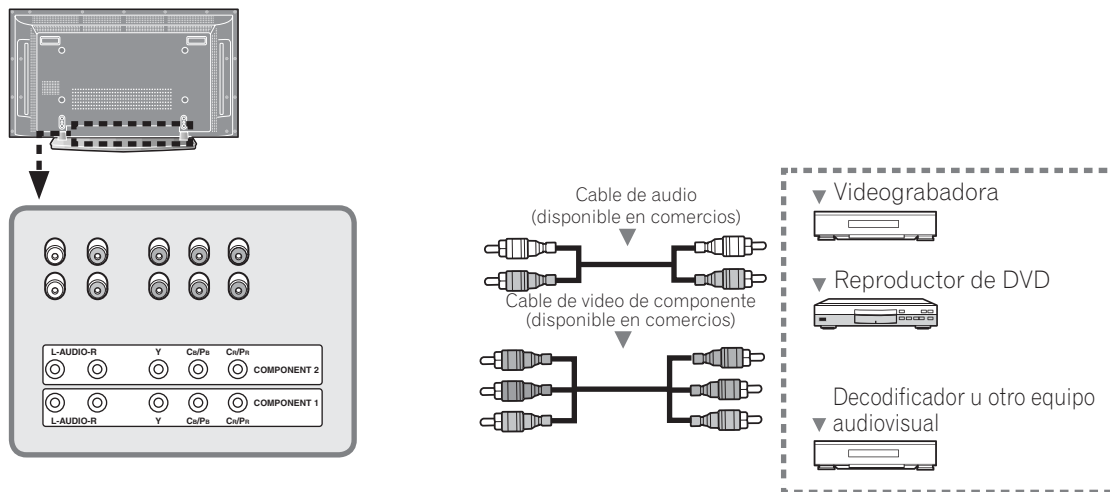

1 Conecte el cable de video a las tomas de entrada **VIDEO-Y/P_B/P_R** (**COMPONENT 1** o **COMPONENT 2**) de la pantalla de plasma y a las tomas de salida de video del equipo correspondiente.

NOTA

- Dependiendo del fabricante, las tomas **Y/P_B/P_R** pueden estar identificadas como **Y/P_B/P_R**, **Y/B-Y/R-Y** o **Y/C_B/C_R**.
- Consulte el manual de instrucciones de su reproductor de DVD para conocer el tipo de señal.

2 Conecte el cable de audio a las tomas de entrada **AUDIO-L/R** (**COMPONENT 1** o **COMPONENT 2**) de la pantalla de plasma y a las tomas de salida de audio del equipo correspondiente.

3 Encienda la pantalla de plasma y, a continuación, pulse el botón **INPUT** para seleccionar **COMPONENT 1** o **COMPONENT 2**.

Conexión a la entrada HDMI

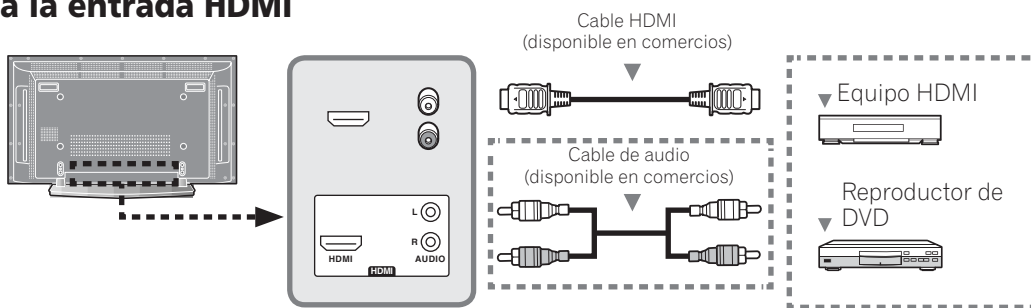

Las señales digitales de audio y video pueden conectarse al terminal HDMI. Para utilizar el terminal HDMI, active el terminal y especifique los tipos de señales de audio y video que van a recibirse desde el equipo conectado. Para conocer el tipo de señal, consulte el manual de instrucciones suministrado con el equipo conectado.

Tabla de correlación de señales de entrada

1920*1080i@59,94/60Hz

720*480p@59,94/60Hz

1280*720p@59,94/60Hz

720(1440)*480i@59,94/60Hz

- 1 Conecte el cable HDMI a la toma **HDMI** de la pantalla de plasma y a la toma de salida DVD del equipo en correspondiente.
- 2 Cuando realice la conexión con una toma DVI, como un reproductor de DVD, conecte el cable de audio a las tomas **AUDIO INPUT-L/R** de la pantalla de plasma y a las tomas de salida de audio del equipo correspondiente.
- 3 Encienda la pantalla de plasma y, a continuación, pulse el botón **INPUT** para seleccionar **HDMI**.

NOTA

- No se admiten señales PC.
- Si no aparece ninguna imagen, especifique otro tipo de señal de video digital.
- Para conocer los tipos de señales de video digitales que van a especificarse, consulte el manual de instrucciones suministrado con el equipo conectado.

Conexión a la salida de monitor

Su pantalla de plasma puede enviar señales de audio/video al conector externo. También puede grabar desde la pantalla de plasma a una segunda videograbadora o grabadora de DVD. Para más información sobre la grabación, consulte las instrucciones del equipo.

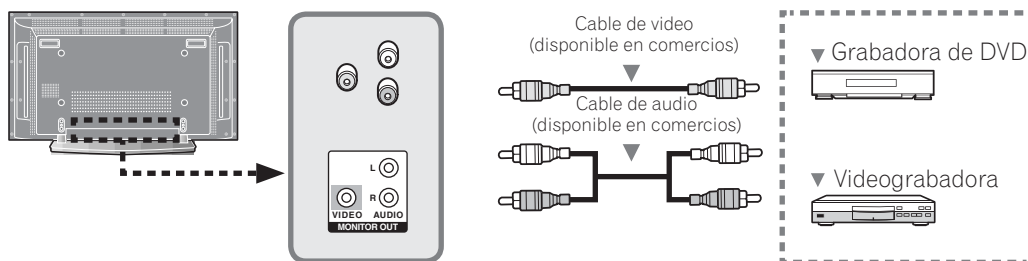

- 1 Conecte el cable de video a la toma de salida **VIDEO (MONITOR OUT)** de la pantalla de plasma y a la toma de entrada de video del equipo correspondiente.
- 2 Conecte el cable de audio a las tomas de salida **AUDIO-L/R (MONITOR OUT)** de la pantalla de plasma y a las tomas de entrada de audio del equipo correspondiente.

NOTA

- Los terminales MONITOR OUT no emiten las siguientes señales:
 - 1 Señales de video de entrada desde el terminal COMPONENT VIDEO OUT (1 y 2)
 - 2 Señales de audio y video desde el terminal HDMI (INPUT 3)
 - Cuando vea imágenes reproducidas en una videograbadora o grabadora de DVD conectada a los terminales MONITOR OUT, seleccione una fuente de entrada (p.ej., recepción de canales de TV) en el equipo de grabación distinta a las fuentes de entrada externas. Si selecciona una fuente de entrada externa, las imágenes pueden distorsionarse o presentar interferencias.

Conexión a la salida de audio DIGITAL

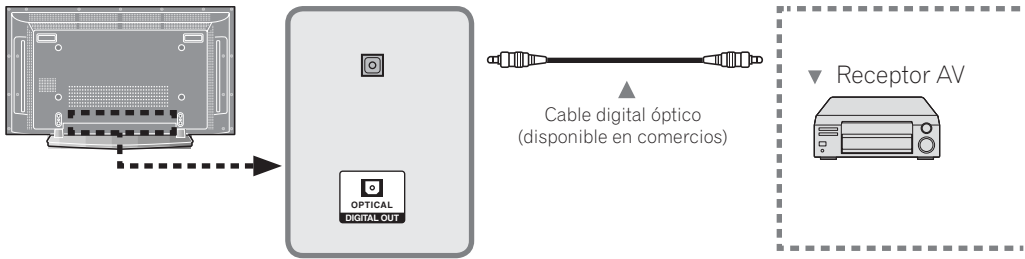



Conecte el cable óptico al terminal **DIGITAL OUT** de la pantalla de plasma y a la toma de entrada óptica del sistema de audio digital.



NOTA

- Cuando utilice el terminal de salida de audio digital (óptico), necesitará realizar los ajustes en función de su receptor AV. Para más información, consulte el manual de instrucciones suministrado con el receptor AV.
- Para más información, consulte "Configuración del sonido digital externo" en la página 34.

Solución de problemas

Problema	Solución posible
• No hay alimentación	<ul style="list-style-type: none"> • Compruebe que la pantalla de plasma está conectada correctamente. (Consulte la página 17). • ¿Está desconectado el cable de alimentación? (Consulte la página 17). • ¿Está encendido el sistema? (Consulte la página 18). • Compruebe si pulsó TV  en el control remoto. (Consulte la página 18). Si el indicador STANDBY de la pantalla de plasma se ilumina en rojo, pulse TV .
• No hay imagen ni sonido	<ul style="list-style-type: none"> • Compruebe si el cable de alimentación está conectado correctamente. • Compruebe que ha pulsado TV  en el control remoto o el botón STANDBY/ON en la parte inferior de la pantalla de plasma. • Seleccione una fuente de entrada correspondiente a esa fuente particular. • Compruebe los ajustes de contraste y brillo. • Compruebe el volumen.
• Imagen normal, pero sin sonido	<ul style="list-style-type: none"> • Compruebe el volumen. • Compruebe si se pulsó el botón MUTING en el control remoto.
• No hay imagen o la imagen se ve en blanco y negro	<ul style="list-style-type: none"> • Realice el ajuste del color. • Compruebe que se ha seleccionado el sistema de emisión correcto.
• Interferencias en la imagen y el sonido	<ul style="list-style-type: none"> • Intente identificar el aparato eléctrico que afecta a la pantalla de plasma y, a continuación, aléjelo. • Enchufe la pantalla de plasma en otro tomacorriente.
• Imagen borrosa o con interferencias, sonido distorsionado	<ul style="list-style-type: none"> • Compruebe la dirección, ubicación y conexiones de su antena. Esta interferencia suele producirse por el uso de una antena interior.
• Funcionamiento defectuoso del control remoto	<ul style="list-style-type: none"> • Pulse el botón INPUT para seleccionar la pantalla de plasma o un dispositivo externo. • Reemplace las pilas del control remoto. • Instale pilas asegurándose de que las polaridades <+> y <-> de las pilas están insertadas correctamente. • Compruebe el ángulo y la distancia del control remoto a la pantalla de plasma. Compruebe que no hay obstáculos entre el control remoto y la pantalla de plasma. • Compruebe que se ha pulsado el botón de función correcto. • Coloque en distinto lugar las fuentes de iluminación o cambie la dirección de la pantalla de plasma para evitar el deslumbramiento.

AVISO INFORMATIVO:

El programa de video que ve puede ser de alta definición (HD) o de definición estándar (SD). El sistema de pantalla de plasma está diseñado para adaptarse a cada tipo de definición correctamente. Si el tipo de definición del programa de video cambia mientras se visualiza una ventana de menú en la pantalla (por ejemplo: HD→SD o SD→HD), el tamaño del menú puede reducirse o ampliarse hasta que finalice el ajuste. Esto puede suceder, por ejemplo, cuando usted cambia entre televisión y una videograbadora digital externa (D-VHS), o cuando su programa grabado cambia entre diversos tipos de definición mientras se muestra el menú en pantalla.

Si esto sucede, el menú volverá a su tamaño normal después de dos o tres segundos. Esta acción es normal y no indica un problema con su pantalla de plasma.

Especificaciones

Elemento		Pantalla de plasma de 42", Modelo: PDP-42A3HD/PDP-4214HD	
Número de píxeles		1 024 × 768 píxeles	
Amplificador de audio		10 W + 10 W (1 kHz, 1 %, 4 Ω)	
Sistema surround		SRS TruSurround XT	
Requisitos de alimentación		120 V CA, 60 Hz, 270 W (max) (2,5 W modo de espera)	
Dimensiones (con soporte)		1 235 (An.) × 699 (Al.) × 252 (Pr.) mm (45 5/8 (An.) × 27 1/2 (Al.) × 10 (Pr.) pulgadas)	
Peso (con soporte)		40,5 kg (89,3 lbs.)	
Sistema de recepción (digital)		Sistema de TV Digital ATSC	
Tipo de circuito		Demodulación 8VSB	
Sintonizador		VHF 2–13 canales, UHF 14–69 canales	
Formato de audio		Dolby Digital	
Sistema de recepción (analógico)		Sistema NTSC estándar de TV americano	
Sistema de sintonización		FS	
Sintonizador		VHF/UHF 2–13 canales, UHF 14–69 canales	
CATV		1–125 canales	
Multiplex de audio		Sistema BTSC	
Terminales	Parte posterior	DTV-ANTENNA IN	75 Ω UNBAL, tipo F para entrada DTV
		ANTENNA/CABLE IN	75 Ω UNBAL, tipo F para entrada VHF/UHF/CATV
		VIDEO 1	Entrada S-VIDEO, entrada VIDEO, entrada AUDIO
		VIDEO 2	Entrada S-VIDEO, entrada VIDEO, entrada AUDIO
		COMPONENT 1	Entrada COMPONENT VIDEO, entrada AUDIO
		COMPONENT 2	Entrada COMPONENT VIDEO, entrada AUDIO
		HDMI	Entrada HDMI, entrada AUDIO
		MONITOR OUT	Salida VIDEO, salida AUDIO
		DIGITAL OUT	Salida OPTICAL
	RS-232C	Sólo para mantenimiento	
	Parte lateral	VIDEO 3	Entrada S-VIDEO, entrada VIDEO, entrada AUDIO
Visualización en pantalla		Inglés / Francés / Español	

- El diseño y las especificaciones están sujetos a cambio sin previo aviso.

Marcas registradas

-  es una marca registrada de SRS Labs, Inc.

La tecnología TruSurround XT está incorporada bajo licencia de SRS Labs, Inc.

- Fabricado bajo licencia de Dolby Laboratories. "Dolby" y el símbolo de la doble D son marcas comerciales de Dolby Laboratories.
- HDMI, el logotipo de HDMI, y la interfaz High-Definition Multimedia Interface son marcas comerciales o marcas comerciales registradas de HDMI Licensing LLC.
- Los nombres de las compañías o instituciones son los nombres comerciales o marcas registradas de las respectivas compañías o instituciones.

Should this product require service in the U.S.A. and you wish to locate the nearest Pioneer Authorized Independent Service Company, or if you wish to purchase replacement parts, operating instructions, service manuals, or accessories, please call the number shown below.

8 0 0 - 4 2 1 - 1 6 2 5

Please do not ship your product to Pioneer without first calling the Customer Support Division at the above listed number for assistance.

Pioneer Electronics (USA) Inc.
Customer Support Division
P.O. BOX 1760, Long Beach,
CA 90801-1760, U.S.A.

For warranty information please see the Limited Warranty sheet included with your product.

Should this product require service in Canada, please contact a Pioneer Canadian Authorized Dealer to locate the nearest Pioneer Authorized Service Company in Canada.
Alternatively, please contact the Customer Satisfaction Department at the following address:

Pioneer Electronics of Canada, Inc.
Customer Satisfaction Department
300 Allstate Parkway, Markham, Ontario L3R OP2
(905)479-4411
1(877)283-5901

For warranty information please see the Limited Warranty sheet included with your product.

Si ce produit doit être réparé au Canada, veuillez vous adresser à un distributeur autorisé Pioneer du Canada pour obtenir le nom du Centre de Service Autorisé Pioneer le plus près de chez-vous. Vous pouvez aussi contacter le Service à la clientèle de Pioneer:

Pioneer Électroniques du Canada, Inc.
Service à la clientèle
300, Allstate Parkway, Markham, Ontario L3R OP2
(905)479-4411
1(877)283-5901

Pour obtenir des renseignements sur la garantie, veuillez vous reporter au feuillet sur la garantie restreinte qui accompagne le produit.

S018D_enfr

Published by Pioneer Corporation.
Copyright © 2005 Pioneer Corporation.
All rights reserved.

PIONEER CORPORATION

4-1, Meguro 1-Chome, Meguro-ku, Tokyo 153-8654, Japan

PIONEER ELECTRONICS (USA) INC.

P.O. BOX 1540, Long Beach, California 90810-1540, U.S.A. TEL: (800) 421-1404

PIONEER ELECTRONICS OF CANADA, INC.

300 Allstate Parkway, Markham, Ontario L3R OP2, Canada TEL: 1-877-283-5901

PIONEER EUROPE NV

Haven 1087, Keetberglaan 1, B-9120 Melsele, Belgium TEL: 03/570.05.11

PIONEER ELECTRONICS ASIACENTRE PTE. LTD.

253 Alexandra Road, #04-01, Singapore 159936 TEL: 65-6472-7555

PIONEER ELECTRONICS AUSTRALIA PTY. LTD.

178-184 Boundary Road, Braeside, Victoria 3195, Australia, TEL: (03) 9586-6300

PIONEER ELECTRONICS DE MEXICO S.A. DE C.V.

Blvd.Manuel Avila Camacho 138 10 piso Col.Lomas de Chapultepec, Mexico,D.F. 11000 TEL: 55-9178-4270

K002_A_En